



Guía de usuario de los Teléfonos IP multiplataforma de la serie 6800 de Cisco

Primera publicación: 2017-11-22

Última modificación: 2023-08-18

Americas Headquarters

Cisco Systems, Inc.
170 West Tasman Drive
San Jose, CA 95134-1706
USA
<http://www.cisco.com>
Tel: 408 526-4000
800 553-NETS (6387)
Fax: 408 527-0883

LAS ESPECIFICACIONES E INFORMACIÓN RELATIVAS A LOS PRODUCTOS DE ESTE MANUAL ESTÁN SUJETAS A CAMBIOS SIN PREVIO AVISO. TODAS LAS DECLARACIONES, INFORMACIONES Y RECOMENDACIONES INCLUIDAS EN ESTE MANUAL SE CONSIDERAN PRECISAS; SIN EMBARGO, NO SE PRESENTAN GARANTÍAS DE NINGÚN TIPO, NI EXPRESAS NI IMPLÍCITAS. LOS USUARIOS DEBEN ASUMIR LA PLENA RESPONSABILIDAD DE SU APLICACIÓN EN TODOS LOS PRODUCTOS.

LA LICENCIA DE SOFTWARE Y LA GARANTÍA LIMITADA DEL PRODUCTO AL QUE ACOMPAÑAN SE EXPONEN EN EL PAQUETE DE INFORMACIÓN QUE SE ENVÍA CON EL PRODUCTO Y SE INCLUYEN EN EL PRESENTE DOCUMENTO A TRAVÉS DE ESTA REFERENCIA. SI NO ENCUENTRA LA LICENCIA DEL SOFTWARE O LA GARANTÍA LIMITADA, PÓNGASE EN CONTACTO CON SU REPRESENTANTE DE CISCO PARA OBTENER UNA COPIA.

La siguiente información concierne al cumplimiento de los requisitos de la FCC para los dispositivos de Clase A: este equipo ha sido probado y cumple con los límites establecidos para un dispositivo digital de Clase A, de conformidad con el apartado 15 del reglamento de la FCC. Estos límites están diseñados para proporcionar una protección razonable frente a cualquier interferencia perjudicial al utilizar el equipo en un entorno comercial. Este equipo genera, usa y puede emitir energía de radiofrecuencia y, en caso de no instalarse ni usarse de conformidad con el manual de instrucciones, podría causar interferencias perjudiciales que dificultarían las comunicaciones por radio. La conexión de este equipo en una zona residencial puede provocar interferencias perjudiciales; en tal caso, se exigirá a los usuarios que corran con los gastos de la reparación de dichos daños.

La siguiente información concierne al cumplimiento de los requisitos de la FCC para los dispositivos de Clase B: este equipo ha sido probado y cumple con los límites establecidos para un dispositivo digital de Clase B, de conformidad con el apartado 15 del reglamento de la FCC. Estos límites han sido diseñados con el objetivo de proporcionar una protección razonable frente a interferencias perjudiciales en instalaciones residenciales. Este equipo genera, usa y puede emitir energía de radiofrecuencia y, en caso de no instalarse ni usarse de conformidad con las instrucciones, podría causar interferencias perjudiciales que dificultarían las comunicaciones por radio. Sin embargo, no es posible garantizar que no vayan a producirse interferencias en una instalación determinada. Si el equipo causa interferencias en la recepción de señales de radio o televisión (lo que se puede determinar apagando y encendiendo el equipo), se recomienda a los usuarios que intenten corregir las interferencias mediante uno o varios de los métodos que se indican a continuación:

- Reoriente o reubique la antena receptora.
- Aumente la distancia entre los equipos y el receptor.
- Conecte el equipo a una toma en un circuito diferente al que se encuentra conectado el receptor.
- Solicite ayuda al distribuidor o a un técnico experto en radio y televisión.

Las modificaciones realizadas en el producto que no estén autorizadas por Cisco podrían anular la aprobación de la FCC y negarle el permiso para utilizar el producto.

La implementación por parte de Cisco de la compresión del encabezado de TCP es una adaptación de un programa desarrollado por la Universidad de California, Berkeley (UCB) como parte de la versión de dominio público del sistema operativo UNIX de la UCB. Todos los derechos reservados. Copyright © 1981, Regentes de la Universidad de California.

NO OBSTANTE CUALQUIER OTRA GARANTÍA QUE AQUÍ SE DESCRIBA, TODOS LOS ARCHIVOS DE DOCUMENTO Y SOFTWARE DE ESTOS PROVEEDORES SE PROPORCIONAN "TAL CUAL" CON TODOS LOS ERRORES QUE PUDIERAN INCLUIR. CISCO Y LOS PROVEEDORES ANTERIORMENTE MENCIONADOS NIEGAN CUALQUIER GARANTÍA, EXPRESA O IMPLÍCITA, INCLUIDAS, SIN LIMITACIÓN, AQUELLAS DE COMERCIABILIDAD, ADECUACIÓN A UN FIN DETERMINADO E INCUMPLIMIENTO O QUE PUEDAN SURGIR DE UN PROCESO DE NEGOCIACIÓN, USO O PRÁCTICA COMERCIAL.

BAJO NINGUNA CIRCUNSTANCIA CISCO O SUS PROVEEDORES SERÁN RESPONSABLES DE NINGÚN DAÑO INDIRECTO, ESPECIAL, SECUNDARIO O FORTUITO, INCLUIDOS ENTRE OTROS, LA PÉRDIDA DE GANANCIAS, O LA PÉRDIDA O EL DAÑO DE DATOS COMO CONSECUENCIA DEL USO O INCAPACIDAD DE USO DE ESTE MANUAL, INCLUSO EN EL CASO DE QUE CISCO O SUS PROVEEDORES HAYAN SIDO NOTIFICADOS SOBRE LA POSIBILIDAD DE QUE SE PRODUZCAN TALES DAÑOS.

Cualquier dirección de protocolo de Internet (IP) o número de teléfono utilizado en este documento no pretende ser una dirección o un número de teléfono real. Cualquier ejemplo, salida de visualización de comandos, diagrama de topología de red y figura incluida en el documento se muestra solo con fines ilustrativos. El uso de direcciones IP o números de teléfono reales en el material ilustrativo no es intencionado, sino mera coincidencia.

Se carece de control sobre todas las copias impresas y duplicados en formato electrónico de este documento. Consulte la versión en línea actual para obtener la versión más reciente.

Cisco tiene más de 200 oficinas en todo el mundo. Las direcciones y los números de teléfono están disponibles en el sitio web de Cisco: www.cisco.com/go/offices.

Cisco and the Cisco logo are trademarks or registered trademarks of Cisco and/or its affiliates in the U.S. and other countries. To view a list of Cisco trademarks, go to this URL: <https://www.cisco.com/c/en/us/about/legal/trademarks.html>. Third-party trademarks mentioned are the property of their respective owners. The use of the word partner does not imply a partnership relationship between Cisco and any other company. (1721R)

© 2024 Cisco Systems, Inc. Todos los derechos reservados.



CONTENIDO

CAPÍTULO 1

Su teléfono 1

El icono Teléfonos IP multiplataforma de la serie 6800 de Cisco	1
Funciones admitidas	3
Funciones nuevas y modificadas	3
Funciones nuevas y modificadas para la versión de firmware 12.0(4)	3
Funciones nuevas y modificadas para la versión de firmware 12.0(3)	4
Funciones nuevas y modificadas para la versión de firmware 12.0(2)	4
Funciones nuevas y modificadas para la versión de firmware 12.0(1)	5
Funciones nuevas y modificadas para la versión de firmware 11.3(7)	5
Funciones nuevas y modificadas para la versión de firmware 11.3(6)	6
Funciones nuevas y modificadas para la versión de firmware 11.3(5)	7
Funciones nuevas y modificadas para la versión de firmware 11.3(4)	8
Funciones nuevas y modificadas para la versión de firmware 11.3(3)	8
Funciones nuevas y modificadas para la versión de firmware 11.3(2)	10
Novedades y campos para el teléfono IP 6871 de Cisco con la versión de firmware multiplataforma 11.3(1)	13
Funciones nuevas y modificadas para la versión de firmware 11.3(1)	14
Funciones nuevas y modificadas para la versión de firmware 11.2(4)	14
Funciones nuevas y modificadas para la versión de firmware 11.2(3)SR1	16
Funciones nuevas y modificadas para la versión de firmware 11.2(3)	16
Funciones nuevas y modificadas para la versión de firmware 11.2(2)	16
Funciones nuevas y modificadas para la versión de firmware 11.2(1)	17
Funciones nuevas y modificadas para la versión de firmware 11.1(2)	18
Funciones nuevas y modificadas para la versión de firmware 11.1(1)	18
Configuración del teléfono	19
Conectarse a la red	19

Aprovisionamiento automático del teléfono con el código de activación corto	19
Incorporación del teléfono con el código de activación	20
Establecimiento de una contraseña en el arranque inicial del teléfono	20
Creación de contraseñas de usuario en el teléfono	20
Control de autenticación del usuario	21
Inicio de sesión en la extensión desde otro teléfono (Extension Mobility)	21
Cierre de sesión en la extensión desde otro teléfono	22
Inicio de sesión en un teléfono como invitado	22
Cierre de sesión en un teléfono como invitado	23
Establecimiento de la regla de perfil en el teléfono	23
Estado de la línea del compañero de trabajo	23
Activación o desactivación de la supervisión de la lista BLF	24
Configuración de la supervisión de una línea individual	25
Eliminación de la función configurada en una tecla de línea	26
Adición de un acceso directo de menú a una tecla de línea	27
Quitar el acceso directo del menú de una tecla de línea	27
Mensaje de interrupción de servicio en la pantalla principal	28
Página web del teléfono	28
Números de marcación rápida	29
Hardware y botones del teléfono	30
Teléfonos multiplataforma de Cisco IP Phone 6821 Botones y hardware	30
Botones y hardware de los teléfonos IP multiplataforma y 6861 de Cisco	31
Teléfonos IP multiplataforma 6871 de Cisco Botones y hardware	33
Navegación	35
Teclas programables, botones de línea y de función	35
Funciones de la pantalla del teléfono	36
Limpiar la pantalla del teléfono	37
Diferencias entre las llamadas telefónicas y las líneas	37
Ahorro energético	37
Información y ayuda adicionales	38
Funciones de accesibilidad	38
Funciones de accesibilidad para personas con problemas de audición para Teléfonos multiplataforma de Cisco IP Phone 6821	38

Funciones de accesibilidad para personas con problemas de audición para Teléfono IP y 6861 de Cisco	40
Funciones de accesibilidad para personas con problemas de audición para Teléfonos IP multiplataforma 6871 de Cisco	42
Funciones de accesibilidad para personas ciegas o con discapacidades visuales para Teléfonos multiplataforma de Cisco IP Phone 6821	44
Funciones de accesibilidad para personas ciegas o con problemas de visión para teléfono IP y 6861 de Cisco	47
Teléfonos IP multiplataforma 6871 de Cisco Funciones de accesibilidad para personas con discapacidades visuales	50
Funciones de accesibilidad para personas con problemas de movilidad para Teléfonos multiplataforma de Cisco IP Phone 6821	54
Funciones de accesibilidad para personas con problemas de movilidad para teléfono IP y 6861 de Cisco	56
Funciones de accesibilidad para personas con problemas de movilidad para Teléfonos IP multiplataforma 6871 de Cisco	57
Aplicaciones de accesibilidad de terceros	59
Solución de problemas	59
Búsqueda de información sobre el teléfono	59
Visualización del estado de personalización en el teléfono	60
Visualización del estado de red	61
Visualización del estado del teléfono	62
Visualización de los mensajes de estado en el teléfono	62
Visualización del estado de línea	62
Ver los registros de llamadas en las estadísticas de llamadas	63
Ver el estado de la transacción 802.IX	64
Visualización del historial de reinicio	64
Informar de todos los problemas del teléfono para el dispositivo Cisco MPP	64
Visualización de los mensajes de estado mediante Wi-Fi en el teléfono	65
Restablecimiento de los valores de fábrica del teléfono desde la página web del teléfono	65
Restablecimiento de los valores de fábrica desde el servidor	66
Identificación de problemas del teléfono con una URL en la página web del teléfono	66
Conectividad perdida del teléfono	67
Obtención de más información cuando el teléfono muestra un mensaje de fallo de aprovisionamiento	67
Encontrar información sobre el estado de actualización de los certificados MIC	67

Términos de la garantía del hardware de Cisco limitada a un año 68

CAPÍTULO 2

Llamadas 69

- Realizar llamadas 69
 - Realización de una llamada 69
 - Realización de una llamada con el altavoz 70
 - Realizar una llamada con auriculares 70
 - Volver a marcar un número 70
 - Realizar una llamada de emergencia 71
 - Marcación rápida 71
 - Asignación de un código de marcación rápida desde la pantalla del teléfono 71
 - Realización de una llamada con un código de marcación rápida 72
 - Configurar una marcación rápida en una tecla de línea 72
 - Quitar una marcación rápida de una tecla de línea 72
 - Uso de la línea que tiene el foco para realizar llamadas de marcación rápida 73
 - Uso de la línea que tiene el foco para comprobar las llamadas de marcación rápida 73
 - Marcado de un número internacional 74
 - Llamadas seguras 74
- Respuesta de llamadas 74
 - Respuesta a una llamada 74
 - Contestación de llamadas en espera 74
 - Declinar una llamada 75
 - Silenciar una llamada entrante 75
 - Activación o desactivación de No molestar 75
 - Activación y desactivación de DND con un código de estrella 76
 - Respuesta al teléfono de un compañero de trabajo (captura de llamada) 76
 - Contestar una llamada de su grupo (captura) 76
- Silenciación de las llamadas 77
- Llamadas en espera 77
 - Poner una llamada en espera 77
 - Contestar una llamada puesta en espera demasiado tiempo 77
 - Cambiar entre llamadas activas y en espera 78
 - Aparcar llamada 78
 - Establecimiento de una llamada en espera con Aparcar llamada 78

Recuperación de una llamada en espera con Aparcar llamada	79
Aparcamiento y desaparcamiento de una llamada con una tecla de línea	79
Extensión y estado del aparcamiento de llamadas	80
Desviar llamadas	81
Desviar llamadas con la página web del teléfono	82
Activar desvío de todas las llamadas con sincronización de códigos de activación de funciones	83
Transferencia de llamadas	83
Transferir una llamada a otra persona	84
Consulta antes de completar una transferencia	84
Llamadas de conferencia y reuniones	85
Adición de otro participante a una llamada	85
Conferencia con un código de estrella	85
Eliminación de un participante como organizador en una conferencia ad hoc	85
Visualización de la lista de participantes como un organizador en una conferencia ad hoc	86
Visualización de la lista de participantes como participante	86
Paginación de un grupo de teléfonos (paginación multidifusión)	87
Aplicación XML y página multidifusión	87
Ver detalles de la aplicación XML	87
Varias líneas	88
Contestar la llamada más antigua en primer lugar	88
Visualización de todas las llamadas del teléfono	88
Líneas compartidas en el teléfono de escritorio multiplataforma	88
Conectarse a una llamada de una línea compartida	89
Grabación de una llamada	89
Funciones del centro de llamadas	90
Iniciar sesión como agente de centro de llamadas	90
Cerrar sesión como agente de centro de llamadas	91
Cambiar su estado como agente de centro de llamadas	91
Aceptar una llamada de centro de llamadas	92
Poner en espera una llamada de agente	92
Establecer un código de disposición mientras se encuentra en una llamada de centro de llamadas	92
Realizar el seguimiento de una llamada	93
Derivar una llamada a un supervisor	93
Llamadas de ejecutivos	93

- Unirse a una llamada en curso como ejecutivo 94
- Transferencia de una llamada en curso a uno mismo como ejecutivo 94
- Solución de problemas de llamadas de ejecutivos 95
- Llamadas de Ejecutivo-Asistente 95
 - Inicio de una llamada en nombre de un ejecutivo como asistente 95
 - Transferencia de una llamada en curso a un ejecutivo como asistente 96
 - Unirse a o transferir una llamada en curso a uno mismo como asistente de ejecutivo 97
 - Solución de problemas de llamadas de ejecutivo-asistente 97

CAPÍTULO 3

Contactos 99

- Búsqueda de un contacto en la pantalla de todos los directorios 99
- Directorio corporativo 101
 - Directorio de Webex 101
 - Buscar un contacto en el directorio de Webex 101
 - Buscar un contacto de Webex en todos los directorios 103
 - Editar el nombre del directorio de Webex 104
 - Directorio de Broadsoft 105
 - Búsqueda de un contacto en el directorio BroadSoft 105
 - Edición del tipo de contacto en el directorio BroadSoft 106
 - Gestionar los contactos en el directorio personal de BroadSoft 107
 - Edición del nombre de directorio BroadSoft 108
 - Edición del nombre del servidor del directorio BroadSoft 109
 - Editar credenciales del directorio de BroadSoft 110
 - Directorio LDAP 111
 - Editar las credenciales del directorio LDAP 111
 - Búsqueda de un contacto en el directorio LDAP 112
 - Llamar a un contacto en el directorio LDAP 113
 - Editar un número de contacto en el directorio LDAP 113
 - Directorio XML 114
 - Llamar a un contacto en el directorio XML 114
 - Editar un número de contacto en el directorio XML 115
- Contactos de mensajería instantánea y presencia 116
 - Presencia 116
 - Realización de una llamada a un contacto de IM y presencia 117

Cambio del estado de presencia	117
Directorio Libreta de direcciones	118
Adición de un nuevo contacto a la libreta de direcciones personal	118
Adición de un contacto nuevo a la libreta de direcciones personal con la página web del teléfono	119
Búsqueda del contacto la libreta de direcciones personal	119
Llamada de un contacto de la libreta de direcciones personal	120
Edición de un contacto de la libreta de direcciones personal	120
Eliminación de un contacto de la libreta de direcciones personal	121
Búsqueda inversa de nombres para llamadas entrantes y salientes	121

CAPÍTULO 4
Llamadas recientes 123

Lista de llamadas recientes	123
Visualización de las llamadas recientes	123
Ver la duración de los registros de llamadas de Webex	125
Indicación de spam para las llamadas de Webex	126
Ver registros de llamadas del servidor	127
Devolución de una llamada reciente	127
Borrado de la lista de llamadas recientes	128
Creación de un contacto desde un registro Recientes	128
Eliminación de un registro de llamada	129
Eliminación de todos los registros de llamadas	130

CAPÍTULO 5
Correo de voz 131

Su cuenta de correo de voz personal	131
Configuración del correo de voz en el teléfono	131
Averigüe si tiene nuevos mensajes de correo de voz Su personal	132
Acceder al correo de voz personal	132
Acceder al correo de voz de audio personal	132
Estados de mensajes de voz de cuentas de correo de voz supervisadas	133
Acceder a mensajes de cuenta de correo de voz supervisados	133

CAPÍTULO 6
Configuración 135

Descripción general de la configuración del teléfono	135
Descripción general de la configuración	135

Menú Preferencias de usuario	136
Preferencias de llamada	136
Desviar llamadas desde el teléfono	136
Configuración del correo de voz en el teléfono	138
Bloquear ID del autor de la llamada	138
Bloqueo de una llamada anónima	138
Activar la función No molestar para una línea específica	139
Controlar el tono de llamada de espera	139
Asegurar una llamada	140
Configuración de una página de respuesta automática	140
Activar el acceso directo de llamada perdida	140
Agregar varias ubicaciones para un usuario de BroadWorks XSI	140
Activar espera de llamada	141
Preferencias de sonido	141
Especificación de un dispositivo de audio para una llamada	142
Cambiar el tono de llamada	142
Preferencias de pantalla	142
Cambio del protector de pantalla	142
Configurar el temporizador con retroiluminación	143
Ajuste del brillo o el contraste de la pantalla del teléfono	144
Establecer el fondo de pantalla del teléfono	144
Preferencias de Attendant Console	144
Cambio del modo de visualización	144
Ajustes de Wi-Fi	145
Conectar el teléfono a una red inalámbrica al iniciar por primera vez	145
Activación de análisis Wi-Fi con tecla programable	145
Activación o desactivación de Wi-Fi desde el teléfono	146
Activación o desactivación de Wi-Fi desde la página web del teléfono	146
Conectar el teléfono a una red Wi-Fi de forma manual	147
Conexión del teléfono a la red inalámbrica con WPS	147
Conexión de una red Wi-Fi cuando el teléfono muestra un mensaje de error de conexión	148
Configuración de un perfil Wi-Fi desde el teléfono	149
Configuración de un perfil Wi-Fi	151
Eliminación de un perfil Wi-Fi	151

Cambio del orden de un perfil Wi-Fi	152
Análisis y almacenamiento de una red Wi-Fi	152
Visualización del estado de Wi-Fi	154
Visualización de los mensajes de estado mediante Wi-Fi en el teléfono	155
Configuración de proxy HTTP	155
Configurar un servidor proxy con el modo de proxy automático	155
Configurar un servidor proxy con el modo de proxy manual	156
Configurar un servidor proxy desde la página web del teléfono	157
Configuración de conexión VPN	158
Configurar una conexión VPN	158
Activar una conexión VPN	159
Desactivar una conexión VPN	160
Configurar una conexión VPN desde la página web del teléfono	160
Ver el estado de VPN	161
Configuración de ejecutivo	162
Activación del filtrado de llamadas como ejecutivo	163
Desactivación del filtrado de llamadas como ejecutivo	164
Comprobar la lista de asistentes como ejecutivo	165
Configuración del asistente del ejecutivo	166
Comprobar la lista de ejecutivos como asistente	166
Opción de entrar o salir del grupo de un ejecutivo como asistente	167
Activación o desactivación del filtrado de llamadas como asistente de ejecutivo	168
Activación de desvíos de llamadas como asistente de ejecutivo	169
Desactivación de desvíos de llamadas como asistente de ejecutivo	170
Solución de problemas de configuración del asistente del ejecutivo	171
Configuración de administración del dispositivo	171
Cambio del formato de hora	171
Cambio del formato de fecha	172
Definición del idioma	172
Configuración de ahorro de energía	172
Configuración de la contraseña	173
Configurar una cuenta de perfil	173
Reiniciar el teléfono	174
Preferencias de la página web del teléfono	174

Asignación de un tono de timbre con la página web del teléfono 174

Control de volumen de timbre 175

Activación de la función DND desde la página web del teléfono 175

Configuración del protector de pantalla con la interfaz web del teléfono 176

Ajustar el temporizador con retroiluminación de la página web del teléfono 177

Adición de un logotipo como fondo del teléfono 177

Activar el bloqueo de llamadas anónimas desde la página web del teléfono 177

Activar la espera de llamada desde la página web del teléfono 178

Configurar la contraseña desde la página web del teléfono 178

CAPÍTULO 7

Accesorios 179

Accesorios compatibles 179

Auriculares. 180

 Información de seguridad importante de los auriculares 180

 Cisco Headset 320 181

 Conexión de los auriculares de Cisco 320 181

 Actualizar los auriculares de Cisco 320 181

 Controles de los auriculares 320 - Webex 182

 Controles de auriculares 320 - Teams 183

 Auriculares Cisco serie 500 185

 Auriculares Cisco 521 y 522 186

 Auriculares Cisco 531 y 532 187

 Auriculares Cisco 561 y 562 189

 Actualizar el firmware de la serie de auriculares 500 192

 Configuración de auriculares Cisco serie 500 193

 Sustitución de las Auriculares Cisco serie 500 almohadillas 195

 Auriculares de Cisco serie 700 195

 Auriculares Cisco 730 196

 Actualizar el firmware de los auriculares 730 197

 Encontrar los detalles de los auriculares de Cisco 730 en el teléfono 198

 Cisco Headset 720 198

 Activar o desactivar el silencio de los auriculares 202

 Silenciar o activar el silencio con micrófono de los auriculares (Auriculares 320 y Auriculares 720) 202

Commutación de silencio de los auriculares o del teléfono (Auriculares 320 y Auriculares 720)	203
Se produce un error en la sincronización de silencio entre unos auriculares y el teléfono (auriculares 320 y 720)	203
Auriculares de terceros	204
Calidad del audio	204
Auriculares con cable	205
Auriculares estándar	205
Conexión de unos auriculares estándar	205
Auriculares USB	205
Conexión de unos auriculares USB	206
Auriculares con soporte conmutador electrónico	206
Cambio de auriculares cuando se esté en una llamada	206
Descripción general de la configuración del módulo de expansión de teclas para Cisco serie 6800	207
Botones y hardware del módulo de expansión de teclas	207
Información de la alimentación del módulo de expansión de teclas	208
Búsqueda de información sobre el módulo de expansión de teclas del teléfono	208
Visualización de la información de UDI del módulo de expansión de teclas	209
Ajuste del contraste del módulo de expansión de teclas	209
Cambio del modo de visualización del módulo de expansión de teclas desde el teléfono	210
Agregar funciones o accesos directos de menú a las teclas de línea del módulo de expansión de teclas	210
Quitar funciones o accesos directos de menú de las teclas de línea del módulo de expansión de teclas	211
Kit para montaje en pared	211
Componentes del kit para montaje en pared	211
Instalación de los Teléfonos multiplataforma de Cisco IP Phone 6821 en una pared	212
Instalación de un teléfono IP 6841, 6851, 6861 o 6871 de Cisco con el kit de montaje en pared	216
Ajuste del soporte del auricular	220

CAPÍTULO 8
Seguridad del producto 221

Información sobre seguridad y rendimiento	221
Interrupción del suministro eléctrico	221
Dominios normativos	221
Entornos de asistencia sanitaria	221

Dispositivos externos	222
Rendimiento de los auriculares inalámbricos Bluetooth	222
Formas de proporcionar alimentación al teléfono	222
Comportamiento del teléfono durante horas de congestión de red	223
Advertencia de UL	223
EnergyStar	223
Declaraciones de cumplimiento	224
Declaraciones de cumplimiento para la Unión Europea	224
Marcado CE	224
Declaración de exposición a RF para la Unión Europea	224
Declaraciones de cumplimiento para Estados Unidos	224
Sección 15 sobre dispositivos de radio	224
Declaraciones de cumplimiento para Canadá	224
Declaración de exposición a RF canadiense	225
Declaración de radares de alta potencia de Canadá	225
Declaraciones de cumplimiento para Nueva Zelanda	226
Advertencia general sobre Permit to Connect (PTC)	226
Declaraciones de cumplimiento para Taiwán	226
Declaración de advertencia de DGT	226
Avisos de energía baja y advertencias visuales	226
Declaración de cumplimiento para Argentina	226
Información de cumplimiento para Brasil	227
Declaración de cumplimiento para Singapur	227
Información de cumplimiento para Japón	227
Información de cumplimiento para México	227
Declaraciones de cumplimiento de la FCC	228
Declaración de cumplimiento con el apartado 15.19 del reglamento de la FCC	228
Declaración de cumplimiento con el apartado 15.21 del reglamento de la FCC	228
Declaración de cumplimiento con los límites de exposición a radiaciones de RF según la FCC	228
Declaración de cumplimiento con los límites para dispositivos digitales de Clase B y receptores según la FCC	228
Información general sobre la seguridad de productos de Cisco	229
Información en línea importante	229



CAPÍTULO 1

Su teléfono

- El icono Teléfonos IP multiplataforma de la serie 6800 de Cisco, en la página 1
- Funciones nuevas y modificadas, en la página 3
- Configuración del teléfono, en la página 19
- Inicio de sesión en la extensión desde otro teléfono (Extension Mobility), en la página 21
- Inicio de sesión en un teléfono como invitado, en la página 22
- Establecimiento de la regla de perfil en el teléfono, en la página 23
- Estado de la línea del compañero de trabajo, en la página 23
- Adición de un acceso directo de menú a una tecla de línea, en la página 27
- Quitar el acceso directo del menú de una tecla de línea, en la página 27
- Mensaje de interrupción de servicio en la pantalla principal, en la página 28
- Página web del teléfono, en la página 28
- Hardware y botones del teléfono, en la página 30
- Ahorro energético, en la página 37
- Información y ayuda adicionales, en la página 38

El icono Teléfonos IP multiplataforma de la serie 6800 de Cisco

Los Teléfonos IP multiplataforma de la serie 6800 de Cisco ofrecen comunicaciones mediante voz fáciles de usar y de alta seguridad. En la siguiente ilustración, verá (en el sentido de las agujas del reloj desde la parte superior izquierda):

- Teléfonos IP multiplataforma 6841 de Cisco
- Módulo de expansión de teclas clave para teléfonos IP multiplataforma 6851 de Cisco
- Teléfonos IP multiplataforma 6851 de Cisco
- Teléfonos IP multiplataforma 6861 de Cisco
- Teléfonos IP multiplataforma 6871 de Cisco
- Teléfono IP multiplataforma 6821 de Cisco

Figura 1: Teléfonos IP multiplataforma de la serie 6800 de Cisco



Tabla 1: Funciones principales de Teléfonos IP multiplataforma de la serie 6800 de Cisco

Funciones	6821	6841	6851	6861	6871
Pantalla	Escala de grises, con luz de fondo	Escala de grises, con luz de fondo	Escala de grises, con luz de fondo	Escala de grises, con luz de fondo	Color
Líneas	2	4	4	4	6
Teclas de función fijas	9 (Consulte la nota a continuación)	8	8	8	8
Alimentación a través de Ethernet (PoE).	Compatible	No compatible	Compatible	No compatible	Compatible
Wi-Fi	No compatible	No compatible	No compatible	Compatible	No compatible
Compatibilidad con auriculares con soporte conmutador electrónico	No compatible	No compatible	Compatible	Compatible	Compatible
Puerto USB.	No compatible	No compatible	No compatible	No compatible	Compatible



Nota Los teléfonos IP multiplataforma 6821 de Cisco presentan muchas funciones en teclas programables en lugar de teclas físicas.

Su teléfono debe estar conectado a una red y configurado para conectarse a un sistema de control de llamadas. Los teléfonos admiten muchas funciones y características, según el sistema de control de llamadas. Puede que su teléfono no disponga de todas las funciones, según la configuración que le haya dado su administrador.

Cuando añada funciones a su teléfono, algunas de estas necesitan un botón de línea. Sin embargo, cada botón de línea de su teléfono puede ser compatible con una sola función (una línea, una marcación rápida o una función). Si los botones de línea de su teléfono ya están en uso, su teléfono no mostrará ninguna función adicional.



Nota Este documento no incluye los teléfonos DECT.

Temas relacionados

[Búsqueda de información sobre el teléfono](#), en la página 59

Funciones admitidas

En este documento se describen todas las funciones que admite el dispositivo. Sin embargo, es posible que no se admitan todas las funciones con su configuración actual. Si desea obtener información sobre las funciones admitidas, póngase en contacto con su proveedor de servicios o administrador.

Funciones nuevas y modificadas

Funciones nuevas y modificadas para la versión de firmware 12.0(4)

Revisión	Secciones nuevas y modificadas
Se han actualizado los temas para admitir una llamada por línea.	Transferencia de llamadas , en la página 83 Consulta antes de completar una transferencia , en la página 84
Compatibilidad con la serie de auriculares 320 (compatibles con el teléfono IP MPP 6871 de Cisco)	Conexión de los auriculares de Cisco 320 , en la página 181 Actualizar los auriculares de Cisco 320 , en la página 181 Controles de auriculares 320 - Teams , en la página 183 Controles de los auriculares 320 - Webex , en la página 182

Revisión	Secciones nuevas y modificadas
Compatibilidad con la serie de auriculares 720 (compatibles con el teléfono IP MPP 6871 de Cisco)	<p>Conexión de los auriculares de Cisco 720, en la página 198</p> <p>Controles de auriculares 720 - Teams, en la página 200</p> <p>Controles de los auriculares 720 - Webex, en la página 199</p>
Compatibilidad con la serie de auriculares 320 y 720 (compatibles con el teléfono IP MPP 6871 de Cisco)	<p>Se produce un error en la sincronización de silencio entre unos auriculares y el teléfono (auriculares 320 y 720), en la página 203</p> <p>Silenciar o activar el silencio con micrófono de los auriculares (Auriculares 320 y Auriculares 720), en la página 202</p> <p>Activar o desactivar el silencio de los auriculares, en la página 202</p>

Funciones nuevas y modificadas para la versión de firmware 12.0(3)

Revisión	Secciones nuevas y modificadas
Se ha agregado un nuevo tema para mencionar la configuración de la contraseña de soporte después del restablecimiento de los valores de fábrica.	Creación de contraseñas de usuario en el teléfono, en la página 20
Se agregaron nuevos temas para admitir la invocación de aplicaciones de XML desde página multidifusión.	<p>Aplicación XML y página multidifusión, en la página 87</p> <p>Ver detalles de la aplicación XML, en la página 87</p>
Se ha agregado un nuevo tema para admitir el restablecimiento de los valores de fábrica desde un servidor.	Restablecimiento de los valores de fábrica desde el servidor, en la página 66

Funciones nuevas y modificadas para la versión de firmware 12.0(2)

Revisiones	Secciones nuevas y modificadas
Se ha añadido un tema nuevo para la tarea para administrar la lista de participantes en una conferencia ad hoc como organizador.	Visualización de la lista de participantes como un organizador en una conferencia ad hoc, en la página 86
Se ha añadido un tema nuevo para la tarea para administrar la lista de participantes en una conferencia ad hoc como participante.	Visualización de la lista de participantes como participante, en la página 86

Revisiones	Secciones nuevas y modificadas
Se ha añadido un tema nuevo para la tarea para quitar la lista de participantes en una conferencia ad hoc como organizador.	Eliminación de un participante como organizador en una conferencia ad hoc, en la página 85

Funciones nuevas y modificadas para la versión de firmware 12.0(1)

Revisión	Secciones nuevas y modificadas
Se ha agregado un tema nuevo para Site Survivability Gateway (SGW)	Mensaje de interrupción de servicio en la pantalla principal, en la página 28
Se ha agregado una nueva tarea para ver la duración del registro de llamadas Webex	Ver la duración de los registros de llamadas de Webex, en la página 125

Funciones nuevas y modificadas para la versión de firmware 11.3(7)

Revisión	Secciones nuevas y modificadas
Se ha agregado el tema para admitir la indicación de spam para las llamadas de Webex	Indicación de spam para las llamadas de Webex, en la página 126
Se ha actualizado el tema de las llamadas de Webex	Visualización de las llamadas recientes, en la página 123
Se ha actualizado el tema para agregar Conexión VPN	Página web del teléfono, en la página 28
Se han agregado los temas de la nueva característica Conexión VPN	Configuración de conexión VPN, en la página 158 Configurar una conexión VPN , en la página 158 Activar una conexión VPN, en la página 159 Desactivar una conexión VPN, en la página 160 Configurar una conexión VPN desde la página web del teléfono, en la página 160 Ver el estado de VPN, en la página 161
Se ha actualizado el tema para quitar un requisito previo relacionado con la tecla de línea	Configuración de la supervisión de una línea individual, en la página 25
Se ha agregado la tarea sobre cómo ver las estadísticas de llamadas en el teléfono	Ver los registros de llamadas en las estadísticas de llamadas, en la página 63
Se ha actualizado el tema para mencionar cómo establecer la contraseña en la página web del teléfono	Configuración de la contraseña, en la página 173
Se ha agregado la tarea sobre cómo establecer la contraseña desde la página web del teléfono	Configurar la contraseña desde la página web del teléfono, en la página 178

Revisión	Secciones nuevas y modificadas
Se ha actualizado el tema para agregar Proxy HTTP	Página web del teléfono, en la página 28
Se han agregado los temas correspondientes a la característica Proxy HTTP	Configuración de proxy HTTP, en la página 155 Configurar un servidor proxy con el modo de proxy automático, en la página 155 Configurar un servidor proxy con el modo de proxy manual, en la página 156 Configurar un servidor proxy desde la página web del teléfono, en la página 157
Se ha añadido un nuevo tema para la compatibilidad con el directorio de Webex	Directorio de Webex, en la página 101 Buscar un contacto en el directorio de Webex , en la página 101 Buscar un contacto de Webex en todos los directorios, en la página 103 Editar el nombre del directorio de Webex , en la página 104
Se ha actualizado el tema de compatibilidad con los registros de llamadas de Webex	Visualización de las llamadas recientes, en la página 123 Ver registros de llamadas del servidor , en la página 127

Funciones nuevas y modificadas para la versión de firmware 11.3(6)

Revisión	Secciones nuevas y modificadas
Se han actualizado los temas para la nueva función Permiso solo para la configuración del servicio de desvío de todas las llamadas	Desviar llamadas, en la página 81
	Desviar llamadas con la página web del teléfono, en la página 82
	Activar desvío de todas las llamadas con sincronización de códigos de activación de funciones, en la página 83
	Desviar llamadas desde el teléfono, en la página 136
Se han actualizado varios pasos para la función Mejoras de visualización de números de contacto del directorio LDAP	Búsqueda de un contacto en la pantalla de todos los directorios, en la página 99
Se ha actualizado el tema para añadir vínculos de temas relacionados.	Búsqueda de un contacto en el directorio LDAP, en la página 112

Revisión	Secciones nuevas y modificadas
Se ha añadido la nueva tarea para la función Mejoras de visualización de números de contacto del directorio LDAP	Llamar a un contacto en el directorio LDAP, en la página 113
Se ha añadido la nueva tarea para la función Mejoras de visualización de números de contacto del directorio LDAP	Editar un número de contacto en el directorio LDAP, en la página 113
Se han añadido los nuevos temas para la función Mejoras de visualización de números de contacto del directorio XML	Directorio XML, en la página 114
	Llamar a un contacto en el directorio XML, en la página 114
	Editar un número de contacto en el directorio XML, en la página 115
Se ha añadido el nuevo tema de tarea sobre cómo controlar el volumen del timbre.	Control de volumen de timbre, en la página 175
Se ha actualizado el tema de la tarea sobre no disponibilidad de la tecla programable Continuar	Aprovisionamiento automático del teléfono con el código de activación corto, en la página 19
Se ha actualizado el tema de la tarea sobre no disponibilidad de la tecla programable Guardar	Creación de un contacto desde un registro Recientes, en la página 128
Se ha actualizado el tema de la tarea sobre no disponibilidad de la tecla programable Iniciar sesión	Configurar una cuenta de perfil, en la página 173

Funciones nuevas y modificadas para la versión de firmware 11.3(5)

Revisión	Secciones nuevas y modificadas
Se ha agregado la tarea sobre cómo comprobar el estado del certificado MIC.	Encontrar información sobre el estado de actualización de los certificados MIC, en la página 67
Se ha actualizado el tema para que sea compatible con STIR/SHAKEN	Lista de llamadas recientes, en la página 123
Se ha actualizado el tema para introducir los nuevos iconos de compatibilidad con STIR/SHAKEN	Visualización de las llamadas recientes, en la página 123
Se ha actualizado el tema para añadir el resumen de la compatibilidad con los auriculares 730	Accesorios compatibles, en la página 179
Se ha agregado el tema correspondiente a la función de compatibilidad de los auriculares 730	Auriculares de Cisco serie 700, en la página 195
Se ha agregado el tema acerca de los auriculares 730	Auriculares Cisco 730, en la página 196
Se ha agregado el tema acerca de la actualización del firmware de los auriculares en el teléfono	Actualizar el firmware de los auriculares 730, en la página 197

Revisión	Secciones nuevas y modificadas
Se ha agregado el tema sobre cómo comprobar la información detallada de los auriculares 730 en el teléfono.	Encontrar los detalles de los auriculares de Cisco 730 en el teléfono, en la página 198

Funciones nuevas y modificadas para la versión de firmware 11.3(4)

Esta versión no afecta a esta guía.

Funciones nuevas y modificadas para la versión de firmware 11.3(3)

Revisión	Secciones nuevas y modificadas
Se ha actualizado el paso sobre cómo añadir contactos en el tema.	Búsqueda de un contacto en la pantalla de todos los directorios, en la página 99
Se ha actualizado el tema con un requisito previo y otro método para agregar contactos en la libreta de direcciones personal.	Adición de un nuevo contacto a la libreta de direcciones personal, en la página 118
Se ha agregado el tema sobre cómo agregar, editar y eliminar los contactos en el directorio personal de BroadSoft.	Gestionar los contactos en el directorio personal de BroadSoft, en la página 107
Se ha actualizado el tema con los pasos nuevos para agregar un contacto	Creación de un contacto desde un registro Recientes, en la página 128

Revisión	Secciones nuevas y modificadas
<p>Se han agregado los temas relevantes de llamadas Ejecutivo-Asistente para el teléfono IP 6871 de Cisco solo</p>	<p>Llamadas de ejecutivos, en la página 93</p> <p>Unirse a una llamada en curso como ejecutivo, en la página 94</p> <p>Transferencia de una llamada en curso a uno mismo como ejecutivo, en la página 94</p> <p>Solución de problemas de llamadas de ejecutivos, en la página 95</p> <p>Llamadas de Ejecutivo-Asistente, en la página 95</p> <p>Inicio de una llamada en nombre de un ejecutivo como asistente, en la página 95</p> <p>Transferencia de una llamada en curso a un ejecutivo como asistente, en la página 96</p> <p>Unirse a o transferir una llamada en curso a uno mismo como asistente de ejecutivo, en la página 97</p> <p>Solución de problemas de llamadas de ejecutivo-asistente, en la página 97</p> <p>Configuración de ejecutivo, en la página 162</p> <p>Activación del filtrado de llamadas como ejecutivo, en la página 163</p> <p>Desactivación del filtrado de llamadas como ejecutivo, en la página 164</p> <p>Comprobar la lista de asistentes como ejecutivo, en la página 165</p> <p>Configuración del asistente del ejecutivo, en la página 166</p> <p>Comprobar la lista de ejecutivos como asistente, en la página 166</p> <p>Opción de entrar o salir del grupo de un ejecutivo como asistente, en la página 167</p> <p>Activación de desvíos de llamadas como asistente de ejecutivo, en la página 169</p> <p>Desactivación de desvíos de llamadas como asistente de ejecutivo, en la página 170</p> <p>Activación o desactivación del filtrado de llamadas como asistente de ejecutivo, en la página 168</p> <p>Solución de problemas de configuración del asistente del ejecutivo, en la página 171</p>
<p>Se ha actualizado el tema para bloquear una llamada anónima en el teléfono.</p>	<p>Bloqueo de una llamada anónima, en la página 138</p>

Revisión	Secciones nuevas y modificadas
Se ha agregado el tema para activar el bloqueo de llamadas anónimas desde la página web del teléfono.	Activar el bloqueo de llamadas anónimas desde la página web del teléfono, en la página 177
Se ha agregado el tema para activar la espera de llamada en el teléfono.	Activar espera de llamada, en la página 141
Se ha agregado el tema para activar la espera de llamada desde la página web del teléfono.	Activar la espera de llamada desde la página web del teléfono, en la página 178
Se ha actualizado el tema para que mencione el nuevo cuadro de texto de menú No disponibilidad	Cambiar su estado como agente de centro de llamadas, en la página 91
Se ha actualizado el tema de las teclas programadas nuevas de la lista del historial de llamadas.	Visualización de las llamadas recientes, en la página 123
Se ha actualizado el tema para agregar el nuevo elemento de menú.	Búsqueda de información sobre el teléfono, en la página 59

Funciones nuevas y modificadas para la versión de firmware 11.3(2)

Revisión	Secciones nuevas y modificadas
Se han agregado los temas para agregar y eliminar teclas de acceso directo de menú en línea.	Adición de un acceso directo de menú a una tecla de línea, en la página 27 Quitar el acceso directo del menú de una tecla de línea, en la página 27
Se han agregado los temas para agregar y quitar accesos directos de menú y funciones de las teclas de línea del módulo de expansión de teclas.	Agregar funciones o accesos directos de menú a las teclas de línea del módulo de expansión de teclas, en la página 210 Quitar funciones o accesos directos de menú de las teclas de línea del módulo de expansión de teclas, en la página 211
Se ha agregado el tema control de autenticación de usuarios en los menús del teléfono.	Control de autenticación del usuario, en la página 21
Se ha agregado el tema para la sincronización del código de activación.	Activar desvío de todas las llamadas con sincronización de códigos de activación de funciones, en la página 83
Se ha actualizado la tarea existente para incluir información sobre la búsqueda inversa de nombres con el directorio local	Ver registros de llamadas del servidor , en la página 127
Se ha agregado el tema para incluir la información sobre las llamadas de aparcamiento en una extensión de aparcamiento de llamada dedicada y el estado de aparcamiento de llamadas.	Extensión y estado del aparcamiento de llamadas, en la página 80

Revisión	Secciones nuevas y modificadas
Se ha agregado la descripción general de la configuración del teléfono.	Descripción general de la configuración del teléfono, en la página 135
Se han actualizado las tareas relacionadas con el directorio.	Búsqueda de un contacto en la pantalla de todos los directorios, en la página 99 Adición de un nuevo contacto a la libreta de direcciones personal, en la página 118 Adición de un contacto nuevo a la libreta de direcciones personal con la página web del teléfono, en la página 119 Llamada de un contacto de la libreta de direcciones personal, en la página 120 Edición de un contacto de la libreta de direcciones personal, en la página 120 Eliminación de un contacto de la libreta de direcciones personal, en la página 121

Revisión	Secciones nuevas y modificadas
Se han actualizado las tareas para la función de mejora de directorio.	<p>Búsqueda de un contacto en la pantalla de todos los directorios, en la página 99</p> <p>Búsqueda de un contacto en el directorio BroadSoft, en la página 105</p> <p>Edición del tipo de contacto en el directorio BroadSoft, en la página 106</p> <p>Edición del nombre de directorio BroadSoft, en la página 108</p> <p>Edición del nombre del servidor del directorio BroadSoft, en la página 109</p> <p>Editar credenciales del directorio de BroadSoft, en la página 110</p> <p>Búsqueda de un contacto en el directorio LDAP, en la página 112</p> <p>Realización de una llamada a un contacto de IM y presencia, en la página 117</p> <p>Cambio del estado de presencia, en la página 117</p> <p>Adición de un nuevo contacto a la libreta de direcciones personal, en la página 118</p> <p>Adición de un contacto nuevo a la libreta de direcciones personal con la página web del teléfono, en la página 119</p> <p>Búsqueda del contacto la libreta de direcciones personal, en la página 119</p> <p>Llamada de un contacto de la libreta de direcciones personal, en la página 120</p> <p>Edición de un contacto de la libreta de direcciones personal, en la página 120</p> <p>Eliminación de un contacto de la libreta de direcciones personal, en la página 121</p>
Se han actualizado las tareas de desvío de llamadas.	<p>Desviar llamadas con la página web del teléfono, en la página 82</p> <p>Desviar llamadas desde el teléfono, en la página 136</p>
Se ha actualizado el título del tema.	<p>Su cuenta de correo de voz personal , en la página 131</p> <p>Averigüe si tiene nuevos mensajes de correo de voz Su personal , en la página 132</p> <p>Acceder al correo de voz personal, en la página 132</p> <p>Acceder al correo de voz de audio personal, en la página 132</p>

Revisión	Secciones nuevas y modificadas
Se han agregado los temas del correo de voz supervisado con PLK.	Estados de mensajes de voz de cuentas de correo de voz supervisadas, en la página 133 Acceder a mensajes de cuenta de correo de voz supervisados, en la página 133
Se ha actualizado la tarea con un paso nuevo para incluir información sobre las distintas credenciales de usuario.	Editar las credenciales del directorio LDAP, en la página 111
Se ha actualizado la tarea para incluir credenciales de usuario.	Búsqueda de un contacto en el directorio LDAP, en la página 112
Actualizar los temas para introducir o mencionar el mecanismo de caché de LDAP.	Directorio LDAP, en la página 111 Búsqueda de un contacto en el directorio LDAP, en la página 112
Agregar el tema para editar las credenciales del usuario para acceder al directorio LDAP.	Editar las credenciales del directorio LDAP, en la página 111
Se ha actualizado el tema existente para incluir sincronización de estado ACD.	Funciones del centro de llamadas, en la página 90
Se ha actualizado el tema para comprobar el estado de un agente de centro de llamadas.	Iniciar sesión como agente de centro de llamadas, en la página 90

Novedades y campos para el teléfono IP 6871 de Cisco con la versión de firmware multiplataforma 11.3(1)

Revisión	Secciones nuevas y modificadas
Se ha actualizado la información del hardware con los teléfonos IP multiplataforma 6871 de Cisco	El icono Teléfonos IP multiplataforma de la serie 6800 de Cisco, en la página 1 Navegación, en la página 35
Se han actualizado las funciones de accesibilidad con Teléfonos IP multiplataforma 6871 de Cisco	Funciones de accesibilidad para personas con problemas de audición para Teléfonos IP multiplataforma 6871 de Cisco, en la página 42 Teléfonos IP multiplataforma 6871 de Cisco Funciones de accesibilidad para personas con discapacidades visuales, en la página 50 Funciones de accesibilidad para personas con problemas de movilidad para Teléfonos IP multiplataforma 6871 de Cisco, en la página 57
Se han actualizado los accesorios compatibles con los teléfonos IP multiplataforma 6871 de Cisco	Accesorios compatibles, en la página 179

Revisión	Secciones nuevas y modificadas
Se han agregado los auriculares de Cisco compatibles.	Auriculares Cisco serie 500, en la página 185

Funciones nuevas y modificadas para la versión de firmware 11.3(1)

Revisión	Secciones nuevas y modificadas
Se ha agregado una nueva tarea para admitir el aprovisionamiento automático con un código de activación corto.	Aprovisionamiento automático del teléfono con el código de activación corto, en la página 19
Se ha actualizado una tarea existente para que sea compatible con la función de visualización de UDI en la pantalla del teléfono.	Búsqueda de información sobre el teléfono, en la página 59
Se ha agregado una tarea para admitir los mensajes de mejora de la capacidad de servicio de un error de aprovisionamiento	Obtención de más información cuando el teléfono muestra un mensaje de fallo de aprovisionamiento, en la página 67
Se ha agregado una tarea para ofrecer una función de aparcamiento de llamadas de un solo botón.	Aparcamiento y desaparcamiento de una llamada con una tecla de línea, en la página 79
Se ha agregado una tarea para admitir análisis automático de Wi-Fi.	Conectar el teléfono a una red inalámbrica al iniciar por primera vez, en la página 145
Se ha agregado una tarea para admitir análisis de Wi-Fi con disparadores de teclas programables	Activación de análisis Wi-Fi con tecla programable, en la página 145
Se ha agregado una tarea para admitir los mensajes de mejora del servicio para fallos de conexión de red.	Conexión de una red Wi-Fi cuando el teléfono muestra un mensaje de error de conexión, en la página 148
Se ha agregado una nueva tarea para admitir la visualización de UDI en la pantalla del módulo de expansión de teclas.	Visualización de la información de UDI del módulo de expansión de teclas, en la página 209

Funciones nuevas y modificadas para la versión de firmware 11.2(4)

Revisiones	Secciones nuevas o modificadas
Se ha actualizado la información del hardware con los teléfonos IP multiplataforma 6861 de Cisco	El icono Teléfonos IP multiplataforma de la serie 6800 de Cisco, en la página 1 Navegación, en la página 35
Se ha actualizado la conexión de red con la opción inalámbrica	Conectarse a la red, en la página 19

Revisiones	Secciones nuevas o modificadas
Se han actualizado las funciones de accesibilidad con los teléfonos IP multiplataforma 6861 de Cisco	<p>Funciones de accesibilidad para personas con problemas de audición para Teléfono IP y 6861 de Cisco, en la página 40</p> <p>Funciones de accesibilidad para personas ciegas o con problemas de visión para teléfono IP y 6861 de Cisco, en la página 47</p> <p>Funciones de accesibilidad para personas con problemas de movilidad para teléfono IP y 6861 de Cisco, en la página 56</p>
Se ha actualizado la navegación en directorios de teléfonos con teléfonos IP multiplataforma 6861 de Cisco	Contactos, en la página 99
Se han agregado temas sobre la función Wi-Fi para los teléfonos IP multiplataforma 6861 de Cisco	<p>Ajustes de Wi-Fi, en la página 145</p> <p>Activación o desactivación de Wi-Fi desde el teléfono, en la página 146</p> <p>Activación o desactivación de Wi-Fi desde la página web del teléfono, en la página 146</p> <p>Conectar el teléfono a una red Wi-Fi de forma manual, en la página 147</p> <p>Conexión del teléfono a la red inalámbrica con WPS, en la página 147</p> <p>Configuración de un perfil Wi-Fi desde el teléfono, en la página 149</p> <p>Configuración de un perfil Wi-Fi , en la página 151</p> <p>Eliminación de un perfil Wi-Fi, en la página 151</p> <p>Cambio del orden de un perfil Wi-Fi , en la página 152</p> <p>Análisis y almacenamiento de una red Wi-Fi, en la página 152</p> <p>Visualización del estado de Wi-Fi, en la página 154</p> <p>Visualización de los mensajes de estado mediante Wi-Fi en el teléfono, en la página 65</p>
Se han actualizado los accesorios compatibles con los teléfonos IP multiplataforma 6861 de Cisco	Accesorios compatibles, en la página 179
Temas agregados sobre el kit de montaje en pared	Kit para montaje en pared, en la página 211

Funciones nuevas y modificadas para la versión de firmware 11.2(3)SR1

Revisiones	Secciones nuevas o modificadas
Se ha agregado una nueva tarea sobre la integración del teléfono con el código de activación	Incorporación del teléfono con el código de activación, en la página 20

Funciones nuevas y modificadas para la versión de firmware 11.2(3)

Revisiones	Secciones nuevas o modificadas
Se ha agregado un nuevo tema que reemplaza el tema <i>Supervisión de la línea de un compañero de trabajo</i> .	Estado de la línea del compañero de trabajo, en la página 23
Se ha agregado una nueva tarea sobre cómo ocultar o mostrar la lista BLF.	Activación o desactivación de la supervisión de la lista BLF, en la página 24
Se ha agregado una nueva tarea sobre cómo supervisar una línea individual.	Configuración de la supervisión de una línea individual, en la página 25
Agrega una nueva tarea en el procedimiento para quitar la función configurada de una tecla de línea.	Eliminación de la función configurada en una tecla de línea, en la página 26
Se ha agregado una nueva tarea de búsqueda de contactos en varios directorios.	Búsqueda de un contacto en la pantalla de todos los directorios, en la página 99
Se ha actualizado el tema sobre la configuración de la cuenta de perfil para admitir el perfil de resincronización con las credenciales SIP o las credenciales de inicio de sesión.	Configurar una cuenta de perfil, en la página 173

Funciones nuevas y modificadas para la versión de firmware 11.2(2)

Revisiones	Secciones nuevas y modificadas
Se ha agregado un nuevo tema para presentar los botones y el hardware de los teléfonos IP multiplataforma 6821 de Cisco	Teléfonos multiplataforma de Cisco IP Phone 6821 Botones y hardware, en la página 30
Se ha agregado un nuevo tema para Funciones de accesibilidad para personas con problemas de audición para teléfonos IP multiplataforma 6821 de Cisco	Funciones de accesibilidad para personas con problemas de audición para Teléfonos multiplataforma de Cisco IP Phone 6821, en la página 38
Se ha agregado un nuevo tema para Funciones de accesibilidad para personas ciegas o con discapacidades visuales para teléfonos IP multiplataforma 6821 de Cisco	Funciones de accesibilidad para personas ciegas o con discapacidades visuales para Teléfonos multiplataforma de Cisco IP Phone 6821, en la página 44

Revisiones	Secciones nuevas y modificadas
Se ha agregado un nuevo tema para Funciones de accesibilidad para personas con problemas de movilidad para teléfonos IP multiplataforma 6821 de Cisco	Funciones de accesibilidad para personas con problemas de movilidad para Teléfonos multiplataforma de Cisco IP Phone 6821 , en la página 54
Se ha actualizado el tema con la información de los teléfonos IP multiplataforma 6821 de Cisco	El icono Teléfonos IP multiplataforma de la serie 6800 de Cisco , en la página 1
Se ha actualizado el tema con teclas programables, línea y botones de función de los teléfonos IP multiplataforma 6821 de Cisco	Teclas programables, botones de línea y de función , en la página 35
Se ha actualizado el tema con información de navegación de teléfonos IP multiplataforma 6821 de Cisco	Navegación , en la página 35

Funciones nuevas y modificadas para la versión de firmware 11.2(1)

Revisiones	Secciones nuevas o modificadas
Se ha añadido un nuevo tema para la compatibilidad con varias ubicaciones (cualquier lugar) para un usuario de BroadWorks XSI	Agregar varias ubicaciones para un usuario de BroadWorks XSI , en la página 140
Se ha actualizado el tema con la nueva opción Mostrar recientes de para compatibilidad con la mejora de registros de llamadas de XSI	Visualización de las llamadas recientes , en la página 123
Se ha añadido un nuevo tema para compatibilidad con la mejora de registros de llamadas de XSI	Ver registros de llamadas del servidor , en la página 127
Se ha actualizado el tema con la nueva tecla programable Perdidas para compatibilidad con la mejora del registro de llamadas de XSI.	Devolución de una llamada reciente , en la página 127
Se ha añadido un nuevo tema para compatibilidad con la indicación de DND y Desviar llamadas para una línea no seleccionada	Silenciar una llamada entrante , en la página 75
Se ha actualizado el tema con iconos para el desvío de llamadas y DND, para la compatibilidad con la indicación de DND y del desvío de llamadas para una línea no seleccionada	Desviar llamadas , en la página 81 Activación o desactivación de No molestar , en la página 75
Se ha actualizado el tema para compatibilidad con el bloqueo de ID de llamada de XSI	Bloquear ID del autor de la llamada , en la página 138
Se ha añadido un nuevo tema para compatibilidad con la recopilación del nombre de usuario y la contraseña en desafíos de autenticación HTTP	Configurar una cuenta de perfil , en la página 173

Revisiones	Secciones nuevas o modificadas
Se ha actualizado la navegación en el menú de ajustes de tono de timbre para compatibilidad con ecualizadores de audio, para personalizar el audio para el auricular y los auriculares (audio acústico)	Cambiar el tono de llamada, en la página 142
Se ha añadido un nuevo tema para la compatibilidad con ecualizadores de audio, para personalizar el audio del auricular y de los auriculares (audio acústico)	Especificación de un dispositivo de audio para una llamada, en la página 142
Se ha actualizado el tema para compatibilidad con la eliminación del bloqueo de tipo protector de pantalla	Cambio del protector de pantalla, en la página 142

Funciones nuevas y modificadas para la versión de firmware 11.1(2)

Revisión	Secciones actualizadas
Compatibilidad con llamadas de emergencia	Realizar una llamada de emergencia, en la página 71
Búsqueda inversa de nombres	Búsqueda inversa de nombres para llamadas entrantes y salientes, en la página 121
Adición de compatibilidad con el módulo de expansión clave	Descripción general de la configuración del módulo de expansión de teclas para Cisco serie 6800, en la página 207 Búsqueda de información sobre el módulo de expansión de teclas del teléfono, en la página 208 Configurar una marcación rápida en una tecla de línea, en la página 72
Se ha agregado cómo cambiar el modo de visualización del módulo de expansión clave y el contraste del LCD del módulo de expansión clave	Ajuste del contraste del módulo de expansión de teclas, en la página 209 Cambio del modo de visualización del módulo de expansión de teclas desde el teléfono, en la página 210

Funciones nuevas y modificadas para la versión de firmware 11.1(1)

Función	Secciones nuevas o modificadas
Centro de llamadas/Soporte	Funciones del centro de llamadas, en la página 90
Grabación de llamadas	Grabación de una llamada, en la página 89
Mejora de ajuste del contraste	Ajuste del brillo o el contraste de la pantalla del teléfono, en la página 144
Admite modo de ahorro de energía	Configuración de ahorro de energía, en la página 172

Función	Secciones nuevas o modificadas
Presencia	<p data-bbox="963 289 1515 352">Contactos de mensajería instantánea y presencia, en la página 116</p> <p data-bbox="963 367 1487 399">Cambio del estado de presencia, en la página 117</p> <p data-bbox="963 415 1495 478">Realización de una llamada a un contacto de IM y presencia, en la página 117</p>

Configuración del teléfono

El administrador configura el teléfono y lo conecta a la red. Si el teléfono no está configurado y conectado, póngase en contacto con su administrador para obtener instrucciones.

Teléfonos multiplataforma de Cisco IP Phone 6841 y Teléfonos multiplataforma de Cisco IP Phone 6861 no admiten Power over Ethernet (PoE). Conecte el teléfono mediante el adaptador de alimentación para encender el teléfono.

Conectarse a la red

Debe conectar el teléfono a la red telefónica.

- Conexión por cable: el teléfono se conecta a la red mediante un cable Ethernet.
- Conexión inalámbrica: los teléfonos IP multiplataforma 6861 de Cisco se conectan a un punto de acceso inalámbrico mediante Wi-Fi. Necesita un SSID, una configuración de seguridad, un nombre de usuario y una contraseña para conectarse a la red inalámbrica. Para obtener más información, consulte [Ajustes de Wi-Fi, en la página 145](#).

Aprovisionamiento automático del teléfono con el código de activación corto

Una vez arrancado el teléfono, verá una pantalla de bienvenida en la que podrá introducir el código de activación. Si no dispone del código de activación, póngase en contacto con el administrador.

Antes de empezar

El administrador le proporcionará el código de activación:

Procedimiento

Paso 1 Pulse almohadilla (#) e introduzca el código de activación en el campo que se incluye en la pantalla de bienvenida.

Paso 2 Presione **Continuar**.

Nota La tecla programable **Continuar** no aparece hasta que se introducen los tres primeros dígitos del código de activación válido seguido de una tecla #. La tecla programable **Eliminar** solo aparece cuando se introduce el primer dígito de código de activación en el cuadro de diálogo **Introducir código de activación**.

El teléfono completará automáticamente el proceso de aprovisionamiento.

Paso 3 Si aparece un mensaje de error, vuelva a introducir el código o póngase en contacto con el administrador.

Incorporación del teléfono con el código de activación

Una vez arrancado el teléfono, verá una pantalla de bienvenida en la que podrá introducir el código de activación. Si no dispone de un código de activación, póngase en contacto con el administrador.

Antes de empezar

El administrador le proporcionará un código de activación de 16 dígitos con el formato xxxx-xxxx-xxxx-xxxx.

Procedimiento

Paso 1 Introduzca el código de activación en el campo que se incluye en la pantalla de bienvenida. No es necesario introducir el carácter de guion (-) cuando se introduce el código.

Paso 2 Presione **Continuar**.

Nota La tecla programable **Continuar** aparece solo cuando se introduce el código de activación válido de 16 dígitos o los tres primeros dígitos válidos seguidos de una tecla #. La tecla programable **Eliminar** solo aparece cuando introduce el primer dígito del código de activación en el cuadro **Introducir código de activación**.

El teléfono completará automáticamente el proceso de incorporación.

Paso 3 Si aparece un mensaje de error, vuelva a introducir el código o póngase en contacto con el administrador para obtener un código nuevo.

Establecimiento de una contraseña en el arranque inicial del teléfono

Es posible que se le solicite que establezca una contraseña la primera vez que se inicie el teléfono. Si es el caso, el administrador ha creado una contraseña para usted.

Procedimiento

Paso 1 Introduzca la contraseña en los campos **Contraseña nueva** y **Volver a introducir la nueva contraseña**.

Paso 2 Pulse **Guardar**.

Creación de contraseñas de usuario en el teléfono

El administrador permite que el teléfono solicite la pantalla de notificación **Establecer contraseña** cuando el teléfono se reinicie después de cada restablecimiento de valores de fábrica. Esta función mejora la seguridad del teléfono.

Procedimiento

- Paso 1** Lleve a cabo una de las siguientes acciones:
- Después del restablecimiento de los valores de fábrica, el teléfono se reiniciará y verá la indicación **Establecer contraseña** en el teléfono.
 - Pulse
 1. Seleccione **Problemas > de estado**. Si el teléfono no tiene ninguna contraseña de usuario creada, aparecerá el mensaje **No se proporcionó ninguna contraseña de usuario** y la tecla programable **Seleccionar**, que le permite acceder a la pantalla **No se proporcionó ninguna contraseña de usuario**.
Si el teléfono tiene contraseña de usuario, el valor del menú **Problemas** se muestra como **Ninguno**.
 2. Pulse **Crear**.
- Paso 2** En la pantalla **Establecer contraseña**, establezca la nueva contraseña en el cuadro **Nueva contraseña**. Después de crear una nueva contraseña, aparecerá un icono de desbloqueo en la pantalla del teléfono.
-

Control de autenticación del usuario

El administrador puede configurar si requiere autenticación para acceder a los menús del teléfono. El administrador también puede personalizar y desactivar la autenticación para permitir el acceso a todos los menús del teléfono.

Con esta función, el administrador controla si un menú del teléfono necesita autenticación. Si el administrador configura la autenticación para acceder al menú, debe proporcionar la contraseña e iniciar sesión para acceder al menú.

Inicio de sesión en la extensión desde otro teléfono (Extension Mobility)

Si se configura Extension Mobility, puede iniciar sesión en un número diferente en la red y hacer que actúe igual que su teléfono. Una vez que inicie sesión, el teléfono adopta su número de directorio personal.

Antes de empezar

El administrador configura la autoridad de aprovisionamiento.

Procedimiento

- Paso 1** Presione **Iniciar sesión**.
- Paso 2** Introduzca el nombre de usuario y la contraseña y, a continuación, presione **Iniciar sesión**.

El campo de contraseña permite dos métodos de entrada: caracteres alfanuméricos y numéricos. Mientras escribe la contraseña, verá la tecla **Opciones** en el teléfono. Utilice esta tecla programable para cambiar el tipo de entrada de la contraseña actual. Seleccione **Introducir todos** para entradas alfanuméricas y **Entrada núm.** para entradas numéricas. El administrador configura el método de entrada de la contraseña en la página web del teléfono.

Cierre de sesión en la extensión desde otro teléfono

Procedimiento

Pulse **Cerrar sesión**.

Inicio de sesión en un teléfono como invitado

El teléfono tiene una cuenta de invitado cuando el administrador activa la movilidad extendida en el teléfono. Puede iniciar sesión en un teléfono distinto de la red como invitado.

Procedimiento

Paso 1 Presione **Iniciar sesión**.

Paso 2 Introduzca su ID de usuario y contraseña.

El campo de contraseña usa dos tipos de métodos de entrada: caracteres alfanuméricos y numéricos. Mientras escribe la contraseña, verá la tecla **Opciones** en el teléfono. Puede utilizar esta tecla programable para cambiar el tipo de entrada de la contraseña actual. Seleccione **Introducir todos** para entradas alfanuméricas y **Entrada núm.** para entradas numéricas.

Paso 3 Pulse **Guardar**.



Nota Un administrador puede configurar un teléfono para realizar llamadas de emergencia. Cada vez que inicia sesión como invitado en un teléfono registrado, el teléfono transfiere una solicitud para obtener la ubicación del teléfono. Cuando realiza una llamada de emergencia, se envía la ubicación a los servicios de emergencia.

Cierre de sesión en un teléfono como invitado

Procedimiento

-
- Paso 1** Pulse **Cerrar sesión como invitado**.
- Paso 2** Pulse **Cerrar sesión**.
-

Establecimiento de la regla de perfil en el teléfono

Procedimiento

-
- Paso 1** Pulse **Aplicaciones** .
- Paso 2** Seleccione **Administración de dispositivos > Regla de perfil**.
- Paso 3** Introduzca la regla de perfil mediante el teclado del teléfono.
- Paso 4** Pulse **Resincronizar**.
-

Estado de la línea del compañero de trabajo

Puede configurar las teclas de línea en el teléfono para supervisar las líneas de los compañeros de trabajo. Esta función es útil si maneja rutinariamente llamadas de compañeros y necesita ver si están disponibles para responder llamadas. Las teclas de línea de supervisión funcionan como teclas de campo Indicador luminoso de ocupación (BLF). Un BLF es un LED que cambia de color para indicar el estado de la línea supervisada.

En la siguiente tabla se describe el estado del LED:

Tabla 2: LED de estado de tecla BLF

Color del LED	Significado
Verde	La línea supervisada está disponible.
Rojo	La línea supervisada está ocupada.
Parpadea en rojo	La línea supervisada está sonando.
Ámbar	Error en la configuración de la tecla BLF.

El administrador lleva a cabo la configuración necesaria en el servidor y para el teléfono que le permite supervisar las líneas que desee.

Puede configurar la supervisión del teléfono de dos maneras:

















- Puede configurar la supervisión de una línea de usuario individual.

- Si su administrador le ha configurado una lista BLF, puede activar o desactivar la supervisión de toda la lista. La lista BLF es la lista de usuarios cuyas líneas puede supervisar. El teléfono supervisa cada usuario en una tecla de línea independiente. El teléfono asigna automáticamente las teclas de línea disponibles para la supervisión.

Con la configuración adecuada, puede utilizar las teclas BLF para llamar a la línea supervisada (marcación rápida) y para responder a las llamadas entrantes en la línea supervisada (captura de llamadas).

Una vez finalizada la configuración, el icono de la etiqueta de la tecla BLF indica la combinación de funciones configuradas en la tecla:

Tabla 3: Iconos de campo Indicador luminoso de ocupación

	BLF	BLF y marcación rápida	BLF y captura de llamadas	BLF, marcación rápida y captura de llamadas
Inactiva				
Aviso				
En uso				
Error				

Activación o desactivación de la supervisión de la lista BLF

Si su administrador le ha configurado una lista de campo Indicador luminoso de ocupación (BLF), puede activar o desactivar la supervisión de toda la lista BLF. El teléfono supervisa cada usuario en una tecla de línea independiente. Al activar la supervisión, el teléfono asigna las teclas de línea disponibles en secuencia para supervisar las entradas de la lista BLF.

El teléfono puede usar las teclas de línea tanto en el teléfono como en cualquier módulo de expansión clave conectado al teléfono o solo en el módulo de expansión clave. Esto lo controla su administrador.

Las teclas de lista BLF funcionan de la misma manera que las teclas BLF individuales. Consulte el apartado [Estado de la línea del compañero de trabajo, en la página 23](#) para obtener información más detallada. Al activar la supervisión, el teléfono empieza a mostrar el estado de las líneas supervisadas en las teclas de lista BLF. Puede utilizar cada tecla de la lista BLF para llamar a la línea supervisada (marcación rápida) y para responder a las llamadas entrantes en la línea supervisada (captura de llamadas).



Nota El administrador establece el orden secuencial de los usuarios en la lista BLF. Las teclas correspondientes de la lista BLF siempre mantienen este orden secuencial. Puede elegir configurar otra función, como la marcación rápida en una tecla de lista BLF, en cualquier momento. Sin embargo, provoca que la tecla de línea no esté disponible para la lista BLF.

Siempre que realice algún cambio en las configuraciones de las teclas de línea, el teléfono vuelve a realizar la asignación de teclas de la lista BLF teniendo en cuenta el cambio. El teléfono solo asigna las teclas de línea disponibles, y en el mismo orden secuencial, cada vez. Esto puede provocar cambios en las posiciones de las teclas de la lista BLF.

El teléfono supervisa a tantos usuarios como sea posible con las teclas de línea disponibles. Puede disponer de más teclas de línea para supervisar la lista si elimina las funciones configuradas en las teclas de línea. Consulte el apartado [Eliminación de la función configurada en una tecla de línea, en la página 26](#) para obtener información más detallada.

Antes de empezar

El administrador configura la lista BLF.

Procedimiento

Paso 1 Pulse **Aplicaciones** .

Paso 2 Seleccione **Preferencias de usuario > Preferencias de Attendant Console > Lista BLF**.

- Cuando **Lista BLF** se define como **Mostrar**, se activa la supervisión. El teléfono muestra el estado de las líneas supervisadas en las teclas de lista BLF.
- Cuando **Lista BLF** se define como **Ocultar**, se desactiva la supervisión.

Paso 3 Pulse **Guardar**.

Configuración de la supervisión de una línea individual

Puede configurar una tecla de línea para supervisar el estado de línea de un compañero de trabajo. Cuando agrega marcación rápida a la configuración, puede usar la tecla de línea para llamar a la línea supervisada. Al agregar a la configuración de captura de llamada, puede utilizar la tecla de línea para contestar las llamadas entrantes a la línea supervisada. La tecla de línea funciona como una tecla de campo Indicador luminoso de ocupación (BLF). Consulte el apartado [Estado de la línea del compañero de trabajo, en la página 23](#) para obtener información más detallada.

Puede seleccionar cualquier tecla de línea disponible para configurar esta función. También puede seleccionar cualquier tecla de línea que funcione como tecla de marcación rápida o como tecla BLF. Su configuración anulará cualquier configuración existente para la tecla.

Si su administrador le ha configurado una lista BLF, solo puede supervisar las líneas de las personas que están en la lista.

Es posible que su teléfono ya esté supervisando toda la lista. Consulte el apartado [Activación o desactivación de la supervisión de la lista BLF, en la página 24](#) para obtener información más detallada. Todavía puede configurar una tecla individual para supervisar una línea. Sin embargo, el teléfono dejará de supervisar la línea automáticamente como parte de la lista. Si quita la configuración de tecla BLF individual, el teléfono reanuda la supervisión de la línea automáticamente como parte de la lista. Tenga en cuenta que el teléfono ajusta la asignación de teclas de la lista BLF cada vez que tiene que agregar o quitar una línea para la supervisión automática. Esto provoca cambios en las posiciones de las teclas de la lista BLF.

Antes de empezar

- El administrador realiza la configuración necesaria para permitirle supervisar la línea en cuestión.
- El administrador permite configurar las opciones de función BLF en las teclas de línea.

Procedimiento

Paso 1 Mantenga pulsada la tecla de línea durante dos segundos.

Paso 2 En la pantalla **Seleccionar función**, seleccione una de estas opciones:

- Si solo desea utilizar la tecla para supervisar una línea, seleccione **Presencia de BLF**.
- Si desea utilizar la tecla para supervisar una línea y también para marcar rápidamente la línea supervisada, seleccione **BLF + marcación rápida**.
- Si desea utilizar la tecla para supervisar una línea y también responder las llamadas entrantes en la línea supervisada, seleccione **BLF + captura de llamadas**.
- Si desea utilizar la tecla para las tres funciones, seleccione **BLF + marcación rápida + captura de llamadas**.

Paso 3 Introduzca el ID de usuario de la persona cuya línea desea supervisar en el campo **ID de usuario**.

Nota Debe introducir el ID de usuario. El ID de usuario no puede ser el nombre o la extensión de la persona. Consulte a su administrador si necesita ayuda.

Si su administrador le ha configurado una lista BLF, puede seleccionar el usuario cuya línea desea supervisar de la lista:

a) Seleccione **Buscar en la lista BLF**.

Los usuarios cuyos nombres aparecen en gris en la lista son aquellos que su teléfono ya está supervisando en teclas BLF configuradas individualmente.

b) Seleccione el usuario cuya línea desea supervisar.

El ID de usuario aparece en el campo **ID de usuario**.

Si selecciona un usuario que ya está supervisado en una tecla configurada individualmente, la nueva configuración anula la configuración anterior para supervisar al usuario.

Paso 4 Pulse **Guardar**.

Eliminación de la función configurada en una tecla de línea

Puede quitar la función configurada en una tecla de línea.

Si su teléfono está supervisando una lista de campos Indicador luminoso de ocupación (BLF), la eliminación de la función configurada en una tecla de línea provoca que la tecla de línea esté disponible para supervisar la lista BLF. Esto puede cambiar las posiciones de las teclas de la lista BLF. Consulte el apartado [Activación o desactivación de la supervisión de la lista BLF, en la página 24](#) para obtener información más detallada.



Nota No puede quitar algunas funciones configuradas por el administrador.

Procedimiento

- Paso 1** Mantenga pulsada la tecla de línea durante dos segundos.
- Paso 2** En la pantalla **Seleccionar función**, seleccione **Ninguna**.
- Paso 3** Cuando se le pida que confirme, pulse **Aceptar**.

Adición de un acceso directo de menú a una tecla de línea

Después de configurar una tecla de línea con un acceso directo de menú, puede abrir el menú con una pulsación sencilla en la tecla de línea.

Antes de empezar

El administrador debe activar la función en el teléfono.

Procedimiento

- Paso 1** Mantenga pulsada una tecla de línea durante dos segundos. Se mostrará la lista de funciones disponibles.
- Paso 2** Seleccione **Atajo a menú** en la lista. Se mostrará la lista de menús disponibles.
- Paso 3** Desplácese por la lista y seleccione el menú que desea agregar a la tecla de línea y pulse **Establecer**.

Quitar el acceso directo del menú de una tecla de línea

Procedimiento

- Paso 1** Mantenga pulsada la tecla de línea durante dos segundos. Se mostrará la lista de funciones disponibles.
- Paso 2** Seleccione **Ninguno** en la lista y pulse **Establecer**.

Mensaje de interrupción de servicio en la pantalla principal

Cuando el servidor de Webex Cloud no esté disponible, verá la notificación **Interrupción del servicio** en la pantalla de inicio del teléfono y el estado de la línea mostrará el icono de supervivencia. Durante esta situación, el teléfono se conecta a Site Survivability Gateway (SGW) para que pueda utilizar al menos las funciones básicas de llamada. Los servicios de SGW se implementan en la red local, por lo tanto, el teléfono solo admite funciones de llamada básicas. Si comprueba el estado de la línea, se mostrará **Interrumpida**. Para ver el estado de la línea, consulte [Visualización del estado de línea, en la página 62](#).

Si experimenta este problema, el administrador puede ayudarle a solucionarlo.

Página web del teléfono

Es posible personalizar algunos ajustes de la configuración del teléfono mediante la página web del teléfono, a la que se accede desde el equipo. El administrador le indicará la URL de la página, su ID de usuario y la contraseña.

En la página web del teléfono es posible controlar las funciones, la configuración de la línea y los servicios telefónicos del teléfono.

- Algunas de las funciones del teléfono son la marcación rápida, la función No molestar y la libreta personal de direcciones.
- La configuración de línea afecta a una línea telefónica determinada (número de directorio) del teléfono. Puede incluir el desvío de llamadas, indicadores visuales y sonoros de mensajes, patrones de timbre y otros ajustes específicos de cada línea.

En la tabla siguiente se describen algunas funciones específicas que se pueden configurar mediante la página web del teléfono.

Funciones	Descripción
Desvío de llamadas	Puede especificar el número que recibirán las llamadas si el desvío de llamadas está habilitado en el teléfono. Use la página web del teléfono para configurar las funciones de desvío de llamadas más complicadas, por ejemplo, si la línea está ocupada.
Marcación rápida	Puede asignar números de teléfono a números de marcación rápida que permiten llamar con rapidez a la persona en cuestión.
Tono de llamada	Asigne un tono de llamada a una línea específica.
Contacto del directorio personal	Agregue un contacto al directorio personal con la página web del teléfono.
proxy HTTP	Puede configurar un proxy HTTP para que el teléfono se conecte a Internet.
Conexión VPN	Puede configurar el teléfono para que se conecte a la red a través de un servidor VPN.

Temas relacionados

[Desviar llamadas con la página web del teléfono](#), en la página 82

[Marcación rápida](#), en la página 71

[Asignación de un tono de timbre con la página web del teléfono](#), en la página 174

[Adición de un contacto nuevo a la libreta de direcciones personal con la página web del teléfono](#), en la página 119

[Configuración de proxy HTTP](#), en la página 155

Números de marcación rápida

Cuando se marca un número en el teléfono, se introduce una serie de dígitos. Al configurar un número de marcación rápida, este debe contener todos los dígitos necesarios para efectuar la llamada. Por ejemplo, si hay que marcar 9 para acceder a una línea externa, debe introducir el número 9 y, a continuación, el número que desea marcar.

También es posible agregar otros dígitos marcados al número. Algunos ejemplos de dígitos adicionales son los códigos de acceso a reuniones, las extensiones, la contraseña del correo de voz, los códigos de autorización y los códigos de facturación.

La cadena de marcación puede contener los siguientes caracteres:

- 0 a 9
- Almohadilla (#)
- Asterisco (*)
- Coma (,): se trata de un carácter de pausa e introduce un retraso de 2 segundos al marcar. Es posible indicar varias comas seguidas. Por ejemplo, dos comas (,,) provocan una pausa de cuatro segundos.

Las reglas para las cadenas de marcación son estas:

- Use la coma para separar las distintas partes de la cadena.
- Delante de un código de cuenta siempre se debe indicar un código de autorización en la cadena de marcación rápida.
- Solo se requiere una coma entre el código de autorización y el código de facturación de la cadena.
- Es preciso indicar una etiqueta de marcación rápida para las marcaciones rápidas que utilicen códigos de autorización y dígitos adicionales.

Antes de configurar la marcación rápida, intente marcar manualmente los dígitos al menos una vez para asegurarse de que la secuencia sea correcta.

El teléfono no guarda códigos de autorización, códigos de facturación ni dígitos adicionales de la marcación rápida en el historial de llamadas. Si presiona **Rellam.** tras conectarse a un destino de marcación rápida, el teléfono le solicitará que introduzca manualmente el código de autorización obligatorio, el código de cuenta o los dígitos adicionales necesarios.

Ejemplo

Para configurar un número de marcación rápida para llamar a una persona a una extensión específica, y si se necesita un código de autorización y un código de cuenta, tenga en cuenta los requisitos siguientes:

- Debe marcar **9** para acceder a una línea externa.
- Desea llamar al número **5556543**.
- Debe introducir el código de autorización **1234**.

- Debe introducir el código de facturación **9876**.
- Debe esperar cuatro segundos.
- Cuando se conecte la llamada, debe marcar la extensión **56789#**.

En este caso, el número de marcación rápida es **95556543,1234,9876,,56789#**.

Hardware y botones del teléfono







Teléfonos multiplataforma de Cisco IP Phone 6821 Botones y hardware

En la ilustración siguiente se muestra Teléfonos multiplataforma de Cisco IP Phone 6821.

Figura 2: Teléfonos multiplataforma de Cisco IP Phone 6821



1	Franja de luces	Indica la existencia de una llamada entrante (luz roja intermitente) o de un nuevo mensaje de voz (luz roja fija).
2	Botones de funciones programables y botones de línea	 Permite acceder a sus líneas de teléfono, funciones y sesiones de llamada. Para obtener más información, consulte Teclas programables, botones de línea y de función, en la página 35 .

3	Botones de teclas programadas	 Acceda a funciones y servicios como Conferencia y Transferencia. Para obtener más información, consulte Teclas programables, botones de línea y de función, en la página 35 .
4	Grupo de navegación	Anillo de navegación y botón Seleccionar  . Desplácese a través de los menús, resalte los elementos y seleccione el elemento resaltado.
5	Aplicaciones y auriculares	Aplicaciones  se usa para acceder al historial de llamadas, las preferencias de usuario, la configuración del teléfono y la información del modelo de teléfono. Auriculares  enciende o apaga los auriculares. Cuando los auriculares están activos, se muestra un icono de auriculares en el encabezado.
6	Silenciar y Teléfono con altavoz	Silencio  enciende o apaga el micrófono. Cuando el micrófono está silenciado, el icono de silencio parpadea en la pantalla. Altavoz  permite encender y apagar el altavoz.
7	Botón Volumen	 Permite ajustar el volumen del auricular y el teléfono con altavoz (descolgado), además del volumen del timbre (colgado).







Botones y hardware de los teléfonos IP multiplataforma y 6861 de Cisco

En las ilustraciones siguientes se muestra el teléfono IP 6841 de Cisco.

Figura 3: Botones y funciones de los teléfonos IP multiplataforma 6841, 6851 y 6861 de Cisco



1	Auricular de mano y franja de luces del auricular	Indica la existencia de una llamada entrante (luz roja intermitente) o de un nuevo mensaje de voz (luz roja fija).
2	Botones de funciones programables y botones de línea	Permite acceder a sus líneas de teléfono, funciones y sesiones de llamada. Para obtener más información, consulte Teclas programables, botones de línea y de función, en la página 35 .
3	Botones de teclas programadas	Permite acceder a las funciones y servicios. Para obtener más información, consulte Teclas programables, botones de línea y de función, en la página 35 .
4	Grupo de navegación	Anillo de navegación y botón Seleccionar . Desplácese a través de los menús, resalte los elementos y seleccione el elemento resaltado.
5	Espera/Reanudar, Conferencia y Transferir	Espera/Reanudar coloca una llamada activa en espera o reanuda la llamada en espera. Conferencia crea una llamada de conferencia. Transferir permite transferir una llamada.







6	Altavoz, Silencio y Auriculares	<p>Altavoz  permite encender y apagar el altavoz. Cuando el altavoz está activado, el botón está encendido.</p> <p>Silencio  enciende o apaga el micrófono. Cuando el micrófono está silenciado, el botón está encendido.</p> <p>Auriculares  enciende o apaga los auriculares. Cuando los auriculares están activados, el botón está encendido.</p>
7	Contactos, Aplicaciones y Mensajes	<p>Contactos  permite acceder a los directorios personales y corporativos.</p> <p>Aplicaciones  se usa para acceder al historial de llamadas, las preferencias de usuario, la configuración del teléfono y la información del modelo de teléfono.</p> <p>Mensajes  permite llamar al sistema de mensajes de voz.</p>
8	Botón Volumen	 <p>Permite ajustar el volumen del auricular y el teléfono con altavoz (descolgado), además del volumen del timbre (colgado).</p>







Teléfonos IP multiplataforma 6871 de Cisco Botones y hardware

En las ilustraciones siguientes se muestra el teléfono IP 6871 de Cisco.

Figura 4: Teléfonos IP multiplataforma 6871 de Cisco Botones y funciones





1	Auricular de mano y franja de luces del auricular	Indica la existencia de una llamada entrante (luz roja intermitente) o de un nuevo mensaje de voz (luz roja fija).
2	Botones de funciones programables y botones de línea	 Permite acceder a sus líneas de teléfono, funciones y sesiones de llamada. Para obtener más información, consulte Teclas programables, botones de línea y de función, en la página 35.
3	Botones de teclas programadas	 Permite acceder a las funciones y servicios. Para obtener más información, consulte Teclas programables, botones de línea y de función, en la página 35.
4	Grupo de navegación	Anillo de navegación y botón Seleccionar  . Desplácese a través de los menús, resalte los elementos y seleccione el elemento resaltado.
5	Espera/Reanudar, Conferencia y Transferir	Espera/Reanudar  coloca una llamada activa en espera o reanuda la llamada en espera. Conferencia  crea una llamada de conferencia. Transferir  permite transferir una llamada.

6	Altavoz, Silencio y Auriculares	<p>Altavoz  permite encender y apagar el altavoz. Cuando el altavoz está activado, el botón está encendido.</p> <p>Silencio  enciende o apaga el micrófono. Cuando el micrófono está silenciado, el botón está encendido.</p> <p>Auriculares  enciende o apaga los auriculares. Cuando los auriculares están activados, el botón está encendido.</p>
7	Contactos, Aplicaciones y Mensajes	<p>Contactos  permite acceder a los directorios personales y corporativos.</p> <p>Aplicaciones  se usa para acceder al historial de llamadas, las preferencias de usuario, la configuración del teléfono y la información del modelo de teléfono.</p> <p>Mensajes  permite llamar al sistema de mensajes de voz.</p>
8	Botón Volumen	 <p>Permite ajustar el volumen del auricular y el teléfono con altavoz (descolgado), además del volumen del timbre (colgado).</p>

Navegación

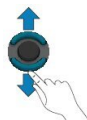
Utilice el anillo exterior del grupo de navegación para desplazarse por los menús y entre líneas. Utilice el botón **Seleccionar** de la parte central del grupo de navegación para seleccionar los elementos del menú.



6821: ; 6841, 6851, 6861 y 6871: 

Si un elemento del menú tiene un número de índice, puede especificarlo con el teclado para seleccionar el elemento.





Teclas programables, botones de línea y de función

Es posible interactuar de varias formas con las funciones del teléfono:

- Las teclas programables, que se encuentran debajo de la pantalla, le proporcionan acceso a la función que se muestra en la pantalla encima de la tecla programable. Las teclas programables varían según lo que esté haciendo. La tecla **Más...** indica que hay más funciones disponibles.

- Los botones de función y línea le proporcionan acceso a las funciones del teléfono y las líneas telefónicas. En el teléfono IP 6821 de Cisco, estos son los botones de la parte izquierda de la pantalla. En los teléfonos IP 6841, 6851, 6861 y 6871 de Cisco, estos son los botones en cada lado de la pantalla.
 - Botones de función: se usan para funciones como **Marcación rápida** o **Captura de llamadas**, y para ver su estado en otra línea.
 - Botones de línea: se utilizan para iniciar o contestar una llamada. También puede usar una tecla de línea para abrir y cerrar la ventana de sesión de llamada y navegar por la ventana de sesión de llamadas. Abra la ventana de sesión de llamadas para ver las llamadas en la línea.

Los botones de función y de línea se iluminan para indicar el estado:

-  verde: la línea está inactiva.
-  rojo fijo: la línea está activa o en uso.
-  rojo intermitente: la línea está en espera o hay una llamada entrante.
-  amarillo fijo: la línea no está registrada (no se puede utilizar).

Algunas funciones pueden estar configuradas como teclas programables o botones de función. También puede acceder a algunas funciones mediante teclas programables o con el botón físico asociado.

El teléfono IP 6821 de Cisco tiene un número limitado de botones físicos. Utilice las teclas programables para acceder a la mayoría de las funciones de llamada.

Funciones de la pantalla del teléfono

La pantalla del teléfono muestra información acerca del teléfono, como el número de directorio, el estado de línea y de llamada activa, las teclas programables, la marcación rápida, las llamadas realizadas y los menús del teléfono. La pantalla cuenta con tres secciones: la fila de encabezado, la sección central y la fila de pie.

Figura 5: Pantalla de teléfono IP 6841 y 6851 de Cisco



El teléfono IP 6821 de Cisco tiene un diseño similar, pero en un formato más compacto.

1	En la parte superior de la pantalla se encuentra la fila de encabezado. En ella se muestra el número de teléfono, la fecha y hora actual y varios iconos. Los iconos indican cuándo están activas las funciones.
---	--

2	<p>En la parte central de la pantalla del teléfono se muestra la información asociada con la línea y los botones de función del teléfono.</p> <p>Cuando selecciona una línea que tiene más de dos líneas registradas, se muestra un resalte en forma de cuadro negro en torno a la línea seleccionada. No habrá resalte si hay una llamada activa.</p> <p>La pantalla de llamadas entrantes y activas es compatible con más de 21 caracteres. El teléfono IP de Cisco puede mostrar 15 dígitos en la pantalla cuando la línea está inactiva.</p>
3	<p>En la fila inferior de la pantalla se encuentran las etiquetas de las teclas programables. Cada etiqueta indica la acción correspondiente al botón de tecla programable situada debajo de la pantalla.</p>

Limpiar la pantalla del teléfono

Procedimiento

Si la pantalla del teléfono se ensucia, límpiela con un trapo suave seco.

Precaución No utilice líquidos ni polvos para la limpieza, ya que podrían contaminar los componentes del teléfono y provocar averías.

Diferencias entre las llamadas telefónicas y las líneas

Los términos *líneas* y *llamadas* se usan de formas muy específicas para explicar cómo se usa el teléfono.

- **Líneas:** Cada una de ellas corresponde a un número de directorio o número de intercomunicación que otros pueden emplear para llamarle. Dispondrá de tantas líneas como números de directorio e iconos de líneas de teléfono.
- **Llamadas:** Cada línea puede admitir varias llamadas. De forma predeterminada, el teléfono admite dos llamadas conectadas por línea, pero el administrador puede ajustar este número según sus necesidades.

Solo puede haber activa una llamada en cada momento; las llamadas restantes se pondrán en espera automáticamente.

Ejemplo: si tiene dos líneas y cada línea admite cuatro llamadas, puede tener hasta ocho llamadas conectadas al mismo tiempo. Solo una de esas llamadas está activa, mientras que las demás son llamadas en espera.

Ahorro energético

El administrador puede reducir la cantidad de energía usada por la pantalla del teléfono mientras no se usa este. Nivel de ahorro de energía que el administrador puede configurar:

- **Ahorro de energía:** la luz de fondo de la pantalla se apaga cuando el teléfono permanece inactivo durante un tiempo.



Nota El Teléfonos multiplataforma de Cisco IP Phone 6821 no es compatible con el ahorro de energía.

Información y ayuda adicionales

Si tiene alguna pregunta acerca de las funciones disponibles en su teléfono, póngase en contacto con el administrador.

El sitio web de Cisco (<https://www.cisco.com>) contiene más información sobre los teléfonos y los sistemas de control de llamadas.

- Para obtener guías de inicio rápido y guías para el usuario final en inglés, visite este enlace:

<https://www.cisco.com/c/en/us/support/collaboration-endpoints/ip-phone-6800-series-multiplatform-firmware/products-user-guide-list.html>

- Para obtener guías en otros idiomas distintos al inglés, visite este enlace:

<https://www.cisco.com/c/en/us/support/collaboration-endpoints/ip-phone-6800-series-multiplatform-firmware/tsd-products-support-translated-end-user-guides-list.html>

- Para obtener información sobre licencias, visite este enlace:

<https://www.cisco.com/c/en/us/support/collaboration-endpoints/ip-phone-6800-series-multiplatform-firmware/products-licensing-information-listing.html>

Funciones de accesibilidad

Los Teléfonos IP multiplataforma de la serie 6800 de Cisco incluyen funciones de accesibilidad para personas ciegas y personas con deficiencias visuales, auditivas o de movilidad. Dado que muchas de estas funciones son estándares, pueden usarlas usuarios con discapacidades sin necesidad de realizar ninguna configuración especial.

En este documento, el término *Páginas de soporte técnico de teléfono* hace referencia a las páginas web a las que puede acceder para configurar determinadas funciones.

Cisco tiene el compromiso de diseñar y proporcionar productos y tecnologías accesibles que cumplan las necesidades de su organización. Encontrará más información sobre Cisco y su compromiso con la accesibilidad en esta URL: <http://www.cisco.com/go/accessibility>

Funciones de accesibilidad para personas con problemas de audición para Teléfonos multiplataforma de Cisco IP Phone 6821

El teléfono incluye funciones de accesibilidad estándar que requieren una pequeña configuración o ninguna.

Figura 6: Funciones de accesibilidad para personas con problemas de audición para Teléfonos multiplataforma de Cisco IP Phone 6821



Tabla 4: Funciones de accesibilidad para personas con discapacidades auditivas

Elemento	Función de accesibilidad	Descripción
1	Indicador visual de mensajes en espera	Esta franja de luces puede verse desde todos los ángulos. El teléfono también proporciona un indicador sonoro de mensaje en espera.
2	Notificación visual del estado del teléfono	Utilizar el botón Silencio para activar o desactivar el micrófono. Cuando el micrófono está silenciado, el icono de silencio parpadea en la pantalla
3	Compatibilidad con amplificadores en línea (auricular de mano)	Los auriculares de mano de los teléfonos IP de Cisco son compatibles con amplificadores en línea de otros proveedores. Deberá conectar un amplificador al auricular y al cable, y este reposará entre el auricular y el teléfono IP.
4	Tono de llamada, tonalidad y volumen ajustables	<ul style="list-style-type: none"> • Seleccione Aplicaciones > Preferencias de usuario. • Ajuste el nivel de volumen del timbre del teléfono. Mientras el auricular está en la base y los botones del auricular y el teléfono con altavoz están desactivados, presione Volumen para subir o bajar el volumen. <p>El administrador también puede cambiar la configuración.</p>

Elemento	Función de accesibilidad	Descripción
5	Auricular compatible con audífonos	<p>Admite las siguientes funciones:</p> <ul style="list-style-type: none"> • Compatible con audífonos. • Acoplamiento magnético del audífono. • Requisitos de volumen de la Federal Communications Commission (FCC) conforme a la ley estadounidense sobre personas con discapacidad (Americans with Disabilities Act (ADA)). • Requisitos de nivel sonoro indicados en la Sección 508, que se cumplen por medio de amplificadores en línea para el auricular estándares en la industria.
6	Compatibilidad acústica con TTY y TDD (auricular de mano)	<p>Los teléfonos IP de Cisco son compatibles con estas funciones de TTY y TDD:</p> <ul style="list-style-type: none"> • Dispositivos TTY de conexión acústica o directa de los principales fabricantes del mercado. • Transmisión de texto en tiempo real a través de la línea telefónica. • Teléfonos con transmisión de sonido y de voz (HCO/VCO). • Red VoIP que funciona a G.711. <p>Para obtener más información sobre cómo configurar TTY, comuníquese con su administrador.</p>

Funciones de accesibilidad para personas con problemas de audición para Teléfono IP y 6861 de Cisco

El teléfono incluye funciones de accesibilidad estándar que requieren una pequeña configuración o ninguna.

Para comprobar su modelo del teléfono, presione **Aplicaciones**  y seleccione **Estado > Información del producto**. El campo **Nombre del producto** muestra el modelo del teléfono.

Figura 7: Funciones de accesibilidad para personas con discapacidades auditivas— Ejemplo: Teléfonos multiplataforma de Cisco IP Phone 6841



Tabla 5: Funciones de accesibilidad para personas con discapacidades auditivas

Elemento	Función de accesibilidad	Descripción
1	Indicador visual de mensaje en espera (auricular de mano)	Esta franja de luces puede verse desde todos los ángulos. El teléfono también proporciona un indicador sonoro de mensaje en espera.
2	Notificación visual del estado del teléfono	<ul style="list-style-type: none"> • Active y desactive los botones Silenciar y Teléfono con altavoz para indicar el estado del teléfono. • Utilizar el botón Silencio para activar o desactivar el micrófono. Cuando el micrófono está silenciado, el botón está encendido. • Utilice el botón Teléfono con altavoz para activar o desactivar el teléfono con altavoz. Cuando el altavoz está activado, el botón está encendido.
3	Compatibilidad con amplificadores en línea (auricular de mano)	Los auriculares de mano de los teléfonos IP de Cisco son compatibles con amplificadores en línea de otros proveedores. Deberá conectar un amplificador al auricular y al cable, y este reposará entre el auricular y el teléfono IP.

Elemento	Función de accesibilidad	Descripción
4	Tono de llamada, tonalidad y volumen ajustables	<ul style="list-style-type: none"> • Seleccione Aplicaciones > Preferencias de usuario. • Ajuste el nivel de volumen del timbre del teléfono. Mientras el auricular está en la base y los botones del auricular y el teléfono con altavoz están desactivados, presione Volumen para subir o bajar el volumen. <p>El administrador también puede cambiar la configuración.</p>
5	Auricular compatible con audífonos	<p>Admite las siguientes funciones:</p> <ul style="list-style-type: none"> • Compatible con audífonos. • Acoplamiento magnético del audífono. • Requisitos de volumen de la Federal Communications Commission (FCC) conforme a la ley estadounidense sobre personas con discapacidad (Americans with Disabilities Act (ADA)). • Requisitos de nivel sonoro indicados en la Sección 508, que se cumplen por medio de amplificadores en línea para el auricular estándares en la industria.
6	Compatibilidad acústica con TTY y TDD (auricular de mano)	<p>Los teléfonos IP de Cisco son compatibles con estas funciones de TTY y TDD:</p> <ul style="list-style-type: none"> • Dispositivos TTY de conexión acústica o directa de los principales fabricantes del mercado. • Transmisión de texto en tiempo real a través de la línea telefónica. • Teléfonos con transmisión de sonido y de voz (HCO/VCO). • Red VoIP que funciona a G.711. <p>Para obtener más información sobre cómo configurar TTY, comuníquese con su administrador.</p>

Funciones de accesibilidad para personas con problemas de audición para Teléfonos IP multiplataforma 6871 de Cisco

El teléfono incluye funciones de accesibilidad estándar que requieren una pequeña configuración o ninguna.

Para comprobar su modelo del teléfono, presione **Aplicaciones**  y seleccione **Estado > Información del producto**. El campo **Nombre del producto** muestra el modelo del teléfono.

Figura 8: Funciones de accesibilidad para personas con problemas de audición para Teléfonos IP multiplataforma 6871 de Cisco



Tabla 6: Funciones de accesibilidad para personas con discapacidades auditivas

Elemento	Función de accesibilidad	Descripción
1	Indicador visual de mensaje en espera (auricular de mano)	Esta franja de luces puede verse desde todos los ángulos. El teléfono también proporciona un indicador sonoro de mensaje en espera.
2	Notificación visual del estado del teléfono	<ul style="list-style-type: none"> • Active y desactive los botones Silenciar y Teléfono con altavoz para indicar el estado del teléfono. • Utilizar el botón Silencio para activar o desactivar el micrófono. Cuando el micrófono está silenciado, el botón está encendido. • Utilice el botón Teléfono con altavoz para activar o desactivar el teléfono con altavoz. Cuando el altavoz está activado, el botón está encendido.
3	Compatibilidad con amplificadores en línea (auricular de mano)	Los auriculares de mano de los teléfonos IP de Cisco son compatibles con amplificadores en línea de otros proveedores. Deberá conectar un amplificador al auricular y al cable, y este reposará entre el auricular y el teléfono IP.

Elemento	Función de accesibilidad	Descripción
4	Tono de llamada, tonalidad y volumen ajustables	<ul style="list-style-type: none"> • Seleccione Aplicaciones > Preferencias de usuario. • Ajuste el nivel de volumen del timbre del teléfono. Mientras el auricular está en la base y los botones del auricular y el teléfono con altavoz están desactivados, presione Volumen para subir o bajar el volumen. <p>El administrador también puede cambiar la configuración.</p>
5	Auricular compatible con audífonos	<p>Admite las siguientes funciones:</p> <ul style="list-style-type: none"> • Compatible con audífonos. • Acoplamiento magnético del audífono. • Requisitos de volumen de la Federal Communications Commission (FCC) conforme a la ley estadounidense sobre personas con discapacidad (Americans with Disabilities Act (ADA)). • Requisitos de nivel sonoro indicados en la Sección 508, que se cumplen por medio de amplificadores en línea para el auricular estándares en la industria.
6	Compatibilidad acústica con TTY y TDD (auricular de mano)	<p>Los teléfonos IP de Cisco son compatibles con estas funciones de TTY y TDD:</p> <ul style="list-style-type: none"> • Dispositivos TTY de conexión acústica o directa de los principales fabricantes del mercado. • Transmisión de texto en tiempo real a través de la línea telefónica. • Teléfonos con transmisión de sonido y de voz (HCO/VCO). • Red VoIP que funciona a G.711. <p>Para obtener más información sobre cómo configurar TTY, comuníquese con su administrador.</p>





Funciones de accesibilidad para personas ciegas o con discapacidades visuales para Teléfonos multiplataforma de Cisco IP Phone 6821

El teléfono incluye funciones de accesibilidad estándar que requieren una pequeña configuración o ninguna.

Figura 9: Teléfonos multiplataforma de Cisco IP Phone 6821



Tabla 7: Funciones de accesibilidad para personas ciegas o con discapacidades visuales

Elemento	Función de accesibilidad	Descripción
1	Alerta de llamada entrante sonora y con alto contraste visual	Le alerta de una llamada entrante. La franja de luces parpadea durante una llamada entrante y permanece fija cuando se recibe un mensaje de voz.
2	Botones de línea y de función Los botones de línea y función se encuentran en el lateral izquierdo de la pantalla.	<p>Utilice los botones de línea para iniciar, responder o pasar a una llamada en una línea concreta.</p> <p>Se pueden asignar diversas funciones como marcado rápido, estado de línea, privacidad, no molestar y direcciones URL de servicios a los botones de funciones.</p> <p>Su administrador configurará los botones de función programables en su teléfono.</p> <p>Los colores indican el estado del teléfono:</p> <ul style="list-style-type: none"> •  Verde: la línea está inactiva. •  Rojo fijo: la línea está activa o en uso. •  Rojo intermitente: la línea está en espera o hay una llamada entrante. •  Amarillo fijo: la línea no está registrada (no se puede utilizar).

Elemento	Función de accesibilidad	Descripción
3	Pantalla retroiluminada LCD en escala de grises con contraste ajustable	Le permite ajustar el contraste de la pantalla del teléfono.
4	Teclas programadas Son botones de gran tamaño que se encuentran directamente debajo de la pantalla LCD.	Proporcionan acceso a funciones especiales. Las funciones se indican en la pantalla LCD.
5	Grupo de navegación (incluye los botones de navegación y el botón Seleccionar) El grupo de navegación se encuentra en el centro del teléfono por debajo de las teclas programables.	Utilice los botones de navegación hacia arriba y hacia abajo para desplazarse hacia arriba y hacia abajo en la pantalla LCD del teléfono. El botón Seleccionar se encuentra en el centro del grupo de navegación.
6	Botón Aplicaciones y Auriculares <ul style="list-style-type: none"> • Estos dos botones de gran tamaño se encuentran en cualquier lado del grupo de controles de navegación. • El botón Aplicaciones está a la izquierda. • El botón Auriculares está a la derecha. 	Utilice Aplicaciones para acceder a las funciones del teléfono. Utilice el botón Auriculares para activar o desactivar los auriculares.
7	Diseño de 12 teclas estándar	Le permite utilizar las posiciones de teclas existentes o conocidas. La tecla 5 tiene un resalte.
8	<ul style="list-style-type: none"> • Los botones Silenciar y Teléfono con altavoz se encuentran en cualquiera de los lados del botón de volumen. • El botón Silenciar está a la izquierda y el botón Teléfono con altavoz está a la derecha. 	<p>Notifican el estado del teléfono con sonidos:</p> <ul style="list-style-type: none"> • Active y desactive los botones Silenciar y Teléfono con altavoz para indicar el estado del teléfono. • Utilizar el botón Silencio para activar o desactivar el micrófono. Cuando el micrófono está silenciado, el icono de silencio parpadea en la pantalla. Cuando Silenciar se activa, el teléfono suena una vez; al desactivar Silenciar, el teléfono emite un pitido dos veces. • Utilice el botón Teléfono con altavoz para activar o desactivar el teléfono con altavoz.

Elemento	Función de accesibilidad	Descripción
9	Tecla de volumen Esta tecla se encuentra debajo del teclado.	Le permite aumentar o reducir el volumen del timbre o el sonido que se escucha por el auricular de mano, los auriculares o el altavoz. Presione hacia la derecha en la tecla basculante para aumentar el volumen. Presione hacia la izquierda en la tecla basculante para reducir el volumen.

Funciones de accesibilidad para personas ciegas o con problemas de visión para teléfono IP y 6861 de Cisco

El teléfono incluye funciones de accesibilidad estándar que requieren una pequeña configuración o ninguna.





Para comprobar su modelo del teléfono, presione **Aplicaciones**  y seleccione **Estado > Información del producto**. El campo **Nombre del producto** muestra el modelo del teléfono.

Figura 10: Funciones de accesibilidad para personas ciegas o con discapacidades visuales—Ejemplo: Teléfonos multiplataforma de Cisco IP Phone 6841



Tabla 8: Funciones de accesibilidad para personas ciegas o con discapacidades visuales

Elemento	Función de accesibilidad	Descripción
1	Alerta de llamada entrante sonora y con alto contraste visual	Le alerta de una llamada entrante. La franja de luces del auricular parpadea durante una llamada entrante y permanece fija cuando se recibe un mensaje de voz.

Elemento	Función de accesibilidad	Descripción
2	<p>Botones de línea y de función</p> <p>Los botones de línea y función se encuentran en los laterales izquierdo y derecho de la pantalla.</p>	<p>Utilice los botones de línea para iniciar, responder o pasar a una llamada en una línea concreta.</p> <p>Se pueden asignar diversas funciones como marcado rápido, estado de línea, privacidad, no molestar y direcciones URL de servicios a los botones de funciones.</p> <p>Su administrador configurará los botones de función programables en su teléfono.</p> <p>Los colores indican el estado del teléfono:</p> <ul style="list-style-type: none"> •  Verde: la línea está inactiva. •  Rojo fijo: la línea está activa o en uso. •  Rojo intermitente: la línea está en espera o hay una llamada entrante. •  Amarillo fijo: la línea no está registrada (no se puede utilizar).
3	Pantalla retroiluminada LCD en escala de grises con contraste ajustable	Le permite ajustar el contraste de la pantalla del teléfono.
4	<p>Teclas programadas</p> <ul style="list-style-type: none"> • Son botones de gran tamaño que se encuentran directamente debajo de la pantalla LCD. 	Proporcionan acceso a funciones especiales. Las funciones se indican en la pantalla LCD.
5	<p>Grupo de navegación (incluye el anillo de navegación y el botón Seleccionar)</p> <p>El grupo de navegación se encuentra en el centro del teléfono.</p>	Utilice el anillo de navegación para desplazarse hacia arriba y hacia abajo en la pantalla LCD del teléfono. El botón Seleccionar se encuentra en el centro del grupo de navegación.
6	<p>Botón En espera, botón Transferir y botón Conferencia</p> <ul style="list-style-type: none"> • Estos tres botones de gran tamaño se encuentran a la derecha del grupo de navegación. • En este grupo de botones, el botón Espera es el único que se encuentra en la fila superior. Debajo del botón En espera, se encuentra el botón Transferir a la izquierda y el botón Conferencia se encuentra a la derecha. 	Le permiten utilizar estas funciones en el teléfono.

Elemento	Función de accesibilidad	Descripción
7	<p>Botón Mensajes, botón Aplicaciones y botón Contactos</p> <ul style="list-style-type: none">• Estos tres botones de gran tamaño se encuentran a la izquierda del grupo de navegación.• En este grupo de botones, el botón Mensajes es el único que figura en la fila superior. Debajo del botón Mensajes, se encuentra el botón Aplicaciones a la izquierda y el botón Contactos se encuentra a la derecha.	Le permiten acceder fácilmente a sus mensajes, aplicaciones y contactos.
8	<p>Tecla de volumen</p> <p>Esta tecla se encuentra a la izquierda del teclado.</p>	<p>Le permite aumentar o reducir el volumen del timbre o el sonido que se escucha por el auricular de mano, los auriculares o el altavoz.</p> <p>Presione hacia arriba en la tecla basculante para aumentar el volumen. Presione hacia abajo en la tecla basculante para reducir el volumen.</p>
9	Diseño de 12 teclas estándar	Le permite utilizar las posiciones de teclas existentes o conocidas. La tecla 5 tiene un resalte.

Elemento	Función de accesibilidad	Descripción
10	<ul style="list-style-type: none"> • Los botones Auriculares, Altavoz y Silencio se encuentran a la derecha del teclado. • El botón Altavoz se encuentra en la parte superior, el botón Auriculares, en el medio y el botón Silencio, en la parte inferior. 	<p>Notifican el estado del teléfono con sonidos:</p> <ul style="list-style-type: none"> • Active y desactive los botones Auriculares, Silencio y Teléfono con altavoz para indicar el estado del teléfono. • Utilice el botón Auriculares para activar o desactivar los auriculares. Cuando los auriculares están activados, el botón está encendido. • Utilizar el botón Silencio para activar o desactivar el micrófono. Cuando el micrófono está silenciado, el botón está iluminado. Cuando se activa la opción de silencio, el teléfono emite un pitido una vez. Cuando se desactiva el silencio, el teléfono emite un pitido dos veces. • Utilice el botón Teléfono con altavoz para activar o desactivar el teléfono con altavoz. Cuando el altavoz está activado, el botón está encendido.

Teléfonos IP multiplataforma 6871 de Cisco Funciones de accesibilidad para personas con discapacidades visuales

El teléfono incluye funciones de accesibilidad estándar que requieren una pequeña configuración o ninguna.





Para comprobar su modelo del teléfono, presione **Aplicaciones**  y seleccione **Estado > Información del producto**. El campo **Nombre del producto** muestra el modelo del teléfono.

Figura 11: Funciones de accesibilidad para personas ciegas o con discapacidades visuales para Teléfonos IP multiplataforma 6871 de Cisco



Tabla 9: Funciones de accesibilidad para personas ciegas o con discapacidades visuales

Elemento	Función de accesibilidad	Descripción
1	Alerta de llamada entrante sonora y con alto contraste visual	Le alerta de una llamada entrante. La franja de luces del auricular parpadea durante una llamada entrante y permanece fija cuando se recibe un mensaje de voz.

Elemento	Función de accesibilidad	Descripción
2	<p>Botones de línea y de función</p> <p>Los botones de línea y función se encuentran en los laterales izquierdo y derecho de la pantalla.</p>	<p>Utilice los botones de línea para iniciar, responder o pasar a una llamada en una línea concreta.</p> <p>Se pueden asignar diversas funciones como marcado rápido, estado de línea, privacidad, no molestar y direcciones URL de servicios a los botones de funciones.</p> <p>Su administrador configurará los botones de función programables en su teléfono.</p> <p>Los colores indican el estado del teléfono:</p> <ul style="list-style-type: none"> •  Verde: la línea está inactiva. •  Rojo fijo: la línea está activa o en uso. •  Rojo intermitente: la línea está en espera o hay una llamada entrante. •  Amarillo fijo: la línea no está registrada (no se puede utilizar).
3	Pantalla LCD a color retroiluminada con brillo ajustable	Le permite ajustar el brillo de la pantalla del teléfono.
4	<p>Teclas programadas</p> <ul style="list-style-type: none"> • Son botones de gran tamaño que se encuentran directamente debajo de la pantalla LCD. 	Proporcionan acceso a funciones especiales. Las funciones se indican en la pantalla LCD.
5	<p>Grupo de navegación (incluye el anillo de navegación y el botón Seleccionar)</p> <p>El grupo de navegación se encuentra en el centro del teléfono.</p>	Utilice el anillo de navegación para desplazarse hacia arriba y hacia abajo en la pantalla LCD del teléfono. El botón Seleccionar se encuentra en el centro del grupo de navegación.
6	<p>Botón En espera, botón Transferir y botón Conferencia</p> <ul style="list-style-type: none"> • Estos tres botones de gran tamaño se encuentran a la derecha del grupo de navegación. • En este grupo de botones, el botón Espera es el único que se encuentra en la fila superior. Debajo del botón En espera, se encuentra el botón Transferir a la izquierda y el botón Conferencia se encuentra a la derecha. 	Le permiten utilizar estas funciones en el teléfono.

Elemento	Función de accesibilidad	Descripción
7	<p>Botón Mensajes, botón Aplicaciones y botón Contactos</p> <ul style="list-style-type: none"> • Estos tres botones de gran tamaño se encuentran a la izquierda del grupo de navegación. • En este grupo de botones, el botón Mensajes es el único que figura en la fila superior. Debajo del botón Mensajes, se encuentra el botón Aplicaciones a la izquierda y el botón Contactos se encuentra a la derecha. 	Le permiten acceder fácilmente a sus mensajes, aplicaciones y contactos.
8	<p>Tecla de volumen</p> <p>Esta tecla se encuentra a la izquierda del teclado.</p>	<p>Le permite aumentar o reducir el volumen del timbre o el sonido que se escucha por el auricular de mano, los auriculares o el altavoz.</p> <p>Presione hacia arriba en la tecla basculante para aumentar el volumen. Presione hacia abajo en la tecla basculante para reducir el volumen.</p>
9	Diseño de 12 teclas estándar	Le permite utilizar las posiciones de teclas existentes o conocidas. La tecla 5 tiene un resalte.

Elemento	Función de accesibilidad	Descripción
10	<p>Botón Auriculares, botón Teléfono con altavoz y botón Silenciar</p> <ul style="list-style-type: none"> • Estos tres botones de gran tamaño se encuentran a la derecha del teclado numérico. • El botón Altavoz se encuentra en la parte superior, el botón Auriculares, en el medio y el botón Silencio, en la parte inferior. 	<p>Notifican el estado del teléfono con sonidos:</p> <ul style="list-style-type: none"> • Active y desactive los botones Auriculares, Silencio y Teléfono con altavoz para indicar el estado del teléfono. • Utilice el botón Auriculares para activar o desactivar los auriculares. Cuando los auriculares están activados, el botón está encendido. • Utilizar el botón Silencio para activar o desactivar el micrófono. Cuando el micrófono está silenciado, el botón está iluminado. Cuando se activa la opción de silencio, el teléfono emite un pitido una vez. Cuando se desactiva el silencio, el teléfono emite un pitido dos veces. • Utilice el botón Teléfono con altavoz para activar o desactivar el teléfono con altavoz. Cuando el altavoz está activado, el botón está encendido.

Funciones de accesibilidad para personas con problemas de movilidad para Teléfonos multiplataforma de Cisco IP Phone 6821

El teléfono incluye funciones de accesibilidad estándar que requieren una pequeña configuración o ninguna.

Figura 12: Funciones de accesibilidad para personas con problemas de movilidad para Teléfonos multiplataforma de Cisco IP Phone 6821



Tabla 10: Funciones de accesibilidad para personas con discapacidades motoras

Elemento	Función de accesibilidad	Descripción
1	Botones iluminados	<p>Permiten acceder a las siguientes funciones:</p> <ul style="list-style-type: none"> • Líneas de teléfono y líneas de intercomunicación (botones de línea) • Números de marcación rápida (botones de marcación rápida, incluida la función de estado de línea de marcación rápida) • Servicios basados en la Web, por ejemplo, una libreta personal de direcciones • Funciones del teléfono, por ejemplo, privacidad <p>Indican el estado del teléfono:</p> <ul style="list-style-type: none"> • Verde: la línea está inactiva. • Rojo fijo: la línea está activa o en uso. • Rojo intermitente: la línea está en espera o hay una llamada entrante. • Amarillo fijo: la línea no está registrada (no se puede utilizar).
2	Botón grande para acceder a Aplicaciones	<p>Le permite acceder fácilmente a las aplicaciones del teléfono. Hay disponibles funciones adicionales con las teclas programables.</p>

Elemento	Función de accesibilidad	Descripción
3	Altavoz incorporado	Pulse el botón para activar o desactivar el teléfono con altavoz.
4	Botones y funciones diferenciables al tacto, incluido el resalte de la tecla 5	Le permiten localizar fácilmente las teclas del teléfono. Por ejemplo, la tecla 5 tiene un resalte, que puede utilizar para localizar otras posiciones de teclas.

Funciones de accesibilidad para personas con problemas de movilidad para teléfono IP y 6861 de Cisco

El teléfono incluye funciones de accesibilidad estándar que requieren una pequeña configuración o ninguna.





Para comprobar su modelo del teléfono, presione **Aplicaciones**  y seleccione **Estado > Información del producto**. El campo **Nombre del producto** muestra el modelo del teléfono.

Figura 13: Funciones de accesibilidad para personas con discapacidades de movilidad— Ejemplo: Teléfonos multiplataforma de Cisco IP Phone 6841



Tabla 11: Funciones de accesibilidad para personas con discapacidades motoras

Elemento	Función de accesibilidad	Descripción
1	Botones iluminados	<p>Permiten acceder a las siguientes funciones:</p> <ul style="list-style-type: none"> • Líneas de teléfono y líneas de intercomunicación (botones de línea) • Números de marcación rápida (botones de marcación rápida, incluida la función de estado de línea de marcación rápida) • Servicios basados en la Web, por ejemplo, una libreta personal de direcciones • Funciones del teléfono, por ejemplo, privacidad <p>Indican el estado del teléfono:</p> <ul style="list-style-type: none"> •  Verde: la línea está inactiva. •  Rojo fijo: la línea está activa o en uso. •  Rojo intermitente: la línea está en espera o hay una llamada entrante. •  Amarillo fijo: la línea no está registrada (no se puede utilizar).
2	Botones grandes para acceder a Aplicaciones, Mensajes, Contactos, En espera, Transferir y Conferencia	Facilitan el acceso a las aplicaciones del teléfono, los mensajes de voz, los directorios corporativo y personal y a las funciones de llamadas.
3	Altavoz incorporado	Indica si el altavoz está activado o desactivado. Cuando el altavoz está activado, el botón está encendido.
4	Botones y funciones diferenciables al tacto, incluido el resalte de la tecla 5	Le permiten localizar fácilmente las teclas del teléfono. Por ejemplo, la tecla 5 tiene un resalte, que puede utilizar para localizar otras posiciones de teclas.

Funciones de accesibilidad para personas con problemas de movilidad para Teléfonos IP multiplataforma 6871 de Cisco

El teléfono incluye funciones de accesibilidad estándar que requieren una pequeña configuración o ninguna.





Para comprobar su modelo del teléfono, presione **Aplicaciones**  y seleccione **Estado > Información del producto**. El campo **Nombre del producto** muestra el modelo del teléfono.

Figura 14: Funciones de accesibilidad para personas con problemas de movilidad para Teléfonos IP multiplataforma 6871 de Cisco



Tabla 12: Funciones de accesibilidad para personas con discapacidades motoras

Elemento	Función de accesibilidad	Descripción
1	Botones iluminados	<p>Permiten acceder a las siguientes funciones:</p> <ul style="list-style-type: none"> • Líneas de teléfono y líneas de intercomunicación (botones de línea) • Números de marcación rápida (botones de marcación rápida, incluida la función de estado de línea de marcación rápida) • Servicios basados en la Web, por ejemplo, una libreta personal de direcciones • Funciones del teléfono, por ejemplo, privacidad <p>Indican el estado del teléfono:</p> <ul style="list-style-type: none"> •  Verde: la línea está inactiva. •  Rojo fijo: la línea está activa o en uso. •  Rojo intermitente: la línea está en espera o hay una llamada entrante. •  Amarillo fijo: la línea no está registrada (no se puede utilizar).

Elemento	Función de accesibilidad	Descripción
2	Botones grandes para acceder a Aplicaciones, Mensajes, Contactos, En espera, Transferir y Conferencia	Facilitan el acceso a las aplicaciones del teléfono, los mensajes de voz, los directorios corporativo y personal y a las funciones de llamadas.
3	Altavoz incorporado	Indica si el altavoz está activado o desactivado. Cuando el altavoz está activado, el botón está encendido.
4	Botones y funciones diferenciables al tacto, incluido el resalte de la tecla 5	Le permiten localizar fácilmente las teclas del teléfono. Por ejemplo, la tecla 5 tiene un resalte, que puede utilizar para localizar otras posiciones de teclas.

Aplicaciones de accesibilidad de terceros

Cisco trabaja en estrecha colaboración con los socios para ofrecer soluciones que complementen la accesibilidad y la utilidad de los productos y las soluciones de Cisco. Existen aplicaciones de terceros como el subtítulo en tiempo real en los teléfonos IP de Cisco, los teléfonos de texto para personas sordas (TDD/TTY), texto en tiempo real (RTT), transmisiones de audición/voz (HCO/VCO), ID de autor de la llamada audible, amplificadores de línea para auriculares para sonido de llamada más alto, «luces de ocupado», las notificaciones de emergencias de audio/visual a través de los teléfonos IP de Cisco (compatible con los usuarios con discapacidades), etc.

Para obtener más información sobre aplicaciones de terceros, póngase en contacto con su administrador.

Solución de problemas

Podrían experimentarse problemas relacionados con las siguientes situaciones:

- El teléfono no se puede comunicar con el sistema de control de llamadas.
- El sistema de control de llamadas tiene problemas de comunicación o internos.
- El teléfono tiene problemas internos.

Si experimenta problemas, el administrador puede ayudar a identificar la causa principal de estos.

Búsqueda de información sobre el teléfono

Puede que el administrador le solicite información sobre el teléfono. Estos datos sirven exclusivamente para identificar el teléfono con el objetivo de solucionar problemas.

El teléfono contiene toda la información del identificador de dispositivo único (UDI). El UDI se compone de tres elementos de datos asociados al teléfono. Los elementos de datos son los siguientes:

- Identificador de producto (PID)
- Identificador de la versión (VID)
- Número de serie (SN)

También puede encontrar información sobre el teléfono en **Info > Status > Product Information** en la interfaz web del teléfono.

Procedimiento

Paso 1 Pulse **Aplicaciones** .

Paso 2 Seleccione **Estado > Información del producto**.

Podrá ver la siguiente información:

Nombre del producto: nombre que representa al teléfono IP de Cisco.

Número de serie: número de serie del teléfono IP de Cisco.

Dirección MAC: dirección de hardware del teléfono IP de Cisco.

Versión de software: número de versión del firmware del teléfono IP de Cisco.

Versión de la configuración: número de versión de la configuración del teléfono IP de Cisco. Esta información se muestra cuando el administrador la ha habilitado.

Versión de hardware: número de versión del hardware del teléfono IP de Cisco.

VID: ID de la versión del teléfono IP de Cisco.

Certificado: estado del certificado del cliente, que autentica el teléfono IP de Cisco para su uso en la red ITSP. Este campo indica si el certificado del cliente está instalado correctamente en el teléfono.

Personalización: para una unidad RC, este campo indica si la unidad se ha personalizado o no. El estado Pending (Pendiente) indica que hay una unidad RC nueva lista para el aprovisionamiento. Si la unidad ya ha recuperado su perfil personalizado, este campo muestra el estado de Personalización como Adquirido.

Paso 3 Pulse **Atrás** para volver a la pantalla Aplicaciones.

Visualización del estado de personalización en el teléfono

Después de que la descarga de RC del servidor EDOS se haya completado, puede ver el estado de personalización de un teléfono en la pantalla.

Aquí se encuentran las descripciones de los estados de personalización remotos:

- **Abierto:** el teléfono se ha iniciado por primera vez y no se ha configurado.
- **Cancelado:** la personalización remota se ha cancelado debido a otro aprovisionamiento, por ejemplo, opciones DHCP.
- **Pendiente:** el teléfono no puede descargar el perfil del servidor EDOS.
- **Pendiente de personalización:** el teléfono ha descargado una dirección URL de redireccionamiento del servidor EDOS.
- **Adquirido:** en el perfil descargado del servidor EDOS, hay una dirección URL de redireccionamiento para la configuración del aprovisionamiento. Si la descarga de la dirección URL de redireccionamiento del servidor de aprovisionamiento es correcta, se muestra este estado.
- **No disponible:** la personalización remota se ha detenido porque el servidor EDOS respondió con un archivo de aprovisionamiento vacío y la respuesta de HTTP fue 200 OK.

Procedimiento

- Paso 1** Pulse **Aplicaciones** .
- Paso 2** Seleccione **Estado > Información del producto > Personalización**.
- Paso 3** Pulse **Atrás**.
-

Visualización del estado de red

Procedimiento

- Paso 1** Pulse **Aplicaciones** .
- Paso 2** Seleccione **Estado > Estado de red**.

Podrá ver la siguiente información:

- **Tipo de red:** indica el tipo de conexión de red de área local (LAN) que usa el teléfono.
 - **Estado de red:** indica si el teléfono está conectado a una red.
 - **Estado de IPv4:** dirección IP del teléfono. Puede ver información sobre la dirección IP, el tipo de dirección, el estado de la IP, la máscara de subred, el router predeterminado, el servidor de nombres de dominio (DNS) 1 y el DNS 2 del teléfono.
 - **Estado de IPv6 :** dirección IP del teléfono. Puede ver información sobre la dirección IP, el tipo de dirección, el estado de la IP, la máscara de subred, el router predeterminado, el servidor de nombres de dominio (DNS) 1 y el DNS 2 del teléfono.
 - **ID de VLAN:** ID de VLAN del teléfono.
 - **Dirección MAC:** dirección MAC (Media Access Control, control de acceso multimedia) del teléfono.
 - **Nombre de host:** muestra el nombre de host actual asignado al teléfono.
 - **Dominio:** muestra el nombre de dominio de red del teléfono. Valor predeterminado: cisco.com
 - **Enlace de puerto del conmutador:** estado del puerto del conmutador.
 - **Configuración de puerto del conmutador:** indica la velocidad y dúplex del puerto de red.
 - **Conf. de puerto PC:** indica la velocidad y dúplex del puerto PC.
 - **Enlace de puerto PC:** indica la velocidad y dúplex del puerto PC.
-

Visualización del estado del teléfono

Procedimiento

Paso 1 Pulse **Aplicaciones** .

Paso 2 Seleccione **Estado** > **Estado del teléfono** > **Estado del teléfono**.

Podrá ver la siguiente información:

- **Tiempo transcurrido**: el tiempo total transcurrido desde el último reinicio del sistema
 - **Paquetes transmitidos**> paquetes transmitidos desde el teléfono.
 - **Paquetes recibidos**: paquetes recibidos desde el teléfono.
-

Visualización de los mensajes de estado en el teléfono

Procedimiento

Paso 1 Pulse **Aplicaciones** .

Paso 2 Seleccione **Estado** > **Mensajes de estado**.

Puede ver un registro de los distintos estados del teléfono, puesto que el aprovisionamiento se realizó en último lugar.

Nota Los mensajes de estado muestran la hora UTC y no se ven afectados por la configuración de la zona horaria del teléfono.

Paso 3 Pulse **Atrás**.

Visualización del estado de línea

Procedimiento

Paso 1 Pulse **Aplicaciones** .

Paso 2 Seleccione **Estado** > **Estado del teléfono** > **Estado de línea**.

Puede ver el estado de cada línea en el teléfono.

Ver los registros de llamadas en las estadísticas de llamadas

Cada registro de llamada contiene información adicional que puede consultar. Siga el procedimiento que se indica en este tema para ver la información detallada de los registros de llamadas recientes.

Antes de empezar

Inicie sesión en el teléfono para acceder al menú **Estadísticas de llamadas**.

Si se muestra un icono de candado en la esquina superior derecha de la pantalla principal, significa que aún no ha iniciado sesión en el teléfono.

Procedimiento

Paso 1 Pulse **Aplicaciones** .

Paso 2 Seleccione **Estado > Estado de teléfono > Estadísticas de llamadas**.

Paso 3 (Opcional) Si se le solicita, introduzca la contraseña y pulse **Iniciar sesión**.

Si no puede iniciar sesión en el teléfono, póngase en contacto con el administrador.

Paso 4 Destaque una entrada de las estadísticas de llamadas en la lista y pulse **Seleccionar**.

También puede pulsar el botón **Seleccionar** del grupo de navegación para mostrar los detalles de la entrada destacada.

Podrá ver la siguiente información:

- **Tipo de llamada:** una llamada entrante o saliente.
- **Nombre de par:** el nombre de la persona que ha realizado o respondido la llamada.
- **Teléfono de par:** el número de teléfono de la persona que ha realizado o respondido la llamada.
- **Códec de codificación:** el método utilizado para comprimir el audio saliente.
- **Códec de decodificación:** el método utilizado para descomprimir el audio entrante.
- **Tiempo de llamada:** el momento en que se ha realizado o respondido una llamada.
- **ID de llamada:** un identificador del autor de la llamada.

Las estadísticas de llamadas pueden contener información adicional como contador, estadísticas y métricas de calidad de voz. Utilice esta información para solucionar los problemas.

Temas relacionados

[Inicio de sesión en la extensión desde otro teléfono \(Extension Mobility\)](#), en la página 21

[Inicio de sesión en un teléfono como invitado](#), en la página 22

[Iniciar sesión como agente de centro de llamadas](#), en la página 90

[Configurar una cuenta de perfil](#), en la página 173

[Configuración de la contraseña](#), en la página 173

Ver el estado de la transacción 802.1X

Procedimiento

Paso 1 Pulse **Aplicaciones** .

Paso 2 Seleccione **Configuración de red > Configuración de Ethernet > Autenticación 802.1X > Estado de transacción**.

Podrá ver la siguiente información:

- **Estado de transacción**
 - **Protocolo**
-

Visualización del historial de reinicio

Procedimiento

Paso 1 Pulse **Aplicaciones** .

Paso 2 Seleccione **Estado > Historial de reinicio**.

Puede ver los detalles de la fecha y hora en las que se ha reiniciado el teléfono, independientemente del motivo por el que se reinició el teléfono.

Informar de todos los problemas del teléfono para el dispositivo Cisco MPP

Puede usar la herramienta de informe de problemas (PRT) para recopilar y enviar registros de teléfono y para informar sobre problemas al administrador.

Antes de empezar

El administrador activa el servidor web del teléfono.

Procedimiento

Paso 1 Pulse **Aplicaciones** .

Paso 2 Seleccione **Estado > Informar sobre problema**.

Paso 3 Introduzca la fecha en la que experimentó el problema en el campo **Fecha del problema**. De forma predeterminada, en este campo se muestra la fecha actual.

Paso 4 Introduzca la hora en la que experimentó el problema en el campo **Hora del problema**. De forma predeterminada, en este campo se muestra la hora actual.

Paso 5 Seleccione **Descripción del problema**.

Paso 6 Seleccione una descripción en la lista mostrada.

Paso 7 Presione **Enviar**.

Nota Si el administrador desactiva el servidor web del teléfono, el teléfono no podrá cargar el informe del problema en el servidor. Además, la pantalla del teléfono muestra `Error: 109` `O Informar un problema` junto con un vínculo de descarga no disponible. Póngase en contacto con el administrador para resolver este problema.

Visualización de los mensajes de estado mediante Wi-Fi en el teléfono

Podrá ver mensajes sobre el estado de la conexión Wi-Fi del teléfono. Los mensajes pueden ayudarle a diagnosticar problemas de conexión Wi-Fi. Los mensajes contienen la siguiente información:

- tiempo de conexión y dirección MAC del punto de acceso,
- tiempo de desconexión y código de diagnóstico,
- tiempo de fallo de conexión,
- Tiempo durante el que continúa la señal débil del punto de acceso transcurridos 12 segundos,
- el estado de la memoria del firmware cuando la memoria libre es inferior a 50K,
- el estado de pérdida de la baliza del punto de acceso cuando el teléfono no puede recibir señal del punto de acceso,
- el estado de sin respuesta para la autenticación Wi-Fi o las solicitudes de asociación,
- el estado de un error de transmisión,
- el estado de un error de conexión de WPS.

Procedimiento

Paso 1 Pulse **Aplicaciones** .

Paso 2 Seleccione **Estado** > **Mensajes de Wi-Fi**.

Paso 3 Use el anillo exterior del grupo de navegación para desplazarse por los mensajes.

Paso 4 Pulse **Detalles** para obtener más información del mensaje seleccionado.

Paso 5 (Opcional) Pulse **Borrar** para eliminar todos los mensajes.

Restablecimiento de los valores de fábrica del teléfono desde la página web del teléfono

Puede restaurar el teléfono a la configuración original del fabricante en la página web del teléfono. Después de restablecer el teléfono, puede volver a configurarlo.

Procedimiento

Escriba la URL en un explorador web compatible y haga clic en **Confirm Factory Reset**

Restablecimiento de los valores de fábrica desde el servidor

Puede restaurar su teléfono a los ajustes originales del fabricante cuando su administrador lo restablezca los valores de fábrica desde el servidor. Después de restablecer el teléfono, puede volver a configurarlo.

Cuando el administrador restablezca los valores de fábrica del teléfono, observará las siguientes notificaciones en la pantalla del teléfono.

- Si el teléfono está inactivo y no tiene ninguna llamada activa, o bien el teléfono no se está actualizando, muestra el mensaje **Restablecimiento de los valores de fábrica según la petición del administrador** y a continuación, el teléfono se reinicia para completar el restablecimiento de los valores de fábrica.
- Si el teléfono está ocupado con una llamada activa o el teléfono se está actualizando, muestra el mensaje: **El teléfono se restablecerá a los valores de fábrica cuando esté inactivo según la petición del administrador**. Cuando el teléfono permanece inactivo, se muestra **Restablecimiento de los valores de fábrica según la petición del administrador** y, a continuación, el teléfono se reinicia para completar el restablecimiento de los valores de fábrica.

Identificación de problemas del teléfono con una URL en la página web del teléfono

Si el teléfono no funciona o no se registra, podría deberse a un error de red o de cualquier configuración. Para identificar la causa, añada una dirección IP específica o un nombre de dominio a la página de administración del teléfono. Después, intente acceder para que el teléfono pueda hacer ping en el destino y mostrar la causa.

Procedimiento

En un explorador web compatible, introduzca una URL que incluya la dirección IP del teléfono y la dirección IP de destino a la que quiere enviar un ping. Introduzca la dirección URL con el formato:

`http://<Phone IP>/admin/ping?<ping destination>`, donde:

`<Phone IP>`: dirección IP real de su teléfono.

`/admin` = ruta de acceso a la página de administración del teléfono.

`<ping destination>`: cualquier nombre de dominio o dirección IP donde quiere enviar un ping.

El destino de ping solo permite caracteres alfanuméricos, '-', y '_' (guiones bajos). De lo contrario, el teléfono muestra un error en la página web. Si `<ping destination>` incluye espacios, el teléfono solo usa la primera parte de la dirección como el destino del ping.

Por ejemplo, para hacer ping a la dirección 192.168.1.1:

`http://<Phone IP>/admin/ping?192.168.1.1`

Conectividad perdida del teléfono

En ocasiones, el teléfono pierde la conexión con la red del teléfono. Cuando se pierde esta conexión, el teléfono muestra un mensaje.

Si se encuentra en una llamada activa cuando se pierde la conexión, la llamada continúa. Sin embargo, no tendrá acceso a todas las funciones normales del teléfono, ya que algunas de ellas requieren información del sistema de control de llamada. Por ejemplo, las teclas programables podrían no funcionar como se espera.

Cuando el teléfono se vuelva a conectar al sistema de control de llamadas, podrá volver a usarlo con normalidad.

Obtención de más información cuando el teléfono muestra un mensaje de fallo de aprovisionamiento

Si el teléfono muestra el mensaje *Compruebe la configuración de abastecimiento o póngase en contacto con el proveedor de servicios, tiene un problema de configuración*, este mensaje solo aparecerá inmediatamente después de que el teléfono se inicie. Este mensaje no aparecerá después de que el teléfono se haya registrado en un servidor de llamadas.

Este mensaje se aplica a todos los teléfonos MPP.

Procedimiento

Paso 1 Pulse una de estas opciones:

- **Detalles:** muestra una lista de mensajes de estado.
- **Cancelar:** vuelve a la pantalla principal del teléfono.

Nota Si cancela una alerta de abastecimiento, el teléfono no mostrará otra alerta de aprovisionamiento hasta que no se reinicie el teléfono.

Paso 2 Resalte el mensaje de estado relevante en la lista y pulse una de estas opciones:

- **Detalles:** muestra el mensaje de estado completo.
- **Borrar:** elimina la lista de mensajes completa.

Paso 3 Póngase en contacto con el administrador para resolver este problema. Si el administrador le ha proporcionado acceso, también podrá ver los mensajes en la página web del teléfono.

En la página web del teléfono, vaya a **Información > Estado de descarga > Estado de aprovisionamiento**

Encontrar información sobre el estado de actualización de los certificados MIC

Puede ver el estado de la renovación y la información relacionada en la página web del teléfono para comprobar si se ha completado la renovación del certificado instalado de fábrica (MIC). Es posible que el administrador le pregunte sobre esta información durante la resolución de problemas del teléfono.

Antes de empezar

- El administrador le ha dado acceso a la página web del teléfono.

- Su administrador activa la renovación del certificado instalado de fábrica (MIC) en su teléfono.

Procedimiento

Paso 1 En la página web del teléfono, haga clic en **Info > Download Status**.

Paso 2 Busque la información en la sección de **MIC Cert Refresh Status**.

- **MIC Cert Provisioning Status**: este campo incluye la fecha y la hora de renovación del certificado que se ha realizado, la URL de la solicitud HTTP y los mensajes de resultado.
- **MIC Cert Info**: este campo muestra el estado global del procedimiento de renovación del certificado. Normalmente, muestra si el certificado MIC del teléfono se ha renovado correctamente.

Si desea obtener más información, póngase en contacto con el administrador.

Términos de la garantía del hardware de Cisco limitada a un año

Existe una serie de términos especiales que son de aplicación a la garantía del hardware, así como a los diversos servicios de los que puede disfrutar durante el período de garantía.

Su declaración de garantía, incluidos los contratos de licencia y las garantías aplicables del software de Cisco, se encuentra disponible en: [Garantías de producto](#).



CAPÍTULO 2

Llamadas

- Realizar llamadas, en la página 69
- Respuesta de llamadas, en la página 74
- Silenciación de las llamadas, en la página 77
- Llamadas en espera, en la página 77
- Desviar llamadas, en la página 81
- Transferencia de llamadas, en la página 83
- Llamadas de conferencia y reuniones, en la página 85
- Paginación de un grupo de teléfonos (paginación multidifusión), en la página 87
- Aplicación XML y página multidifusión, en la página 87
- Ver detalles de la aplicación XML, en la página 87
- Varias líneas, en la página 88
- Grabación de una llamada, en la página 89
- Funciones del centro de llamadas, en la página 90
- Llamadas de ejecutivos, en la página 93
- Llamadas de Ejecutivo-Asistente, en la página 95

Realizar llamadas

Su teléfono funciona como cualquier otro teléfono. Pero resulta más sencillo realizar llamadas.

Temas relacionados

[Realización de una llamada a un contacto de IM y presencia](#), en la página 117

Realización de una llamada

Utilice el teléfono como cualquier otro teléfono para hacer una llamada.

Procedimiento

Introduzca un número y descuelgue.

Realización de una llamada con el altavoz

Puede usar el altavoz para las llamadas de manos libres. Recuerde que sus compañeros de trabajo podrían oír también la llamada.

Procedimiento

Paso 1 Introduzca un número con el teclado.

Paso 2 Presione el botón **Altavoz** .

Realizar una llamada con auriculares

Use los auriculares para realizar llamadas de manos libres a fin de no molestar a los compañeros de trabajo y disponer de más privacidad.

Procedimiento

Paso 1 Conecte los auriculares.

Paso 2 Introduzca un número con el teclado.

Paso 3 Presione el botón **Auriculares** .

Volver a marcar un número

Es posible llamar al número de teléfono que se haya marcado más recientemente.

Procedimiento

Paso 1 (Opcional) Seleccione una línea.

Paso 2 Pulse **Volver a marcar**.

Nota Para Webex Calling, los espacios de trabajo admiten rellamadas cuando el historial de **llamadas locales** está definido en los dispositivos de área de trabajo o mediante FAC *66.

Paso 3 Seleccione un registro de llamada en la lista **Llamadas realizadas** y pulse **Llamar**.

También puede acceder a la lista **Llamadas realizadas** desde **Información y configuración > Recientes > Llamadas realizadas**.

Realizar una llamada de emergencia

Utilice el teléfono para realizar una llamada de emergencia de la misma forma que cualquier otra llamada. Cuando marque el número de emergencia, los servicios de emergencias obtendrán su número de teléfono y ubicación para poder ayudarle.



Nota Si se desconecta la llamada, los servicios de emergencia pueden devolverle la llamada.

Antes de empezar

El teléfono debe configurarse para obtener la ubicación física. El personal de los servicios de emergencia necesita su ubicación para encontrarle cuando realiza una llamada de emergencia.

Procedimiento

Introduzca el número de emergencia y levante el auricular.

Marcación rápida

La marcación rápida permite pulsar un botón, introducir un código predefinido o seleccionar un elemento de la pantalla del teléfono para realizar una llamada. Es posible configurar la marcación rápida desde la pantalla del teléfono y desde la página web de este.

Puede editar, eliminar y validar un código de marcación rápida.

Temas relacionados

[Página web del teléfono](#), en la página 28

[Números de marcación rápida](#), en la página 29

Asignación de un código de marcación rápida desde la pantalla del teléfono

Puede configurar un índice de marcación rápida desde la pantalla del teléfono. También es posible asignar un código de marcación rápida desde la página web del teléfono.

Procedimiento

-
- Paso 1** Pulse **Aplicaciones** .
- Paso 2** Seleccione **Marcaciones rápidas**.
- Paso 3** Desplácese hasta un índice de marcación rápida sin asignar.
- Paso 4** Pulse **Editar** y realice una de las siguientes tareas:
- Introduzca el nombre y el número.
 - Seleccione **Opción** > **Seleccionar desde contacto** para seleccionar un contacto desde la libreta de direcciones.

Paso 5 Pulse **Guardar**.

Realización de una llamada con un código de marcación rápida

Antes de empezar

Configure códigos de marcación rápida en la página web del teléfono o en la pantalla del teléfono.

Procedimiento

Introduzca el código de marcación rápida y presione **Llamar**.

Configurar una marcación rápida en una tecla de línea

Puede pulsar cualquier tecla de línea inactiva del teléfono y configurar la marcación rápida en ella. El icono de marcación rápida, el nombre y el número de extensión se muestran en la pantalla del teléfono junto a la tecla de línea. También puede comprobar este cambio activando el campo **Función extendida** en la página web. Después de configurar la marcación rápida en una tecla de línea, puede pulsar la tecla de línea para modificar la información de marcación rápida y asignar un nuevo número de teléfono y un nuevo nombre. Puede pulsar la tecla de línea que tenga configurada la marcación rápida para marcar un número.

Puede configurar la tecla de línea del módulo de expansión clave como una tecla de marcación rápida y puede pulsar esa tecla de línea para marcar rápidamente un número. El administrador configura la tecla de línea del módulo de expansión clave como una tecla de marcación rápida desde la página web del teléfono.

Antes de empezar

Vaya a la página web y desactive la tecla de línea que se convertirá en la tecla de marcación rápida.

Procedimiento

- Paso 1** Pulse la tecla de línea inactiva del teléfono durante al menos dos segundos.
- Paso 2** En la ventana **Marcación rápida**, agregue el nombre de marcación rápida y el número de teléfono al que llamar cuando presione esta tecla de línea.
- Paso 3** Haga clic en **Guardar**.
-

Quitar una marcación rápida de una tecla de línea

Puede pulsar una tecla de línea del teléfono y eliminar la marcación rápida asignada a ella. Se ha quitado la marcación rápida de la tecla de línea. Compruebe la página web del teléfono para confirmar que se ha quitado la marcación rápida.

Procedimiento

- Paso 1** Presione una tecla de línea que tenga una marcación rápida configurada durante al menos 2 segundos.
- Paso 2** Presione **Opción > Eliminar** en la ventana **Marcación rápida** en la pantalla del teléfono.
- Paso 3** Seleccione **Ninguno** y confirme con **Aceptar**
-

Uso de la línea que tiene el foco para realizar llamadas de marcación rápida

Puede configurar una tecla de línea para llevar a cabo una marcación rápida tanto con un ID de perfil de voz (VID) como sin él. Cuando se configuran ambos, el VID tiene una prioridad mayor. Se enruta la llamada a esa línea.

Si se configura una tecla de línea sin un VID, puede configurar una tecla de marcación rápida para utilizar la línea que tiene el foco.

Procedimiento

- Paso 1** Configure una tecla de marcación rápida sin utilizar un VID.
- Paso 2** Enfocar la línea que prefiera.
- Paso 3** Presione la tecla de marcación rápida para realizar una llamada.

Se realiza la llamada desde la línea que tiene el foco.

Si el número existente de llamadas de la línea que tiene el foco es igual al valor establecido en el campo **Apariciones de llamadas por línea** de la página web del teléfono, la llamada de marcación rápida se realiza desde la siguiente línea disponible.

Uso de la línea que tiene el foco para comprobar las llamadas de marcación rápida

Si se configura una tecla de línea sin un VID, puede llevar a cabo una comprobación para confirmar si la llamada se realiza desde la línea que tiene el foco.

Procedimiento

- Paso 1** Configure una tecla de marcación rápida sin utilizar un VID.
- Paso 2** Enfocar la línea que prefiera.
- Paso 3** Presione la tecla de marcación rápida para realizar una llamada.

Se realiza la llamada desde la línea que tiene el foco.

Marcado de un número internacional

Para marcar números internacionales, añada un prefijo con el signo más (+).

Procedimiento

- Paso 1** Presione y mantenga presionada la tecla **asterisco (*)** durante al menos 1 segundo. Aparecerá el signo más (+) como primer dígito del número de teléfono.
- Paso 2** Introduzca el número de teléfono.
- Paso 3** Presione **Llamar** o espere 10 segundos después de presionar la última tecla para realizar la llamada de forma automática.
-

Llamadas seguras

El teléfono cifra todas las llamadas para protegerlas. El icono de candado se muestra en la pantalla del teléfono para todas las llamadas seguras.

También puede establecer una contraseña en el teléfono para restringir el acceso no autorizado.

Respuesta de llamadas

El teléfono IP de Cisco funciona como cualquier otro teléfono. Pero hemos hecho más sencilla la forma de contestar las llamadas.

Respuesta a una llamada

Procedimiento

Pulse el botón de línea intermitente de color rojo.

Contestación de llamadas en espera

Si se encuentra en una llamada activa, para indicar que hay una llamada en espera, oír un pitido simple y el botón de línea emitirá luz intermitente roja.

Procedimiento

- Paso 1** (Opcional) Si tiene más de una llamada en espera, seleccione una llamada entrante.

Paso 2 Pulse el botón de la línea.

Declinar una llamada

Puede enviar una llamada activa o que está sonando al sistema de correo de voz o a un número de teléfono prefijado.

Procedimiento

Para declinar una llamada, lleve a cabo una de las acciones siguientes:

- Pulse **Declinar**.
 - Si tiene varias llamadas entrantes, resalte la llamada oportuna y presione **Declinar**.
-

Silenciar una llamada entrante

Puede silenciar una llamada entrante cuando esté ocupado y no quiera que le molesten. El teléfono deja de sonar, pero recibe una alerta visual y puede responder a la llamada de teléfono.

Antes de empezar

El administrador configura la tecla programable **Ignorar** en el teléfono.

Procedimiento

Silencie la llamada entrante mediante cualquiera de los métodos:

- Pulse la tecla programable **Ignorar**. Cuando pulse esta tecla programable, la tecla programable desaparecerá de la pantalla del teléfono y se volverá a restaurar durante la siguiente llamada entrante.



- Pulse el botón Volumen hacia abajo. Si pulsa este botón de nuevo, se reduce el volumen del timbre.

El volumen del timbre se restablece durante la próxima llamada entrante.

Activación o desactivación de No molestar

Use el modo No molestar (NoMlsta) para poner el teléfono en silencio e ignorar las notificaciones de llamadas entrantes en caso de que necesite evitar las distracciones. Sin embargo, siempre recibirá las llamadas de página y de emergencia, incluso si DND está activado.

Cuando se activa NoMlsta, las llamadas entrantes se desvían a otro número, como al correo de voz si lo ha configurado.

Si DND está activado, **No molestar** se muestra en la barra superior de la pantalla del teléfono.

Cuando se activa NoMlsta, todas las líneas del teléfono se ven afectadas de forma predeterminada. También puede activar DND en una línea específica desde el menú **Preferencias**.

Cuando una tecla de línea tiene la sincronización de teclas de función y DND activada, el icono DND  se muestra junto a la etiqueta de tecla de línea.

Procedimiento

-
- Paso 1** Presione **DND** para activar DND.
 - Paso 2** Pulse **Borrar DND** para desactivar DND.
-

Temas relacionados

[Página web del teléfono](#), en la página 28

[Activar la función No molestar para una línea específica](#), en la página 139

Activación y desactivación de DND con un código de estrella

Puede activar o desactivar la función No molestar marcando los códigos de estrella respectivos que se han configurado para el teléfono. El administrador introduce los códigos de estrella en los campos **DND Act Code** y **DND Deact Code** respectivamente en la página web del teléfono.

Procedimiento

-
- Paso 1** Para activar DND, marque el código de estrella proporcionado por su administrador.
 - Paso 2** Para desactivar DND, marque el código de estrella proporcionado por su administrador.
-

Respuesta al teléfono de un compañero de trabajo (captura de llamada)

Si comparte tareas de administración de llamadas con sus compañeros de trabajo, puede contestar una llamada que suene en el teléfono de estos. En primer lugar, el administrador debe asignarle al menos a un grupo de captura de llamadas.

Contestar una llamada de su grupo (captura)

Puede contestar una llamada que esté sonando en otro teléfono del mismo grupo de captura de llamada. Si hay varias llamadas disponibles para su captura, contestará primero la llamada que lleve sonando más tiempo.

Procedimiento

- Paso 1** (Opcional) Pulse el botón de la línea.
- Paso 2** Presione **Capturar** para transferir a su teléfono una llamada entrante de su grupo de llamadas.
-

Silenciación de las llamadas

Mientras se encuentra en una llamada, puede silenciar el audio, de forma que podrá oír a la otra persona, pero esta no podrá oírle a usted.

Cuando silencie el Teléfonos multiplataforma de Cisco IP Phone 6821, un icono de silencio parpadeará en la pantalla. Cuando silencie el Teléfonos IP multiplataforma 6841 y 6851 de Cisco, el botón **Silenciar** se iluminará en rojo.

Procedimiento



- Paso 1** Presione **Silenciar** .
- Paso 2** Vuelva a pulsar **Silencio** para desactivarla.
-

Llamadas en espera

Poner una llamada en espera

Puede poner una llamada activa en espera y reanudarla cuando esté preparado.

Procedimiento

- Paso 1** Presione **Poner en espera**  o **Poner en espera**.
- Paso 2** Para reanudar una llamada en espera, pulse **Espera**  o **Reanudar**.
-

Contestar una llamada puesta en espera demasiado tiempo

Su teléfono está configurado para proporcionar indicaciones que le permiten saber cuándo ha dejado una llamada en espera durante demasiado tiempo:

- Un botón de línea rojo intermitente
- Un indicador de mensajes intermitente en el auricular

- Una notificación visual en la pantalla del teléfono
- Una notificación mediante timbre en el teléfono si se configura un recordatorio de espera con la página web del teléfono

Procedimiento

Pulse **Espera**  o **Reanudar** para reanudar la llamada en espera.

Cambiar entre llamadas activas y en espera

Es fácil cambiar entre las llamadas activas y las llamadas en espera.

Procedimiento

Pulse el botón de línea de la llamada en espera, después pulse **Reanudar** para reanudarla y poner la otra llamada automáticamente en espera.

Aparcar llamada

Puede usar el teléfono para aparcar una llamada. Después, puede recuperar la llamada desde su teléfono u otro teléfono, como un teléfono en el escritorio de un compañero de trabajo o en una sala conferencias.

Su red supervisa una llamada aparcada para que no se olvide de ella. Si la llamada permanece aparcada demasiado tiempo, oirá una alerta. Después puede contestarla, declinar responderla o ignorarla en su teléfono original. También puede continuarla, recuperándola desde otro teléfono.

Si no contesta la llamada en un período determinado de tiempo, se enrutará al correo de voz o a otro destino, según haya establecido el administrador.

Establecimiento de una llamada en espera con Aparcar llamada

Puede aparcar una llamada activa que haya contestado en su teléfono y luego usar otro teléfono del sistema de control de llamadas para recuperarla.

También puede aparcar una llamada en su propio teléfono. En ese caso, puede que no oiga una grabación.

Solo puede aparcar una llamada en el número de aparcamiento de llamadas.

Antes de empezar

La llamada debe estar activa.

Procedimiento

- Paso 1** Presione **Aparcar**.
El teléfono reproduce un mensaje grabado que le pregunta por el número de la llamada aparcada.
- Paso 2** (Opcional) Si tiene el aparcamiento de llamadas configurado en un módulo de expansión clave, presione la tecla de línea de expansión clave.
- Paso 3** Introduzca el número y presione **Almohadilla (#)**.
- Paso 4** (Opcional) Comunique el número de aparcamiento a la persona que recupera la llamada.
-

Recuperación de una llamada en espera con Aparcar Llamada

Puede recuperar una llamada aparcada desde cualquier lugar de la red.

Antes de empezar

Necesitará el número que se usó para aparcarse la llamada.

Procedimiento

- Paso 1** Pulse **Desaparc**.
- Paso 2** (Opcional) Pulse la tecla de línea que tenga un campo indicador luminoso de ocupación con una captura de llamadas configurada para recuperar una llamada en espera.
- Paso 3** (Opcional) Si tiene el aparcamiento de llamadas configurado en un módulo de expansión clave, presione la tecla de línea de expansión clave.
- Paso 4** Introduzca el número en el que se aparcó la llamada seguido por **Almohadilla(#)**.
También puede introducir **Almohadilla(#)** para recuperar la llamada aparcada. Si recupera una llamada aparcada en su propio teléfono, es posible que no necesite introducir un número.
-

Aparcamiento y desaparcamiento de una llamada con una tecla de línea

Si el administrador ha configurado una lista de campo de indicador luminoso de ocupación (estado de línea) con la función **prk**, puede aparcarse y desaparcar llamadas activas. Consulte [Estado de la línea del compañero de trabajo, en la página 23](#) para los iconos **Inactivo** y **Llamada aparcada**.

Esta función no se aplica al teléfono Teléfono IP 7811 de Cisco.

Antes de empezar

[Activación o desactivación de la supervisión de la lista BLF, en la página 24](#)

Procedimiento

- Paso 1** Pulse la tecla de línea que supervisa al usuario para aparcarse una llamada activa.
- Paso 2** Para desaparcar una llamada, realice una de las tres acciones siguientes:

- Pulse el usuario supervisado que muestra la llamada aparcada.
- Pulse la tecla de la línea de extensión y, a continuación, el usuario supervisado que muestra la llamada aparcada.
- Utilice el botón de navegación para centrarse en la tecla de la línea de extensión y, a continuación, pulse el usuario supervisado que muestra la llamada aparcada.

Extensión y estado del aparcamiento de llamadas

El administrador puede configurar el aparcamiento de llamadas para que admita llamadas de aparcamiento con extensiones de aparcamiento de llamadas dedicadas. Estas extensiones solo se utilizan para aparcamiento de llamadas y no se utilizan para el enrutamiento de llamadas.

Figura 15: Aparcar llamada en extensiones de aparcamiento de llamadas

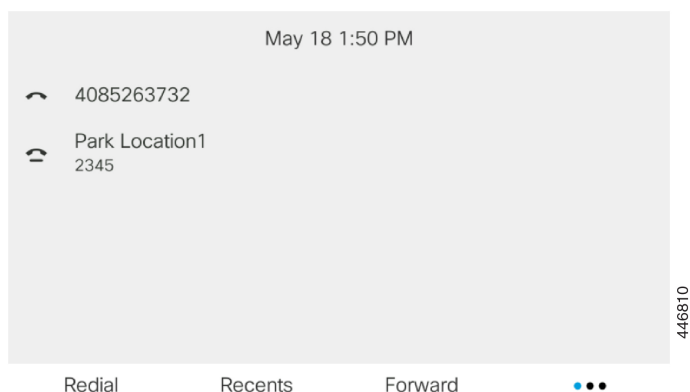

En el ejemplo anterior, el teléfono supervisa la ubicación Park Location1. El administrador ha configurado una extensión de aparcamiento de llamada, Park Location1. Si las extensiones de aparcamiento de llamadas se suscriben correctamente, las teclas de línea se asignarán para la función aparcamiento de llamada y obtendrán el estado de extensión supervisada.

En la tabla siguiente se muestra el estado de aparcamiento de llamadas y el icono correspondiente que aparece junto a la extensión de aparcamiento de llamada:

Tabla 13: Estado e iconos de aparcamiento de llamadas

Estado	Icono
Inactiva	
Aparcada	

Desviar llamadas

Puede desviar llamadas de cualquier línea del teléfono a otro número. El desvío de llamadas es específico de cada línea telefónica. Si le llega una llamada a través de una línea que no tenga el desvío activado, la llamada sonará de forma habitual.

Si se habilita una línea con la función de sincronización de teclas y el desvío de llamadas en ella, el icono de desvío de llamadas  se muestra junto a la etiqueta de tecla de línea.

Hay tres servicios de desvío de llamadas:

- Desvío de todas las llamadas: desvía todas las llamadas entrantes a un número de teléfono de destino.
- Desvío de llamada ocupado: desvía una llamada entrante a un número de teléfono de destino cuando la línea esté ocupada.
- Desvío de llamada sin respuesta: desvía una llamada entrante a un número de teléfono de destino cuando no se conteste la llamada.

Puede configurar el servicio o los servicios de desvío de llamadas mediante una tecla programable específica.

Procedimiento

Paso 1 Pulse **Desviar** o **Desviar todo**.

Si se muestra **Desviar todo**, solo podrá configurar el servicio de desvío de llamadas (sin incluir los servicios de desvío de llamadas ocupados y desvío de llamadas sin respuesta). Después de pulsar la tecla programable, se mostrará el menú para configurar solo el servicio de Desvío de todas las llamadas, vaya al [Paso 3](#).

Si desea configurar los servicios de desvío de llamadas de ocupado y desvío de llamadas sin respuesta, consulte [Desviar llamadas desde el teléfono, en la página 136](#) o [Desviar llamadas con la página web del teléfono, en la página 82](#).

Cuando el administrador active la sincronización para el desvío de llamadas, se mostrará la pantalla **Desvío de todas las llamadas** en lugar de la pantalla **Configuración de reenvío de llamadas**. En este escenario, consulte [Activar desvío de todas las llamadas con sincronización de códigos de activación de funciones, en la página 83](#).

Paso 2 Seleccione uno de los siguientes servicios de desvío de llamadas:

- **Desviar todas**
- **Desviar si ocupado**
- **Desviar sin respuesta**

Paso 3 Realice una de las acciones siguientes:

- Introduzca el número de destino al que desea desviar las llamadas entrantes desde esta línea de teléfono.
- Pulse la tecla programable **Contactos** y seleccione un contacto en los directorios de contactos.

Paso 4 Pulse **Establecer** para aplicar la configuración.

- Paso 5** Compruebe que sus llamadas se desvían mirando el icono de desvío de llamadas  junto a la línea o en la parte superior de la pantalla del teléfono.

Temas relacionados

- [Página web del teléfono](#), en la página 28
- [Desviar llamadas con la página web del teléfono](#), en la página 82
- [Activar desvío de todas las llamadas con sincronización de códigos de activación de funciones](#), en la página 83
- [Desviar llamadas desde el teléfono](#), en la página 136

Desviar llamadas con la página web del teléfono

Use la página web del teléfono para configurar el teléfono para desviar las llamadas.

También puede configurar el desvío de llamadas desde el teléfono. Para obtener más información, consulte [Desviar llamadas, en la página 81](#) o [Desviar llamadas desde el teléfono, en la página 136](#).

Antes de empezar

El administrador debe activar los servicios de desvío de llamadas. De lo contrario, la configuración de la página web del teléfono no tendrá efecto.

Procedimiento

Paso 1 En la página web del teléfono, haga clic en **User Login > Voice > User**.

Paso 2 En la sección **Call Forward**, establezca **Cfwd All**, **Cfwd Busy**, **Cfwd No Answer** o una combinación de estas opciones en **Yes** e introduzca un número de teléfono para cada servicio de desvío de llamadas que desee activar:

- **Cfwd All/Cfwd All Dest:** desvía todas las llamadas.
- **Cfwd Busy/Cfwd Busy Dest:** desvía las llamadas solo si la línea está ocupada.
- **Cfwd No Answer/Cfwd No Ans Dest:** desvía las llamadas solo si no se contesta la línea.
- **Cfwd No Answer/Cfwd No Ans Delay:** asigna un tiempo de retraso de respuesta.

Si su administrador desactiva la sincronización de claves de funciones (FKS) y la sincronización XSI para el desvío de llamadas en el teléfono, puede introducir el valor como número de segundos después del que se desviará la llamada.

Si su administrador activa la sincronización de claves de funciones (FKS) o sincronización de XSI en el teléfono, puede introducir el valor como número de timbres después del que se desviará la llamada.

La configuración del desvío de llamadas en la página web del teléfono solo tiene efecto cuando FKS y XSI están deshabilitados. Para obtener información adicional, consulte con el administrador.

Paso 3 Haga clic en **Enviar todos los cambios**.

Temas relacionados

- [Preferencias de la página web del teléfono](#), en la página 174

[Página web del teléfono](#), en la página 28

Activar desvío de todas las llamadas con sincronización de códigos de activación de funciones

Cuando se pulsa la tecla programable **Desviar** o **Desviar todo**, se muestra la pantalla **Desvío de todas las llamadas** y permite configurar el teléfono para desviar todas las llamadas.

Antes de empezar

El administrador habilita un código de activación de función que sincroniza el teléfono con un servidor para desviar todas las llamadas.



Nota La función de sincronización de códigos de activación de función solo admite el servicio de Desvío de todas las llamadas. No se admiten los servicios de desvío de llamadas si ocupado y de desvío de llamadas sin respuesta.

Cuando el administrador activa el código de activación de la función para la sincronización, la pantalla **Configuración de reenvío de llamadas** es de solo lectura.

Procedimiento

- Paso 1** Pulse **Desviar** o **Desviar todo**
- Paso 2** Realice una de las siguientes acciones:
- Introduzca el número de destino al que desea desviar las llamadas entrantes desde esta línea de teléfono.
 - Pulse **Contactos** y seleccione un contacto en los directorios de contactos.
 - Pulse **Rellam.** y seleccione una entrada de la lista **Llamadas realizadas**.
- Paso 3** Pulse **Llamar** para desviar todas las llamadas al número especificado.
- Puede borrar la configuración de desvío de llamadas pulsando **Desvío des.** o **No dsv. tod.**
- Paso 4** Compruebe que sus llamadas se desvían mirando el icono de desvío de llamadas  junto a la línea o en la parte superior de la pantalla del teléfono.

Transferencia de llamadas

Puede transferir una llamada activa a otra persona.

Si el administrador configura la compatibilidad para una sola llamada por apariencia de línea, no verá la opción para transferir la llamada activa.

Transferir una llamada a otra persona

Cuando se transfiere una llamada, puede permanecer en la llamada original hasta que el interlocutor conteste. De esta forma tiene la oportunidad de hablar en privado con la otra persona antes de retirarse de la llamada. Si no desea hablar, transfiera la llamada antes de que la otra persona conteste.

También puede cambiar de un interlocutor a otro para consultarles de forma individual antes de retirarse de la llamada.

Procedimiento

-
- Paso 1** Durante una llamada que no esté en espera, pulse **Transferir**  o **Transf.**
 - Paso 2** Introduzca el número de teléfono de la otra persona y pulse **Llamar**.
 - Paso 3** (Opcional) Espere hasta que oiga el timbre de la línea o hasta que la otra persona conteste la llamada.
 - Paso 4** Vuelva a pulsar **Transferencia**.
-

Consulta antes de completar una transferencia

Antes de transferir una llamada, puede hablar con la persona a la que va dirigida.



Si el administrador está configurado para admitir solo una llamada por apariencia de línea y solo se configura una extensión, no puede:

- realizar una nueva llamada si hay una llamada activa,
- transferir si hay una llamada activa,
- realizar una conferencia de una llamada activa.

Antes de empezar

Tiene una llamada activa que debe transferirse.

Procedimiento

-
- Paso 1** Durante una llamada que no esté en espera, pulse **Transferir**  o **Transf.**
 - Paso 2** Introduzca el número de teléfono del participante al que desea llamar y pulse **Llamar**.
 - Paso 3** Cuando la otra persona responda, podrá hablar con ellos.
 - Paso 4** (Opcional) Pulse la tecla de línea para volver a la llamada en espera.
 - Paso 5** (Opcional) Presione la tecla de línea para volver al número de teléfono del destino de la transferencia.
 - Paso 6** Pulse **Transferir**  o **Transf.** de nuevo.
-

Llamadas de conferencia y reuniones

Puede hablar con varias personas en una misma llamada. Puede marcar el número de otra persona y agregarla a la llamada. Si tiene varias líneas de teléfono, puede unir dos llamadas de dos líneas. La conferencia terminará cuando todos los participantes cuelguen.

Adición de otro participante a una llamada

Procedimiento

- Paso 1** En una llamada activa, pulse **Conferencia**  o **Conf**.
- Paso 2** Introduzca el número de teléfono del participante que desea agregar y pulse **Llamada**.
- Paso 3** Pulse **Conferencia** o **Conf**.
-

Conferencia con un código de estrella

Pulse **Conferencia**  o **Conf** solo una vez para combinar varias llamadas activas en una conferencia y hablar con varias personas en una sola llamada.

Antes de empezar

El administrador ha agregado un código de estrella a **Conferencia**  o **Conf** de la página web del teléfono.

Procedimiento

- Paso 1** Realice una llamada desde una línea y espere a que respondan.
- Paso 2** Utilice la misma línea para llamar a otro número y espere a que respondan. Puede utilizar la misma línea para llamar a otros números.
- Paso 3** Pulse **Conferencia**  o **Conf** solo una vez.

Se añaden todos los números a la llamada de conferencia y verá el código de estrella que representa la URL de puente de conferencias con una de las llamadas activas.

Eliminación de un participante como organizador en una conferencia ad hoc

Como organizador, puede quitar a un participante de la lista de participantes. Sin embargo, el organizador y los participantes pueden invitar a varios participantes a unirse a la conferencia, pero cualquiera de ellos solo puede ser retirado por la persona de la que procede la invitación. Por ejemplo, el usuario A es el organizador de la conferencia Ad Hoc, llama al usuario B y realiza conferencias con el usuario C y el usuario D. En esta situación, el usuario A podrá eliminar al usuario B, al usuario C y al usuario D. Ahora bien, si el usuario C

invita al usuario E a la llamada de conferencia, el usuario C podrá eliminar al usuario E pero el usuario A no podrá eliminar al usuario E.

Antes de empezar

Usted es el organizador de una conferencia ad hoc.

Procedimiento

- Paso 1** Durante una conferencia ad hoc, pulse **Participantes** para que se muestre el nombre de los participantes.
 - Paso 2** Seleccione cualquiera de los participantes a los que ha invitado a la llamada de conferencia y pulse **Quitar**.
 - Paso 3** Confirme el mensaje de eliminación en el teléfono.
-

Visualización de la lista de participantes como un organizador en una conferencia ad hoc

Puede mostrar la lista de participantes cuando está organizando una conferencia ad hoc.

Antes de empezar

La tecla programable **Participantes** está disponible.

Procedimiento

- Paso 1** Realice una llamada (por ejemplo, al usuario A) desde una línea y espere una respuesta.
 - Paso 2** Pulse **Conferencia** para invitar a otra persona (por ejemplo, al usuario B) a la reunión.
 - Paso 3** Cuando el usuario B conteste la llamada, vuelva a pulsar **Conferencia** para que el usuario B se incorpore a la reunión.

Puede agregar más participantes a la reunión del mismo modo.
 - Paso 4** Pulse la tecla programable **Participantes**. En la pantalla **Participantes** se mostrará el nombre de todos los participantes que se han unido a la reunión.
 - Paso 5** (Opcional) Pulse **Salir** para salir de la pantalla **Participantes**.
-

Visualización de la lista de participantes como participante

Puede mostrar la lista de participantes de una conferencia ad hoc.

Antes de empezar

La tecla programable **Participantes** está disponible.

Procedimiento

- Paso 1** Contestar la llamada de un organizador.
La tecla programable **Participantes** se muestra después de que el organizador le incluya en la reunión.
- Paso 2** Pulse la tecla programable **Participantes** para mostrar la lista de participantes.
- Paso 3** (Opcional) Pulse **Salir** para salir de la pantalla **Participantes**.
-

Paginación de un grupo de teléfonos (paginación multidifusión)

El administrador puede configurar el teléfono como parte de un grupo de paginación. En un grupo de paginación, el teléfono puede responder automáticamente a las páginas desde otros teléfonos multiplataforma en el sistema de telefonía. Cada grupo de paginación tiene un número exclusivo asociado. El administrador le proporciona los números del grupo de paginación configurados. Cuando se pagine un teléfono, oirá tres pitidos cortos. El teléfono establece audio unidireccional entre usted y el teléfono que le llamó. No es obligatorio aceptar el aviso.

Procedimiento

Marque el número del grupo de paginación.

Aplicación XML y página multidifusión

Si su teléfono forma parte de un grupo de buscaperonas con la aplicación XML activada, mostrará imágenes o mensajes cuando reciba páginas de multidifusión del servidor. Durante una difusión o radiodifusión y de unidifusión y multidifusión, los teléfonos del grupo de buscaperonas muestran el comportamiento siguiente:

- El teléfono (remitente) que inicia la página no muestra ningún mensaje de aplicación XML.
- Los teléfonos (receptor) que reciben la página muestran un mensaje de aplicación XML (página entrante) en la pantalla cuando se inicia la página, si el administrador configura el servicio.
- Si la aplicación XML se cierra debido al tiempo de espera (establecido por el administrador) o por el administrador, el receptor mostrará la página entrante. Sin embargo, si no hay tiempo de espera configurado, la aplicación XML se cierra cuando finaliza la llamada de buscaperonas.

El administrador puede invocar el servicio XML desde página multidifusión.

Ver detalles de la aplicación XML

Puede ver la lista de objetos XML de Cisco compatibles con su teléfono.

Antes de empezar

- Su administrador ha configurado las aplicaciones XML.

Procedimiento

Paso 1 Pulse **Aplicaciones** .

Paso 2 Presione **Configuración**.

Paso 3 En la pantalla **Información y configuración**, seleccione **Aplicaciones XML**. Aparecerá la lista de objetos de Cisco XML compatibles, como **CiscoIPPhoneMenu**, **CiscoIPPhoneDirectory**.

Nota El menú **Aplicaciones XML** no está disponible en el teléfono cuando el administrador lo desactiva.

Varias líneas

Si comparte números de teléfono con otros usuarios, puede tener varias líneas en el teléfono. Si tiene varias líneas, tendrá a su disposición más funciones de llamadas.

Contestar la llamada más antigua en primer lugar

Puede responder a la llamada de mayor antigüedad que esté disponible en todas las líneas de teléfono, incluidas las llamadas de reversión en espera y reversión de aparcamiento que se encuentran en estado de alerta. No obstante, siempre presentan mayor prioridad las llamadas entrantes que las de reversión en espera y reversión aparcadas.

Si trabaja con varias líneas, pulsará habitualmente el botón de línea para la llamada entrante que desea contestar. Si quiere contestar la llamada más antigua independientemente de la línea, presione **Contestar**.

Visualización de todas las llamadas del teléfono

Puede ver una lista de todas las llamadas activas en todas las líneas de teléfono ordenadas en orden cronológico, de la más antigua a la más nueva.

La lista de todas las llamadas resulta útil si tiene varias líneas o si comparte líneas con otros usuarios. En la lista se muestran todas las llamadas juntas.

Líneas compartidas en el teléfono de escritorio multiplataforma

Puede compartir un único número de teléfono con uno o más compañeros de trabajo. Por ejemplo, si es auxiliar administrativo, probablemente será responsable de filtrar las llamadas para la persona con la que trabaja.

Cuando comparta un número de teléfono, podrá usar esa línea de teléfono como lo haría con otra línea, pero debe ser consciente de estas características especiales sobre las líneas compartidas:

- El número de teléfono compartido puede configurarse para que aparezca en un máximo de 35 dispositivos.

- El número de teléfono compartido aparece en todos los teléfonos que comparten el número.
- Si su compañero de trabajo contesta la llamada, el botón de línea compartida y el botón de sesión aparecerán de color rojo fijo en el teléfono.
- Si pone una llamada en espera, el botón de línea se ilumina en rojo fijo y el botón de sesión se ilumina en rojo intermitente. El botón de línea de su compañero se ilumina en rojo fijo y el botón de sesión se ilumina en rojo intermitente.

Conectarse a una llamada de una línea compartida

Usted o su compañero de trabajo pueden unirse a una llamada en la línea compartida. El administrador debe habilitar la función en el teléfono.

Si un usuario con quien comparte una línea tiene la privacidad activada, no podrá ver la configuración de línea ni agregarse a su llamada.

Procedimiento

Paso 1 Pulse el botón de línea de la línea compartida.

Paso 2 Introduzca *33 en el teléfono.

Nota Si se configura de esta forma, oirá un tono que le permitirá saber que el sistema reconoce el código de acceso.

Paso 3 Introduzca el número de teléfono de la persona cuya llamada desea interrumpir.



Nota Cuando está conectado, forma parte de la llamada actual.

Grabación de una llamada

Si se encuentra en una llamada activa, puede grabarla. Cuando grabe la llamada, podría oír un tono de notificación.

Durante una grabación, verá distintos iconos en cada estado de grabación diferente. Consulte los iconos en la pantalla de llamadas y también en la tecla de línea en la que está grabando la llamada.

Tabla 14: Iconos de grabación

Icono	Significado
	Grabación en curso
	Grabación pausada

Antes de empezar

El administrador le permite grabar una llamada.

Procedimiento

- Paso 1** Presione **Grabar** durante una llamada activa.
- Paso 2** (Opcional) Mientras la grabación está en curso, puede pulsar **Pausar grabación** o **Pausar** para pausar la grabación.
- Paso 3** (Opcional) Pulse **Reanudar grabación** o **Reanudar** para reanudar la grabación.
- Paso 4** (Opcional) Pulse **Detener grabación** o **Detener** para detener la grabación.
- Paso 5** Pulse **FinLlam.** para finalizar la llamada.
-

Funciones del centro de llamadas

El administrador configura el teléfono como teléfono de centro de llamadas.

El administrador puede activar su teléfono con las funciones de distribución automática de llamadas (ACD). El teléfono funciona como teléfono de agente de centro de llamadas y puede utilizarse para el seguimiento de una llamada de cliente para derivar cualquier llamada de cliente a un supervisor en caso de emergencia, clasificar los números de contacto mediante códigos de disposición y ver los detalles de llamada de cliente.

El teléfono puede tener un estado de ACD como:

- Iniciar sesión
- Cerrar sesión
- Disponible
- No disponible
- Cierre

El estado de ACD inicial lo controla el administrador de dos formas:

- El último estado local se puede restaurar como estado de ACD cuando se inicia el teléfono. El estado cambia a "Registrado" de "No registrado" o "Error de registro" o la dirección IP de destino de registro se cambia debido a la conmutación por error, se cambia la respuesta de DNS o el retroceso.
- El estado inicial del ACD se puede obtener del servidor.

Iniciar sesión como agente de centro de llamadas

Cuando esté listo para iniciar el trabajo como agente de centro de llamadas, deberá iniciar sesión en el teléfono y establecer su estado.

El administrador puede configurar el teléfono para que, al iniciar sesión en el teléfono, su estado se ajuste en Disponible automáticamente. En este caso, no es necesario definir el estado de forma manual.

Procedimiento

Paso 1 Pulse **IngresoAgt** o **InAgt**.

Paso 2 Compruebe su estado como agente de centro de llamadas.

Si el estado es Disponible, el icono ✓ aparece junto al número de teléfono. De lo contrario, siga con los pasos siguientes para definir el estado de forma manual.

Paso 3 Presione **Est. agente**.

Paso 4 Señale el estado **Disponible**.

Paso 5 Pulse **Seleccionar**.

Cerrar sesión como agente de centro de llamadas

Cuando esté listo para finalizar el trabajo como agente de centro de llamadas, cambie su estado y cierre su sesión en el teléfono. Después de cerrar la sesión, no recibirá más llamadas de centro de llamadas.

Si se encuentra en una llamada y sabe que realizará el cierre en cuanto finalice la llamada, puede cambiar su estado a **Cierre**.

Procedimiento

Pulse **Cerrar agen.** o **CerAgt**.

Cambiar su estado como agente de centro de llamadas

A veces, necesitará hacer una pausa breve. Para ello, cambie su estado de modo que las llamadas no suenen en el teléfono.

Procedimiento

Paso 1 Presione **Est. agente**.

Paso 2 Señale el estado **No disponible**.

El cuadro de texto del menú **No disponible** permite agregar el motivo de la no disponibilidad.

Si lo necesita, el administrador puede ocultar el cuadro de texto en el teléfono desde la interfaz web del teléfono.

Paso 3 Pulse **Seleccionar**.

Paso 4 Presione **Est. agente**.

Paso 5 Señale el estado **Disponible**.

Paso 6 Pulse **Seleccionar**.

Paso 7 Señale el estado **Cierre**.

Paso 8 Pulse **Seleccionar**.

Aceptar una llamada de centro de llamadas

Cuando inicia sesión en el teléfono como agente de centro de llamadas y su teléfono se establece como disponible, el teléfono estará listo para aceptar llamadas de centro de llamadas. Antes de responder una llamada, aparecerá información sobre la llamada.

Procedimiento

- Paso 1** Cuando recibe una llamada, verá la página de información de la llamada, pulse **Atrás** para salir y, a continuación, pulse **Responder** para aceptarla.
- Paso 2** Presione **Info. de llamada** para ver los detalles de la llamada.
- Paso 3** Al final de la llamada, presione **FinLlam.**
-

Poner en espera una llamada de agente

Si se encuentra en una llamada de centro de llamadas, puede poner al autor de la llamada en espera y volver a la llamada. Si la llamada está en espera durante mucho tiempo, oírás un tono de aviso y una imagen de llamada en la pantalla del teléfono.

Procedimiento

- Paso 1** Presione **Espera**.
- Paso 2** Cuando esté listo para volver, seleccione la llamada en espera y presione **Continuar**.
-

Establecer un código de disposición mientras se encuentra en una llamada de centro de llamadas

Puede asignar un código de disposición a una llamada de cliente activa o tras establecer el estado a Cierre tras una llamada. Los códigos de disposición son las etiquetas rápidas que se aplican a los registros de llamadas para describir una llamada. Es un método sencillo de etiquetar llamadas y llevar un seguimiento del historial de contacto del cliente, de modo que no se pierdan detalles sobre la llamada.

Antes de empezar

El administrador le permite agregar un código de disposición a su teléfono.

Procedimiento

- Paso 1** Pulse **Código disp.**
Paso 2 Pulse **Aceptar.**
-

Realizar el seguimiento de una llamada

Se puede realizar el seguimiento de una llamada activa y de la última llamada entrante en cualquier estado de agente.

Antes de empezar

El administrador le permite realizar el seguimiento de una llamada.

Procedimiento

Desde una llamada activa o después de una llamada, presione **Seguimiento**.

Derivar una llamada a un supervisor

Cuando necesite derivar una llamada a un supervisor, puede agregarlo a una llamada de conferencia con usted y el autor de la llamada.

Antes de empezar

El administrador activa la derivación de emergencia en el teléfono.

Procedimiento

- Paso 1** En una llamada activa, presione **Emergencia**.
Paso 2 En la ventana **Derivación de emergencia**, haga clic en **Aceptar**.

Puede introducir el número de derivación de emergencia preferido o dejarlo vacío si no tiene preferencia de supervisor. No verá ningún número de derivación de emergencia.

Llamadas de ejecutivos



Nota Las llamadas del ejecutivo solo están disponibles para teléfonos IP multiplataforma 6871 de Cisco.

Si el administrador le ha configurado como usuario ejecutivo con un grupo de asistentes, usted y sus asistentes pueden compartir los controles de sus llamadas tal y como se describe a continuación:

- Cuando el filtrado de llamadas está activado, las llamadas entrantes pasan a los asistentes de acuerdo con el criterio configurado por el administrador en BroadWorks.

También recibe las llamadas entrantes que van a los asistentes si el administrador ha habilitado el filtrado de llamadas para usted.

Cuando un asistente responde una llamada, ya no verá la llamada en su extensión.

- Usted recibe llamadas que sus asistentes le transfieren. Si no responde a una llamada transferida, la llamada vuelve a los asistentes.
- Puede unirse a una llamada que está en curso con un asistente.
- Puede transferir una llamada en curso de un asistente a usted mismo.

Unirse a una llamada en curso como ejecutivo

Marque el código de activación del servicio proporcionado por el administrador o siga el procedimiento que se describe a continuación para unirse a una llamada en curso.

Antes de empezar

Uno de los asistentes participa en una llamada en su nombre.

Procedimiento

Pulse la tecla programable **Puente integrado** en el teléfono.

Transferencia de una llamada en curso a uno mismo como ejecutivo

Marque el código de activación del servicio proporcionado por el administrador o siga el procedimiento que se describe a continuación para transferirse una llamada en curso a usted mismo.

Antes de empezar

Uno de los asistentes participa en una llamada en su nombre.

Procedimiento

Pulse **Recuperar llamada** en el teléfono.

Solución de problemas de llamadas de ejecutivos

No se puede conectar o transferir una llamada

Solo puede transferir una llamada o unirse a ella, si hay una llamada en curso para usted.

Llamadas de Ejecutivo-Asistente



Nota Las llamadas del asistente del ejecutivo solo están disponibles para teléfonos IP multiplataforma 6871 de Cisco.

Si el administrador le ha añadido al grupo de asistentes de un ejecutivo y ha optado por entrar en el grupo, compartirá el control de las llamadas de los ejecutivos con el ejecutivo y otros asistentes del grupo, tal y como se describe a continuación:

- Puede iniciar llamadas en nombre del ejecutivo.
- Cuando el filtrado de llamadas está activado, recibirá las llamadas entrantes de los ejecutivos de acuerdo con el criterio configurado por el administrador. Cuando un ejecutivo u otro asistente responde una llamada, ya no verá la llamada en su extensión.
- Tras iniciar o responder una llamada, puede transferir la llamada al ejecutivo. Si el ejecutivo no responder a una llamada transferida, la llamada se le puede devolver a usted.
- Puede unirse a una llamada que está en curso con un ejecutivo.
- Puede transferir una llamada en curso de un ejecutivo a usted mismo.

Inicio de una llamada en nombre de un ejecutivo como asistente

Marque el código de activación del servicio proporcionado por el administrador o siga el procedimiento que se describe a continuación para iniciar una llamada en nombre de un ejecutivo.



Antes de empezar

Usted está en el grupo de asistente de un ejecutivo.

Procedimiento

Paso 1 Realice una de las siguientes acciones:

- Si el administrador ha programado la función **Asistente** en una tecla de línea, pulse la tecla de línea.
- Si no tiene la función **Asistente** en una tecla de línea:

1. Pulse **Aplicaciones** .
2. Seleccione **Asistente** .

- Paso 2** Si el administrador ha configurado su extensión para que se conecte al servidor XSI BroadWorks, se muestra la pantalla **Asistente**. En la pantalla, seleccione **Lista de ejecutivos**.
- Si el administrador solo activa la función de sincronización de teclas de función (FKS) en su extensión, la pantalla mostrará directamente la lista de ejecutivos.
- La pantalla muestra una lista de todos los ejecutivos asociados con todas las extensiones de asistente en el teléfono. También muestra el estado de participación o no participación del asistente de cada ejecutivo.
- Paso 3** Seleccione el ejecutivo en cuyo nombre desea iniciar una llamada.
- Si hay varias extensiones de asistente en el teléfono, la extensión con la que se asocia el ejecutivo seleccionado aparece en la parte superior.
- Paso 4** Pulse **Llamada de proxy**.
- Paso 5** Introduzca el número al que desea llamar.
- Paso 6** Pulse **Llamar**.
- Paso 7** (Opcional) Si el administrador ha configurado la extensión para que se conecte al servidor XSI BroadWorks, podría recibir una llamada entrante de un proxy SIP. En ese caso, pulse **Contestar** para iniciar la llamada al destino.
- También puede pulsar **Declinar** para declinar la llamada o pulsar **Ignorar** para silenciar la llamada.

Transferencia de una llamada en curso a un ejecutivo como asistente



Nota Solo puede transferir una llamada en curso a un ejecutivo si es la única llamada en curso para el ejecutivo. Si los asistentes están participando en otras llamadas para el ejecutivo, no puede transferir una llamada.

Marque el código de activación del servicio proporcionado por el administrador o siga el procedimiento que se describe a continuación para transferirse una llamada en curso a un ejecutivo.

Antes de empezar

Usted participa en una llamada en nombre de un ejecutivo.

Procedimiento

Pulse la tecla programable **Inserción de llamada** para transferir la llamada.

También puede transferir la llamada con el método siguiente:

- a) Pulse la tecla programable **Espera**.
- b) Pulse la tecla programable **Inserción de llamada**.

Unirse a o transferir una llamada en curso a uno mismo como asistente de ejecutivo

Antes de empezar

Hay una llamada en curso con un ejecutivo.

Procedimiento

-
- Paso 1** Marque el código de activación del servicio proporcionado por el administrador para iniciar llamada en nombre de los ejecutivos y siga las indicaciones de voz.
- Paso 2** Cuando se le solicita que introduzca el número de destino, marque el código de activación del servicio adecuado que le ha proporcionado el administrador, para unirse a una llamada o transferirla usted mismo.
-

Solución de problemas de llamadas de ejecutivo-asistente

No se puede conectar o transferir una llamada

Solo puede transferir una llamada de un ejecutivo o unirse a ella, si hay una llamada en curso para el ejecutivo.

No se pueden iniciar varias llamadas en nombre de ejecutivos

El número de llamadas que puede iniciar en paralelo en nombre de ejecutivos está limitado por el administrador.



CAPÍTULO 3

Contactos

- [Búsqueda de un contacto en la pantalla de todos los directorios, en la página 99](#)
- [Directorio corporativo, en la página 101](#)
- [Contactos de mensajería instantánea y presencia, en la página 116](#)
- [Directorio Libreta de direcciones , en la página 118](#)
- [Búsqueda inversa de nombres para llamadas entrantes y salientes, en la página 121](#)

Búsqueda de un contacto en la pantalla de todos los directorios

Todos los directorios es la página de inicio de sus contactos. Normalmente, recupera automáticamente los contactos de la libreta personal de direcciones y el teléfono vinculado mediante Bluetooth.

Si el contacto de destino no se encuentra en los directorios mostrados, puede realizar una búsqueda manual en la pantalla. El ámbito de búsqueda cubre los siguientes directorios (si está habilitado):

- Libreta personal de direcciones
- Directorio BroadSoft, incluidos los siguientes subdirectorios:
 - Empresarial
 - Grupo
 - Personal
 - Común de empresa
 - Común de grupo
- directorio LDAP

La operación de búsqueda manual intenta recuperar los contactos de los directorios en el orden siguiente:

- Libreta personal de direcciones
- Directorio de BroadSoft
- directorio LDAP



Nota El administrador controla los directorios a los que puede acceder. Si el contacto se encuentra en un directorio desactivado, la entrada no se mostrará en los resultados de la búsqueda.

En los resultados de la búsqueda, puede ver los detalles del contacto, llamar al contacto o editar el número antes de realizar la llamada. Si el administrador habilita el directorio personal en el teléfono, también puede agregar el contacto a su directorio personal.

Antes de empezar

El administrador debe activar la búsqueda de todos los directorios. De lo contrario, no se mostrará la pantalla **Todos los directorios**.

Procedimiento

Paso 1 Realice una de las siguientes acciones:

- 6821: pulse **Aplicaciones**  y seleccione **Directorios**.
- Otros teléfonos de la serie 6800: pulse **Contactos** .

Paso 2 Seleccione el contacto que ya se muestra en la pantalla mediante el grupo de navegación.

Si no encuentra el contacto en la pantalla, continúe con el paso siguiente.

Paso 3 Introduzca el nombre del contacto que desea buscar.

El teléfono busca nombres o apellidos que incluyan la cadena de búsqueda en cualquier lugar del nombre.

Si busca contactos sin palabras clave, el teléfono recuperará todos los contactos.

Paso 4 Pulse **Buscar**.

Los resultados de búsqueda muestran coincidencias de nombre completas o parciales.

De forma predeterminada, se muestran hasta 50 registros de los contactos en el teléfono. El administrador puede configurar el número máximo de contactos.

Paso 5 (Opcional) Para ver los detalles de un contacto, resalte el contacto en los resultados de búsqueda y pulse **Detalles**.

Paso 6 (Opcional) Para agregar un contacto al directorio de destino en el teléfono, siga estos pasos:

- a) Mientras consulta los detalles del contacto, pulse **Opción**.
- b) Seleccione **Agregar contacto**.

La etiqueta del menú muestra el directorio de destino al que desea agregar el contacto:

- Si aparece el menú **Añadir entrada de dirección personal**, agregue el contacto a la libreta personal de direcciones personal.
- Si aparece el menú **Añadir contacto personal de BroadSoft**, agregue el contacto al directorio personal de BroadSoft.

El administrador puede cambiar el directorio de destino.

Si no ve la opción **Agregar contacto**, póngase en contacto con el administrador.

c) Introduzca los detalles del contacto y pulse **Guardar**.

Paso 7 Para llamar un contacto, siga los pasos descritos a continuación:

- a) Resalte un contacto en los resultados de búsqueda.
- b) Pulse **Detalles**.
- c) Resalte el número de trabajo que desee marcar.
- d) Presione **Llamada**.

Paso 8 (Opcional) Para cambiar el número marcado y, a continuación, realizar una llamada a un contacto, siga estos pasos:

- a) Resalte un contacto en los resultados de búsqueda.
- b) Pulse **Detalles**.
- c) Resalte el número de trabajo que desee cambiar.
- d) Pulse **Editar llamada**.
- e) Edite el número según sea necesario.
- f) Presione **Llamada**.

Temas relacionados

[Búsqueda del contacto la libreta de direcciones personal](#), en la página 119

[Búsqueda de un contacto en el directorio BroadSoft](#), en la página 105

[Búsqueda de un contacto en el directorio LDAP](#), en la página 112

Directorio corporativo

Puede buscar el número de un compañero de trabajo desde su teléfono para que sea más fácil llamarle. El administrador es el responsable de la configuración y el mantenimiento del directorio.

El teléfono admite tres tipos de directorios corporativos: LDAP (protocolo ligero de acceso a directorios), Broadsoft y Cisco XML.

Directorio de Webex

El directorio de Webex le ayuda a buscar contactos de Webex. El administrador es el encargado de configurar el directorio de Webex en el teléfono. Puede buscar y ver los contactos de Webex, lo que facilita su llamada. Puede editar el nombre de visualización del contacto de Webex. Si el administrador configura los contactos de Webex en una tecla de línea o como una tecla programable, verá el nombre del directorio en la tecla de línea o como tecla programable en la pantalla principal del teléfono, lo que facilitará el acceso a la pantalla de búsqueda en el directorio directamente.

Buscar un contacto en el directorio de Webex

Puede buscar contactos en el directorio de Webex por correo electrónico o nombre.

Antes de empezar

El administrador activa el directorio de Webex.

Procedimiento

Paso 1 Realice una de las siguientes acciones:

- 6821: pulse **Aplicaciones**  y seleccione **Directorios**.
- Otros teléfonos de la serie 6800: pulse **Contactos** .

Paso 2 En la pantalla **Directorio**, seleccione el directorio de Webex.

De forma predeterminada, el nombre del directorio es **Directorio de Webex**.

Paso 3 En la pantalla **Búsqueda en el directorio de Webex**, introduzca el criterio de búsqueda, que es un nombre o un correo electrónico.

Paso 4 Haga clic en **Buscar**.

Nota También puede buscar un contacto de Webex en la pantalla de búsqueda **Todos directorios** introduciendo un nombre o un correo electrónico. Para obtener más información, consulte [Buscar un contacto de Webex en todos los directorios, en la página 103](#).

- En algún momento, la operación de búsqueda recupera los contactos con el mismo nombre, número de teléfono de trabajo y número de móvil. En estos casos, el directorio de Webex muestra solo un contacto y considera los contactos restantes como duplicados.

Por ejemplo:

- Si una búsqueda recupera a A (Nombre: "abc", Teléfono del trabajo: "123456") y a B (Nombre: "abc", El teléfono del trabajo es "123456"): el directorio solo muestra A.
- Si una búsqueda recupera A (Nombre: "abc", Teléfono de trabajo: "123456", y Teléfono móvil: "8888"), B (Nombre: "abc", Teléfono de trabajo: "123456", y Teléfono móvil: "8888"): el directorio solo muestra A.
- Si la búsqueda recupera A (Nombre: "abc", Teléfono del trabajo: "123456", y Teléfono móvil: "8888"), B (Nombre: "abc", Teléfono del trabajo: "123456", y Teléfono móvil: "2222"): el directorio muestra tanto A como B.

Paso 5 (Opcional) Seleccione un contacto de la lista de búsqueda y pulse **Detalles**. Verá los detalles, como el nombre, el número de teléfono del trabajo, el número de teléfono móvil, el correo electrónico y el departamento.

Paso 6 (Opcional) Seleccione un contacto y realice una llamada.

- Si un contacto tiene tanto el número de teléfono de trabajo como el número de teléfono móvil, el directorio muestra el número de teléfono de trabajo como el número de la llamada. El número de teléfono de trabajo tiene mayor prioridad que el número de teléfono móvil. En la pantalla detalles, si selecciona el nombre o el número de teléfono del trabajo y realiza una llamada, el teléfono marca el número de teléfono del trabajo. Sin embargo, si selecciona el número de teléfono móvil y realiza una llamada, el teléfono marca el número de teléfono móvil.
- Si un contacto solo tiene un número de móvil, el directorio muestra el número de teléfono móvil como el número de la llamada.
- Si un contacto no tiene número de teléfono del trabajo y número de teléfono móvil, el directorio muestra solo el nombre sin un número de llamada. No es posible realizar una llamada desde este contacto.

- Paso 7** (Opcional) Seleccione un contacto y pulse **EditarNúmero** para acceder a la pantalla **Nueva llamada**. En esta pantalla, puede modificar el número de contacto para trabajar con el número de teléfono de su teléfono de trabajo o móvil y, a continuación, realizar una nueva llamada. Si el contacto no tiene un número de llamada, **EditarNúmero** no funcionará.



Nota Mientras el teléfono busca el contacto, puede pulsar **Cancelar** y cancelar la operación de búsqueda antes de que el teléfono recupere el resultado final.

La búsqueda en directorios de Webex tiene las siguientes condiciones y escenarios de error:

- Debe introducir un mínimo de tres caracteres en el cuadro **Nombre/correo elect**. Si introduce menos de tres caracteres, aparecerá el mensaje `Entrada no válida. Introduzca al menos 3 caracteres`.
- Cuando se introducen los criterios de búsqueda correctos pero el teléfono no devuelve ningún valor, aparece el mensaje `No se encontraron coincidencias`
- Si el administrador configura el valor máximo de visualización superior a 100, el resultado de la consulta solo muestra los centenares de contactos de una búsqueda en el directorio Webex o en el directorio Todos. Cuando el resultado de la búsqueda ha superado el valor del registro de visualización permitido, aparece el mensaje `Hay demasiados resultados para la consulta. Limite la búsqueda`.
- Durante la búsqueda, si hay un problema en la red o se produjo un error en la respuesta del servidor de nombres de dominio (DNS) y aparece el mensaje `Fallo de acceso al directorio`. Compruebe la configuración y los ajustes de red. debe ponerse en contacto con el administrador.

Buscar un contacto de Webex en todos los directorios

Puede buscar en Webex contactos desde la pantalla **Todos directorios**.



Nota Incluso si el administrador configura el valor máximo de visualización superior a 100, el resultado de la consulta solo muestra los centenares de contactos de una búsqueda en el directorio Todos. Cuando el resultado de la búsqueda ha superado el valor del registro de visualización permitido, aparece el mensaje `Hay demasiados resultados para la consulta. Limite la búsqueda`.

Antes de empezar

- El administrador activa el directorio de Webex.
- El administrador activa la búsqueda en todos los directorios.

Procedimiento

- Paso 1** Realice una de las siguientes acciones:

- 6821: pulse **Aplicaciones**  y seleccione **Directorios**.
- Otros teléfonos de la serie 6800: pulse **Contactos** .

Paso 2 En la pantalla **Directorio**, seleccione **Todos directorios**.

Paso 3 En la pantalla **Buscar todos los directorios**, introduzca el criterio de búsqueda para el contacto de Webex. Puede introducir un nombre o una dirección de correo electrónico.

La búsqueda en el directorio admite un carácter como entrada de búsqueda y solo puede introducir el nombre del contacto. Sin embargo, para buscar Webex contactos, debe introducir un mínimo de tres caracteres y puede realizar una búsqueda introduciendo el nombre o un correo electrónico. Por lo tanto, si introduce menos de tres caracteres en esta búsqueda, el teléfono no recuperará contactos de Webex.

Paso 4 Haga clic en **Buscar**.

En algún momento, la operación de búsqueda recupera los contactos con el mismo nombre y número de teléfono de trabajo. En estos casos, la lista **Todos directorios** solo muestra un contacto con la prioridad más alta e ignoran los contactos restantes como duplicados. La operación de búsqueda intenta recuperar los contactos de los directorios en el siguiente orden y la libreta de direcciones personal tiene la mayor prioridad.

- Libreta de direcciones personal (LPD)
- Directorio de Webex
- Directorio de BroadSoft
- directorio LDAP
- Bluetooth

Paso 5 (Opcional) Seleccione un contacto de la lista de búsqueda y pulse **Detalles**. Verá los detalles, como el nombre, el número de teléfono del trabajo, el número de teléfono móvil, el correo electrónico y el departamento en la pantalla **Detalles del resultado de la búsqueda**.

En la pantalla **Detalles del resultado de la búsqueda**, puede agregar el contacto de Webex a la libreta de direcciones personal. Para agregar, seleccione el nombre, seleccione **Opción > Agregar contacto > Seleccionar** y guarde los detalles en la pantalla **Añadir entrada dirección personal**. Puede acceder a la pantalla **Libreta de direcciones personal** y buscar el contacto de Webex agregado, el resultado muestra que el contacto se agrega a la LPD. Si busca el contacto agregado en el directorio de BroadSoft, la búsqueda recupera el contacto de Webex agregado.

Es recomendable elegir entre **Webex** o **Servidor XSI** para buscar contactos, ya que no se pueden buscar contactos de Webex y de el servidor XSI al mismo tiempo.



Editar el nombre del directorio de Webex

Puede modificar el nombre de visualización del directorio de Webex.

Antes de empezar

El administrador debe configurar la compatibilidad con los contactos de Webex.

Procedimiento

- Paso 1** Realice una de las siguientes acciones:
- 6821: pulse **Aplicaciones**  y seleccione **Directorios**.
 - Otros teléfonos de la serie 6800: pulse **Contactos** .
- Paso 2** Resalte el **directorio de Webex**.
- Paso 3** Haga clic en **Opción**.
- Paso 4** Seleccione **Editar configuración**.
- Paso 5** En la pantalla **Configuración del directorio de Webex**, edite el nombre en el cuadro **Nombre del directorio**. El nombre que introduzca se mostrará como nombre de directorio de Webex en la lista **Directorio**.
- Paso 6** Haga clic en **Guardar**.
-

Directorio de Broadsoft



Es posible buscar y ver los contactos personales, de grupo o empresariales en el directorio Broadsoft, por lo que resulta más fácil efectuar una llamada. El administrador es el encargado de configurar el directorio de Broadsoft en el teléfono. Esta función de aplicación usa la interfaz de servicios extendidos (XSI) de Broadsoft.

Búsqueda de un contacto en el directorio BroadSoft

Antes de empezar

- El administrador habilita los servicios XSI de BroadSoft.
 - El administrador habilita los directorios de BroadSoft y configura los directorios correctamente.
 - El administrador habilita el modo de exploración para los directorios.
- Cuando este modo esté activado, se iniciará automáticamente una operación de precarga para recuperar todos los contactos del directorio.

Procedimiento

- Paso 1** Realice una de las siguientes acciones:
- 6821: pulse **Aplicaciones**  y seleccione **Directorios**.
 - Otros teléfonos de la serie 6800: pulse **Contactos** .
- Paso 2** Pulse **Categoría**, si se muestra en el teléfono. De lo contrario, omita el paso.
- Paso 3** Seleccione un directorio de BroadSoft. Los nombres predeterminados son los siguientes:
- Empresarial
 - Grupo
 - Personal

- Común de empresa
- Común de grupo

Nota Cuando el administrador desactiva el modo individual de directorio, el teléfono solo muestra el **Directorio de BroadSoft**.

Después de introducir el directorio, espere hasta que se complete la operación de precarga. Puede pulsar **Cancelar** para detener la operación de carga previa.

Paso 4 Pulse **Opciones** y, a continuación, seleccione **Editar**.

Si el administrador desactiva el modo de exploración de directorios, en su lugar puede encontrar la tecla programable **Buscar** que aparece en el teléfono.

Paso 5 Seleccione un criterio de búsqueda.

- En el directorio empresarial o de grupo de BroadSoft es posible buscar contactos por apellidos, nombre, ID de usuario, número, extensión, número de teléfono, departamento o dirección de correo electrónico.
- En el directorio común de empresa, común de grupo o personal, busque un contacto por nombre o número.

Paso 6 Introduzca su criterio de búsqueda y pulse **Buscar**.

Edición del tipo de contacto en el directorio BroadSoft

Antes de empezar

El administrador desactiva el modo individual de directorio para el servicio XSI de BroadSoft.

Procedimiento

Paso 1 Realice una de las siguientes acciones:

- 6821: pulse **Aplicaciones**  y seleccione **Directorios**.
- Otros teléfonos de la serie 6800: pulse **Contactos** .

Paso 2 Pulse **Categoría**, si se muestra en el teléfono. De lo contrario, omita el paso.

Paso 3 Resalte el **Directorio BroadSoft**.

Paso 4 Presione **Opción**.

Paso 5 Seleccione **Editar configuración**.

Paso 6 Seleccione el campo **Tipo**.

Puede seleccionar Empresa, Grupo, Personal, Común de empresa o Común de grupo como tipo de contacto de directorio de BroadSoft.

Paso 7 Presione **Guardar** para aplicar el cambio.

Gestionar los contactos en el directorio personal de BroadSoft

Puede agregar, editar o eliminar contactos en el directorio personal de BroadSoft.

Antes de empezar

- El teléfono se conecta al servicio XSI de BroadSoft.
- El administrador es quien activa el directorio personal Broadsoft en el teléfono.
- El administrador establece el directorio personal de BroadSoft como directorio de destino para almacenar nuevos contactos.
- El administrador habilita el modo de exploración para los directorios.

Cuando este modo esté activado, se iniciará automáticamente una operación de precarga para recuperar todos los contactos del directorio.

Procedimiento

Paso 1 Realice una de las siguientes acciones:

- 6821: pulse **Aplicaciones**  y seleccione **Directorios**.
- Otros teléfonos de la serie 6800: pulse **Contactos** .

Paso 2 Pulse **Categoría**, si se muestra en el teléfono. De lo contrario, omita el paso.

Paso 3 Para agregar un contacto en el directorio personal de BroadSoft, haga lo siguiente:

a) Seleccione el directorio personal de BroadSoft. El nombre predeterminado es **Personal**.

Nota Si su administrador desactiva el modo individual del directorio, el teléfono muestra el elemento de menú **Directorio de Broadsoft** en su lugar, selecciónelo.

b) Espere a que se complete la operación de precarga o pulse **Cancelar** para detener la operación de carga previa.

Si el administrador desactiva el modo de exploración de directorios, se muestra el menú **Buscar directorio personal**. Introduzca su criterio de búsqueda y pulse **Buscar**.

c) Pulse **Opciones** y, a continuación, seleccione **Agregar**.

d) Introduzca los detalles del contacto.

e) Pulse **Guardar**.

Paso 4 Para agregar un contacto desde otros directorios (si está activado) al directorio personal de BroadSoft:

a) Seleccione todos los directorios, el directorio de BroadSoft, el directorio LDAP o la libreta de direcciones personal.

b) Busque un contacto que desee agregar.

c) Resalte el contacto.

d) Pulse **Opción** y, a continuación, seleccione **Agregar contacto**.

e) Introduzca los detalles del contacto.

f) Pulse **Guardar**.

Paso 5 Para editar un contacto en el directorio personal de BroadSoft, haga lo siguiente:

- a) Seleccione el directorio personal de BroadSoft. El nombre predeterminado es **Personal**.

Nota Si su administrador desactiva el modo individual del directorio, el teléfono muestra el elemento de menú **Directorio de Broadsoft** en su lugar, selecciónelo.

- b) Espere a que se complete la operación de precarga o pulse **Cancelar** para detener la operación de carga previa.

Si el administrador desactiva el modo de exploración de directorios, se muestra el menú **Buscar directorio personal**. Introduzca su criterio de búsqueda y pulse **Buscar**.

- c) Resalte el contacto que desee editar.

- d) Presione **Opciones** y, a continuación, seleccione **Editar**.

También puede pulsar el botón **Seleccionar** del grupo de navegación para editar el contacto.

- e) Edite los detalles del contacto.

- f) Pulse **Guardar**.

Paso 6 Para eliminar un contacto del directorio personal de BroadSoft, haga lo siguiente:

- a) Seleccione el directorio personal de BroadSoft. El nombre predeterminado es **Personal**.

Nota Si su administrador desactiva el modo individual del directorio, el teléfono muestra el elemento de menú **Directorio de Broadsoft** en su lugar, selecciónelo.

- b) Espere a que se complete la operación de precarga o pulse **Cancelar** para detener la operación de carga previa.

Si el administrador desactiva el modo de exploración de directorios, se muestra el menú **Buscar directorio personal**. Introduzca su criterio de búsqueda y pulse **Buscar**.

- c) Resalte el contacto que desee eliminar.

- d) Pulse **Opción** y, a continuación, seleccione **Eliminar**.

Edición del nombre de directorio BroadSoft

Cuando el administrador desactiva el modo individual de directorio, el teléfono solo muestra el **Directorio de BroadSoft**.



Cuando el administrador activa el modo individual de directorio, el teléfono muestra todos los directorios habilitados con nombres predeterminados o personalizados. Los nombres predeterminados son los siguientes:

- Empresarial
- Grupo
- Personal
- Común de empresa
- Común de grupo



Nota En la pantalla **Directorios** solo se puede mostrar el directorio que ha habilitado el administrador.

Procedimiento

- Paso 1** Realice una de las siguientes acciones:
- 6821: pulse **Aplicaciones**  y seleccione **Directorios**.
 - Otros teléfonos de la serie 6800: pulse **Contactos** .
- Paso 2** Pulse **Categoría**, si se muestra en el teléfono. De lo contrario, omita el paso.
- Paso 3** Realice una de las siguientes acciones:
- Resalte el **Directorio BroadSoft**.
 - Resalte uno de los directorios configurados.
- Paso 4** Presione **Opción**.
- Paso 5** Seleccione **Editar configuración**.
- Paso 6** Edite el campo **Nombre de directorio**.
- Paso 7** Presione **Guardar** para aplicar el cambio.
-

Edición del nombre del servidor del directorio BroadSoft

Cuando el administrador desactiva el modo individual de directorio, el teléfono solo muestra el **Directorio de BroadSoft**.



Cuando el administrador activa el modo individual de directorio, el teléfono muestra todos los directorios habilitados con nombres predeterminados o personalizados. Los nombres predeterminados son los siguientes:

- Empresarial
- Grupo
- Personal
- Común de empresa
- Común de grupo



Nota En la pantalla **Directorios** solo se puede mostrar el directorio que ha habilitado el administrador.

Procedimiento

- Paso 1** Realice una de las siguientes acciones:
- 6821: pulse **Aplicaciones**  y seleccione **Directorios**.
 - Otros teléfonos de la serie 6800: pulse **Contactos** .
- Paso 2** Pulse **Categoría**, si se muestra en el teléfono. De lo contrario, omita el paso.

- Paso 3** Realice una de las siguientes acciones:
- Resalte el **Directorio BroadSoft**.
 - Resalte uno de los directorios configurados.
- Paso 4** Presione **Opción**.
- Paso 5** Seleccione **Editar configuración**.
- Paso 6** Edite el campo **Servidor del host**.
- Paso 7** Presione **Guardar** para aplicar el cambio.

Editar credenciales del directorio de BroadSoft

Cuando el administrador desactiva el modo individual de directorio, el teléfono solo muestra el **Directorio de BroadSoft**.



Cuando el administrador activa el modo individual de directorio, el teléfono muestra todos los directorios habilitados con nombres predeterminados o personalizados. Los nombres predeterminados son los siguientes:

- Empresarial
- Grupo
- Personal
- Común de empresa
- Común de grupo



Nota En la pantalla **Directorios** solo se puede mostrar el directorio que ha habilitado el administrador.

Procedimiento

- Paso 1** Realice una de las siguientes acciones:
- 6821: pulse **Aplicaciones**  y seleccione **Directorios**.
 - Otros teléfonos de la serie 6800: pulse **Contactos** .
- Paso 2** Pulse **Categoría**, si se muestra en el teléfono. De lo contrario, omita el paso.
- Paso 3** Realice una de las siguientes acciones:
- Resalte el **Directorio BroadSoft**.
 - Resalte uno de los directorios configurados.
- Paso 4** Presione **Opción**.
- Paso 5** Seleccione **Editar configuración**.
- Paso 6** (Opcional) Establezca el **Tipo de autenticación** en **Credenciales de inicio de sesión** o **Credenciales SIP**.

- Paso 7** Introduzca las credenciales del usuario según el tipo de autenticación.
- Credenciales de inicio de sesión: edite los campos **ID de usuario** y **Contraseña**.
 - Credenciales SIP: edite los campos **ID de autenticación SIP** y **Contraseña SIP**.
- Paso 8** Presione **Guardar** para aplicar el cambio.
-

Directorio LDAP

El teléfono IP de Cisco admite el protocolo ligero de acceso a directorios (LDAP) versión 3. Es posible buscar un nombre, un número de teléfono o ambos elementos en un directorio LDAP especificado. Se admiten los directorios basados en LDAP, como Microsoft Active Directory 2003 y las bases de datos basadas en OpenLDAP.

Para acceder al directorio LDAP en el teléfono, introduzca sus credenciales de usuario al menos una vez. El administrador puede configurar sus credenciales de usuario en la página web de administración del teléfono. Cuando acceda correctamente al directorio LDAP el teléfono guardará las credenciales del usuario. La próxima vez, puede omitir el procedimiento de inicio de sesión del usuario. El teléfono puede guardar las credenciales de usuario de los usuarios del host o invitados. Estos usuarios normalmente inician sesión en el teléfono a través del asiento flexible o de la función Extension Mobility.

Editar las credenciales del directorio LDAP



Cuando acceda al directorio LDAP en el teléfono, es posible que se le solicite que introduzca sus credenciales de usuario. Puede editar las credenciales de antemano para omitir el procedimiento de inicio de sesión. También puede cambiar la cuenta LDAP editando las credenciales del usuario.

El teléfono guarda las credenciales de diferentes tipos de usuarios. Por ejemplo, los usuarios que inician sesión en el teléfono con los asientos flexibles o la función Extension Mobility. Después de cambiar un usuario en el teléfono, el teléfono conserva las credenciales del usuario. Por lo tanto, aún puede acceder al directorio LDAP sin necesidad de iniciar sesión.

Antes de empezar

El administrador activa el directorio LDAP.

Procedimiento

- Paso 1** Realice una de las siguientes acciones:
- 6821: pulse **Aplicaciones**  y seleccione **Directorios**.
 - Otros teléfonos de la serie 6800: pulse **Contactos** .
- Paso 2** (Opcional) Pulse **Categoría**.
- Si el administrador desactiva el modo de exploración de directorio, la tecla programable no se mostrará en el teléfono.
- Paso 3** Resalte el directorio LDAP.
- De forma predeterminada, el nombre del directorio es «Directorio Corporativo (LDAP)».

Paso 4 Pulse **Opción** y, a continuación, seleccione **Editar configuración**.

Paso 5 Introduzca las credenciales de usuario.

Los campos que se muestran son diferentes según el método de autenticación que haya seleccionado el administrador:

- Si el método de autenticación es «Simple», el teléfono solicita las credenciales de **Cliente DN** y **Contraseña**.
- Si el método de autenticación es «DIGEST-MD5», el teléfono solicita las credenciales de **Nombre de usuario** y **Contraseña**.

Paso 6 Pulse **Guardar** para guardar las credenciales.

Búsqueda de un contacto en el directorio LDAP

Antes de empezar

El administrador activa el directorio LDAP.

Procedimiento

Paso 1 Realice una de las siguientes acciones:

- 6821: pulse **Aplicaciones**  y seleccione **Directorios**.
- Otros teléfonos de la serie 6800: pulse **Contactos** .

Paso 2 Pulse **Categoría**, si se muestra en el teléfono. De lo contrario, omita el paso.

Paso 3 Seleccione el directorio LDAP.

De forma predeterminada, el nombre del directorio es «Directorio Corporativo (LDAP)».

Paso 4 (Opcional) Si se le solicita, inicie sesión con sus credenciales de usuario.

El teléfono le solicitará una de las siguientes credenciales para acceder al directorio LDAP:

- **Cliente DN** y **Contraseña**
- **Nombre de usuario** y **Contraseña**

Si desea obtener más información, póngase en contacto con el administrador.

Si la memoria caché local del teléfono contiene las credenciales del usuario, omita automáticamente el procedimiento de inicio de sesión del usuario.

Al introducir el directorio, es posible que el teléfono se inicie para recuperar todos los contactos del directorio.

Paso 5 (Opcional) Pulse **Cancelar** para detener la carga automática.

Paso 6 Pulse **Opción** y, a continuación, seleccione uno de los siguientes métodos:

- **Búsqueda sencilla:** puede buscar por apellidos y nombre de un contacto.
- **Búsqueda avanzada:** puede buscar por apellidos, nombre y número de teléfono de un contacto.

Paso 7 Introduzca su criterio de búsqueda y, a continuación, pulse **Buscar**.

Temas relacionados

[Llamar a un contacto en el directorio LDAP](#), en la página 113

[Editar un número de contacto en el directorio LDAP](#), en la página 113

Llamar a un contacto en el directorio LDAP

Antes de empezar

El administrador activa el directorio LDAP.

Procedimiento

- Paso 1** Busque un contacto en el directorio LDAP, consulte [Búsqueda de un contacto en el directorio LDAP, en la página 112](#).
- Una vez finalizada la búsqueda, los contactos coincidentes se muestran en forma de entradas en la lista de resultados de la búsqueda.
- Paso 2** En la pantalla **Resultados (LDAP) dir. emp.**, utilice el anillo exterior del grupo de navegación para resaltar una entrada.
- Normalmente, el teléfono muestra una entrada junto con un número de contacto. Sin embargo, si una entrada no tiene ningún número de contacto, el campo de número de contacto está vacío.
- Paso 3** Presione **Llamada**.
- Nota** El teléfono selecciona el primer número de contacto disponible de la entrada que se va a marcar. Si una entrada contiene varios números de contacto y desea llamar a los demás números de contacto, continúe con los pasos siguientes. De lo contrario, omita los pasos restantes.
- Paso 4** Pulse **Detalles** para ver más información sobre la entrada resaltada.
- Paso 5** En la pantalla **Entrada direcc. (LDAP) dir. emp.**, utilice el anillo exterior del grupo de navegación para desplazarse por los detalles.
- Puede ver que ciertos atributos se muestran varias veces en los detalles de entrada y que cada atributo contiene un número de contacto.
- Paso 6** Resalte un número de contacto que esté disponible para marcar y pulse **Llamar**.
- La tecla programable **Llamar** solo se muestra para los números de contacto disponibles para marcar.
-

Editar un número de contacto en el directorio LDAP

Antes de realizar una llamada, puede editar el número de contacto en función de un número existente que haya seleccionado.

Antes de empezar

El administrador activa el directorio LDAP.

Procedimiento

- Paso 1** Busque un contacto en el directorio LDAP, consulte [Búsqueda de un contacto en el directorio LDAP](#), en la [página 112](#).
- Una vez finalizada la búsqueda, los contactos coincidentes se muestran en forma de entradas en la lista de resultados de la búsqueda.
- Paso 2** En la pantalla **Resultados (LDAP) dir. emp.**, utilice el anillo exterior del grupo de navegación para resaltar una entrada.
- Normalmente, el teléfono muestra una entrada junto con un número de contacto. Sin embargo, si una entrada no tiene ningún número de contacto, el campo de número de contacto está vacío. En este caso, no podrá editar el número de contacto de la entrada.
- Paso 3** Pulse **Editar llamada**.
- Nota** Si una entrada contiene varios números de contacto (separados por comas) y desea editar uno de los números de contacto, lleve a cabo el [Paso 4](#) a [Paso 6](#). De lo contrario, omita los pasos.
- Paso 4** Pulse **Detalles** para ver más información sobre la entrada resaltada.
- Paso 5** En la pantalla **Entrada direcc. (LDAP) dir. emp.**, utilice el anillo exterior del grupo de navegación para desplazarse por los detalles.
- Puede ver que ciertos atributos se muestran varias veces en los detalles de entrada y que cada atributo contiene un número de contacto.
- Paso 6** Resalte un número de contacto y pulse **Editar llamada**.
- La tecla programable **Editar llamada** solo se muestra para los números de contacto disponibles para editar.
- Paso 7** Edite el número según sea necesario.
- Paso 8** Presione **Llamada**.
-

Directorio XML



El teléfono puede recuperar los contactos del XML servicio de directorio o aplicación después de que el administrador haya configurado el directorio XML en el teléfono. De esta forma, podrá ver y llamar a los contactos del directorio XML. Normalmente, el teléfono puede mostrar hasta 200 contactos (o entradas) en el directorio XML.

Llamar a un contacto en el directorio XML

Antes de empezar

El administrador ha configurado el directorio XML.

Procedimiento

- Paso 1** Realice una de las siguientes acciones:
- 6821: pulse **Aplicaciones**  y seleccione **Directorios**.
 - Otros teléfonos de la serie 6800: pulse **Contactos** .
- Paso 2** Pulse **Categoría**, si se muestra en el teléfono. De lo contrario, omita el paso.
- Paso 3** Seleccione el directorio XML.
- De forma predeterminada, el nombre del directorio es «Directorio Corporativo (XML)».
- Paso 4** En la pantalla **Directorios**, utilice el anillo exterior del grupo de navegación para resaltar una entrada. El teléfono muestra una entrada junto con uno o varios números de contacto.
- Paso 5** Presione **Llamada**.
- Nota** En el caso de las entradas que contienen varios números de contacto, el teléfono selecciona siempre el primer número de contacto que se va a marcar. Si desea llamar a los demás números de contacto de la entrada, continúe con los pasos siguientes. De lo contrario, omita los pasos restantes.
- Paso 6** Pulse el botón **Seleccionar** del grupo de navegación para ver los detalles de la entrada resaltada.
- Paso 7** En la pantalla **Entrada de dirección de directorio corporativo (XML)**, utilice el anillo exterior del grupo de navegación para desplazarse por los detalles.
- Una entrada puede contener hasta 5 números de contacto.
- Paso 8** Resalte un número de contacto y pulse **Llamar**.
-



Editar un número de contacto en el directorio XML

Antes de realizar una llamada, puede editar el número de contacto en función de un número existente que haya seleccionado.

Antes de empezar

El administrador ha configurado el directorio XML.

Procedimiento

- Paso 1** Realice una de las siguientes acciones:
- 6821: pulse **Aplicaciones**  y seleccione **Directorios**.
 - Otros teléfonos de la serie 6800: pulse **Contactos** .
- Paso 2** Pulse **Categoría**, si se muestra en el teléfono. De lo contrario, omita el paso.
- Paso 3** Seleccione el directorio XML.

De forma predeterminada, el nombre del directorio es «Directorio Corporativo (XML)».

Paso 4 En la pantalla **Directorios**, utilice el anillo exterior del grupo de navegación para resaltar una entrada. El teléfono muestra una entrada junto con uno o varios números de contacto.

Paso 5 Realice una de las siguientes acciones:

- Si la entrada contiene solo un número de contacto:

1. Pulse **Editar llamada**.
2. Edite el número según sea necesario.
3. Presione **Llamada**.

- Si la entrada contiene varios números de contacto (separados por comas) y desea editar uno de ellos:

1. Pulse el botón **Seleccionar** del grupo de navegación para ver los detalles de la entrada resaltada.
2. En la pantalla **Entrada de dirección de directorio corporativo (XML)**, utilice el anillo exterior del grupo de navegación para resaltar un número de contacto.

Una entrada puede contener hasta 5 números de contacto.

3. Pulse **Editar llamada**.
4. Edite el número según sea necesario.
5. Presione **Llamada**.

Contactos de mensajería instantánea y presencia

Los contactos de mensajería instantánea y presencia (IM&P) muestran su información de presencia. Puede ver si la persona está disponible, ocupada o no disponible, o si no desea que se le moleste.

Utilice UC-One Communicator para administrar las listas de contactos. El teléfono obtiene la lista de contactos desde el servidor de UC-One Communicator.

Cuando utiliza el teléfono, el teléfono envía información de estado a UC-One Communicator.

Presencia

Su empresa puede utilizar el servicio «UC-One Communicator» e integrarlo en el teléfono. Puede utilizar este servicio para mostrar el estado de sus contactos.

En el teléfono, su estado se muestra en la línea de estado del teléfono. Verá una de las siguientes opciones:

- Disponible
- Fuera
- No molestar

- Fuera de línea

Para obtener más información sobre el servicio «UC-One Communicator», consulte la documentación de Broadsoft.



Realización de una llamada a un contacto de IM y presencia

Al llamar a alguien de sus contactos de IM&P, su estado de presencia se muestra en el historial de llamadas.

Antes de empezar

El administrador activa el directorio IM&P en el teléfono.

Procedimiento

- Paso 1** Realice una de las siguientes acciones:
- 6821: pulse **Aplicaciones**  y seleccione **Directorios**.
 - Otros teléfonos de la serie 6800: pulse **Contactos** .
- Paso 2** Pulse **Categoría**, si se muestra en el teléfono. De lo contrario, omita el paso.
- Paso 3** Seleccione **Contactos de IM&P**.
- Paso 4** Seleccione un directorio.
- Paso 5** Seleccione una entrada.
- La entrada muestra el estado del contacto.
- Paso 6** (Opcional) Pulse **Detalles** para ver los detalles del contacto y pulse **Atrás** para volver a la lista de contactos.
- Paso 7** Presione **Llamada**.
-



Cambio del estado de presencia

Debido a que el teléfono siempre está disponible, deberá definir su presencia manualmente en el teléfono.

Antes de empezar

El administrador activa el directorio IM&P en el teléfono.

Procedimiento

- Paso 1** Realice una de las siguientes acciones:
- 6821: pulse **Aplicaciones**  y seleccione **Directorios**.
 - Otros teléfonos de la serie 6800: pulse **Contactos** .
- Paso 2** Pulse **Categoría**, si se muestra en el teléfono. De lo contrario, omita el paso.

- Paso 3** Seleccione **Contactos de IM&P**.
- Paso 4** Resalte un directorio. Por ejemplo, **Favorito**, **No grupo**, **Todos los contactos**, etc.
- Paso 5** Presione **Presencia**.
- Paso 6** Seleccione su presencia en la lista.
- Disponible: puede responder a la llamada.
 - Ausente: se encuentra lejos del teléfono durante un breve período de tiempo.
 - No molestar: no desea responder a la llamada.
 - No conectado: no puede recibir llamadas. Normalmente, utilizará esta presencia cuando se aleje del teléfono durante largos períodos de tiempo.

Directorio Libreta de direcciones



Adición de un nuevo contacto a la libreta de direcciones personal

Antes de empezar

El administrador debe activar la libreta de direcciones personales en el teléfono. De lo contrario, el menú **Libreta de direcciones personal** no se mostrará.

El administrador ha establecido la libreta de direcciones personal como el directorio de destino en el que se almacenan los nuevos contactos.

Procedimiento

- Paso 1** Realice una de las siguientes acciones:
- 6821: pulse **Aplicaciones**  y seleccione **Directorios**.
 - Otros teléfonos de la serie 6800: pulse **Contactos** .
- Paso 2** Pulse **Categoría**, si se muestra en el teléfono. De lo contrario, omita el paso.
- Paso 3** Para agregar un contacto a la libreta de direcciones personal.
- a) Seleccione **Libreta de direcciones personal**.
 - b) Pulse **Agregar**.
 - c) Introduzca un nombre y al menos un número de teléfono.
 - d) (Opcional) Seleccione un tono de llamada personalizado para el contacto.
 - e) Pulse **Guardar** para añadir el contacto.
- Paso 4** Para agregar un contacto a la libreta de direcciones personal.
- a) Seleccione todos los directorios, el directorio de BroadSoft o el directorio LDAP.
 - b) Busque un contacto que desee agregar.
 - c) Resalte el contacto.
 - d) Pulse **Opción** y, a continuación, seleccione **Agregar contacto**.
 - e) Introduzca un nombre y al menos un número de teléfono.

- f) (Opcional) Seleccione un tono de llamada personalizado para el contacto.
- g) Pulse **Guardar** para añadir el contacto.

Temas relacionados

- [Búsqueda de un contacto en la pantalla de todos los directorios](#), en la página 99
- [Búsqueda de un contacto en el directorio BroadSoft](#), en la página 105
- [Búsqueda de un contacto en el directorio LDAP](#), en la página 112

Adición de un contacto nuevo a la libreta de direcciones personal con la página web del teléfono

Antes de empezar

El administrador debe activar la libreta de direcciones personales en el teléfono. De lo contrario, el menú **Libreta de direcciones personal** no se mostrará.

Procedimiento



-
- Paso 1** En la página web del teléfono, seleccione **User Login > Personal Directory**.
 - Paso 2** Haga clic en **Add to Personal Directory**.
 - Paso 3** Agregue el nombre y el número o números relacionados. El número contiene el número de trabajo, el número móvil y el número de casa.
 - Paso 4** Haga clic en **Enviar todos los cambios**.
-

Búsqueda del contacto la libreta de direcciones personal

Antes de empezar

El administrador debe activar la función directorio personal en el teléfono. De lo contrario, el menú **Libreta de direcciones personal** no se mostrará.

Procedimiento

-
- Paso 1** Realice una de las siguientes acciones:
 - 6821: pulse **Aplicaciones**  y seleccione **Directorios**.
 - Otros teléfonos de la serie 6800: pulse **Contactos** .
 - Paso 2** Pulse **Categoría**, si aparece. De lo contrario, omita el paso.
 - Paso 3** Seleccione **Libreta de direcciones personal**.
 - Paso 4** Seleccione **Opción > Buscar**.
 - Paso 5** Introduzca la entrada de la dirección que desee buscar. Los contactos coincidentes se mostrarán en el teléfono.



Solo puede buscar por nombre (no distingue mayúsculas y minúsculas). La búsqueda por número no es compatible.

Llamada de un contacto de la libreta de direcciones personal

Antes de empezar

El administrador debe activar la función de directorio personal en el teléfono. De lo contrario, el menú **Libreta de direcciones personal** no se mostrará.

Procedimiento

- Paso 1** Realice una de las siguientes acciones:
- 6821: pulse **Aplicaciones**  y seleccione **Directorios**.
 - Otros teléfonos de la serie 6800: pulse **Contactos** .
- Paso 2** Pulse **Categoría**, si aparece. De lo contrario, omita el paso.
- Paso 3** Seleccione **Libreta pers. de direcciones** y busque una entrada.
- Paso 4** Resalte la entrada de la libreta de direcciones personal que desee marcar.
- Paso 5** Presione **Llamada**.
-

Temas relacionados



[Búsqueda del contacto la libreta de direcciones personal](#), en la página 119

Edición de un contacto de la libreta de direcciones personal

Antes de empezar

El administrador debe activar la función de directorio personal en el teléfono. De lo contrario, el menú **Libreta de direcciones personal** no se mostrará.

Procedimiento

- Paso 1** Realice una de las siguientes acciones:
- 6821: pulse **Aplicaciones**  y seleccione **Directorios**.
 - Otros teléfonos de la serie 6800: pulse **Contactos** .
- Paso 2** Pulse **Categoría**, si se muestra en el teléfono. De lo contrario, omita el paso.
- Paso 3** Seleccione **Libreta pers. de direcciones** y busque una entrada.
- Paso 4** Seleccione la entrada que desee cambiar.
- Paso 5** Presione **Opciones** y, a continuación, seleccione **Editar**.

Paso 6 Modifique la información de la entrada.

Paso 7 Pulse **Guardar**.

Temas relacionados

[Búsqueda del contacto la libreta de direcciones personal](#), en la página 119

Eliminación de un contacto de la libreta de direcciones personal

Antes de empezar

El administrador debe activar la función de directorio personal en el teléfono. De lo contrario, el menú **Libreta de direcciones personal** no se mostrará.

Procedimiento

Paso 1 Realice una de las siguientes acciones:

- 6821: pulse **Aplicaciones**  y seleccione **Directorios**.
- Otros teléfonos de la serie 6800: pulse **Contactos** .

Paso 2 Pulse **Categoría**, si aparece. De lo contrario, omita el paso.

Paso 3 Seleccione **Libreta de direcciones personal**.

Paso 4 Busque el contacto que desea quitar.

Paso 5 Resalte la entrada de la dirección del contacto y pulse **Opción** > **Eliminar** para eliminar la entrada.

Temas relacionados

[Búsqueda del contacto la libreta de direcciones personal](#), en la página 119

Búsqueda inversa de nombres para llamadas entrantes y salientes

La búsqueda inversa de nombres busca el nombre de un número de una llamada, entrante, saliente, de conferencia o transferida. La búsqueda inversa de nombres se utiliza cuando el teléfono no encuentra un nombre utilizando el directorio del proveedor de servicios, el historial de llamadas o los contactos. La búsqueda inversa de nombres necesita un directorio DAP o una configuración de directorio XML válidos.

La búsqueda inversa de nombres realiza la búsqueda en directorios externos al teléfono. Cuando una búsqueda se realiza correctamente, el nombre se coloca en la sesión de llamada y en el historial de llamadas. Para llamadas telefónicas múltiples y simultáneas, la búsqueda inversa de nombres busca un nombre que coincida con el primer número de llamada. Cuando la segunda llamada se conecta o se pone en espera, la búsqueda inversa de nombres busca un nombre que coincida con la segunda llamada.

La búsqueda inversa de nombres está activada de forma predeterminada.

La búsqueda inversa de nombres busca en los directorios en el siguiente orden:

1. Contactos del teléfono
2. Historial de llamadas
3. Directorio LDAP
4. Directorio XML



CAPÍTULO 4

Llamadas recientes

- [Lista de llamadas recientes, en la página 123](#)
- [Visualización de las llamadas recientes, en la página 123](#)
- [Ver la duración de los registros de llamadas de Webex, en la página 125](#)
- [Indicación de spam para las llamadas de Webex, en la página 126](#)
- [Ver registros de llamadas del servidor , en la página 127](#)
- [Devolución de una llamada reciente, en la página 127](#)
- [Borrado de la lista de llamadas recientes, en la página 128](#)
- [Creación de un contacto desde un registro Recientes, en la página 128](#)
- [Eliminación de un registro de llamada, en la página 129](#)
- [Eliminación de todos los registros de llamadas, en la página 130](#)

Lista de llamadas recientes

Utilice la lista Recientes para ver las 180 llamadas individuales más recientes y grupos de llamadas.

Si la lista Recientes alcanza el tamaño máximo, la siguiente entrada nueva sobrescribe la más antigua de la lista.

Cuando se implementa la compatibilidad con STIR/SHAKEN en el servidor, el teléfono muestra un icono adicional junto al identificador de llamadas en función del resultado de la verificación STIR/SHAKEN de la persona que llama. En función del resultado de la verificación, el teléfono muestra tres tipos de iconos. Para obtener más información sobre los iconos, consulte [Visualización de las llamadas recientes, en la página 123](#).

Visualización de las llamadas recientes

Puede comprobar quien le ha llamado recientemente.



Nota Cada línea tiene un indicador de llamadas perdidas. Puede ver el número de llamadas perdidas por línea en la pantalla del teléfono. La señal de llamadas perdidas máxima es de 99. Cuando vea la lista Todas las llamadas o Llamadas perdidas en la pantalla del teléfono para una línea en concreto, se borra la señal de llamadas perdidas para la línea seleccionada.

El indicador de llamada perdida y el número real de llamadas perdidas pueden ser diferentes debido a un límite de visualización de 180 llamadas en la lista de recientes. Este límite incluye llamadas salientes, perdidas y entrantes. Además, puede haber llamadas perdidas antiguas que se hayan agregado al recuento de la señal de llamadas perdidas. Se pueden sobrescribir en la lista Recientes.

Procedimiento

Paso 1 Pulse **Aplicaciones** .

Paso 2 Realice una de las siguientes acciones:

- Teléfonos de escritorio: seleccione la línea que desea ver y pulse **Aplicaciones** .
- Teléfonos para conferencias: pulse **Configuración**.

Paso 3 Seleccione **Recientes** para acceder a la pantalla **Recientes**.

También puede pulsar la tecla programable **Recientes** en la pantalla de inicio del teléfono. Solo verá esta tecla programable cuando el administrador la configure en la interfaz web del teléfono.

Al pulsar la tecla programable **Recientes**, pasa directamente a la pantalla **Todas las llamadas** de forma automática.

Paso 4 En la pantalla **Recientes**, seleccione la visualización de todas las llamadas recientes o ver un determinado tipo de llamadas recientes de la siguiente lista de llamadas.

- Todas las llamadas
- Llamadas perdidas
- Llamadas recibidas
- Llamadas realizadas
- Mostrar recientes de

Para obtener información sobre cómo ver registros de llamadas usando la opción **Mostrar recientes de**, consulte [Ver registros de llamadas del servidor](#), en la página 127.

El administrador configurará las teclas programables **Opción**, **Llamar**, **Editar llamada**, **Filtrar** y **Atrás** en la pantalla para la lista de todas las llamadas, realizadas, recibidas y perdidas. Cuando se configura, se pueden ver esas teclas programables cuando se accede a cualquiera de los menús de la lista de llamadas anterior. Las teclas programables también pueden aparecer como uno de los menús **Opción** de la lista de llamadas en función de la configuración.

Su administrador habilita el soporte para registrar las llamadas de Webex. En la pantalla **Todas las llamadas**, si la llamada se representa mediante un número de teléfono, puede ver las teclas programables **Llamar** y **Editar llamada**. Si la llamada no está representada por un número de teléfono, el teléfono no muestra ambas teclas programables.

Cada menú de la lista de llamadas anterior contiene la tecla programable **Opción** con los menús siguientes.

- Filtro: permite acceder a la pantalla **Recientes** cuando se pulsa.

La disponibilidad de este menú depende de la configuración de las teclas programables del administrador en la interfaz web del teléfono.

- Editar llamada: permite editar los detalles de la entrada de llamada cuando se pulsa.

La disponibilidad de este menú depende de la configuración de las teclas programables del administrador en la interfaz web del teléfono.

- Eliminar entrada: elimina cualquier entrada seleccionada cuando se pulsa.
- Eliminar lista: elimina todas las entradas del menú seleccionado cuando se pulsa.
- Ordenar por nombre: se ordena en función de los nombres de los llamantes cuando se selecciona.
- Agregar contacto: agrega un nuevo contacto al directorio.

Cuando el administrador activa el soporte para registrar llamadas Webex y en la pantalla **Todas las llamadas**, si la llamada se representa mediante un número de teléfono, puede ver la opción **Agregar contacto**. Si la llamada no está representada por un número de teléfono, el menú de opciones no contiene la opción **Agregar contacto**.

Nota

- Se muestra un icono adicional  junto al ID del autor de la llamada en el teléfono que indica una llamada validada.

Cuando el icono aparece en color rojo, indica que hay una llamada perdida.

Cuando vaya a los detalles de la llamada de cualquier llamada, podrá ver si la llamada es una llamada perdida o contestada.

- Se muestra un icono adicional  junto al ID de la persona que llama en el teléfono que indica un llamante ilegítimo.

Cuando el icono aparece en color rojo, indica que hay una llamada perdida.

- En el teléfono se muestra un icono adicional  junto al ID de la persona que indica una llamada no verificada.

Cuando el icono aparece en color rojo, indica que hay una llamada perdida.

Ver la duración de los registros de llamadas de Webex

Puede ver la duración de las llamadas de Webex recibidas y realizadas.

Antes de empezar

- El teléfono se incorpora al servidor de Webex Cloud.
- El administrador añade el menú **Mostrar recientes de** en el teléfono.

- Cuando su administrador habilita el soporte para mostrar los registros de las llamadas de Webex, la opción **Webex** está disponible en el menú **Mostrar recientes** de.

Procedimiento

Paso 1 Pulse **Aplicaciones** .

Paso 2 Seleccione **Recientes** para acceder a la pantalla **Recientes**.

También puede pulsar la tecla programable **Recientes** en la pantalla de inicio del teléfono. Solo verá esta tecla programable cuando el administrador la configure en la interfaz web del teléfono.

Al pulsar la tecla programable **Recientes**, pasa directamente a la pantalla **Todas las llamadas** de forma automática.

Paso 3 En la pantalla **Todas las llamadas**, seleccione un registro de llamadas.

Cuando seleccione una llamada realizada o una llamada recibida, podrá ver la duración de la llamada en el campo **Duración**. En el caso de las llamadas perdidas, la información de la duración de la llamada no está disponible.

Indicación de spam para las llamadas de Webex

Si su teléfono está registrado en el servidor Webex, muestra los siguientes iconos como verificación en las sesiones de llamada, registros de llamadas locales y registros de llamadas de Webex.

- Se muestra un icono adicional  junto al ID del autor de la llamada en el teléfono que indica una llamada validada.



Nota Por lo tanto, el teléfono IP 8811 de Cisco tiene una pantalla de escala de grises no admite iconos de color.

Cuando vaya a los detalles de la llamada de cualquier llamada, podrá ver si la llamada es una llamada perdida o contestada.

- Se muestra un icono adicional  junto al ID de la persona que llama en el teléfono que indica un llamante ilegítimo.

Cuando el icono aparece en color rojo, indica que hay una llamada perdida.

- En el teléfono se muestra un icono adicional  junto al ID de la persona que indica una llamada no verificada.

Cuando el icono aparece en color rojo, indica que hay una llamada perdida.

Ver registros de llamadas del servidor

Puede ver una lista separada para los registros de llamadas del servidor de BroadWorks XSI, para los registros de llamadas locales y para los registros del servidor en la nube de Webex, dependiendo de su selección.

El teléfono realiza una búsqueda inversa de nombres en el directorio personal local cuando el usuario explora el registro de llamadas de BroadWorks en el teléfono.

Antes de empezar

El administrador añade el menú **Mostrar recientes de** en el teléfono.

Cuando su administrador habilita el soporte para mostrar los registros de las llamadas de Webex, la opción **Webex** está disponible en el menú **Mostrar recientes de**.

Procedimiento

- Paso 1** Seleccione la línea que desea ver.
- Paso 2** Pulse **Aplicaciones** .
- Paso 3** Seleccione **Recientes**.
- Paso 4** Seleccione **Mostrar recientes de** y elija una de las opciones.
- **Servidor XSI**: muestra registros de llamadas almacenados en el servidor y transferidos desde el mismo.
 - **Teléfono**: muestra registros de llamadas almacenados en el teléfono.
 - **Webex**: muestra los registros de llamadas almacenados en el servidor de nube de Webex.
- Paso 5** Haga clic en **Establecer**.
- Puede ver la lista de todas las llamadas, llamadas perdidas, llamadas y llamadas realizadas.
-

Devolución de una llamada reciente

Procedimiento

- Paso 1** Realice una de las siguientes acciones:
- Teléfonos de escritorio: presione **Aplicaciones** .
 - Teléfonos para conferencias: presione **Configuración**.
- Paso 2** Presione **Recientes**.
- Paso 3** Seleccione el registro de llamadas que desee marcar.
- Paso 4** (Opcional) Presione **Editar llamada** para editar el registro de llamadas.

Paso 5 Pulse el botón de línea necesario o pulse **Llamar** para realizar la llamada.

Borrado de la lista de llamadas recientes

Procedimiento

Paso 1 Seleccione la línea que desea ver.

Paso 2 Pulse **Aplicaciones** .

Paso 3 Realice una de las siguientes acciones:

- Teléfonos de escritorio: presione **Aplicaciones** .
- Teléfonos para conferencias: presione **Configuración**.

Paso 4 Seleccione **Recientes**.

Paso 5 Seleccione una lista que desea eliminar.

- Todas
- Llamadas perdidas
- Llamadas recibidas
- Llamadas realizadas
- Mostrar recientes de

Paso 6 Pulse **Opción** y seleccione **Eliminar todo**.

Paso 7 Pulse **Aceptar**.

Creación de un contacto desde un registro Recientes

Procedimiento

Paso 1 Seleccione la línea que desea ver.

Paso 2 Pulse **Aplicaciones** .

Paso 3 Seleccione **Recientes**.

Paso 4 Seleccione un elemento de la lista.

- Todas
- Llamadas perdidas
- Llamadas recibidas
- Llamadas realizadas
- Mostrar recientes de

Para ver las llamadas de la opción **Mostrar recientes de**, consulte [Ver registros de llamadas del servidor](#), en la página 127.

Paso 5 Resalte el registro individual que desee agregar.

Paso 6 Presione **Opción**.

Paso 7 Pulse **Agregar contacto**.

La etiqueta del menú muestra el directorio de destino al que desea agregar el contacto:

- Si aparece el menú **Añadir entrada de dirección personal**, agregue el contacto a la libreta personal de direcciones personal.
- Si aparece el menú **Añadir contacto personal de BroadSoft**, agregue el contacto al directorio personal de BroadSoft.

El administrador puede cambiar el directorio de destino.

Paso 8 Pulse **Guardar** para añadir el contacto.

En la pantalla **Añadir contacto personal de BroadSoft**, cuando los campos de detalles de contacto estén vacíos o introduzca valores no válidos en los campos, no verá la tecla programable **Guardar**.

Eliminación de un registro de llamada

Procedimiento

Paso 1 Pulse **Aplicaciones** .

Paso 2 Seleccione **Recientes**.

Paso 3 Elija ver todas las llamadas recientes o ver un determinado tipo de llamadas recientes.

- Todas
- Llamadas perdidas
- Llamadas recibidas
- Llamadas realizadas
- Mostrar recientes de

Paso 4 Resalte el registro de llamada individual o el grupo de llamadas que desee eliminar.

Paso 5 Presione **Opción**.

Paso 6 Seleccione **Eliminar entrada**.

Paso 7 Pulse **Aceptar**.

Eliminación de todos los registros de llamadas

Puede eliminar todos los registros del historial de llamadas del teléfono.

Procedimiento

- Paso 1** Pulse **Aplicaciones** .
 - Paso 2** Seleccione **Recientes**.
 - Paso 3** Seleccione **Todas las llamadas**.
 - Paso 4** Pulse **Opción** y seleccione **Eliminar todo**.
 - Paso 5** Pulse **Aceptar**.
-



CAPÍTULO 5

Correo de voz

- [Su cuenta de correo de voz personal](#) , en la página 131
- [Averigüe si tiene nuevos mensajes de correo de voz Su personal](#) , en la página 132
- [Acceder al correo de voz personal](#) , en la página 132
- [Acceder al correo de voz de audio personal](#) , en la página 132
- [Estados de mensajes de voz de cuentas de correo de voz supervisadas](#) , en la página 133

Su cuenta de correo de voz personal

Puede acceder a sus mensajes de voz personales directamente desde el teléfono. Sin embargo, el administrador debe configurar la cuenta de correo de voz y también puede configurar el teléfono para acceder al sistema de correo de voz.

El botón **Mensajes**  o la tecla programable **Mensajes** del teléfono funcionan como marcación rápida en el sistema de correo de voz.

Si no está en su escritorio, puede llamar a su sistema de buzón de voz para acceder a él. Su administrador puede darle el número de teléfono de su sistema de correo de voz.

No podemos indicarle cómo usar el sistema de correo de voz porque cada sistema de correo de voz es distinto. Para obtener información sobre los comandos de correo de voz, consulte la documentación del usuario del sistema de correo de voz o póngase en contacto con su administrador.

Configuración del correo de voz en el teléfono

Si su administrador no ha configurado el número de teléfono de correo de voz personal en el teléfono, puede configurarlo usted mismo.

Procedimiento

- Paso 1** Pulse **Aplicaciones** .
- Paso 2** Seleccione **Preferencias de usuario > Preferencias de llamada**.
- Paso 3** Introduzca el número de teléfono de correo de voz en **Correo de voz**.

Paso 4 Pulse **Guardar**.

Averigüe si tiene nuevos mensajes de correo de voz Su personal

Para descubrir si tiene nuevos mensajes de voz, observe si se producen uno de estos signos:

- La franja de luces de los auriculares se ilumina en rojo fijo.
- El número de llamadas perdidas y mensajes de correo de voz se muestra en la pantalla. Si tiene más de 99 mensajes nuevos, se muestra el signo más (+).
- Una exclamación (!) indica que hay mensajes de correo de voz urgentes.

Teléfonos IP de Cisco serie 6800, 7800 y 8800: también oírás un tono intermitente que se reproduce desde el auricular, los auriculares o el teléfono con altavoz cuando use una línea telefónica. El tono entrecortado es específico de cada línea. Solo lo oírás cuando use una línea que tenga mensajes de voz.

Teléfono IP para conferencias 7832 y 8832 de Cisco: oírás que se reproduce un tono intermitente en el teléfono con altavoz cuando use la línea telefónica. Solo lo oírás cuando la línea tenga un mensaje de voz.

Acceder al correo de voz personal

Procedimiento

Paso 1 Pulse **Mensajes**  o **Mensajes**.

Paso 2 Siga las instrucciones de voz.

Acceder al correo de voz de audio personal

Si el administrador ha configurado el teléfono para ello, podrá recuperar el correo de voz personal sin necesidad de ver una lista de mensajes. Esta opción resulta útil si prefiere tener una lista de mensajes del correo de voz pero, a veces, accede a los mensajes sin las indicaciones visuales.

Procedimiento

Paso 1 En la pantalla, presione la tecla programable **Audio**.

Paso 2 Cuando se le pida, introduzca sus credenciales del correo de voz.

Estados de mensajes de voz de cuentas de correo de voz supervisadas





Puede ver el estado de los mensajes del correo de voz de una cuenta de correo de voz de un usuario o grupo en una tecla de línea o en un botón de módulo de expansión.

El alcance de la cuenta de correo de voz supervisada:

- una cuenta de correo de voz asociada a una extensión configurada en el teléfono.
- una cuenta de correo de voz diferente de cualquier cuenta de correo de voz asociada a la extensión.

Para comprobar si el proxy SIP proporciona asistencia, póngase en contacto con el administrador.

Una cuenta de correo de voz supervisada muestra uno de estos iconos junto a la tecla de línea o el botón de módulo de expansión:

- : No hay mensajes de correo de voz para la cuenta supervisada.
- : Hay nuevos mensajes de correo de voz. El número de mensajes se muestra junto al nombre de la cuenta supervisada. Por ejemplo, (4) VM 3300 muestra que hay cuatro mensajes de correo de voz para la cuenta supervisada VM 3300.
- : Los mensajes nuevos del correo de voz contienen al menos un mensaje urgente.
- : La línea no se registró en el servidor de correo de voz.

El LED de botón de línea también cambia de color para indicar el estado de la línea supervisada. El color de LED predeterminado y el patrón para los estados son los siguientes:

- Sin mensaje: verde fijo
- Mensajes nuevos: rojo fijo
- Mensajes urgentes: rojo fijo
- Fallo de registro: ámbar fijo

Para personalizar el comportamiento de LED, póngase en contacto con el administrador.

Acceder a mensajes de cuenta de correo de voz supervisados

Antes de empezar

- El administrador debe configurar una tecla de línea en el teléfono o un botón del módulo de expansión para supervisar una cuenta de correo de voz.
- El administrador debe asignar la marcación rápida a la tecla configurada.
- Hay nuevos mensajes para la cuenta de correo de voz supervisada.

Procedimiento

- Paso 1** Pulse la tecla de línea del teléfono o el botón del módulo de expansión.
Es posible que se le solicite que introduzca el ID y el PIN de la cuenta de correo de voz supervisados.
- Paso 2** Siga las instrucciones de voz.
-



CAPÍTULO 6

Configuración

- Descripción general de la configuración del teléfono, en la página 135
- Descripción general de la configuración, en la página 135
- Menú Preferencias de usuario, en la página 136
- Ajustes de Wi-Fi, en la página 145
- Configuración de proxy HTTP, en la página 155
- Configuración de conexión VPN, en la página 158
- Configuración de ejecutivo, en la página 162
- Configuración del asistente del ejecutivo, en la página 166
- Configuración de administración del dispositivo, en la página 171
- Preferencias de la página web del teléfono, en la página 174

Descripción general de la configuración del teléfono

El administrador puede configurar el teléfono para que los menús de configuración estén disponibles en la pantalla del teléfono o en la interfaz web del teléfono. Si no puede encontrar un menú específico, póngase en contacto con el administrador.

Descripción general de la configuración

Puede personalizar el teléfono de diferentes formas:

- En los menús del teléfono, que se acceden desde el botón **Aplicaciones** . Los menús de configuración comunes son los siguientes:
 - Preferencias del usuario
 - Administración de dispositivos
- En la página web del teléfono.

Menú Preferencias de usuario

Puede personalizar ajustes del teléfono desde el menú **Preferencias de usuario**. El menú agrupa los ajustes de acuerdo con sus funciones.

Preferencias de llamada

El menú **Preferencias de usuario** > **Preferencias de llamada** permite establecer el modo en el que el teléfono controla las llamadas.

Desviar llamadas desde el teléfono

Puede configurar el teléfono para que desvíe las llamadas entrantes después de desplazarse hasta la pantalla **Configuración de reenvío de llamadas**.

Existen otros dos métodos para configurar los servicios de desvío de llamadas. Para configurar los servicios de desvío de llamadas mediante una tecla programable específica, consulte [Desviar llamadas, en la página 81](#). Para configurar los servicios de desvío de llamadas desde la página web del teléfono, consulte [Desviar llamadas con la página web del teléfono, en la página 82](#).

Antes de empezar

El administrador debe activar los servicios de desvío de llamadas.

El administrador desactiva la sincronización de códigos de activación de función para la función de desvío de llamadas. Si está activada, la pantalla **Configuración de reenvío de llamadas** cambia a solo lectura; no obstante, todavía puede cambiar la configuración para el servicio de desvío de todas las llamadas pulsando **Desviar** o **Desviar todo** en la pantalla principal. Para obtener más información, consulte [Activar desvío de todas las llamadas con sincronización de códigos de activación de funciones, en la página 83](#).

Procedimiento

-
- Paso 1** Pulse **Aplicaciones** .
- Paso 2** Seleccione **Preferencias de usuario** > **Preferencias de llamada** > **Desvío de llamadas** para acceder a la pantalla **Configuración de reenvío de llamadas**.
- Paso 3** Seleccione un servicio de desvío de llamadas.
- **Desviar todo**: determina si se desvían todas las llamadas entrantes a un número de teléfono de destino.
 - **Desviar ocupado**: determina si se debe desviar una llamada entrante a un número de teléfono de destino cuando la línea esté ocupada.
 - **Desviar sin respuesta**: determina si se debe desviar una llamada entrante a un número de teléfono de destino cuando no se conteste la llamada.
- Paso 4** Para activar el servicio de desvío de llamadas pulse el botón **Seleccionar** del grupo de navegación.
- Paso 5** Asigne un número de teléfono de destino para el servicio de desvío de llamadas.
- **(6821) DsvTodas**: especifica el número de teléfono de destino al que desee desviar todas las llamadas entrantes.

- (6841, 6851 y 6861) **Reenv. todos los núm.:** especifica el número de teléfono de destino al que desea reenviar todas las llamadas entrantes.
- (6821) **Desviar ocupado:** especifica el número de teléfono de destino al que desea desviar la llamada entrante cuando la línea está ocupada.
- (6841, 6851 y 6861) **Reenv. núm. ocupado:** especifica el número de teléfono de destino al que desea desviar la llamada entrante cuando la línea está ocupada.
- (6821) **Desviar sin respuesta:** especifica el número de teléfono de destino al que desea desviar la llamada entrante cuando no se responde a la llamada.
- (6841, 6851 y 6861) **Desv. núm. sin rspta:** especifica el número de teléfono de destino al que desea desviar la llamada entrante cuando no se responde a la llamada.
- (todos los modelos) **Desv. retraso sin resp.:** asigna un tiempo de demora de respuesta para el escenario en el que no hay respuesta.

Nota

- Si su administrador desactiva la sincronización de claves de funciones (FKS) y la sincronización XSI para el desvío de llamadas en el teléfono, puede introducir el valor como número de segundos después del que se tendrá que desviar la llamada.
- Si su administrador activa FKS o la sincronización XSI para el desvío de llamadas en el teléfono, puede introducir el valor como número de timbres después del que se tendrá que desviar la llamada.

La configuración del desvío de llamadas en el teléfono solo tiene efecto cuando FKS y XSI están deshabilitados. Para obtener información adicional, consulte con el administrador.

Paso 6 (Opcional) Asigne un número de teléfono de destino mediante la tecla programable **Contactos**.

- En la pantalla **Configuración de reenvío de llamadas**, seleccione cualquiera de la pantalla del servicio de desvío de llamadas.
- Seleccione **Reenv. todos los núm.**, **Reenv. núm. ocupado** o **Desv. núm. sin rspta** basándose en el servicio de desvío de llamadas que ha seleccionado y, a continuación, pulse la tecla programable **Contactos**.

Para 6821, los nombres de los servicios son **DsvTodas**, **Desviar ocupado** y **Desviar sin respuesta**.

- Busque un contacto. Para obtener más información, consulte [Búsqueda de un contacto en la pantalla de todos los directorios, en la página 99](#).
- Pulse **Llamar** para asignar el número de teléfono de destino.
Puede ver que el número de teléfono de destino se muestra junto al servicio de desvío de llamadas.

Paso 7 Pulse **Establecer** para aplicar la configuración.

Paso 8 Compruebe si la configuración surte efecto buscando el icono de desvío de llamadas . El icono aparece con un número de destino en la parte superior izquierda o en la parte central de la pantalla del teléfono.

Después de activar cualquiera de los servicios de desvío de llamadas, la tecla programable **Desviar** o **Desviar todo** cambia a **Desvío des.** o **No desv. todo** respectivamente. Puede pulsar la tecla programable para desactivar el servicio o los servicios de desvío de llamadas, mientras que el número de teléfono de destino se mantiene.

No desv. todo solo desactiva el servicio de desvío de todas las llamadas, **Desvío des.** desactiva todos los servicios de desvío de llamadas.

Si la configuración de desvío de llamadas en el teléfono no surte efecto, póngase en contacto con el administrador.

Configuración del correo de voz en el teléfono

Si su administrador no ha configurado el número de teléfono de correo de voz personal en el teléfono, puede configurarlo usted mismo.

Procedimiento

- Paso 1** Pulse **Aplicaciones** .
 - Paso 2** Seleccione **Preferencias de usuario > Preferencias de llamada**.
 - Paso 3** Introduzca el número de teléfono de correo de voz en **Correo de voz**.
 - Paso 4** Pulse **Guardar**.
-

Bloquear ID del autor de la llamada

Puede bloquear la identificación del autor de la llamada para impedir que el nombre y el número de teléfono se muestren en la pantalla del receptor cuando realiza una llamada. Esta función le ayuda a mantener la privacidad.

Antes de empezar

El administrador activa la función de bloqueo de CID en el teléfono.

El administrador activa la función de bloqueo de CID en el servidor de BroadWorks XSI.

Procedimiento

- Paso 1** Pulse **Aplicaciones** .
- Paso 2** Seleccione **Preferencias de usuario > Preferencias de llamada**.
- Paso 3** Seleccione **Bloquear ID del autor de la llamada**.
- Paso 4** Pulse **Seleccionar** para activar o desactivar el bloqueo del ID del autor de la llamada.

Si el administrador activa la función de bloqueo de ID del autor de la llamada en el servidor de XSI BroadWorks, el teléfono recupera el valor del servidor y usted verá el valor que el administrador establece en el servidor. A continuación, puede modificar el valor del menú **Bloquear el ID del autor de la llamada** en el teléfono.

- Paso 5** Pulse **Estab** para guardar el cambio.
-

Bloqueo de una llamada anónima

Es posible bloquear una llamada entrante que no tenga información del autor de la llamada para una línea específica o todas las líneas.

Si el administrador ha habilitado la sincronización del rechazo de llamadas anónimas entre una línea y un servicio XSI de BroadSoft, su configuración solo se aplicará a la línea específica en lugar de a todas las líneas.

Normalmente, la configuración se aplica a todas las líneas, excepto aquellas en las que la sincronización está habilitada.

Procedimiento

- Paso 1** Presione el grupo de navegación hacia arriba o hacia abajo para seleccionar una línea telefónica.
 - Paso 2** Pulse **Aplicaciones** .
 - Paso 3** Seleccione **Preferencias de usuario > Preferencias de llamada > Bloquear llamada anónima**.
 - Paso 4** Seleccione **Activar** si desea bloquear las llamadas que no muestren la información de la persona que llame, o seleccione **Desactivar** para permitir las.
 - Paso 5** Pulse **Estab** para guardar la configuración.
-

Activar la función No molestar para una línea específica

Active el modo No molestar (DND) para poner el teléfono en silencio y suspender las notificaciones de llamadas entrantes en caso de que necesite evitar las distracciones. Puede suprimir todas las notificaciones de llamadas entrantes o solo las de una persona específica que llame.

Procedimiento

- Paso 1** Seleccione una línea telefónica mediante el grupo de navegación.
 - Paso 2** Pulse **Aplicaciones** .
 - Paso 3** Seleccione **Preferencias de usuario > Preferencias de llamada > No molestar**.
 - Paso 4** Seleccione **Act.** para activar la función DND o seleccione **Desact.** para desactivarla.
 - Paso 5** Pulse **Estab** para guardar la configuración.
-

Controlar el tono de llamada de espera

Cuando esté hablando con alguien y reciba una nueva llamada, puede configurar el teléfono para ofrecer un tono de llamada de espera.

Procedimiento

- Paso 1** Pulse **Aplicaciones** .
 - Paso 2** Seleccione **Preferencias de usuario > Preferencias de llamada > Espera de llamada**.
 - Paso 3** Pulse **Act** si desea el tono de llamada de espera, o bien pulse **Desact** si no desea el tono de llamada de espera.
 - Paso 4** Seleccione **Estab** para aplicar los cambios.
-

Asegurar una llamada

Puede cifrar las llamadas para protegerlas y evitar su interceptación. Es posible configurar la función de llamada segura en todas las llamadas salientes o en una llamada específica.

Procedimiento

-
- Paso 1** Pulse **Aplicaciones** .
 - Paso 2** Seleccione **Preferencias de usuario > Preferencias de llamada > Llamada segura**.
 - Paso 3** Seleccione **Activar** para activar la función de llamada segura o seleccione **Desactivar** para desactivarla.
 - Paso 4** Pulse **Estab** para guardar la configuración.
-

Configuración de una página de respuesta automática

Procedimiento

-
- Paso 1** Pulse **Aplicaciones** .
 - Paso 2** Seleccione **Preferencias de usuario > Preferencias de llamada > Página de respuesta automática**.
 - Paso 3** Seleccione **Activar** para activar la página de respuesta automática o seleccione **Desactivar** para desactivar la página de respuesta automática.
 - Paso 4** Pulse **Estab** para guardar los cambios.
-

Activar el acceso directo de llamada perdida

Cuando se active el acceso directo Llamada perdida, podrá usar la tecla programable **Llam dev** para llamar a la persona cuya llamada no atendió.

Procedimiento

-
- Paso 1** Pulse **Aplicaciones** .
 - Paso 2** Seleccione **Preferencias de usuario > Preferencias de llamada > Acceso directo de llamadas perdidas**.
 - Paso 3** Pulse **Act** si desea el método abreviado, o pulse **Desact** si no desea el acceso directo.
 - Paso 4** Seleccione **Estab** para aplicar los cambios.
-

Agregar varias ubicaciones para un usuario de BroadWorks XSI

Puede añadir varias ubicaciones a la extensión del teléfono. Esto permite mover una llamada entrante sin problemas desde el teléfono hasta otros teléfonos móviles o teléfonos de escritorio que se añaden a la extensión.

Antes de empezar

El administrador ha activado la función En cualquier lugar de la extensión.

Procedimiento

- Paso 1** Pulse **Aplicaciones** .
- Paso 2** Seleccione **Preferencias de usuario > Preferencias de llamada**.
- Paso 3** Seleccione **En cualquier lugar**.
- Paso 4** (Opcional) Seleccione una línea si se configura En cualquier lugar de BroadWorks en varias líneas.
- Paso 5** Añada el número de contacto y el nombre en la pantalla **Ubicaciones**.
La longitud máxima de un nombre que se puede introducir es 25. También puede dejar vacío el campo **Nombre**.
La longitud máxima de un número que se puede introducir es 20.
- Paso 6** Active o desactive la ubicación.
- Paso 7** Pulse **Guardar** para añadir las ubicaciones a la lista **Ubicaciones**.
-

Activar espera de llamada

Puede activar la función de espera de llamada para una línea específica o para todas las líneas. Si está activada, puede recibir la notificación de llamada (un solo pitido y el botón de línea parpadean en rojo) mientras se encuentra en una llamada activa.

Si el administrador ha activado la sincronización de espera de llamada entre una línea y un servicio XSI de BroadSoft, la configuración solo se aplicará a la línea específica en lugar de a todas las líneas. Normalmente, la configuración se aplica a todas las líneas, excepto aquellas en las que la sincronización está activada.

Procedimiento

- Paso 1** Presione el grupo de navegación hacia arriba o hacia abajo para seleccionar una línea telefónica.
- Paso 2** Pulse **Aplicaciones** .
- Paso 3** Seleccione **Preferencias de usuario > Preferencias de llamada > Espera de llamada**.
- Paso 4** Seleccione **Activar** para que pueda contestar una llamada entrante que suena durante otra llamada, o seleccione **Desactivar** para desactivarla.
- Paso 5** Pulse **Estab** para guardar la configuración.
-

Preferencias de sonido

El menú **Preferencias de usuario > Preferencias de sonido** permite personalizar los tonos de llamada y cómo prefiere responder las llamadas.

Especificación de un dispositivo de audio para una llamada

Puede conectar unos auriculares analógicos y USB de forma simultánea al teléfono. Sin embargo, solo puede usar unos auriculares a la vez.

Cuando conecte varios auriculares al teléfono, puede elegir el dispositivo de audio que utilizar para una llamada. Su opción se aplica cuando realiza una llamada o contesta con una tecla de línea o la tecla programable correspondiente.

Procedimiento

- Paso 1** Pulse **Aplicaciones** .
- Paso 2** Seleccione **Preferencias de usuario > Preferencias de audio > Dispositivo de audio preferido**.
- Paso 3** Pulse **Seleccionar** para elegir una de las opciones:
- **Ninguno**: selecciona el último dispositivo de audio usado.
 - **Altavoz**: selecciona el teléfono con altavoz como dispositivo de audio.
 - **Auriculares**: selecciona unos auriculares como dispositivo de audio.
- Paso 4** Presione **Estab** para guardar la selección.
-

Cambiar el tono de llamada

Puede establecer un tono de llamada para una llamada entrante.

Procedimiento

- Paso 1** Pulse **Aplicaciones** .
- Paso 2** Seleccione **Preferencias de usuario > Tono de timbre > Ext (n) - Tono de timbre**, donde n= número de extensión.
- Paso 3** Desplácese por la lista de tonos de llamada y presione **Reprod.** para escuchar una muestra.
- Paso 4** Pulse **Seleccionar** y, a continuación, **Estab** para guardar una selección.
-

Preferencias de pantalla

El menú **Preferencias de usuario > Preferencias de pantalla** permite configurar las opciones de visualización de la pantalla del teléfono.

Cambio del protector de pantalla

Puede habilitar el protector de pantalla del teléfono, así como especificar su aspecto y el tiempo que debe permanecer inactivo el teléfono antes de que aparezca el protector de pantalla.

Procedimiento

- Paso 1** Pulse **Aplicaciones** .
- Paso 2** Seleccione **Preferencias de usuario > Preferencias de pantalla > Protector de pantalla**.
- Paso 3** Seleccione **Activar** para activar el protector de pantalla y seleccione **Desactivar** para desactivarlo.
- Paso 4** Seleccione **Configuración de protector de pantalla** para elegir la configuración:
- **Tipo de protector de pantalla:** elija una de las siguientes opciones:
 - **Reloj:** muestra un reloj analógico con el papel tapiz en el fondo.
 - **Imagen descargada:** muestra una imagen obtenida de la página web del teléfono.
 - **Logotipo:** muestra un logotipo como protector de pantalla del teléfono. Se agrega esta imagen en el campo URL del logo de la página web del teléfono.
 - **Intervalo de activación:** introduzca el número de segundos que el teléfono permanece inactivo antes de que se active el protector de pantalla.
 - **Intervalo de actualización:** introduzca el número de segundos antes de que el protector de pantalla deba actualizarse (por ejemplo, si elige la rotación de imágenes).
- Paso 5** Pulse **Guardar**.
-

Configurar el temporizador con retroiluminación

Puede ajustar el período de tiempo en que la pantalla del teléfono brilla antes de que se apague automáticamente.

Procedimiento

- Paso 1** Pulse **Aplicaciones** .
- Paso 2** Seleccione **Preferencias de usuario > Preferencias de pantalla > Temporizador con retroiluminación**.
- Paso 3** Presione **Seleccionar** para desplazarse por la lista y seleccione el tiempo que la luz de fondo debe permanecer encendida:
- 10 segundos
 - 20 segundos
 - 30 segundos
 - Siempre activa
 - Desactivado
- Paso 4** Pulse **Establecer** para aplicar la selección.
-

Ajuste del brillo o el contraste de la pantalla del teléfono

Procedimiento

- Paso 1** Pulse **Aplicaciones** .
- Paso 2** Seleccione **Preferencias de usuario > Preferencias de pantalla** y, a continuación, seleccione **Nivel de contraste** o **Brillo de la pantalla** (para 6871 solo).
- Paso 3** Pulse el grupo de navegación hacia arriba o abajo para aumentar o reducir el contraste o el brillo.
- Paso 4** Pulse **Guardar**.
-

Establecer el fondo de pantalla del teléfono

Puede seleccionar el papel tapiz (fondo) de la pantalla del teléfono.

Procedimiento

- Paso 1** Pulse **Aplicaciones** .
- Paso 2** Seleccione **Preferencias de usuario > Preferencias de pantalla > Papel tapiz**.
- Paso 3** Pulse **Seleccionar** para desplazarse por la lista y seleccionar un papel tapiz.
- Paso 4** Pulse **Establecer** para aplicar la selección.
-

Preferencias de Attendant Console

El menú **Preferencias de usuario > Preferencias de Attendant Console** permite personalizar cómo se muestran las llamadas.

Cambio del modo de visualización

Procedimiento

- Paso 1** Pulse **Aplicaciones** .
- Paso 2** Seleccione **Preferencias de usuario > Preferencias de Attendant Console > Modo de visualización**.

Las siguientes opciones se encuentran disponibles:

- **Nombre**
- **Ext.**
- **Both**

Paso 3 Elija el modo de visualización y presione **Establecer**.

Ajustes de Wi-Fi

La configuración de Wi-Fi solo está disponible en los teléfonos IP multiplataforma 6861 de Cisco.

Puede personalizar la configuración de Wi-Fi del teléfono en el menú **Configuración de Wi-Fi** en el menú **Configuración de red** del teléfono. Algunas configuraciones Wi-Fi también están disponibles en la página web del teléfono.

Conectar el teléfono a una red inalámbrica al iniciar por primera vez

El teléfono explora automáticamente las redes Wi-Fi disponibles en cualquiera de las siguientes situaciones:

- Cuando el teléfono se inicia por primera vez sin una conexión de red.
- Cuando el teléfono no está conectado a una red tras restablecer la configuración de fábrica.

Una vez finalizado el proceso de búsqueda, se muestra una lista de las redes Wi-Fi disponibles.

Procedimiento

Paso 1 Seleccione una red Wi-Fi de la lista.

Verá las siguientes opciones:

- **Analizar**: el teléfono vuelve a buscar redes disponibles.
- **Configuración**: abre la página **Configurar Wi-Fi**.
- **Omitir**: verá el mensaje *Si omite este paso, tendrá que configurar la red de forma manual*. Si confirma que desea omitir la página **Conectar a Wi-Fi**, se mostrará la tecla programable **Análisis de Wi-Fi**.

Paso 2 Pulse **Configurar** y rellene los campos.

Paso 3 Pulse **Conectar**.

Activación de análisis Wi-Fi con tecla programable

Puede utilizar la tecla programable **Análisis de Wi-Fi** para buscar redes inalámbricas disponibles. La tecla programable se muestra en la pantalla del teléfono en cualquiera de las situaciones siguientes:

- cuando omite la conexión Wi-Fi en el primer inicio sin conexión de red por cable.
- Cuando el teléfono pierde la conexión de red y la conexión Wi-Fi del teléfono está encendida



Nota La tecla programable **Análisis de Wi-Fi** no se muestra si **Tipo de Wi-Fi** se ha establecido en **WPS**.

Procedimiento

- Paso 1** Pulse la tecla programable **Análisis de Wi-Fi** cuando se muestre en la pantalla del teléfono. Se mostrará el mensaje de *exploración de entorno inalámbrico* en curso. Una vez finalizada la búsqueda, se muestra una lista de redes. Verá las siguientes opciones:
- **Analizar**: explora las redes disponibles.
 - **Seleccionar**: abre la página **Configurar Wi-Fi**.
 - **Cancelar**: cierra la lista de redes.
- Paso 2** Seleccione una red Wi-Fi de la lista.
- Paso 3** Pulse **Seleccionar** y rellene los campos.
- Paso 4** (Opcional) Pulse **Guardar** para guardar las configuraciones como un perfil de Wi-Fi. Puede conectarse a esta red más adelante con el perfil.
- Paso 5** Pulse **Conectar**.

Activación o desactivación de Wi-Fi desde el teléfono

Puede activar o desactivar la LAN inalámbrica del teléfono desde el menú de **configuración de Wi-Fi**. De forma predeterminada, la LAN inalámbrica del teléfono está activada.

Procedimiento

- Paso 1** Pulse **Aplicaciones** .
- Paso 2** Seleccione **Configuración de red > Configuración de Wi-Fi > Wi-Fi**.
- Paso 3** Pulse el botón **Seleccionar** para activar o desactivar la conexión Wi-Fi.
- Paso 4** Pulse **Estab** para guardar los cambios.

Activación o desactivación de Wi-Fi desde la página web del teléfono

Puede activar o desactivar la LAN inalámbrica del teléfono desde la página web del teléfono. Active Wi-Fi para que el teléfono se conecte a una red inalámbrica de forma automática o manual. De forma predeterminada, la LAN inalámbrica del teléfono está activada.

Procedimiento

- Paso 1** En la página web del teléfono, seleccione **User Login > Advanced > Voice > System**.
- Paso 2** Diríjase a la sección **Wi-Fi Settings** y establezca el campo **Phone-wifi-on** en **Sí**.
- Paso 3** Haga clic en **Enviar todos los cambios**.
-

Conectar el teléfono a una red Wi-Fi de forma manual

Cuando configura un perfil Wi-Fi, le proporciona las opciones para conectar el teléfono manualmente a una red inalámbrica. Puede establecer la conexión desde la pantalla **Perfil Wi-Fi** o desde la pantalla **Configurar Wi-Fi**.

El perfil Wi-Fi al principio de la pantalla de **perfiles Wi-Fi** se conecta automáticamente cuando el teléfono efectúa el aprovisionamiento.

Antes de empezar

- Active la conexión Wi-Fi del teléfono.
- Desconecte el teléfono de la red cableada.

Procedimiento

- Paso 1** Pulse **Aplicaciones** .
- Paso 2** Seleccione **Configuración de red > Configuración de Wi-Fi > Perfil Wi-Fi**.
- Paso 3** En la pantalla **Perfil Wi-Fi**, realice cualquiera de los métodos para conectarse a una red Wi-Fi.
- Seleccione cualquiera de los perfiles Wi-Fi configurados y haga clic en **Conectar**.
 - Pulse **Análisis** y seleccione una conexión inalámbrica en la pantalla **Conectar a Wi-Fi**. En la pantalla **Configurar Wi-Fi**, introduzca los valores en los campos y pulse **Conectar**.

Consulte la tabla **Parámetro de perfil** en [Configuración de un perfil Wi-Fi desde el teléfono, en la página 149](#) para conocer los valores de campo.

Conexión del teléfono a la red inalámbrica con WPS

Wi-Fi Protected Setup (WPS) proporciona una manera más fácil de conectar el teléfono a una red inalámbrica. Con WPS, no es necesario introducir la configuración detallada del punto de acceso para conectarse como lo hace con la conexión a través de un perfil Wi-Fi. Puede utilizar el botón WPS en el punto de acceso o el código PIN para conectarse a la red a través de WPS.

La opción WPS solo está disponible en el menú de la pantalla del teléfono. En la página web del teléfono, solo puede configurar el teléfono para que se conecte a una red inalámbrica mediante un perfil Wi-Fi.

Antes de empezar

Active WPS en el punto de acceso.

Procedimiento

- Paso 1** Pulse **Aplicaciones** .
- Paso 2** Seleccione **Configuración de red > Configuración de Wi-Fi > Tipo de Wi-Fi**.
- Paso 3** Pulse la tecla de navegación para cambiar el tipo de conexión Wi-Fi a **WPS**.
- Paso 4** Pulse **Guardar**.
La **configuración de botón de pulsación** y la **configuración de PIN** se muestran en **Tipo de Wi-Fi**. Siga uno de los pasos siguientes para conectarse a la red.
- Paso 5** Conéctese a la red mediante el botón WPS del punto de acceso.
- Seleccione **Configuración de pulsador**.
 - Pulse el botón WPS de su punto de acceso.
El nombre del botón puede variar en el punto de acceso.
 - Pulse **Continuar** en el teléfono.
- Paso 6** Conéctese a la red mediante un código PIN.
- Seleccione **Configuración de PIN**.
En la pantalla del teléfono se muestra un código PIN de 8 dígitos.
 - Diríjase a la página web de su punto de acceso e introduzca el código PIN.
El procedimiento para introducir el código PIN puede variar en los puntos de acceso. Para obtener más información, consulte la guía del usuario correspondiente de su punto de acceso.

Si se produce una conexión correcta o un error de conexión, el estado de la conexión se mostrará en la pantalla del teléfono.

Conexión de una red Wi-Fi cuando el teléfono muestra un mensaje de error de conexión

Si el teléfono es compatible con Wi-Fi, proporciona información de estado si no dispone de una conexión de red cuando se inicia. Verá el mensaje *Compruebe la configuración de Internet o póngase en contacto con el proveedor de servicios*.

Antes de empezar

El teléfono no debe estar conectado a un cable Ethernet.

Procedimiento

- Paso 1** Pulse **Análisis de Wi-Fi**.
Se muestra una lista de redes Wi-Fi.

- Paso 2** Pulse una de estas opciones:
- **Analizar**: para volver a analizar las redes.
 - **Seleccionar**: para configurar la red resaltada.

Paso 3 Resalte una red de la lista.

Paso 4 Pulse **Seleccionar**.

Paso 5 Seleccione una de las opciones siguientes:

- **Cancelar**: vuelve a la pantalla anterior.
- **Guardar**: guarda la red con la información introducida.
- **Conectar**: conecta con la red seleccionada.

Paso 6 Pulse **Conectar**.

Nota Los pasos anteriores también se aplican si el teléfono pierde la conexión de red una vez que se ha arrancado, y no está conectado a un cable Ethernet.

Configuración de un perfil Wi-Fi desde el teléfono

Puede agregar hasta cuatro perfiles Wi-Fi. Puede utilizar este perfil para conectar el teléfono a una red Wi-Fi.

Procedimiento

- Paso 1** Pulse **Aplicaciones** .
- Paso 2** Seleccione **Configuración de red > Configuración de Wi-Fi > Perfil Wi-Fi**.
- Paso 3** En la pantalla **Perfil Wi-Fi**, desplácese a una línea de la lista en la que desea configurar el perfil.
- Paso 4** Pulse el botón de **selección**.
- También puede pulsar **Opciones** y, a continuación, seleccionar **Editar**.
- Paso 5** En la pantalla **Editar perfil**, defina los parámetros como se indica en la tabla **Parámetros de perfil**.

Tabla 15: Parámetros de perfil

Parámetro	Descripción
Modo de seguridad	<p>Le permite seleccionar el método de autenticación que se utiliza para proteger el acceso a la red Wi-Fi. Según el método que elija, aparecerá un campo de contraseña, frase de contraseña o clave para que pueda proporcionar las credenciales necesarias para conectarse a esta red Wi-Fi. Entre las opciones se incluyen:</p> <ul style="list-style-type: none"> • Automático • EAP-FAST • PEAP-GTC • PEAP-MSCHAPV2 • PSK • WEP • Ninguno <p>Valor predeterminado: PSK</p>
Nombre de red	Le permite introducir un nombre para los SSID. Este nombre se muestra en el teléfono. Varios perfiles pueden tener el mismo nombre de red con un modo de seguridad diferente. Este nombre se muestra en el teléfono.
ID de usuario	<p>Permite introducir un ID de usuario para el perfil de red.</p> <p>Este campo está disponible cuando se define el modo de seguridad como Auto, EAP-FAST, PEAP-GTC, PEAP-MSCHAPV2. Este campo es obligatorio y permite una longitud máxima de 32 caracteres alfanuméricos.</p>
Contraseña	<p>Permite introducir una contraseña para el perfil de red que ha creado.</p> <p>Este campo está disponible cuando se define el modo de seguridad como Auto, EAP-FAST, PEAP-GTC, PEAP-MSCHAPV2. Este campo es obligatorio y permite una longitud máxima de 64 caracteres alfanuméricos.</p>
Clave WEP	<p>Permite introducir una contraseña para el perfil de red que ha creado.</p> <p>Este campo está disponible cuando se define el modo de seguridad como WEP. Este campo es obligatorio y permite una longitud máxima de 32 caracteres alfanuméricos.</p>
Frase de contraseña	<p>Permite introducir una contraseña para el perfil de red que ha creado. Debe introducir este valor cuando el modo de seguridad sea PSK.</p>

Parámetro	Descripción
Banda de frecuencia	<p>Permite seleccionar la banda de frecuencia de señal inalámbrica que se utiliza en la WLAN. Entre las opciones se incluyen:</p> <ul style="list-style-type: none"> • Automático • 2,4 GHz • 5 GHz <p>Valor predeterminado: Automático</p>

Paso 6 Pulse **Guardar**.

Configuración de un perfil Wi-Fi

Puede configurar un perfil Wi-Fi desde la página web del teléfono o desde la sincronización de perfiles de dispositivos remotos y, a continuación, asociar el perfil a las redes Wi-Fi disponibles. Puede utilizar este perfil Wi-Fi para conectarse a una red Wi-Fi. Puede configurar un máximo de cuatro perfiles.

Procedimiento

- Paso 1** En la página web del teléfono, seleccione **User Login > Advanced > Voice > System**.
- Paso 2** Establezca los campos **Wi-Fi Profile** con la información que le proporcionó el administrador.
- Paso 3** Haga clic en **Enviar todos los cambios**.
- Si el teléfono tiene una llamada activa, no podrá guardar los cambios.

Eliminación de un perfil Wi-Fi

Puede quitar un perfil Wi-Fi de la lista cuando ya no sea necesario.

Procedimiento

- Paso 1** Pulse **Aplicaciones** .
- Paso 2** Seleccione **Configuración de red > Configuración de Wi-Fi > Perfil Wi-Fi**.
- Paso 3** En la pantalla **Perfil Wi-Fi**, seleccione el perfil Wi-Fi que desee quitar.
- Paso 4** Presione **Opciones**.
- Paso 5** Seleccione **Eliminar** y, a continuación, confirme la eliminación.

Cambio del orden de un perfil Wi-Fi

Puede determinar la posición de un perfil Wi-Fi en la lista. El perfil Wi-Fi de la parte superior de la lista tiene la prioridad más alta. Cuando la red Wi-Fi esté activada, el teléfono usará el perfil Wi-Fi de la parte superior de la lista para conectarse automáticamente a una red inalámbrica mientras se realiza el aprovisionamiento.

Procedimiento

-
- Paso 1** Si cambia el orden de los perfiles de Wi-Fi del teléfono, siga estos pasos:
- Pulse **Aplicaciones** .
 - Seleccione **Configuración de red > Configuración de Wi-Fi > Perfil Wi-Fi**.
 - En la **pantalla de perfiles Wi-Fi**, seleccione una conexión Wi-Fi cuyo orden desee modificar.
 - Presione **Opciones**.
 - Seleccione **Subir** o **Bajar** para mover el perfil Wi-Fi un nivel hacia arriba o hacia abajo respectivamente en la lista.
- Paso 2** Si cambia el orden del perfil Wi-Fi desde la página web del teléfono, siga estos pasos:
- En la página web del teléfono, seleccione **User Login > Advanced > Voice > System**.
 - En la sección **Wi-Fi Profile (n)**, establezca el campo **Wi-Fi Profile Order** en el orden deseado.
 - Haga clic en **Enviar todos los cambios**.
-

Análisis y almacenamiento de una red Wi-Fi

Puede analizar un perfil Wi-Fi para obtener la lista de redes inalámbricas disponibles (SSID). El modo de seguridad y el nombre de red tendrán el mismo valor del SSID analizado. A continuación, puede editar los campos de cualquiera de las redes inalámbricas. Al guardar los cambios, se guardan como un perfil Wi-Fi en la lista de perfiles Wi-Fi del teléfono. A continuación, puede utilizar este nuevo perfil Wi-Fi para conectar el teléfono a una red inalámbrica.



- Nota**
- Cuando el modo de seguridad de una red inalámbrica sea Ninguno, PSK y WEP, no se podrá modificar el modo de seguridad. En la pantalla **Modo de seguridad**, solo verá el modo de seguridad establecido para la red. Por ejemplo, si el modo de seguridad de una red es PSK, solo verá PSK en la pantalla **Modo de seguridad**.
 - Cuando analiza una red inalámbrica (SSID) que es la red inalámbrica conectada actualmente, no podrá editar el **nombre de red** de este SSID.
-

Procedimiento

-
- Paso 1** Pulse **Aplicaciones** .
- Paso 2** Seleccione **Configuración de red > Configuración de Wi-Fi > Perfil Wi-Fi**.
- Paso 3** En la pantalla **Perfil Wi-Fi**, pulse **Analizar** para obtener todas las redes inalámbricas disponibles.

Paso 4 (Opcional) En la pantalla **Conectar a Wi-Fi**, pulse **Analizar** de nuevo para reanalizar la lista.

Paso 5 Seleccione una red inalámbrica y pulse **Seleccionar** o el botón **Seleccionar**.

Paso 6 En la pantalla **Configurar Wi-Fi**, defina los parámetros como se indica en la tabla **Parámetros de perfil**.

Tabla 16: Parámetros de perfil

Parámetro	Descripción
Modo de seguridad	<p>Le permite seleccionar el método de autenticación que se utiliza para proteger el acceso a la red Wi-Fi. Según el método que elija, aparecerá un campo de contraseña, frase de contraseña o clave para que pueda proporcionar las credenciales necesarias para conectarse a esta red Wi-Fi. Entre las opciones se incluyen:</p> <ul style="list-style-type: none"> • Automático • EAP-FAST • PEAP-GTC • PEAP-MSCHAPV2 • PSK • WEP • Ninguno <p>Valor predeterminado: PSK</p>
Nombre de red	<p>Le permite introducir un nombre para los SSID. Este nombre se muestra en el teléfono. Varios perfiles pueden tener el mismo nombre de red con un modo de seguridad diferente. Este nombre se muestra en el teléfono.</p>
ID de usuario	<p>Permite introducir un ID de usuario para el perfil de red.</p> <p>Este campo está disponible cuando se define el modo de seguridad como Auto, EAP-FAST, PEAP-GTC, PEAP-MSCHAPV2. Este campo es obligatorio y permite una longitud máxima de 32 caracteres alfanuméricos.</p>
Contraseña	<p>Permite introducir una contraseña para el perfil de red que ha creado.</p> <p>Este campo está disponible cuando se define el modo de seguridad como Auto, EAP-FAST, PEAP-GTC, PEAP-MSCHAPV2. Este campo es obligatorio y permite una longitud máxima de 64 caracteres alfanuméricos.</p>
Clave WEP	<p>Permite introducir una contraseña para el perfil de red que ha creado.</p> <p>Este campo está disponible cuando se define el modo de seguridad como WEP. Este campo es obligatorio y permite una longitud máxima de 32 caracteres alfanuméricos.</p>
Frase de contraseña	<p>Permite introducir una contraseña para el perfil de red que ha creado. Debe introducir este valor cuando el modo de seguridad sea PSK.</p>

Parámetro	Descripción
Banda de frecuencia	<p>Permite seleccionar la banda de frecuencia de señal inalámbrica que se utiliza en la WLAN. Entre las opciones se incluyen:</p> <ul style="list-style-type: none"> • Automático • 2,4 GHz • 5 GHz <p>Valor predeterminado: Automático</p>

Paso 7 Pulse **Guardar**.

Visualización del estado de Wi-Fi

Es posible que experimente problemas relacionados con la conexión Wi-Fi. Puede recopilar información de la página de **estado de Wi-Fi** para ayudar al administrador a solucionar el problema.

También puede ver el estado desde la página web del teléfono si selecciona **User Login > Advanced > Info > Status > System Information**.

Procedimiento

Paso 1 Pulse **Aplicaciones** .

Paso 2 Seleccione **Configuración de red > Configuración de Wi-Fi > Estado de Wi-Fi**.

Consulte la información:

- **Estado de Wi-Fi:** muestra si la red Wi-Fi está conectada o desconectada.
- **Nombre de red:** indica el nombre del SSID.
- **Intensidad de señal:** indica la intensidad de la señal de red.
- **Dirección MAC:** indica la dirección MAC del teléfono.
- **Dirección MAC del punto de acceso:** indica la dirección MAC del punto de acceso (SSID).
- **Canal:** indica el canal en el que la red Wi-Fi transmite y recibe datos.
- **Frecuencia:** indica la banda de frecuencia de señal inalámbrica que se utiliza en la LAN inalámbrica.
- **Modo de seguridad:** indica el modo de seguridad que se ha definido para la LAN inalámbrica.

Visualización de los mensajes de estado mediante Wi-Fi en el teléfono

Podrá ver mensajes sobre el estado de la conexión Wi-Fi del teléfono. Los mensajes pueden ayudarle a diagnosticar problemas de conexión Wi-Fi. Los mensajes contienen la siguiente información:

- tiempo de conexión y dirección MAC del punto de acceso,
- tiempo de desconexión y código de diagnóstico,
- tiempo de fallo de conexión,
- Tiempo durante el que continúa la señal débil del punto de acceso transcurridos 12 segundos,
- el estado de la memoria del firmware cuando la memoria libre es inferior a 50K,
- el estado de pérdida de la baliza del punto de acceso cuando el teléfono no puede recibir señal del punto de acceso,
- el estado de sin respuesta para la autenticación Wi-Fi o las solicitudes de asociación,
- el estado de un error de transmisión,
- el estado de un error de conexión de WPS.

Procedimiento

-
- Paso 1** Pulse **Aplicaciones** .
- Paso 2** Seleccione **Estado** > **Mensajes de Wi-Fi**.
- Paso 3** Use el anillo exterior del grupo de navegación para desplazarse por los mensajes.
- Paso 4** Pulse **Detalles** para obtener más información del mensaje seleccionado.
- Paso 5** (Opcional) Pulse **Borrar** para eliminar todos los mensajes.
-

Configuración de proxy HTTP

Puede configurar un proxy HTTP en el teléfono en el menú **Configuración de proxy HTTP** en el menú **Configuración de red**. La configuración de proxy HTTP también está disponible en la página web del teléfono.

Temas relacionados

- [Configurar un servidor proxy con el modo de proxy automático](#), en la página 155
- [Configurar un servidor proxy con el modo de proxy manual](#), en la página 156
- [Configurar un servidor proxy desde la página web del teléfono](#), en la página 157

Configurar un servidor proxy con el modo de proxy automático

Puede seleccionar el modo de proxy automático para configurar un servidor proxy HTTP en el teléfono.

Procedimiento

- Paso 1** Pulse **Aplicaciones** .
- Paso 2** Seleccione **Configuración de red > Configuración de proxy HTTP > Modo proxy**.
- Paso 3** Pulse el botón **Seleccionar** del grupo de navegación para elegir **Auto**.
- Paso 4** Destaque **Detección automática (WPAD)**, seleccione **Activado** para activar la detección automática de proxy web (WPAD) que se utiliza para recuperar un archivo PAC automáticamente. Seleccione **Desactivado** para desactivar WPAD.
- De forma predeterminada, el teléfono utiliza WPAD en el modo de proxy automático.
- Paso 5** (Opcional) Si desactiva WPAD en el paso anterior, debe introducir una URL de configuración automática de proxy (PAC) válida en **URL de PAC**. Por ejemplo:
- ```
http://proxy.department.branch.example.com/pac
```
- Si no dispone de la URL de PAC, póngase en contacto con el administrador.
- Paso 6** Pulse **Establecer** para aplicar la configuración.
- 

## Configurar un servidor proxy con el modo de proxy manual

Puede seleccionar el modo de proxy manual para configurar un servidor proxy HTTP en el teléfono.

### Antes de empezar

El administrador le proporcionará la dirección del servidor y el puerto del servidor proxy.

### Procedimiento

---

- Paso 1** Pulse **Aplicaciones** .
- Paso 2** Seleccione **Configuración de red > Configuración de proxy HTTP > Modo proxy**.
- Paso 3** Pulse el botón **Seleccionar** del grupo de navegación para elegir **Manual**.
- Paso 4** Introduzca un nombre de host o una dirección IP válidos de un servidor proxy **Host del proxy**.
- Nota** No proporcione el esquema (`http://` o `https://`) para el host proxy.
- Paso 5** Introduzca un puerto de servidor válido del servidor proxy especificado en **Puerto del proxy**.
- Paso 6** (Opcional) Si el servidor proxy necesita autenticación, destaque **Autenticación de proxy** y, a continuación, seleccione **Activado**.
- Paso 7** (Opcional) Introduzca su nombre de usuario y contraseña para acceder al servidor proxy.
- Si no dispone del nombre de usuario ni la contraseña, póngase en contacto con el administrador.
- Paso 8** Pulse **Establecer** para aplicar la configuración.
-

## Configurar un servidor proxy desde la página web del teléfono

Puede elegir el modo de proxy automático o manual para configurar un servidor proxy HTTP desde la página web del teléfono.

### Procedimiento

**Paso 1** En la página web del teléfono, seleccione **Voz > Sistema**.

**Paso 2** En la sección **Configuración de proxy HTTP**, configure los parámetros que se describen en la tabla siguiente:

*Tabla 17: Configuración de proxy HTTP*

| Parámetro                               | Descripción                                                                                                                                                                                                                                                                                                                                                                                                        |
|-----------------------------------------|--------------------------------------------------------------------------------------------------------------------------------------------------------------------------------------------------------------------------------------------------------------------------------------------------------------------------------------------------------------------------------------------------------------------|
| Modo de proxy                           | <p>Seleccione el modo de proxy para la configuración de proxy HTTP. Entre las opciones se incluyen:</p> <ul style="list-style-type: none"> <li>• Automático</li> <li>• Manual</li> <li>• Desactivado</li> </ul> <p>Valor predeterminado: Desactivar</p>                                                                                                                                                            |
| Utilizar la detección automática (WPAD) | <p>Seleccione <b>Sí</b> para utilizar el mecanismo de detección automática de proxy web (WPAD) para recuperar automáticamente un archivo de configuración automática de proxy (PAC).</p> <p>Si el parámetro se establece en <b>No</b>, debe configurar <b>URL de PAC</b>.</p> <p>Este parámetro está disponible cuando se establece <b>Modo de proxy</b> en <b>Automático</b>.</p> <p>Valor predeterminado: Sí</p> |
| URL de PAC                              | <p>URL para localizar el archivo PAC.</p> <p>Este parámetro está disponible cuando se establece <b>Modo proxy</b> en <b>Auto</b> y <b>Usar detección automática (WPAD)</b> en <b>No</b>.</p>                                                                                                                                                                                                                       |
| Host del proxy                          | <p>Dirección de servidor (nombre de host o dirección IP) del servidor proxy.</p> <p>No proporcione el esquema (<code>http://</code> o <code>https://</code>).</p> <p>Este parámetro está disponible cuando se establece <b>Modo de proxy</b> en <b>Manual</b>.</p>                                                                                                                                                 |
| Puerto del proxy                        | <p>Número de puerto del servidor proxy.</p> <p>Este parámetro está disponible cuando se establece <b>Modo de proxy</b> en <b>Manual</b>.</p>                                                                                                                                                                                                                                                                       |

| Parámetro                                | Descripción                                                                                                                                                                                                                                                                                 |
|------------------------------------------|---------------------------------------------------------------------------------------------------------------------------------------------------------------------------------------------------------------------------------------------------------------------------------------------|
| El servidor proxy necesita autenticación | Si el servidor proxy necesita autenticación, seleccione <b>Sí</b> . En caso contrario, seleccione <b>No</b> . La configuración de parámetros depende del comportamiento real del servidor proxy.<br><br>Este parámetro está disponible cuando se establece <b>Modo de proxy en Manual</b> . |
| Nombre de usuario                        | Introduzca un nombre de un usuario con credenciales en el servidor proxy.<br><br>Este parámetro está disponible cuando se establece <b>Modo proxy en Manual</b> y <b>El servidor proxy necesita autenticación</b> en <b>Sí</b> .                                                            |
| Contraseña                               | Introduzca una contraseña del nombre de usuario especificado para la autenticación del proxy.<br><br>Este parámetro está disponible cuando se establece <b>Modo proxy en Manual</b> y <b>El servidor proxy necesita autenticación</b> en <b>Sí</b> .                                        |

**Paso 3** Haga clic en **Enviar todos los cambios**.

## Configuración de conexión VPN

Puede configurar y activar una conexión VPN en el teléfono desde el menú **Configuración de VPN** del menú **Configuración de red**. Para facilitar la configuración, también puede configurar los parámetros relacionados con la configuración de VPN en la página web del teléfono. Si desea activar la conexión VPN, debe reiniciar el teléfono.

Teléfonos multiplataforma de Cisco IP Phone 6821 no admite la conexión VPN.

### Temas relacionados

[Configurar una conexión VPN](#), en la página 158

[Activar una conexión VPN](#), en la página 159

[Desactivar una conexión VPN](#), en la página 160

[Configurar una conexión VPN desde la página web del teléfono](#), en la página 160

[Ver el estado de VPN](#), en la página 161

## Configurar una conexión VPN

Puede configurar una conexión VPN en el teléfono. Después de realizar el procedimiento que se describe en este tema, solo se finalizará la configuración de VPN. Todavía tiene que activar la conexión VPN reiniciando el teléfono de forma manual o automática.

Si desea configurar la conexión VPN desde la página web del teléfono, consulte [Configurar una conexión VPN desde la página web del teléfono, en la página 160](#).

Teléfonos multiplataforma de Cisco IP Phone 6821 no admite la conexión VPN.

### Antes de empezar

El administrador proporciona la información necesaria para establecer una conexión VPN.

### Procedimiento

---

- Paso 1** Pulse **Aplicaciones** .
- Paso 2** Seleccione **Configuración de red > Configuración de VPN**.
- Paso 3** Introduzca la dirección IP o el FQDN de un servidor VPN en **Servidor VPN**.
- Paso 4** Introduzca las credenciales de usuario en **Nombre de usuario** y **Contraseña**.
- Paso 5** (Opcional) Si es necesario, introduzca el nombre de un grupo de túnel en **Grupo de túnel**.  
Si el campo está vacío, significa que no se utiliza ningún grupo de túnel en esta conexión VPN.
- Paso 6** Destaque **Conectar a VPN al arrancar**, pulse el botón **Seleccionar** del grupo de navegación para seleccionar **Activado**.
- Paso 7** Pulse **Estab** para guardar la configuración.
- La configuración de VPN ha finalizado. Para obtener información sobre cómo activar la conexión VPN, consulte [Activar una conexión VPN, en la página 159](#).
- 

## Activar una conexión VPN

Puede activar una conexión VPN configurada; para ello, reinicie el teléfono automáticamente. Si desea reiniciar manualmente el teléfono para activar la conexión VPN, consulte [Reiniciar el teléfono, en la página 174](#).

### Antes de empezar

La configuración de VPN ha finalizado. Para obtener información, consulte [Configurar una conexión VPN, en la página 158](#) o [Configurar una conexión VPN desde la página web del teléfono, en la página 160](#).

### Procedimiento

---

- Paso 1** Pulse **Aplicaciones** .
- Paso 2** Seleccione **Configuración de red > Configuración de VPN**.
- Paso 3** Destaque **Activar conexión VPN**, pulse el botón **Seleccionar** del grupo de navegación para seleccionar **Activado** y aplicar los cambios.
- Nota** Una vez que haya establecido **Activar conexión VPN** en **Activado**, el teléfono intentará conectarse inmediatamente al servidor VPN. Durante el proceso, el teléfono se reinicia automáticamente.

La conexión VPN tarda aproximadamente un minuto.

Cuando se reinicie el teléfono, el icono de conexión VPN  en la esquina superior derecha de la pantalla del teléfono indica que la conexión VPN se ha establecido correctamente.

Si se produce un error en la conexión VPN, el valor de **Activar conexión VPN** permanece **Desactivado**.

- Paso 4** (Opcional) Ver los detalles de la conexión VPN. Por ejemplo, el estado actual de la conexión VPN y dirección IP de VPN. Para obtener información, consulte [Ver el estado de VPN, en la página 161](#).

## Desactivar una conexión VPN

Puede desactivar una conexión VPN si reinicia el teléfono de forma automática o manual.

### Antes de empezar

En el teléfono está activada una conexión VPN.

### Procedimiento

- Paso 1** Pulse **Aplicaciones** .
- Paso 2** Seleccione **Configuración de red > Configuración de VPN**.
- Paso 3** Destaque **Conectar a VPN al arrancar**, pulse el botón **Seleccionar** del grupo de navegación para seleccionar **Desactivado**.
- Paso 4** Pulse **Estab** para guardar la configuración.
- Paso 5** Realice una de las siguientes acciones:
- Destaque **Activar conexión VPN**, seleccione **Desactivado**.
- Nota** Una vez que haya establecido **Activar conexión VPN** en **Desactivado**, el teléfono intentará desconectarse inmediatamente del servidor VPN. Durante el proceso, el teléfono se reinicia automáticamente.
- Reinicie manualmente el teléfono; consulte [Reiniciar el teléfono, en la página 174](#).

La desconexión VPN tarda aproximadamente un minuto.

Cuando el teléfono se reinicie, desaparecerá el icono de conexión VPN  de la pantalla del teléfono. Esto significa que la conexión VPN se ha desactivado correctamente.

- Paso 6** (Opcional) Compruebe si la conexión VPN está *desconectada*. Para obtener información, consulte [Ver el estado de VPN, en la página 161](#).

## Configurar una conexión VPN desde la página web del teléfono

Puede configurar una conexión VPN desde la página web del teléfono.

Puede realizar la misma configuración en el teléfono; consulte [Configurar una conexión VPN](#), en la página 158.

Teléfonos multiplataforma de Cisco IP Phone 6821 no admite la conexión VPN.

### Procedimiento

**Paso 1** En la página web del teléfono, seleccione **Voz > Sistema**.

**Paso 2** En la sección **Configuración de VPN**, configure los parámetros que se describen en la tabla siguiente.

**Tabla 18: Configuración de VPN**

| Parámetro                | Descripción                                                                                                                                                                       |
|--------------------------|-----------------------------------------------------------------------------------------------------------------------------------------------------------------------------------|
| Servidor VPN             | Dirección IP o FQDN del servidor VPN.<br>Valor predeterminado: vacío                                                                                                              |
| Nombre de usuario de VPN | Introduzca el nombre de un usuario con credenciales en el servidor VPN.<br>Valor predeterminado: vacío                                                                            |
| Contraseña de VPN        | Introduzca una contraseña del nombre de usuario especificado para acceder al servidor VPN.<br>Valor predeterminado: vacío                                                         |
| Grupo de túnel de VPN    | Introduzca un grupo de túnel asignado al usuario de VPN.<br>El grupo de túnel se utiliza para identificar la política de grupo de la conexión VPN.<br>Valor predeterminado: vacío |
| Conectar al arrancar     | Elija si el teléfono se conecta al servidor VPN automáticamente cuando arranque el teléfono.<br>Valor predeterminado: No                                                          |

**Paso 3** Haga clic en **Enviar todos los cambios** para guardar los cambios.

La configuración de VPN ha finalizado. Para obtener información sobre cómo activar la conexión VPN, consulte [Activar una conexión VPN](#), en la página 159.

## Ver el estado de VPN

Puede comprobar los detalles de la conexión VPN. Por ejemplo, el estado de VPN actual y dirección IP de VPN del teléfono.

También puede ver el estado desde la página web del teléfono; para ello, seleccione **Información > Estado > Estado de VPN**.

## Procedimiento

---

**Paso 1** Pulse **Aplicaciones** .

**Paso 2** Seleccione **Estado** > **Estado de VPN**.

Podrá ver la siguiente información:

- **Conexión VPN:** indica si el teléfono se conecta al servidor VPN. El estado puede ser *Conectado* o *Desconectado*.
  - **Dirección IP de VPN:** la dirección IP de VPN asignada desde el servidor VPN.
  - **Máscara de subred de VPN:** máscara de subred de VPN asignada desde el servidor VPN.
  - **Bytes enviados:** total de bytes enviados por el teléfono a la red a través del servidor VPN.
  - **Bytes recibidos:** total de bytes que el teléfono ha recibido de la red a través del servidor VPN.
- 

## Configuración de ejecutivo

La configuración de ejecutivo solo está disponible en teléfonos IP multiplataforma 6871 de Cisco.

Si el administrador le ha configurado como usuario ejecutivo con un grupo de asistentes, puede configurar los siguientes ajustes para compartir el control de las llamadas con los asistentes:

- Puede activar o desactivar el filtrado de llamadas. Si su extensión se conecta al servidor XSI BroadWorks, también puede seleccionar el modo y el tipo de filtrado de llamadas.

Cuando el filtrado de llamadas está activado, las llamadas entrantes pasan a los asistentes de acuerdo con el criterio configurado por el administrador en el servidor BroadWorks.

También recibe las llamadas entrantes que van a los asistentes si el administrador ha habilitado el filtrado de llamadas para usted.

- Puede comprobar el estado de participación o cancelación de sus asistentes.

Los asistentes con el estado de participación tienen controles de las llamadas del ejecutivo.



---

**Importante** Los elementos de menú que aparecen en la pantalla del teléfono son distintos en los siguientes casos:

- El administrador activa la función de sincronización de teclas de función (FKS) en su extensión.
  - El administrador conecta su extensión al servidor XSI BroadWorks.
-



## Activación del filtrado de llamadas como ejecutivo

Lleve a cabo esta tarea para filtrar llamadas activas. Si el administrador configura la extensión para conectar con el servidor XSI BroadWorks, también puede seleccionar el modo de filtrado de llamadas y el tipo de filtrado de llamadas.

Cuando el filtrado de llamadas está activo, las llamadas entrantes pasan a los asistentes de acuerdo con el criterio configurado por el administrador.

También recibe las llamadas entrantes que van a los asistentes si el administrador ha habilitado el filtrado de llamadas para usted. Cuando un asistente responde una llamada, la llamada ya no se mostrará en su extensión.



---

**Importante** Si activa DND en el teléfono, los asistentes no reciben las llamadas entrantes.

---

Marque el código de activación del servicio proporcionado por el administrador o siga el procedimiento que se describe a continuación para activar el filtrado de llamadas.

### Antes de empezar

El administrador le proporcionará los privilegios de usuario ejecutivo.



El administrador configura y activa los criterios de filtrado de llamadas en el servidor XSI BroadWorks.

### Procedimiento

---

**Paso 1** Realice una de las siguientes acciones:

- Si el administrador ha programado la función **Ejecutivo** en una tecla de línea, el teléfono mostrará el estado **Ejecutivo**  junto con el estado de filtrado de llamadas (**Activado** o **Desactivado**) en la pantalla principal. Pulse la tecla de línea.
- Si no tiene la función **Ejecutivo** que está configurada en una tecla de línea:

1. Pulse **Aplicaciones** .
2. Seleccione **Ejecutivo** .

**Paso 2** Siga el procedimiento que se describe a continuación en función de los menús reales que se muestran en el teléfono.

- Si el administrador configura la extensión para que se conecte con el servidor XSI BroadWorks:
  1. Seleccione **Filtro de llamadas** > **Filtro de llamadas**.
  2. Pulse  para seleccionar **Activado**.
  3. Seleccione el modo de filtrado de llamadas y el tipo de filtro de llamadas.
    - **Modo de filtro de llamadas:** elija una de las siguientes opciones:
      - **Simple:** las llamadas entrantes pasan a sus asistentes de acuerdo con el criterio de filtrado de llamadas configurado en el modo simple.

- **Avanzado:** las llamadas entrantes pasan a sus asistentes de acuerdo con los criterios de filtrado de llamadas configurados en el modo avanzado.
- **Tipo de filtro de llamadas:** elija una de las siguientes opciones:
  - Nota** Esta opción de menú está disponible cuando el **Modo de filtro de llamadas** se ajusta en **Simple**.
  - **Todas las llamadas:** todas las llamadas entrantes van a sus asistentes.
  - **Llamadas internas:** si usted y los autores de las llamadas se encuentran en el mismo grupo BroadSoft, las llamadas entrantes se pasarán a sus asistentes.
  - **Llamadas externas:** si usted y las personas que llaman no están en el mismo grupo BroadSoft, las llamadas entrantes se pasarán a sus asistentes.

4. Pulse **Establecer** para aplicar los cambios.

- Si el administrador solo activa la función de sincronización de teclas (FKS) en su extensión:
  1. Pulse la tecla programable **Activar** para activar el filtrado de llamadas.
  2. Presione  para salir.

## Desactivación del filtrado de llamadas como ejecutivo



Cuando el filtrado de llamadas está desactivado, ninguna de sus llamadas entrantes se dirige a los asistentes. Marque el código de activación del servicio proporcionado por el administrador o siga el procedimiento que se describe a continuación para desactivar el filtrado de llamadas.



### Antes de empezar

El administrador le proporcionará los privilegios de usuario ejecutivo.

### Procedimiento

**Paso 1** Realice una de las siguientes acciones:

- Si el administrador ha programado la función **Ejecutivo** en una tecla de línea, el teléfono mostrará el estado **Ejecutivo**  junto con el estado de filtrado de llamadas (**Activado** o **Desactivado**) en la pantalla principal. Pulse la tecla de línea.
- Si no tiene la función **Ejecutivo** que está configurada en una tecla de línea:
  1. Pulse **Aplicaciones** .
  2. Seleccione **Ejecutivo** .

- Paso 2** Siga el procedimiento que se describe a continuación en función de los menús reales que se muestran en el teléfono.
- Si el administrador configura la extensión para que se conecte con el servidor XSI BroadWorks:
    1. Seleccione **Filtro de llamadas** > **Filtro de llamadas**
    2. Pulse  para seleccionar **Desactivado**.
    3. Pulse **Establecer** para aplicar los cambios.
  - Si el administrador solo activa la función de sincronización de teclas (FKS) en su extensión:
    1. Pulse la tecla programable **Desactivar** para desactivar el filtrado de llamadas.
    2. Presione  para salir.
- 

## Comprobar la lista de asistentes como ejecutivo

Puede acceder al menú **Lista de asistentes** en el teléfono para comprobar los asistentes que le han asignado. El menú también muestra el estado de participación o no participación de los asistentes asignados.

### Antes de empezar



El administrador le ha asignado al menos un asistente.

El administrador ha configurado la extensión para que se conecte al servidor XSI BroadWorks. De lo contrario, el menú **Lista de asistentes** no se mostrará en el teléfono.

El administrador ha activado la marcación alfanumérica. De lo contrario, no podrá realizar una llamada a un asistente desde la lista de asistentes.

### Procedimiento

---

- Paso 1** Realice una de las siguientes acciones:
- Si el administrador ha programado la función **Ejecutivo** en una tecla de línea, el teléfono mostrará el estado **Ejecutivo**  junto con el estado de filtrado de llamadas (**Activado** o **Desactivado**) en la pantalla principal. Pulse la tecla de línea.
  - Si no tiene la función **Ejecutivo** que está configurada en una tecla de línea:
    1. Pulse **Aplicaciones** .
    2. Seleccione **Ejecutivo** .

- Paso 2** Seleccione **Lista de asistentes**.

La pantalla **Lista de asistentes** muestra un máximo de 10 asistentes en el teléfono.

Si el administrador configura más de un ejecutivo en el teléfono, la pantalla solo mostrará los asistentes del primer ejecutivo disponible.

- Paso 3** (Opcional) Si desea realizar una llamada a uno de sus asistentes, resalte el número de teléfono del asistente y pulse **Llamar**.

## Configuración del asistente del ejecutivo

La configuración de asistente del ejecutivo solo está disponible en teléfonos IP multiplataforma 6871 de Cisco.

Si el administrador le ha configurado como un asistente de ejecutivo, puede configurar los siguientes ajustes para el control compartido de las llamadas de los ejecutivos:

- Puede ver los ejecutivos asociados.
- Puede optar por entrar o salir del grupo de asistentes de un ejecutivo si el administrador ha activado esta opción para el grupo.
- Si ha optado por entrar en un grupo, cuando quiera que otra persona responda las llamadas en nombre de los ejecutivos en lugar de usted, podrá activar el desvío de llamadas a un número que usted elija.

Puede desactivar el desvío de llamadas en cualquier momento.

- Si ha optado por entrar en un grupo, puede activar o desactivar el filtrado de llamadas para un ejecutivo.

Cuando el filtrado de llamadas está activado, usted y otros asistentes asociados con el ejecutivo reciben llamadas entrantes del ejecutivo de acuerdo con el criterio configurado por el administrador.



**Importante** Los elementos de menú que aparecen en la pantalla del teléfono son distintos en los siguientes casos:

- El administrador activa la función de sincronización de teclas de función (FKS) en su extensión.
- El administrador conecta su extensión al servidor XSI BroadWorks.

## Comprobar la lista de ejecutivos como asistente

Puede acceder al menú **Lista de ejecutivos** en el teléfono para comprobar los ejecutivos que le ha asignado el administrador. El menú también muestra el estado actual de participación/no participación de los ejecutivos asociados junto con sus números de teléfono.

### Antes de empezar

El administrador le proporciona privilegios de usuario asistente y le incluye en el grupo de asistentes del ejecutivo.





El administrador ha configurado la extensión para que se conecte al servidor XSI BroadWorks.

## Procedimiento

---

### Paso 1

Realice una de las siguientes acciones:

- Si el administrador ha programado la función **Asistente**  en una tecla de línea, pulse la tecla de línea.
- Si no tiene la función **Asistente**  en una tecla de línea:
  1. Pulse **Aplicaciones** .
  2. Seleccione **Asistente** .

### Paso 2

Seleccione **Lista de ejecutivos**.

La pantalla **Lista de ejecutivos** muestra un máximo de 10 ejecutivos en el teléfono.

Si el administrador configura más de un asistente en el teléfono, la pantalla solo muestra los ejecutivos del primer asistente disponible.

---

## Opción de entrar o salir del grupo de un ejecutivo como asistente

Cuando opte por entrar en el grupo de un ejecutivo, obtendrá control compartido de las llamadas del ejecutivo.

Cuando opte por salir del grupo de un ejecutivo, no tendrá control compartido de las llamadas del ejecutivo.

Si el administrador solo activa la función de sincronización de teclas de función (FKS) en su extensión, marque el código de activación del servicio apropiado que le ha proporcionado el administrador, para optar a entrar o salir del grupo de un ejecutivo. Omita el procedimiento que se muestra a continuación.

Si el administrador ha configurado la extensión para que se conecte al servidor XSI BroadWorks, puede marcar el código de activación de servicio adecuado o seguir el procedimiento que se describe a continuación.

### Antes de empezar

El administrador le proporciona privilegios de usuario asistente y le incluye en el grupo de asistentes del ejecutivo.





El administrador le otorga el permiso para participar en el grupo de ejecutivos.

## Procedimiento

---

### Paso 1

Realice una de las siguientes acciones:

- Si el administrador ha programado la función **Asistente**  en una tecla de línea, pulse la tecla de línea.
- Si no tiene la función **Asistente**  en una tecla de línea:
  1. Pulse **Aplicaciones** .
  2. Seleccione **Asistente** .

- Paso 2** Seleccione **Lista de ejecutivos**.
- Paso 3** Seleccione un ejecutivo en cuyo grupo de asistentes desee participar o no participar.
- Paso 4** Pulse  para seleccionar **Participar** para participar en el grupo del ejecutivo o seleccione **No participar** para no participar en el grupo del ejecutivo.
- Paso 5** Pulse **Establecer** para aplicar los cambios.

## Activación o desactivación del filtrado de llamadas como asistente de ejecutivo

Acceda a la pantalla **Filtro de llamadas** para activar o desactivar el filtrado de llamadas. La pantalla muestra una lista de ejecutivos asociados con todas las extensiones de asistentes en el teléfono junto con el estado de filtrado de llamadas (**Activado** o **Desactivado**).

Cuando el filtrado de llamadas está activado para un ejecutivo, usted y otros asistentes asociados con el ejecutivo reciben llamadas entrantes del ejecutivo de acuerdo con el criterio configurado por el administrador.

Cuando el ejecutivo u otro asistente responde una llamada, ya no verá la llamada en su extensión.





**Importante** Al activar o desactivar el filtrado de llamadas para un ejecutivo se activa o se desactiva la configuración para todos los asistentes del grupo del ejecutivo.



### Antes de empezar

Usted está en el grupo de asistente de un ejecutivo.

El administrador activa la opción de menú **Filtro de llamadas** en la pantalla del teléfono.

### Procedimiento

- Paso 1** Realice una de las siguientes acciones:
- Si el administrador ha programado la función **Asistente** en una tecla de línea, pulse la tecla de línea.
  - Si no tiene la función **Asistente** en una tecla de línea:
    1. Pulse **Aplicaciones** .
    2. Seleccione **Asistente** .
- Paso 2** Siga el procedimiento que se describe a continuación en función de los menús reales que se muestran en el teléfono.
- Si el administrador configura la extensión para que se conecte con el servidor XSI BroadWorks:
    1. Seleccione **Filtro de llamadas**.

2. Resalte un ejecutivo, pulse  para activar o desactivar el filtrado de llamadas para la ejecutiva resaltada.
  3. Pulse **Establecer** y, a continuación, pulse **Aceptar** para aplicar los cambios.
- Si el administrador solo activa la función de sincronización de teclas (FKS) en su extensión:
    1. Resalte el ejecutivo para el cual desea activar o desactivar el filtrado de llamadas.
    2. Pulse  para activar o desactivar el filtrado de llamadas para el ejecutivo resaltado.
    3. Presione  para salir.

## Activación de desvíos de llamadas como asistente de ejecutivo

Acceda a la pantalla **Desviar** para activar el desvío de llamadas cuando desee que alguien más reciba las llamadas entrantes de los ejecutivos en lugar de usted.



**Importante** Si activa DND en su extensión, las llamadas no se desvían.

Usted activa el desvío de llamadas para la extensión de un asistente. Cuando active el desvío de llamadas para una extensión, si gestiona varios ejecutivos en esa extensión, todas las llamadas entrantes de los ejecutivos se desvían desde esa extensión.



Otros asistentes del grupo de ejecutivos siguen recibiendo llamadas entrantes de ejecutivos.

Otras extensiones del asistente del teléfono siguen recibiendo llamadas entrantes de ejecutivos.

### Antes de empezar

Usted está en el grupo de asistente de un ejecutivo.

### Procedimiento

- Paso 1** Realice una de las siguientes acciones:
- Si el administrador ha programado la función **Asistente** en una tecla de línea, pulse la tecla de línea.
  - Si no tiene la función **Asistente** en una tecla de línea:
    1. Pulse **Aplicaciones** .
    2. Seleccione **Asistente** .
- Paso 2** Siga el procedimiento que se describe a continuación en función de los menús reales que se muestran en el teléfono.

- Si el administrador configura la extensión para que se conecte con el servidor XSI BroadWorks:
  1. Seleccione **Desviar** > **Desviar**.
  2. Seleccione **Activado** para activar el desvío de llamada.
  3. Resalte **Desviar número** e introduzca el número de destino al que desee desviar las llamadas.
  4. Pulse **Establecer** para aplicar los cambios.
- Si el administrador solo activa la función de sincronización de teclas (FKS) en su extensión:
  1. La pantalla suele mostrar una lista de todos los ejecutivos asociados con todas las extensiones de asistente en el teléfono. Seleccione un ejecutivo asociado con la extensión para la que desea activar el desvío de llamadas.  
La extensión con la que está asociado el ejecutivo seleccionada aparece en la parte superior.
  2. Pulse **Desviar**.
  3. Introduzca el número de destino al que desee desviar las llamadas.
  4. Pulse **Llamar** para completar la acción.
  5. Presione  para salir.

---

Si el administrador ha programado la función **Asistente** en una tecla de línea, el icono de la etiqueta de la tecla de línea cambia a  para mostrar que el desvío de llamadas está activado.

Si usted es el único asistente de un ejecutivo con una extensión en el teléfono, el número de destino del desvío aparece debajo de la tecla de línea **Asistente**.

## Desactivación de desvíos de llamadas como asistente de ejecutivo



### Antes de empezar

Se encuentra en el grupo de asistentes de un ejecutivo y el desvío de llamadas está activado.

### Procedimiento

---



**Paso 1** Realice una de las siguientes acciones:

- Si el administrador ha programado la función **Asistente** en una tecla de línea, pulse la tecla de línea.
- Si no tiene la función **Asistente** en una tecla de línea:
  1. Pulse **Aplicaciones** .
  2. Seleccione **Asistente** .



- Paso 2** Siga el procedimiento que se describe a continuación en función de los menús reales que se muestran en el teléfono.
- Si el administrador configura la extensión para que se conecte con el servidor XSI BroadWorks:
    1. Seleccione **Desviar** > **Desviar**.
    2. Seleccione **Desactivado** para desactivar el desvío de llamadas.
    3. Pulse **Establecer** para aplicar el cambio.
  - Si el administrador solo activa la función de sincronización de teclas (FKS) en su extensión:
    1. Pulse **No derivar**.
    2. Presione  para salir.

---

Si el administrador ha programado la función **Asistente** en una tecla de línea y el desvío de llamadas no está activado para ninguna otra extensión de asistente en el teléfono, el icono de la tecla de línea **Asistente** cambia de  a .

## Solución de problemas de configuración del asistente del ejecutivo

### Las llamadas no se realizan correctamente aunque el desvío de llamadas está activado

Asegúrese de que DND no esté activado para su extensión.

## Configuración de administración del dispositivo

Puede configurar algunas otras preferencias del teléfono en el menú **Administración del dispositivo**.

### Cambio del formato de hora

Puede cambiar el formato de hora actual que se muestra en el teléfono.

#### Procedimiento

---

- Paso 1** Pulse **Aplicaciones** .
- Paso 2** Seleccione **Administración de dispositivos** > **Fecha y hora** > **Formato de hora**.
- Para definir el horario de verano, seleccione **Administración del dispositivo** > **Fecha/hora** > **Horario de verano**. Seleccione **Activar** para activar el horario de verano y seleccione **Desactivar** para desactivarlo.
- Paso 3** (Opcional) Seleccione **Administración del dispositivo** > **Fecha/hora** > **Zona horaria**.

**Paso 4** Seleccione un formato de hora y pulse **Estab** para aplicar los cambios.

---

## Cambio del formato de fecha

Es posible cambiar el formato de fecha que desea que se muestre en la pantalla del teléfono.

### Procedimiento

---

**Paso 1** Pulse **Aplicaciones** .

**Paso 2** Seleccione **Administración de dispositivos > Fecha y hora > Formato de fecha**.

**Paso 3** Seleccione un formato de fecha y presione **Estab** para aplicar los cambios.

---

## Definición del idioma

Según la forma en la que se haya configurado el teléfono, puede cambiar el idioma usado por este.

### Procedimiento

---

**Paso 1** Pulse **Aplicaciones** .

**Paso 2** Seleccione **Administración de dispositivos > Idioma**.

**Paso 3** Seleccione un idioma de la lista de idiomas disponibles.

**Paso 4** Seleccione **Guardar**.

---

## Configuración de ahorro de energía

Puede poner el teléfono en modo de ahorro de energía cuando el teléfono esté inactivo. Si el teléfono no está inactivo, no podrá activar el ahorro de energía y aparecerá un mensaje en la pantalla.



### Nota

- En el modo de ahorro de energía, el teléfono no puede recibir llamadas entrantes.
  - El Teléfonos multiplataforma de Cisco IP Phone 6821 no es compatible con el ahorro de energía.
- 

Cuando el teléfono está en modo de ahorro de energía, la pantalla no está iluminada y el botón **Seleccionar** está iluminado. Pulse el botón **Seleccionar** para activar el teléfono.

### Procedimiento

---

- Paso 1** Pulse **Aplicaciones** .
- Paso 2** Seleccione **Administración del dispositivo > Ahorro de energía**.
- Paso 3** Seleccione **Aceptar**.
- 

## Configuración de la contraseña

Restablezca la contraseña del teléfono con regularidad y mantenga segura la red.

### Antes de empezar

Debe tener una contraseña.

### Procedimiento

---

- Paso 1** Pulse **Aplicaciones** .
- Paso 2** Seleccione **Administración de dispositivos > Configurar contraseña**.
- Paso 3** Introduzca la contraseña actual en el campo **Contraseña antigua**.
- Paso 4** Introduzca la nueva contraseña en los campos **Contraseña nueva** y **Volver a introducir la nueva contraseña**.
- Paso 5** Seleccione **Guardar**.
- 

### Temas relacionados

[Configurar la contraseña desde la página web del teléfono](#), en la página 178

## Configurar una cuenta de perfil

Debe introducir las credenciales de autenticación para resincronizar el teléfono con el perfil de aprovisionamiento cuando se le solicite con la pantalla **Configuración de la cuenta de perfil**.

Si ha omitido la pantalla **Configuración de la cuenta de perfil**, también puede acceder a ella desde el menú del teléfono o la tecla programable **Configurar** si está disponible.

Si el teléfono no puede iniciar sesión, póngase en contacto con el administrador.

### Antes de empezar

El administrador especifica el tipo de autenticación de perfil del teléfono y le proporciona las credenciales de autenticación.

### Procedimiento

---

- Paso 1** Pulse **Aplicaciones** .

- Paso 2** Seleccione **Administración del dispositivo > Configuración de cuenta de perfil**. El nombre de usuario y la contraseña se rellenan automáticamente. Estos campos están en blanco si el nombre de usuario y la contraseña no se han agregado antes.
- Paso 3** Pulse **Iniciar sesión** para guardar el nombre de usuario y la contraseña.
- Nota** Si cualquiera de los campos **Nombre de usuario** o **Contraseña está vacío**, el teléfono muestra la tecla programable gris **Iniciar sesión** y no puede pulsarla.
- Si cualquiera de los campos **Nombre de usuario** o **Contraseña** está vacío, no se muestra la tecla programable **Iniciar sesión**. Una vez introducidos los valores en ambos registros, aparecerá la tecla programable **Iniciar sesión**.
- Paso 4** (Opcional) Introduzca un nuevo nombre de usuario y contraseña si desea iniciar sesión con otro conjunto de credenciales.

## Reiniciar el teléfono

Puede que tenga que reiniciar el teléfono para realizar una actualización del software o para que surtan efecto otros cambios. Su configuración u otros aspectos de la personalización no cambiarán.

### Procedimiento

- Paso 1** Pulse **Aplicaciones** .
- Paso 2** Seleccione **Administración de dispositivos > Reiniciar**.
- Paso 3** Seleccione **Aceptar** para confirmar que desea reiniciar el teléfono.

## Preferencias de la página web del teléfono

Es posible personalizar algunos ajustes desde las páginas web del teléfono.

### Temas relacionados

[Página web del teléfono](#), en la página 28

## Asignación de un tono de timbre con la página web del teléfono

### Procedimiento

- Paso 1** En la página web del teléfono, seleccione **User Login > Voice > Ext(n)**, donde (n) es un número de extensión.
- Paso 2** En el área **Call Feature Settings**, elija un tono de timbre en la lista desplegable **Default Ring**.
- Si no desea especificar un tono de llamada para la línea de teléfono, seleccione **No ring**. El teléfono no suena cuando recibe una llamada entrante.

**Paso 3** Haga clic en **Enviar todos los cambios**.

---

## Control de volumen de timbre

Puede controlar el volumen del timbre de una llamada entrante en el teléfono o en la página Web de administración del teléfono.

Si el administrador restringe su capacidad para controlar el volumen del timbre, no podrá realizar esta tarea desde la tecla de volumen del teléfono ni desde la página Web de administración del teléfono.

### Antes de empezar

El administrador debe permitirle controlar el volumen del timbre.

### Procedimiento

---

Para controlar el volumen del timbre, realice una de las siguientes acciones.

- En el teléfono, pulse el botón **Volumen**  o  para reducir o aumentar el volumen.

**Nota** Cuando el administrador restringe su capacidad para controlar el volumen del timbre, aparece un mensaje que indica que no tiene permiso para cambiar el volumen del timbre.

- En la página web de administración del teléfono, acceda a **Inicio de sesión de usuario > Avanzado** y, a continuación, seleccione **Voz > Usuario > Volumen de audio**. Introduzca un valor para el parámetro **Volumen del timbre** y haga clic en **Enviar todos los cambios**.

El valor válido para el parámetro **Volumen del timbre** está entre 0 y 15.

**Nota** Cuando el administrador restringe su capacidad para controlar el volumen del timbre, el parámetro **Volumen del timbre** no aparece en la sección **Volumen del audio**.

---

## Activación de la función DND desde la página web del teléfono

### Procedimiento

---

**Paso 1** En la página web del teléfono, seleccione **User Login > Voice > User**.

**Paso 2** En **Supplementary Services**, establezca **DND Settings** en **Yes**.

Puede activar DND en todas las líneas si el administrador no ha activado la sincronización de teclas de función (FKS).

**Paso 3** Haga clic en **Enviar todos los cambios**.

## Configuración del protector de pantalla con la interfaz web del teléfono

Puede configurar un protector de pantalla para el teléfono. Si el teléfono está inactivo durante un tiempo especificado, entra en el modo de ahorro de energía.

Al presionar cualquier botón, el teléfono vuelve al modo normal.

### Procedimiento

**Paso 1** En la página web del teléfono, seleccione **Voz > Usuario**.

**Paso 2** En la sección **Screen**, configure los campos tal y como se describe en la tabla que encontrará a continuación.

| Parámetro            | Descripción                                                                                                                                                                                                                                                                                                                                                                                                                   |
|----------------------|-------------------------------------------------------------------------------------------------------------------------------------------------------------------------------------------------------------------------------------------------------------------------------------------------------------------------------------------------------------------------------------------------------------------------------|
| Screen Saver Enable  | <p>Seleccione <b>Yes</b> para activar un protector de pantalla en el teléfono. Si el teléfono está en modo de ahorro de energía.</p> <p>Valor predeterminado: No</p>                                                                                                                                                                                                                                                          |
| Screen Saver Type    | <p>Tipos de protector de pantalla. Entre las opciones que puede elegir, se encuentran las siguientes:</p> <ul style="list-style-type: none"> <li>• <b>Clock</b>: muestra un reloj digital en un fondo plano.</li> <li>• <b>Download Picture</b>: muestra una imagen obtenida de la página web del teléfono.</li> <li>• <b>Logo</b>: muestra un logotipo en la pantalla del teléfono. Añada una imagen de logotipo.</li> </ul> |
| Screen Saver Wait    | <p>El tiempo de inactividad que debe transcurrir para que el protector de pantalla se muestre.</p> <p>Introduzca el número de segundos de tiempo de inactividad que debe transcurrir antes de que se muestre el protector de pantalla.</p> <p>Valor predeterminado: 300</p>                                                                                                                                                   |
| Picture Download URL | <p>La URL para localizar el archivo (.png) que se muestra en segundo plano en la pantalla del protector de pantalla, se mostrará como protector de pantalla del teléfono.</p> <p>Cuando introduce una dirección URL incorrecta para descargar un fondo de pantalla, se muestra el fondo de pantalla descargado existente. Si el teléfono no tiene un fondo de pantalla, se muestra una pantalla gris.</p>                     |
| Logo URL             | <p>Introduzca una URL o la ruta de la ubicación donde está guardado el logotipo. Si se selecciona esta opción, se muestra esta imagen como protector de pantalla del teléfono.</p>                                                                                                                                                                                                                                            |

**Paso 3** Haga clic en **Enviar todos los cambios**.

## Ajustar el temporizador con retroiluminación de la página web del teléfono

### Procedimiento

---

- Paso 1** En la página web del teléfono, seleccione **Inicio de sesión de usuario > Avanzado > Voz > Usuario**.
- Paso 2** En **Pantalla**, seleccione una duración para el parámetro **Temporizador con retroiluminación**.
- Paso 3** En el campo **Contraste de LCD**, introduzca un número para el brillo deseado.
- 

## Adición de un logotipo como fondo del teléfono

Para añadir un logotipo como fondo de pantalla del teléfono, añádale desde la página web del teléfono.

### Procedimiento

---

- Paso 1** En la página web del teléfono, seleccione **User Login > Voice > User**.
- Paso 2** En la sección **Screen**, seleccione **Logo** en el campo **Phone Background** y, en el campo **Logo URL**, introduzca una URL o una ruta para la ubicación donde esté guardada la imagen de logotipo.
- Paso 3** Haga clic en **Enviar todos los cambios**.
- Después de agregar el logotipo al fondo del teléfono, si selecciona **Predeterminado** en la lista **Fondo del teléfono** y guarda los cambios, desaparecerá el logotipo de la pantalla del teléfono.
- 

## Activar el bloqueo de llamadas anónimas desde la página web del teléfono

### Procedimiento

---

- Paso 1** En la página web del teléfono, seleccione **User Login > Voice > User**.
- Paso 2** En **Supplementary Services**, establezca la **Block ANC Setting** en **Yes**.
- Este ajuste se aplica a todas las líneas, excepto a aquellas en las que el administrador ha habilitado la sincronización de rechazo de llamadas anónimas entre las líneas y el servicio XSI de BroadSoft.
- Paso 3** Haga clic en **Enviar todos los cambios**.
-

## Activar la espera de llamada desde la página web del teléfono

### Procedimiento

---

- Paso 1** En la página web del teléfono, seleccione **User Login > Voice > User**.
- Paso 2** En **Supplementary Services**, establezca la **CW Setting** en **Yes**.
- Este ajuste se aplica a todas las líneas, excepto a aquellas en las que el administrador ha habilitado la sincronización de espera de llamadas entre las líneas y el servicio XSI de BroadSoft.
- Paso 3** Haga clic en **Enviar todos los cambios**.
- 

## Configurar la contraseña desde la página web del teléfono

Puede actualizar la contraseña desde la página web del teléfono.

### Antes de empezar

Debe tener una contraseña actual.

### Procedimiento

---

- Paso 1** En la página web del teléfono, seleccione **Voz > Sistema**.
- Paso 2** En la sección **Configuración del sistema**, localice el parámetro **Contraseña de usuario** y haga clic en **Cambiar contraseña** junto al parámetro.
- Paso 3** Introduzca la contraseña actual en el campo **Contraseña antigua**.
- Si no dispone de una contraseña, deje el campo en blanco.
- Paso 4** Introduzca la nueva contraseña en el campo **Nueva contraseña**.
- Paso 5** Haga clic en **Enviar**.
- El mensaje `La contraseña se ha cambiado correctamente.` se mostrará en la página web.
-





# CAPÍTULO 7

## Accesorios

- [Accesorios compatibles, en la página 179](#)
- [Auriculares., en la página 180](#)
- [Descripción general de la configuración del módulo de expansión de teclas para Cisco serie 6800, en la página 207](#)
- [Kit para montaje en pared, en la página 211](#)

## Accesorios compatibles

Los Teléfonos IP multiplataforma de la serie 6800 de Cisco son compatible con accesorios de Cisco y de terceros.

**Tabla 19: Compatibilidad de accesorios para Teléfonos IP multiplataforma de la serie 6800 de Cisco**

| Accesorio                                                       | Tipo                  | 6821          | 6841          | 6851                                              |
|-----------------------------------------------------------------|-----------------------|---------------|---------------|---------------------------------------------------|
| <b>Accesorios de Cisco</b>                                      |                       |               |               |                                                   |
| Módulo de expansión de teclas para el teléfono IP 6800 de Cisco | Módulo complementario | No compatible | No compatible | Compatible<br>Admite un módulo de expansión clave |
| Kit para montaje en pared del teléfono IP 6800 de Cisco         |                       | No compatible | Compatible    | Compatible                                        |
| Auriculares Cisco serie 520                                     | USB                   | No compatible | No compatible | No compatible                                     |
| Auriculares Cisco serie 530                                     | RJ9 estándar          | Compatible    | Compatible    | Compatible                                        |
|                                                                 | Adaptador USB         | No compatible | No compatible | No compatible                                     |

| Accesorio                              | Tipo                      | 6821          | 6841          | 6851          | 6861          |
|----------------------------------------|---------------------------|---------------|---------------|---------------|---------------|
| Auriculares Cisco serie 560            | AUX y RJ9 estándar        | No compatible | No compatible | No compatible | No compatible |
|                                        | USB                       | No compatible | No compatible | No compatible | No compatible |
| Auriculares Cisco serie 700            | Adaptador USB             | No compatible | No compatible | No compatible | No compatible |
|                                        | Cable USB-C               | No compatible | No compatible | No compatible | No compatible |
| <b>Accesorios de otros fabricantes</b> |                           |               |               |               |               |
| Auriculares.                           | Analógicos                | Compatible    | Compatible    | Compatible    | Compatible    |
|                                        | Analógicos de banda ancha | Compatible    | Compatible    | Compatible    | Compatible    |
|                                        | USB                       | No compatible | No compatible | No compatible | No compatible |
| Micrófono                              | Externos                  | No compatible | No compatible | No compatible | No compatible |
| Altavoces                              | Externos                  | No compatible | No compatible | No compatible | No compatible |

## Auriculares.

Compruebe con el fabricante de auriculares para confirmar si puede usarlos con el teléfono de Cisco.

Si conecta unos auriculares al teléfono durante una llamada activa, la ruta del audio cambia automáticamente a estos.

## Información de seguridad importante de los auriculares



Presión de sonido alta: evite escuchar a niveles de volumen altos durante períodos prolongados para prevenir posibles daños auditivos.

Cuando conecte los auriculares, baje el volumen de los altavoces de los auriculares antes de ponérselos. Si se acuerda de reducir el volumen antes de quitarse los auriculares, el volumen inicial será más bajo cuando vuelva a conectar los auriculares.

Tenga en cuenta su entorno. Cuando utilice los auriculares, se pueden bloquear sonidos externos importantes, especialmente en situaciones de emergencia o en entornos ruidosos. No utilice los auriculares durante la conducción. No deje los auriculares o los cables de los auriculares en una zona en la que personas o mascotas puedan tropezar con ellos. Supervise siempre a los niños que estén cerca de los auriculares o de los cables de los auriculares.

## Cisco Headset 320

### Conexión de los auriculares de Cisco 320

Debe conectar los auriculares al teléfono.

#### Antes de empezar

El administrador activa el inventario de periféricos.

#### Procedimiento

---

- Paso 1** Conecte los auriculares al teléfono mediante el cable USB.
- Después de la conexión, la pantalla del teléfono muestra el mensaje **Auriculares de Cisco**. También se muestra la tecla programable **Cancelar** en la pantalla.
- Paso 2** (Opcional) Vaya a **Aplicaciones > Estado > Accesorios** para consultar el nombre de los auriculares en la lista **Accesorios**.
- Paso 3** (Opcional) Haga clic en **Detalles** para comprobar los detalles de los auriculares.
- Después de vincular el teléfono y conectarlo con los auriculares, podrá ver los detalles de los auriculares. Los detalles de los auriculares que muestra el teléfono son **Nombre, Modelo, Número de serie y Firmware**.
- Si la versión de los auriculares es inferior a la versión configurada del teléfono, y está en la página de inicio de inactividad, el teléfono le pedirá que actualice la versión actual a la versión más reciente. Para obtener información, consulte [Actualizar los auriculares de Cisco 320, en la página 181](#)
- Paso 4** Desconecte los auriculares del teléfono.
- El teléfono muestra **Accesorios desconectados**. En la lista **Accesorios**, los auriculares se eliminan.
- 

### Actualizar los auriculares de Cisco 320

Debe actualizar la versión del firmware de los auriculares para vincularlos con el teléfono si la versión es inferior a la versión configurada.

#### Antes de empezar

Los auriculares de Cisco 320 están conectados al teléfono.

#### Procedimiento

---

- Paso 1** Una vez conectados los auriculares, haga clic en la tecla programable **Actualizar** cuando aparezca la pantalla de actualización.
- Durante el proceso de actualización, el icono de auriculares aparece en la parte superior de la pantalla del teléfono. Una vez completada la actualización, el icono desaparece. Puede ver los detalles de los auriculares en la pantalla **Accesorios** del teléfono.

**Paso 2** (Opcional) Haga clic en la tecla programable **Posponer** para retrasar el proceso, o bien puede hacer clic en la tecla programable **Cancelar** para cancelar la actualización.

Si no realiza ninguna acción, la actualización comenzará automáticamente después de algún tiempo.

## Controles de los auriculares 320 - Webex

En el siguiente diagrama se muestran el controlador y los LED de los auriculares de Cisco serie 320.



*Tabla 20: Botones de los auriculares Cisco serie 320*

| Número | Símbolo                                                                             | Botón    | Acción                                              |
|--------|-------------------------------------------------------------------------------------|----------|-----------------------------------------------------|
| 1      |  | Silencio | Silenciar y desactivar el silencio de las llamadas. |







| Número | Símbolo                                                                           | Botón                                                                                                                                                          | Acción                                                                                                                                                                                                                                                                                           |
|--------|-----------------------------------------------------------------------------------|----------------------------------------------------------------------------------------------------------------------------------------------------------------|--------------------------------------------------------------------------------------------------------------------------------------------------------------------------------------------------------------------------------------------------------------------------------------------------|
| 2      |  | Botón Webex<br><br><b>Nota</b> Este botón está disponible cuando no está trabajando con el teléfono, pero trabaja con el sistema mediante la aplicación Webex. | Contestar, finalizar, rechazar, poner en espera y reanudar llamadas.<br><br>Cuando conecte los auriculares 320 directamente al sistema con USB, use el botón Webex para abrir la aplicación Teams en la parte superior de la pantalla del escritorio o unirse a las próximas reuniones de Webex. |
| 3      |  | Subir volumen                                                                                                                                                  | Aumentar el volumen.                                                                                                                                                                                                                                                                             |
| 4      |  | Bajar volumen                                                                                                                                                  | Bajar el volumen.                                                                                                                                                                                                                                                                                |

Tabla 21: Estado del LED de los auriculares de Cisco serie 320

| Estado de la llamada                       | Estado de LED     | LED                                                                                   |
|--------------------------------------------|-------------------|---------------------------------------------------------------------------------------|
| Llamada entrante<br>Próxima reunión Webex* | Parpadea en verde |  |
| Llamada/reunión activa                     | Verde permanente  |  |
| Los auriculares están en silencio          | Rojo permanente   |  |

## Controles de auriculares 320 - Teams

En el siguiente diagrama se muestran el controlador y los LED de los auriculares de Cisco serie 320.



Tabla 22: Botones de los auriculares Cisco serie 320













| Número | Símbolo                                                                             | Botón                                                                                                                                                                | Acción                                                                                                                                                                                                                                                                                                                                               |
|--------|-------------------------------------------------------------------------------------|----------------------------------------------------------------------------------------------------------------------------------------------------------------------|------------------------------------------------------------------------------------------------------------------------------------------------------------------------------------------------------------------------------------------------------------------------------------------------------------------------------------------------------|
| 1      |   | Silencio                                                                                                                                                             | Silenciar y desactivar el silencio de las llamadas.                                                                                                                                                                                                                                                                                                  |
| 2      |  | Botón Microsoft Teams<br><b>Nota</b> Este botón está disponible cuando no está trabajando con el teléfono, pero trabaja con el sistema mediante la aplicación Teams. | <ul style="list-style-type: none"> <li>Contestar, finalizar, rechazar, poner en espera y reanudar llamadas.</li> <li>Cuando conecte los auriculares 320 directamente al sistema con USB, use el botón Teams para abrir la aplicación Teams en la parte superior de la pantalla del escritorio o unirse a las próximas reuniones de Teams.</li> </ul> |
| 3      |  | Subir volumen                                                                                                                                                        | Aumentar el volumen.                                                                                                                                                                                                                                                                                                                                 |
| 4      |  | Bajar volumen                                                                                                                                                        | Bajar el volumen.                                                                                                                                                                                                                                                                                                                                    |

Tabla 23: Estado del LED de los auriculares de Cisco serie 320

| Estado de la llamada                  | Estado de LED                       | LED                                                                                   |
|---------------------------------------|-------------------------------------|---------------------------------------------------------------------------------------|
| Llamada entrante                      | Parpadeando en blanco               |    |
| En una llamada o reunión activa       | Verde permanente                    |    |
| Llamada en espera                     | Pulsación verde                     |    |
| Conectando a Microsoft Teams          | Pulsación blanca                    |    |
| Conectado a Microsoft Teams           | Blanco fijo                         |   |
| Próxima reunión de Microsoft Teams    | Pulsación blanca                    |  |
| Error al conectarse a Microsoft Teams | Parpadea en blanco y luego se apaga |  |
| Los auriculares están en silencio     | Rojo permanente                     |  |

## Auriculares Cisco serie 500

Puede utilizar los auriculares Cisco serie 500 con su Teléfonos IP multiplataforma 6871 de Cisco. Los auriculares Cisco serie 500 ofrecen una experiencia mejorada con:

- Indicadores en llamada: los LED están en una placa de auricular
- Controles de llamada simplificados
- Audio personalizado

Los auriculares compatibles son:

- Auriculares Cisco serie 520

- Auriculares Cisco 531 y 532
- Auriculares Cisco serie 560 (Base estándar y base múltiple)

## Auriculares Cisco 521 y 522

Los auriculares de Cisco 521 y 522 son dos auriculares con cable que se han desarrollado para su uso en dispositivos y teléfonos IP de Cisco. Los auriculares Cisco 521 cuentan con un solo auricular para una mayor comodidad y uso. Los auriculares Cisco 522 cuentan con dos auriculares para su uso en un lugar de trabajo ruidoso.

Ambos auriculares cuentan con un conector de 3,5 mm para su uso en portátiles y dispositivos móviles. También hay disponible un controlador en línea con un conector USB para su uso en los Teléfonos IP multiplataforma 6871 de Cisco. El controlador es una manera fácil de responder a sus llamadas y de acceder a las funciones básicas del teléfono, como retener y reanudar, silenciar y controlar el volumen.

Los auriculares de Cisco 521 y 522 necesitan el firmware multiplataforma de la versión 11.2(3) o posterior. Actualice los teléfonos al firmware más reciente antes de utilizar estos auriculares.

Para comprobar el modelo de su teléfono y la versión del firmware, pulse **Aplicaciones** y seleccione **Estado > Información del producto**. El campo **Nombre del producto** muestra el modelo del teléfono. El campo **Versión de software** muestra la carga instalada donde puede obtener la versión de firmware.

### Botones y LED de los auriculares Cisco 521 y 522

Los botones de controlador se utilizan para las funciones de llamada básicas.

**Figura 16: Controlador de auriculares Cisco 521 y 522**

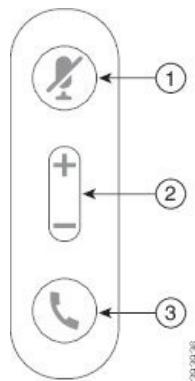

La siguiente tabla describe los botones del controlador de los auriculares Cisco 521 y 522.

**Tabla 24: Botones del controlador de los auriculares Cisco 521 y 522**

| Número | Nombre                   | Descripción                                |
|--------|--------------------------|--------------------------------------------|
| 1      | Botón de silencio        | Permite activar o desactivar el micrófono. |
| 2      | Botón de volumen (+ y -) | Ajustar volumen en auriculares             |



| Número | Nombre                                                                                             | Descripción                                                                                                                                                                                                                                                                                                                                                                                                        |
|--------|----------------------------------------------------------------------------------------------------|--------------------------------------------------------------------------------------------------------------------------------------------------------------------------------------------------------------------------------------------------------------------------------------------------------------------------------------------------------------------------------------------------------------------|
| 3      | Botón de llamada  | Se utiliza para administrar llamadas: <ul style="list-style-type: none"> <li>• Pulse una vez para contestar una llamada entrante.</li> <li>• Manténgalo pulsado durante dos segundos para finalizar una llamada.</li> <li>• Pulse dos veces para rechazar una llamada entrante.</li> <li>• Pulse una vez para poner una llamada activa en espera. Vuelva a pulsar para recuperar una llamada en espera.</li> </ul> |

## Auriculares Cisco 531 y 532

Los Auriculares Cisco serie 530 son dos auriculares desarrollados para los productos y los servicios de Cisco. Los auriculares 531 cuentan con un solo auricular y ofrecen un confort ligero. Los auriculares 532 cuentan con dos auriculares para su uso en un entorno ruidoso o una oficina ocupada.

Los auriculares de Cisco 531 y 532 utilizan uno de los dos conectores con el Teléfonos IP multiplataforma 6871 de Cisco:

- Conector RJ9: utilícelo con los teléfonos IP de Cisco que tengan un puerto para auriculares.
- Adaptador de auriculares USB: proporciona un control mejorado de las llamadas.

El adaptador USB de auriculares de Cisco se puede usar con los auriculares de Cisco 531 y 532. Con el adaptador, puede probar los auriculares y personalizar los agudos y los graves, la ganancia o el volumen del micrófono y los ajustes de tono local o retroalimentación. El adaptador también conserva la configuración si cambia de teléfono.

El adaptador USB de Cisco es compatible con Teléfonos IP multiplataforma 6871 de Cisco. Para comprobar el modelo del teléfono, pulse **Aplicaciones**  > **Estado** > **Información del producto**. El campo **Nombre del producto** muestra el modelo del teléfono.

El Auriculares Cisco serie 530 necesita el firmware multiplataforma versión 11.1(2) o posterior. Actualice los teléfonos al firmware más reciente antes de utilizar estos auriculares.

### LED y botones de los auriculares Cisco 531 y 532

El adaptador USB de los auriculares Cisco para Auriculares Cisco serie 530 se utiliza para las funciones de llamada básicas.

Figura 17: Adaptador USB de auriculares Cisco

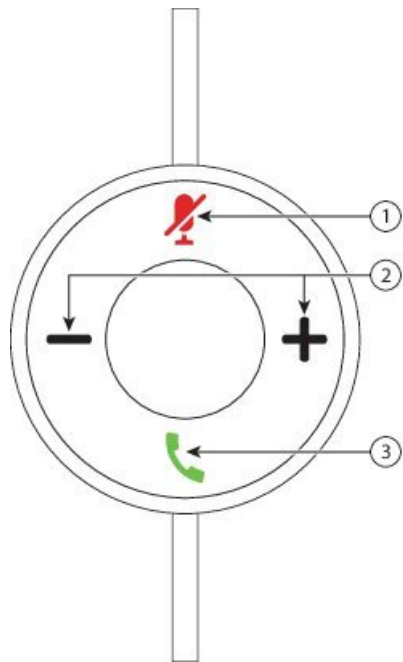

En la siguiente tabla se describen los botones del adaptador USB de los auriculares Cisco 531 y 532.

Tabla 25: Botones del adaptador USB de los auriculares Cisco

| Número | Nombre                   | Descripción                                                                                                                                         |
|--------|--------------------------|-----------------------------------------------------------------------------------------------------------------------------------------------------|
| 1      | Botón de silencio        | Permite activar o desactivar el micrófono. Cuando se activa el silencio en el adaptador USB, se ilumina el botón <b>Silencio</b> del adaptador USB. |
| 2      | Botón de volumen (+ y -) | Ajustar volumen en auriculares                                                                                                                      |

| Número | Nombre                                                                                             | Descripción                                                                                                                                                                                                                                                                                                                                                                                                                                                                                                                                                                                                                                                                                                                                                                                                                                                                                                                                                                                                                                                                            |
|--------|----------------------------------------------------------------------------------------------------|----------------------------------------------------------------------------------------------------------------------------------------------------------------------------------------------------------------------------------------------------------------------------------------------------------------------------------------------------------------------------------------------------------------------------------------------------------------------------------------------------------------------------------------------------------------------------------------------------------------------------------------------------------------------------------------------------------------------------------------------------------------------------------------------------------------------------------------------------------------------------------------------------------------------------------------------------------------------------------------------------------------------------------------------------------------------------------------|
| 3      | Botón de llamada  | <p>La gestión de llamadas entrantes y activas depende de si tiene una o varias llamadas.</p> <p>Una llamada:</p> <ul style="list-style-type: none"> <li>• Pulse una vez para contestar las llamadas entrantes.</li> <li>• Pulse una vez para poner una llamada activa en espera. Vuelva a pulsar para recuperar la llamada en espera.</li> <li>• Pulse dos veces para rechazar una llamada entrante.</li> </ul> <p>Varias llamadas:</p> <ul style="list-style-type: none"> <li>• Pulse una vez para poner una llamada activa en espera y para contestar una segunda llamada entrante.</li> <li>• Pulse una vez para poner la llamada actual en espera y pulse de nuevo para reanudar una llamada.</li> <li>• Mantenga pulsado durante dos segundos para finalizar la llamada actual y pulse de nuevo reanudar una llamada en espera.</li> <li>• Mantenga pulsado durante dos segundos para finalizar una llamada activa y para contestar otra llamada entrante.</li> <li>• Pulse dos veces para permanecer en una llamada en curso y rechazar una segunda llamada entrante.</li> </ul> |

## Auriculares Cisco 561 y 562

Auriculares Cisco serie 560 son dos auriculares inalámbricos desarrollados para los productos y los servicios de Cisco. Los auriculares Cisco 561 cuentan con un solo auricular y ofrecen un confort ligero. Los auriculares Cisco 562 cuentan con dos auriculares para su uso en un entorno ruidoso o una oficina ocupada.

Los Auriculares Cisco serie 560 usan una base de auriculares para conectarse con los teléfonos IP de Cisco y cargar los auriculares. Las opciones disponibles para la base son estándar y múltiple. Auriculares Cisco serie 560 con base estándar admiten la conexión con un único origen desde un teléfono o un ordenador. Auriculares Cisco serie 560 con base múltiple admiten múltiples fuentes de teléfonos, ordenadores y dispositivos vinculados con Bluetooth y proporcionan un cambio fácil e intuitivo entre los orígenes conectados.

Puede conectar los Auriculares Cisco serie 560 con cualquiera de los siguientes conectores:

- Conector RJ9 y AUX (cable Y): compatible con los teléfonos IP 6871 de Cisco con varias plataformas.
- Conector USB: compatible con el teléfono IP 6871 de Cisco con varias plataformas.

Auriculares Cisco serie 560 requiere la versión multiplataforma de firmware 11.2(3) y superior. Actualice los teléfonos al firmware más reciente antes de utilizar estos auriculares.

Para comprobar el modelo de su teléfono y la versión del firmware, pulse **Aplicaciones**  y seleccione **Estado > Información del producto**. El campo **Nombre del producto** muestra el modelo del teléfono. El campo **Versión de software** muestra la carga instalada donde puede obtener la versión de firmware.

**Botones de los auriculares Cisco 561 y 562 y LED**



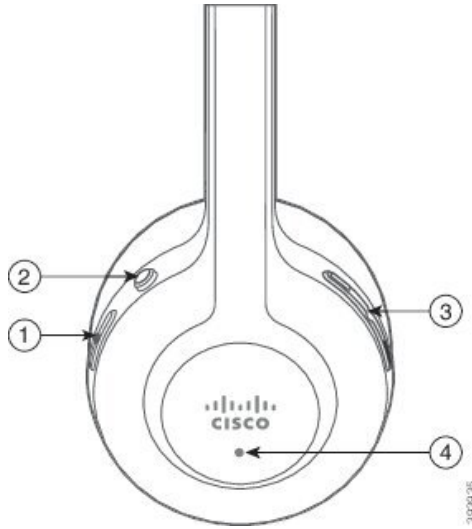

Los botones de los auriculares se utilizan para las funciones de llamada básicas.

*Figura 18: Botones de los auriculares Cisco 561 y 562*



La tabla siguiente describe los botones de los auriculares Cisco 561 y 562.

**Tabla 26: Botones de los auriculares Cisco 561 y 562**

| Número | Nombre                                                                                                               | Descripción                                                                                                                                                                                                                                                                                                                                                                                                                                                                                                                                                                                                                                                                                                                                                                                                                                                                                                                                                                                                                                                                                                                                                                                                                              |
|--------|----------------------------------------------------------------------------------------------------------------------|------------------------------------------------------------------------------------------------------------------------------------------------------------------------------------------------------------------------------------------------------------------------------------------------------------------------------------------------------------------------------------------------------------------------------------------------------------------------------------------------------------------------------------------------------------------------------------------------------------------------------------------------------------------------------------------------------------------------------------------------------------------------------------------------------------------------------------------------------------------------------------------------------------------------------------------------------------------------------------------------------------------------------------------------------------------------------------------------------------------------------------------------------------------------------------------------------------------------------------------|
| 1      | Botón de alimentación y de llamada  | <p>Se utiliza para encender y apagar los auriculares.</p> <p>Mantenga pulsado durante cuatro segundos para encender o apagar los auriculares.</p> <p>La gestión de llamadas entrantes y activas depende de si tiene una o varias llamadas.</p> <p>Una llamada:</p> <ul style="list-style-type: none"> <li>• Pulse una vez para contestar las llamadas entrantes.</li> <li>• Pulse una vez para poner una llamada activa en espera. Vuelva a pulsar para recuperar la llamada en espera.</li> <li>• Pulse dos veces para rechazar una llamada entrante.</li> </ul> <p>Varias llamadas:</p> <ul style="list-style-type: none"> <li>• Pulse una vez para poner una llamada activa en espera y para contestar una segunda llamada entrante.</li> <li>• Pulse una vez para poner la llamada actual en espera y pulse de nuevo para reanudar una llamada.</li> <li>• Mantenga pulsado durante dos segundos para finalizar la llamada actual y pulse de nuevo reanudar una llamada en espera.</li> <li>• Mantenga pulsado durante dos segundos para finalizar una llamada activa y para contestar otra llamada entrante.</li> <li>• Pulse dos veces para permanecer en una llamada en curso y rechazar una segunda llamada entrante.</li> </ul> |
| 2      | Botón de silencio                 | <p>Permite activar o desactivar el micrófono. Cuando se activa la función Silencio en los auriculares:</p> <ul style="list-style-type: none"> <li>• Se enciende el botón <b>Silenciar</b>  en el teléfono.</li> <li>• Se enciende el botón <b>Silenciar</b>  en la base de los auriculares. (Solo para base múltiple)</li> </ul>                                                                                                                                                                                                                                                                                                                                                                                                                                                                                                                                                                                                                                                                                                                               |
| 3      | Botón de volumen (+ y -)                                                                                             | Ajustar volumen en auriculares                                                                                                                                                                                                                                                                                                                                                                                                                                                                                                                                                                                                                                                                                                                                                                                                                                                                                                                                                                                                                                                                                                                                                                                                           |

| Número | Nombre | Descripción                                                                                                                                                                                                                                                                                                                                                                                   |
|--------|--------|-----------------------------------------------------------------------------------------------------------------------------------------------------------------------------------------------------------------------------------------------------------------------------------------------------------------------------------------------------------------------------------------------|
| 4      | LED    | <p>Muestra el estado de auriculares:</p> <ul style="list-style-type: none"> <li>• Rojo intermitente: llamada entrante.</li> <li>• Fijo rojo: llamada activa.</li> <li>• Parpadeo blanco cada 6 segundos: los auriculares están vinculados y en reposo.</li> <li>• Parpadeo blanco: actualización del firmware en curso o los auriculares se están vinculando con la estación base.</li> </ul> |

### Carga de los auriculares Cisco 561 y 562

Utilice la base de los auriculares para cargarlos.

#### Procedimiento

Coloque los auriculares en el zócalo de la base.

Los LED de la estación base indican el estado de carga. Cuando los auriculares están completamente cargados, los cinco LED de la base son de color blanco constante. Si los LED no se iluminan, retire los auriculares de la base e inténtelo de nuevo.

### Actualizar el firmware de la serie de auriculares 500

Cuando conecta los auriculares al teléfono, este comprueba la versión del firmware de los auriculares. Si hay una nueva versión disponible, el teléfono le pedirá que actualice sus auriculares. El mensaje de actualización de los auriculares solo se muestra cuando se encuentra en la pantalla de inicio del teléfono inactivo. Si el teléfono está en uso cuando se detecta una nueva versión de firmware, se muestra el aviso de actualización cuando regresa a la pantalla de inicio en modo inactivo.



**Nota** Si no responde a la solicitud de actualización, esta se inicia automáticamente cuando finaliza la cuenta atrás.

#### Antes de empezar

El administrador configura la regla de actualización para los auriculares en la página web de administración del teléfono.

#### Procedimiento

**Paso 1** Pulse **Actualizar** en el teléfono cuando se le solicite.

El icono de actualización  en la esquina superior derecha de la pantalla del teléfono indica que los auriculares se están actualizando. El tiempo que tarda el proceso de actualización varía con los modelos de auriculares, de 10 a 15 minutos.

**Paso 2** (Opcional) Si desea actualizar sus auriculares más tarde, pulse **Posponer**.

Se le solicitará cada dos horas hasta que inicie la actualización.

---

## Configuración de auriculares Cisco serie 500

En la pantalla del teléfono, puede probar los auriculares y personalizar los agudos y los graves, la ganancia o el volumen del micrófono y los ajustes de tono local o retroalimentación.

- Los Auriculares Cisco serie 520 se conectan al teléfono con el controlador USB en línea.
- Los auriculares Cisco 531 y 532 se conectan al teléfono con el adaptador USB.
- La base estándar o múltiple de Auriculares Cisco serie 560 se conecta al teléfono con el cable Y o el cable USB.

Se le pedirá que configure los auriculares cuando los conecte al teléfono. Si ignora el mensaje de configuración de los auriculares, también puede acceder a él desde **Aplicaciones**  > **Estado** > **Accesorios**.



**Nota** Los ajustes se almacenan en el controlador USB en línea, en el adaptador USB o en la base de los auriculares, según los modelos de auriculares. El restablecimiento de los valores de fábrica en el teléfono no afecta a los ajustes de los auriculares.

---

### Ajuste de los graves y agudos de los auriculares

Puede personalizar los auriculares ajustando los graves y los agudos. Si prefiere unos auriculares con más graves, ajústelos en el ajuste más suave. Si prefiere más agudos, ajústelos en el ajuste más intenso.

#### Procedimiento

- 
- Paso 1** Presione **Aplicaciones** .
- Paso 2** Seleccionar **Estado**.
- Paso 3** Seleccione **Accesorios**.
- Paso 4** Navegue a **Configuración** > **Altavoz** > **Ajuste**.
- Paso 5** Pulse el grupo de navegación hacia la izquierda o derecha para realizar el ajuste.
- Paso 6** Presione **Guardar** para aplicar y conservar su configuración.
-

## Ajuste del volumen del micrófono de los auriculares

El volumen del micrófono también se conoce como ganancia. Puede ajustar el nivel de ganancia cuando está en una llamada con varias voces fuertes y suaves. Este ajuste iguala las voces que se escuchan en el auricular al hacer que las voces fuertes sean más suaves y las suaves sean más fuertes.

### Procedimiento

---

- Paso 1** Presione **Aplicaciones** .
  - Paso 2** Seleccionar **Estado**.
  - Paso 3** Seleccione **Accesorios**.
  - Paso 4** Navegue a **Configuración > Micrófono > Ganancia**.
  - Paso 5** Pulse el grupo de navegación hacia la izquierda o derecha para ajustar la ganancia.
  - Paso 6** Presione **Guardar** para aplicar y conservar su configuración.
- 

## Ajuste de la retroalimentación del altavoz de los auriculares

La retroalimentación, que también se denomina "tono local", es el término que se aplica a oír su propia voz en los auriculares. Puede ajustar el nivel de tono local o desactivarlo si le resulta molesto escuchar su propia voz durante una llamada.

### Procedimiento

---

- Paso 1** Presione **Aplicaciones** .
  - Paso 2** Navegue a **Estado > Accesorios > Configuración > Altavoz > Tono local**.
  - Paso 3** Presione el grupo de navegación hacia la izquierda o derecha para ajustar el tono local.  
El valor predeterminado de tono local es bajo.
  - Paso 4** Presione **Configurar** para aplicar y conservar su configuración.
- 

## Prueba del micrófono de los auriculares

Puede comprobar si el micrófono funciona antes de iniciar una llamada.

### Procedimiento

---

- Paso 1** Presione **Aplicaciones** .
  - Paso 2** Seleccionar **Estado**.
  - Paso 3** Seleccione **Accesorios**.
  - Paso 4** Desplácese a **Configuración > Micrófono > Probar**.
  - Paso 5** Pulse **Grabar** y hable por el micrófono.
-



## Sustitución de las Auriculares Cisco serie 500 almohadillas

Las almohadillas de los auriculares representan una parte importante de su rendimiento. Proporcionan comodidad y mejoran el sonido. Con el tiempo, es natural que las almohadillas de los auriculares se desgasten, pero se pueden sustituir fácilmente.



**Nota** Las almohadillas de Auriculares Cisco serie 560 no son compatibles con Auriculares Cisco serie 520 y Auriculares Cisco serie 530.

### Procedimiento

**Paso 1** Gire la almohadilla antigua en el sentido contrario a las agujas del reloj.

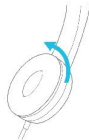

**Paso 2** Retire la almohadilla antigua del altavoz.

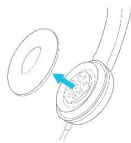

**Paso 3** Coloque la almohadilla nueva en el altavoz.

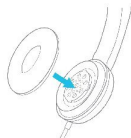

**Paso 4** Gire la almohadilla nueva en el sentido de las agujas del reloj.

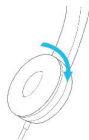

## Auriculares de Cisco serie 700

Puede utilizar Auriculares Cisco serie 700 con los siguientes Teléfonos IP multiplataforma de Cisco:

- Teléfonos IP multiplataforma 6871 de Cisco

Los Auriculares Cisco serie 700 son unos auriculares inalámbricos que utilizan la conectividad Bluetooth para emparejarse con los teléfonos IP multiplataforma de Cisco. Ofrece las siguientes funciones:

- Audio fiable con Clear Voice
- Seguridad empresarial
- Gestión inteligente de auriculares
- Audio personalizable

El modelo de auriculares compatible en Auriculares Cisco serie 700 es:

- Auriculares Cisco 730

La versión del firmware de los auriculares debe ser 1-7-0-138 o posterior.

La versión del firmware del adaptador USB debe ser 1-3-12 o posterior.

## Auriculares Cisco 730

Los auriculares de Cisco 730 son unos auriculares inalámbricos que utilizan la conectividad Bluetooth para emparejarse con los teléfonos IP multiplataforma de Cisco. Los auriculares tienen funciones de control de llamadas total y reproducción de música, además de sistemas eficaces de cancelación de ruido y mejora de audio ambiental para usar en entornos de oficina de mucha actividad.

Los auriculares de Cisco 730 incluyen un adaptador USB que se utiliza con dispositivos que no ofrecen una solución de Bluetooth fiable. Los auriculares también pueden conectarse a dispositivos mediante el cable de 3,5 mm incluido y el cable USB-C a USB-A. El cable USB-C también actúa como cable de carga y puede conectarse a cualquier adaptador de alimentación USB.

Puede conectar los auriculares de Cisco 730 con cualquiera de los siguientes elementos:

- Adaptador USB
- Cable USB-C
- Cable de audio de 3,5 mm

Las siguientes funciones de control de llamada se aplican a los auriculares de Cisco 730 que se utilizan con los teléfonos IP multiplataforma de Cisco:

- Contestar una llamada
- Finalizar llamadas
- Ajustar el volumen de los auriculares
- Poner una llamada en espera
- Recuperar una llamada
- Rechazar una llamada
- Manejar varias llamadas
- Silenciar el micrófono



**Nota** Estas funciones de control de llamadas solo están disponibles cuando el auricular se conecta al teléfono mediante un adaptador USB o un cable USB-C. Para la conexión Bluetooth, solo se admiten las funciones básicas de control de llamadas (como, por ejemplo, responder o finalizar una llamada), las funciones de control de llamadas serán totalmente compatibles en una futura versión.

Para obtener más información sobre los auriculares de Cisco 730, consulte la [Guía de los auriculares de cisco 730](#).

Los auriculares de Cisco 730 requieren la versión multiplataforma de firmware 11.3(5) y superior. Actualice los teléfonos al firmware más reciente antes de utilizar los auriculares.

Para comprobar el modelo de su teléfono y la versión del firmware, pulse **Aplicaciones**  y seleccione **Estado > Información del producto**. El campo **Nombre del producto** muestra el modelo del teléfono. El campo **Versión de software** muestra la carga instalada donde puede obtener la versión de firmware.

## Actualizar el firmware de los auriculares 730

Cuando conecta los auriculares al teléfono, este comprueba la versión del firmware de los auriculares. Si hay una nueva versión disponible, el teléfono le pedirá que actualice sus auriculares. El mensaje de actualización de los auriculares solo se muestra cuando se encuentra en la pantalla de inicio del teléfono inactivo. Si el teléfono está en uso cuando se detecta una nueva versión de firmware, se muestra el aviso de actualización cuando regresa a la pantalla de inicio en modo inactivo.



**Nota** Si no responde a la solicitud de actualización, esta se inicia automáticamente cuando finaliza la cuenta atrás.

### Antes de empezar

- El administrador configura la regla de actualización para los auriculares en la página web de administración del teléfono.
- El teléfono está inactivo.

### Procedimiento

**Paso 1** Vuelva a la pantalla principal del teléfono o entra en ella.

**Paso 2** Conecte los auriculares al teléfono con el cable USB-C.

**Nota** Los auriculares solo se pueden actualizar mediante la conexión USB-C.

**Paso 3** Pulse **Actualizar** en el teléfono cuando se le solicite.

El icono de actualización  en la esquina superior derecha de la pantalla del teléfono indica que los auriculares se están actualizando. El tiempo que tarda el proceso de actualización varía con los modelos de auriculares, de 10 a 15 minutos.

**Paso 4** (Opcional) Si desea actualizar sus auriculares más tarde, pulse **Posponer**.

Se le solicitará cada dos horas hasta que inicie la actualización.

---

## Encontrar los detalles de los auriculares de Cisco 730 en el teléfono

Puede encontrar información sobre el nombre, el modelo, el número de serie y la versión de firmware de los auriculares de Cisco 730 en el teléfono.

### Antes de empezar

- Asegúrese de que la versión del firmware de los auriculares es 1-7-0-138 o posterior.  
Para actualizar el firmware de los auriculares, consulte [Actualizar el firmware de los auriculares 730, en la página 197](#).
- Asegúrese de que la versión del firmware del adaptador USB de los auriculares es la 1-3-12 o posterior.  
Para más detalles sobre cómo actualizar el adaptador, póngase en contacto con el servicio de asistencia técnica de los auriculares.

### Procedimiento

---

**Paso 1** Presione **Aplicaciones** .

**Paso 2** Seleccione **Estado** > **Accesorios**.

El menú muestra los accesorios que se han conectado al teléfono.

**Paso 3** Resalte los **Auriculares de Cisco 730** en el menú **Accesorios**.

Si el menú muestra el **Adaptador USB HD de Cisco**, esto significa que los auriculares no se vinculan con el teléfono. Puede continuar con el siguiente paso para encontrar detalles sobre el adaptador USB.

**Paso 4** Pulse **Detalles**.

**Paso 5** Pulse **Atrás** para salir.

---

## Cisco Headset 720

### Conexión de los auriculares de Cisco 720

Debe conectar los auriculares al teléfono.

### Antes de empezar

El administrador activa el inventario de periféricos.

### Procedimiento

---

**Paso 1** Conecte el cable USB de los auriculares o el adaptador USB al teléfono.

Después de la conexión, la pantalla del teléfono muestra el mensaje **Auriculares de Cisco**. También se muestra la tecla programable **Cancelar** en la pantalla.

**Paso 2** (Opcional) Vaya a **Aplicaciones > Estado > Accesorios** para consultar el nombre de los auriculares en la lista **Accesorios**.

**Paso 3** (Opcional) Haga clic en **Detalles** para comprobar los detalles de los auriculares.

Conexión de auriculares mediante un dongle:

- Después de vincular y conectar el teléfono con los auriculares, podrá ver los detalles tanto de los auriculares como del adaptador. Los detalles de los auriculares que muestra el teléfono son **Nombre**, **Modelo**, **Número de serie** y **Firmware**. Los detalles del adaptador que muestra el teléfono son **Modelo**, **Número de serie** y **Firmware**.

Solo se muestran los detalles del adaptador de HD USB de Cisco cuando el teléfono está desvinculado o desconectado con los auriculares.

Conexión de los auriculares que utiliza USB:

- Después de vincular el teléfono y conectarlo con los auriculares, se muestra el nombre del dispositivo.
- Al hacer clic en la tecla programable **Detalles**, verá detalles como **Nombre**, **Modelo**, **Número de serie** y **Firmware**.

**Paso 4** Desconecte los auriculares del teléfono.

El teléfono muestra **Accesorios desconectados**. En la lista **Accesorios**, los auriculares se eliminan.







---

## Controles de los auriculares 720 - Webex

En el siguiente diagrama se muestran el controlador y los LED de los auriculares de Cisco serie 720.



Tabla 27: Botones de los auriculares Cisco serie 720

| Número | Símbolo                                                                             | Botón                                                                                                                                                      | Acción                                                                                                                                                                                                                                                                                                       |
|--------|-------------------------------------------------------------------------------------|------------------------------------------------------------------------------------------------------------------------------------------------------------|--------------------------------------------------------------------------------------------------------------------------------------------------------------------------------------------------------------------------------------------------------------------------------------------------------------|
| 1      |    | Silencio                                                                                                                                                   | Silenciar y desactivar el silencio de las llamadas.                                                                                                                                                                                                                                                          |
| 2      |    | Subir volumen                                                                                                                                              | Aumentar el volumen.                                                                                                                                                                                                                                                                                         |
| 3      |    | Botón Webex<br><b>Nota</b> Este botón está disponible cuando no está trabajando con el teléfono, pero trabaja con el sistema mediante la aplicación Webex. | Contestar, finalizar, rechazar, poner en espera y reanudar llamadas.<br>Cuando conecte los auriculares al sistema, utilice el botón Webex para llevar la aplicación a la parte superior del escritorio o unirse a las próximas reuniones Webex.<br>Encender y apagar la luz de Ocupado fuera de una llamada. |
| 4      |  | Bajar volumen                                                                                                                                              | Bajar el volumen.                                                                                                                                                                                                                                                                                            |
| 5      |  | Botón multifunción                                                                                                                                         | Puede elegir la configuración de botones que desee a través de la aplicación Auriculares de Cisco. <ul style="list-style-type: none"> <li>• Reproducir, pausar y omitir la reproducción de audio.</li> <li>• Activar el asistente móvil.</li> </ul>                                                          |
| 6      |  | Botón Silencio                                                                                                                                             | Silenciar y activar el micrófono en una llamada.                                                                                                                                                                                                                                                             |



## Controles de auriculares 720 - Teams

En el diagrama siguiente se muestran los controles de los auriculares de Cisco serie 720.



Tabla 28: Botones de los auriculares Cisco serie 720

| Número | Símbolo | Botón                                                                                                                                                                    | Acción                                                                                                                                                                                                                                                                                                                          |
|--------|---------|--------------------------------------------------------------------------------------------------------------------------------------------------------------------------|---------------------------------------------------------------------------------------------------------------------------------------------------------------------------------------------------------------------------------------------------------------------------------------------------------------------------------|
| 1      |         | Conmutador Alimentación/Bluetooth                                                                                                                                        | <ul style="list-style-type: none"> <li>• Encender y apagar los auriculares.</li> <li>• Vincular los auriculares.</li> </ul>                                                                                                                                                                                                     |
| 2      |         | Subir volumen                                                                                                                                                            | Aumentar el volumen.                                                                                                                                                                                                                                                                                                            |
| 3      |         | Botón Microsoft Teams<br><br><b>Nota</b> Este botón está disponible cuando no está trabajando con el teléfono, pero trabaja con el sistema mediante la aplicación Teams. | <ul style="list-style-type: none"> <li>• Contestar, finalizar, rechazar, poner en espera y reanudar llamadas.</li> <li>• Cuando conecte los auriculares al sistema, use el botón Teams para abrir la aplicación Teams en la parte superior de la pantalla del escritorio o unirse a las próximas reuniones de Teams.</li> </ul> |
| 4      |         | Bajar volumen                                                                                                                                                            | Bajar el volumen.                                                                                                                                                                                                                                                                                                               |

| Número | Símbolo                                                                           | Botón              | Acción                                                                                                                                                                        |
|--------|-----------------------------------------------------------------------------------|--------------------|-------------------------------------------------------------------------------------------------------------------------------------------------------------------------------|
| 5      |  | Botón multifunción | Realice uno de los procedimientos siguientes: <ul style="list-style-type: none"> <li>• Controlar la reproducción de música.</li> <li>• Activar el asistente móvil.</li> </ul> |
| 6      |  | Silencio           | Silenciar y desactivar el silencio de las llamadas.                                                                                                                           |

## Activar o desactivar el silencio de los auriculares

Puede silenciar o desactivar el silencio de los auriculares de dos formas distintas.

- Pulse la tecla de silencio para silenciar o desactivar el silencio.
- Para establecer el silencio como forzado y no forzado, levante o baje el micrófono de los auriculares.

Para obtener más información, consulte [Silenciar o activar el silencio con micrófono de los auriculares \(Auriculares 320 y Auriculares 720\)](#), en la página 202.



**Nota** Pulse la tecla de silencio del teléfono para silenciar o desactivar el silencio del teléfono.

## Silenciar o activar el silencio con micrófono de los auriculares (Auriculares 320 y Auriculares 720)

En la tabla siguiente se muestran los resultados de bajar o subir el micrófono de los auriculares:

| Estado del micrófono de los auriculares | Estado actual        | Acción                                                                     | Resultado            |
|-----------------------------------------|----------------------|----------------------------------------------------------------------------|----------------------|
| Silencio forzado                        | En silencio          | Bajar el micrófono de los auriculares a la posición de silencio no forzado | Silencio desactivado |
| Silencio no forzado                     | En silencio          | Levantar la posición de los auriculares para forzar el silencio            | En silencio          |
|                                         | Silencio desactivado |                                                                            | En silencio          |



**Nota** Si se han silenciado los auriculares, se fuerza el silencio del teléfono.

- Si los auriculares están silenciados a la fuerza y usted baja el micrófono de los auriculares, el estado de silenciamiento cambia a no silenciado.
- Si no se fuerza el silencio de los auriculares y levanta el micrófono de los auriculares, el estado de silenciamiento cambia a silenciado.



## Conmutación de silencio de los auriculares o del teléfono (Auriculares 320 y Auriculares 720)

La tabla siguiente muestra las variaciones del estado de silenciamiento cuando se pulsa la tecla de silenciamiento de los auriculares o del teléfono:

| Estado del micrófono de los auriculares | Estado actual        | Acción                                                            | Resultado            |
|-----------------------------------------|----------------------|-------------------------------------------------------------------|----------------------|
| Silencio forzado                        | En silencio          | Pulsar el conmutador para silenciar los auriculares o el teléfono | En silencio          |
| Silencio no forzado                     | En silencio          |                                                                   | Silencio desactivado |
|                                         | Silencio desactivado |                                                                   | En silencio          |



**Nota** Si se han silenciado los auriculares, se fuerza el silencio del teléfono.

- Si el micrófono de los auriculares está silenciado a la fuerza y pulsa el conmutador de silenciamiento de los auriculares o del teléfono, el estado de silenciamiento permanecerá silenciado.
- Si el micrófono de los auriculares está silenciado a la fuerza y pulsa el conmutador de silenciamiento de los auriculares o del teléfono, el estado de silenciamiento cambia.

## Se produce un error en la sincronización de silencio entre unos auriculares y el teléfono (auriculares 320 y 720)

### Problema

El estado de silencio no se sincroniza entre los auriculares y el teléfono.

### Motivo

- Cuando el teléfono está inactivo.
- Cuando el teléfono está en espera.
- Cuando el teléfono está marcando.
- Cuando el teléfono está sonando.
- Cuando no se cumplen las condiciones de "la llamada actual está activa y la ruta de audio son los auriculares".

Por lo tanto, la pulsación de la tecla para silenciar y la desactivación del silencio no tiene ningún efecto.

### Solución

- Compruebe si los auriculares están conectados a un teléfono, pero solo un teléfono.
- Compruebe si la llamada está activa (no suena, sin marcación o en espera).

- Compruebe si los auriculares son la ruta de sonido del teléfono.
- Compruebe si está activado el ajuste de forzar el silencio de los auriculares.

## Auriculares de terceros

Cisco Systems realiza pruebas internas de auriculares de terceros para su uso con los teléfonos IP de Cisco. Sin embargo, Cisco no certifica ni ofrece soporte para productos de proveedores de auriculares.

Los auriculares se conectan al teléfono mediante el puerto USB o el puerto auxiliar. Según el modelo de auriculares, debe ajustar la configuración de audio del teléfono para disfrutar de la mejor experiencia de audio, incluida la configuración del tono local de los auriculares.

Si tiene auriculares de terceros y aplica un nuevo ajuste de tono lateral, espere un minuto y reinicie el teléfono para que el ajuste se almacene en la memoria flash.

El teléfono reduce parte del ruido de fondo que detecta el micrófono de los auriculares. Puede utilizar unos auriculares con cancelación de ruido para reducir aún más el ruido de fondo y mejorar la calidad general del audio.

Si está pensando en adquirir auriculares de terceros, se recomienda el uso de dispositivos externos de buena calidad, como auriculares con protección contra interferencias de señales de radiofrecuencia (RF) o audiofrecuencia (AF) no deseadas. Según la calidad de los auriculares y la proximidad a otros dispositivos, como teléfonos móviles o radios bidireccionales, es probable que se sigan produciendo ruidos o eco. El interlocutor remoto o tanto el interlocutor remoto como el usuario del teléfono IP de Cisco podrían oír un murmullo o zumbido. Este zumbido puede ser debido a distintas fuentes; por ejemplo, luces eléctricas, motores eléctricos o monitores de PC de gran tamaño.



---

**Nota** En ocasiones, el uso de un multiplicador local o de un transformador puede reducir o eliminar el zumbido.

---

Debido a las incoherencias inherentes al entorno y al hardware en las ubicaciones donde se utilizan los teléfonos IP de Cisco, no existe un único auricular adecuado para todos los entornos.

Se recomienda a los clientes que prueben los auriculares en los entornos en los que vayan a utilizarse, con el fin de determinar su rendimiento antes de tomar una decisión de compra y adoptarlos a gran escala.

Solo se pueden utilizar unos auriculares a la vez. Los auriculares activos son los que se han usado más recientemente.

## Calidad del audio

Aparte del rendimiento físico, mecánico y técnico, el audio de los auriculares debe ser bueno, tanto para el usuario como para la persona que se encuentre al otro lado de la línea. La calidad del sonido es una característica subjetiva y no podemos garantizar el rendimiento de auriculares de terceros. No obstante, hay varios auriculares de los principales fabricantes que funcionan correctamente con los teléfonos IP de Cisco.

Cisco no recomienda ni prueba ningún auricular de terceros con sus productos. Para obtener más información sobre los auriculares de terceros para los productos de Cisco, diríjase al sitio web del fabricante.

Cisco prueba los auriculares de Cisco con los teléfonos IP de Cisco. Para obtener más información sobre los auriculares y la compatibilidad del teléfono IP de Cisco, consulte <https://www.cisco.com/c/en/us/products/collaboration-endpoints/headsets/index.html>.

## Auriculares con cable

Los auriculares con cable funcionan con todas las funciones de los teléfonos IP de Cisco, incluidos los botones de silencio y volumen. Estos botones ajustan el volumen del auricular y silencian el audio del micrófono de los auriculares.

Cuando instale auriculares con cable, asegúrese de encajar el cable en el canal del teléfono.



**Precaución** Si no encaja el cable en el canal del teléfono, se pueden provocar daños en el cable.

## Auriculares estándar

Puede usar un auricular estándar con cables con el teléfono de escritorio. Los auriculares estándar se conectan a la parte trasera del teléfono con un conector de tipo RJ.

### Conexión de unos auriculares estándar

#### Procedimiento

Conecte los auriculares en la clavija de la parte posterior del teléfono y encaje el cable en el canal al efecto.

**Figura 19: Conexión estándar de auriculares**

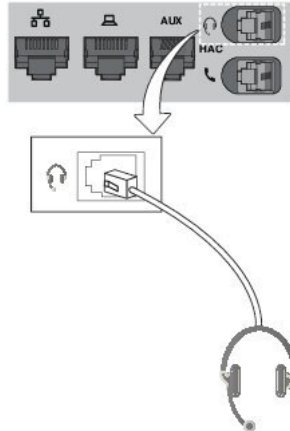

**Precaución** No encajar el cable en el canal del teléfono puede dañar el tablero de circuitos impreso dentro del teléfono. El canal del cable reduce la presión sobre el conector y el tablero de circuitos impreso.

## Auriculares USB

Puede usar unos auriculares Bluetooth para las llamadas en caso de que el teléfono disponga de puerto USB.

Para obtener una lista de auriculares compatibles, consulte [Accesorios de cliente y punto final de Unified Communications](#). Los auriculares USB que no aparecen pueden no funcionar correctamente si los conecta al puerto USB. Para obtener más información, consulte la documentación del fabricante de los auriculares USB.

## Conexión de unos auriculares USB

Si usa unos auriculares USB con el teléfono, tenga en cuenta lo siguiente:

- Solo se pueden utilizar unos auriculares a la vez. Los auriculares activos son los que se han usado más recientemente.
- Si se encuentra en una llamada activa y desconecta unos auriculares USB, la ruta de audio no cambia automáticamente. Debe pulsar el botón **Altavoz** o descolgar el auricular.

### Procedimiento

---

Conecte los auriculares USB al puerto USB del teléfono.

---

## Auriculares con soporte conmutador electrónico

Los auriculares con soporte conmutador electrónico usan una estación base y unos auriculares inalámbricos. La estación base se conecta a la clavija de los auriculares del teléfono. Después de instalar los auriculares, el administrador los activa en la página web del teléfono.

Los teléfonos IP multiplataforma 6851, 6861 y 6871 de Cisco son compatibles con auriculares de conmutador electrónico. Los teléfonos IP multiplataforma 6821 y 6841 de Cisco no son compatibles con estos auriculares.

## Cambio de auriculares cuando se esté en una llamada

Puede conectar unos auriculares analógicos y USB de forma simultánea al teléfono. Sin embargo, solo puede usar unos auriculares a la vez.

Cuando conecte varios auriculares al teléfono, podrá cambiar entre auriculares durante una llamada pulsando la tecla **Auriculares** en el teléfono. Aunque el teléfono esté conectado a varios dispositivos, verá que hay unos auriculares específicos seleccionados como dispositivo de audio preferido en el siguiente orden de prioridad:

- Cuando conecte unos auriculares USB y analógicos al teléfono, podrá establecer los auriculares USB como dispositivo de audio preferido.
- Cuando conecte solo unos auriculares analógicos al teléfono, podrá establecer el dispositivo analógico como dispositivo de audio preferido.

### Procedimiento

---

**Paso 1** Para poder realizar una llamada o responder, presione **Auriculares**.

**Paso 2** (Opcional) Si va a realizar una llamada, marque el número.





## Descripción general de la configuración del módulo de expansión de teclas para Cisco serie 6800



El teléfono IP multiplataforma 6851 de Cisco solo es compatible con un módulo de expansión de teclas. El módulo de expansión de teclas proporciona 14 líneas o botones programables y dos páginas. Cada página contiene 14 líneas o botones.



### Botones y hardware del módulo de expansión de teclas

En la tabla siguiente se describen las funciones del módulo de expansión de teclas.

|   |                                                                                                                                                                                                                                                                                                                                                                                                                                                                                                                                                                                                                                                                                                                                                                                                                                                                                                                                                                                                        |
|---|--------------------------------------------------------------------------------------------------------------------------------------------------------------------------------------------------------------------------------------------------------------------------------------------------------------------------------------------------------------------------------------------------------------------------------------------------------------------------------------------------------------------------------------------------------------------------------------------------------------------------------------------------------------------------------------------------------------------------------------------------------------------------------------------------------------------------------------------------------------------------------------------------------------------------------------------------------------------------------------------------------|
| 1 | Pantallas LCD: muestra el número de teléfono, el nombre y el icono. Los iconos indican en el estado de la línea y el servicio telefónico asignado a esa línea.                                                                                                                                                                                                                                                                                                                                                                                                                                                                                                                                                                                                                                                                                                                                                                                                                                         |
| 2 | <p>Botones con luz: 14 botones. Cada botón se corresponde con una sola línea (como ocurre con el teléfono). Las luces situadas bajo cada botón indican el estado de la línea correspondiente del siguiente modo:</p> <ul style="list-style-type: none"> <li>•  luz apagada: el botón no está configurado.</li> <li>•  verde fijo: la línea está configurada y registrada correctamente, y está en el estado inactivo.</li> <li>•  rojo fijo: la línea está en uso y tiene una llamada activa una llamada aparcada.</li> <li>•  amarillo fijo/parpadeante: se ha producido un error de configuración cuando se estaba configurando esta función.</li> </ul> |

|   |                                                                                                                                                                                                                                                                                                                                                                                                                                                                                                                                                                                                                                                                                                                |
|---|----------------------------------------------------------------------------------------------------------------------------------------------------------------------------------------------------------------------------------------------------------------------------------------------------------------------------------------------------------------------------------------------------------------------------------------------------------------------------------------------------------------------------------------------------------------------------------------------------------------------------------------------------------------------------------------------------------------|
| 3 | <p>Botones de página: 2 botones. El botón de la página 1 se etiqueta como <b>1</b> y el botón de la página 2 como <b>2</b>. Las luces de cada botón indican el estado de la página del siguiente modo:</p> <ul style="list-style-type: none"> <li>•  verde fijo: la página se muestra.</li> <li>•  luz apagada: la página no se muestra.</li> <li>•  ámbar continuo: la página no se muestra pero hay una o más llamadas de alerta en la página.</li> </ul> |
|---|----------------------------------------------------------------------------------------------------------------------------------------------------------------------------------------------------------------------------------------------------------------------------------------------------------------------------------------------------------------------------------------------------------------------------------------------------------------------------------------------------------------------------------------------------------------------------------------------------------------------------------------------------------------------------------------------------------------|

## Información de la alimentación del módulo de expansión de teclas

El teléfono utiliza una clavija RJ9 para conectarse al módulo de expansión clave. El módulo de expansión de teclas requiere que el teléfono utilice la alimentación a través de Ethernet (PoE) o el adaptador de alimentación del teléfono IP 6800 de Cisco. El módulo de expansión clave consume 9V CA, 5W desde el teléfono.

Tabla 29: Tabla de compatibilidad de fuente de alimentación

| Configuración                   | Alimentación por Ethernet (PoE) 802.3af | PoE 802.3at | Adaptador de alimentación del teléfono IP 6800 de Cisco |
|---------------------------------|-----------------------------------------|-------------|---------------------------------------------------------|
| 6851 con un módulo de expansión | Sí                                      | Sí          | Sí                                                      |

## Búsqueda de información sobre el módulo de expansión de teclas del teléfono

El administrador puede solicitarle información sobre el módulo de expansión clave que se agrega al teléfono. Esta información permite identificar el módulo de expansión clave de manera inequívoca para poder solucionar problemas.

### Procedimiento

- Paso 1** Pulse **Aplicaciones** .
- Paso 2** Seleccione **Estado > Accesorios**.
- Paso 3** Seleccione **Unidad 1 de Attendant Console**.
- Paso 4** Presione **Detalle**.

En la pantalla **Detalles de accesorios** verá los detalles:

- **Nombre:** muestra el nombre asignado al módulo de expansión clave.
- **Unidad activada:** muestra Sí o No si el módulo de expansión clave conectado está activado o desactivado respectivamente.
- **Unidad en línea:** muestra Sí o No si el módulo de expansión clave conectado está conectado o desconectado respectivamente.

- **Versión de hardware:** muestra la versión del hardware del módulo de expansión clave.
- **Versión del software:** muestra la versión del software instalada en el módulo de expansión clave.
- **VID:** indica la extensión en el teléfono que realiza la llamada desde la que se envía la llamada saliente.
- **Número de serie:** muestra el número de serie del módulo de expansión clave.
- **Nombre de producto:** muestra el nombre que ha asignado al módulo de expansión clave.
- **Descripción:** muestra una descripción para el módulo de expansión clave. Por ejemplo, Módulo de expansión clave para teléfono IP 6800 de Cisco.

---

## Visualización de la información de UDI del módulo de expansión de teclas

Puede ver la información de identificador único de dispositivo (UDI) del módulo de expansión de teclas. La información de UDI incluye:

- Nombre del producto (PID)
- ID de la versión del producto (VID)
- Número de serie (SN)

### Procedimiento

---

- Paso 1** Pulse **Aplicaciones** .
- Paso 2** Seleccione **Estado > Accesorios > Unidad de Attendant console**.
- 

## Ajuste del contraste del módulo de expansión de teclas

Puede ajustar el contraste de la pantalla del módulo de expansión clave para que la pantalla resulte más fácil de leer.

### Procedimiento

---

- Paso 1** Pulse **Aplicaciones** .
- Paso 2** Seleccione **Preferencias de usuario > Preferencias de Attendant Console**.
- Paso 3** Seleccione **Nivel de contraste**.
- Paso 4** Presione el grupo de controles de navegación hacia arriba para aumentar el contraste o hacia abajo para reducirlo.
- Paso 5** Presione **Guardar** para guardar el nivel de contraste.
-

## Cambio del modo de visualización del módulo de expansión de teclas desde el teléfono

### Procedimiento

---

- Paso 1** Pulse **Aplicaciones** .
- Paso 2** Seleccione **Preferencias de usuario** > **Preferencias de Attendant Console**.
- Paso 3** Seleccione **Modo de visualización**.
- Paso 4** Presione el botón **Seleccionar** del grupo de controles de navegación para elegir un modo de visualización.
- Las opciones son:
- **Both**
  - **Nombre**
  - **Ext.**
- Paso 5** Presione **Guardar** para guardar el modo de visualización.
- 

## Agregar funciones o accesos directos de menú a las teclas de línea del módulo de expansión de teclas

Después de configurar una tecla de línea en el módulo de expansión de teclas con un acceso directo de menú o una función, puede pulsar la tecla de línea configurada para abrir el menú o acceder a la función.

### Antes de empezar

El administrador debe activar la función en el teléfono.

### Procedimiento

---

- Paso 1** Mantenga pulsada una tecla de línea durante dos segundos. Se mostrará la lista de funciones disponibles.
- Paso 2** Lleve a cabo las siguientes acciones según sea necesario:
- Seleccione una función de la lista para agregarla a la tecla de línea.
  - Seleccione un elemento de menú de la lista de accesos directos del menú para agregarlo a la tecla de línea.
- Paso 3** Pulse **Guardar**.
-



## Quitar funciones o accesos directos de menú de las teclas de línea del módulo de expansión de teclas

### Procedimiento

- Paso 1** Mantenga pulsada la tecla de línea en el módulo de expansión de teclas durante dos segundos. Se muestra la lista de funciones.
- Paso 2** Seleccione **Ninguno** en la lista y pulse **Establecer**.

## Kit para montaje en pared

### Componentes del kit para montaje en pared

Es posible montar el teléfono en una pared.

- Teléfonos multiplataforma de Cisco IP Phone 6821 utiliza una placa para la pared comercialmente disponible.
- Los teléfonos IP multiplataforma 6841, 6851 y 6861 de Cisco usan el kit de montaje en pared para teléfonos IP multiplataforma de la serie 6800 de Cisco.

**Figura 20: Kit de montaje en pared para Teléfonos IP multiplataforma de la serie 6800 de Cisco**

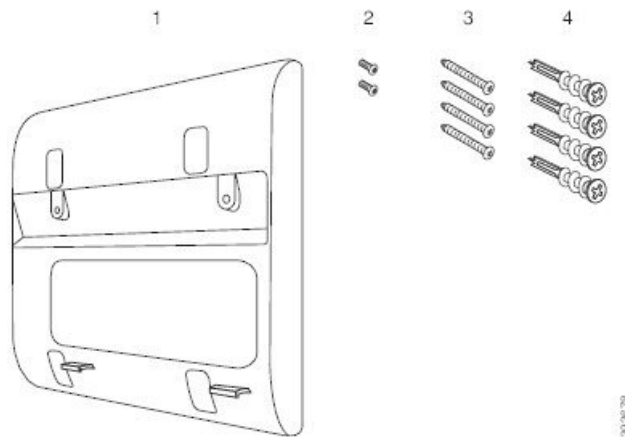

El kit consta de los siguientes componentes:

- Soporte de pared
- Dos tornillos M3-7L
- Cuatro tornillos M4-25L
- Cuatro anclajes para yeso

**Temas relacionados**

[Instalación de los Teléfonos multiplataforma de Cisco IP Phone 6821 en una pared](#), en la página 212  
[Instalación de un teléfono IP 6841, 6851, 6861 o 6871 de Cisco con el kit de montaje en pared](#), en la página 216

# Instalación de los Teléfonos multiplataforma de Cisco IP Phone 6821 en una pared

**Antes de empezar**

Es posible montar los Teléfonos multiplataforma de Cisco IP Phone 6821 en la pared con una placa de pared telefónica estándar con una apertura para un conector RJ-45. Cisco recomienda usar la placa de montaje en pared de Leviton (número de tipo de Leviton: 4108W-0SP) para montar el teléfono en la pared.

En la siguiente figura se muestra una lista de elementos necesarios para montar el teléfono.

**Figura 21: Placa de montaje en pared de Leviton**

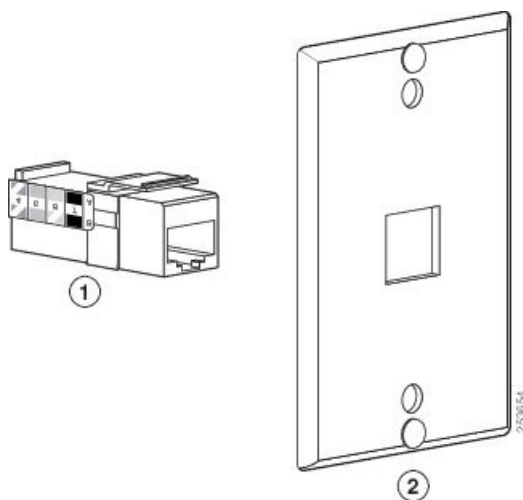

|   |               |   |                                      |
|---|---------------|---|--------------------------------------|
| 1 | Conector RJ45 | 2 | Placa de montaje en pared de Leviton |
|---|---------------|---|--------------------------------------|

**Procedimiento**

- Paso 1** Si tiene que utilizar el adaptador de alimentación, asegúrese de que llegue desde el teléfono a la toma de corriente.
- Paso 2** Siga las instrucciones del fabricante para instalar la placa de montaje en pared y conectar el conector RJ45 de la placa de montaje en pared a la LAN.
- Paso 3** Conecte el cable de LAN (conector RJ45) en la toma telefónica en la base del teléfono como se muestra en la siguiente figura.

Figura 22: Conector RJ45 en la toma telefónica

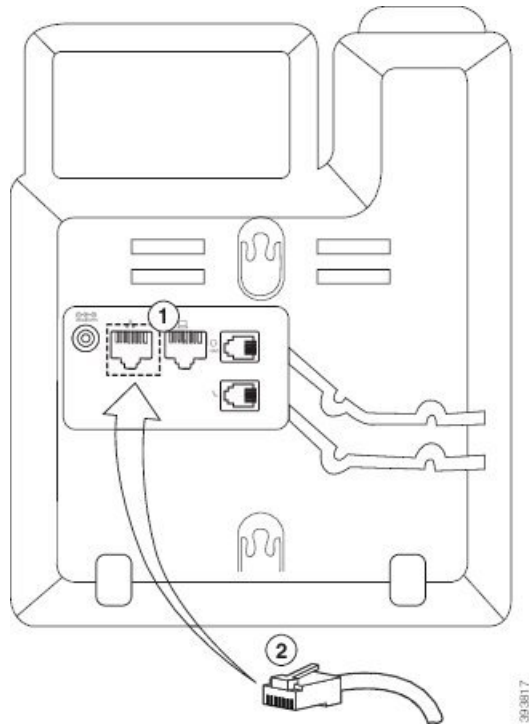

|   |                              |
|---|------------------------------|
| 1 | Puerto de red en el teléfono |
| 2 | Conector RJ45                |

**Paso 4** Conecte el conector RJ45 en la toma telefónica de montaje en pared como se muestra en la siguiente figura.

Figura 23: Conector RJ45 en la toma de montaje en pared

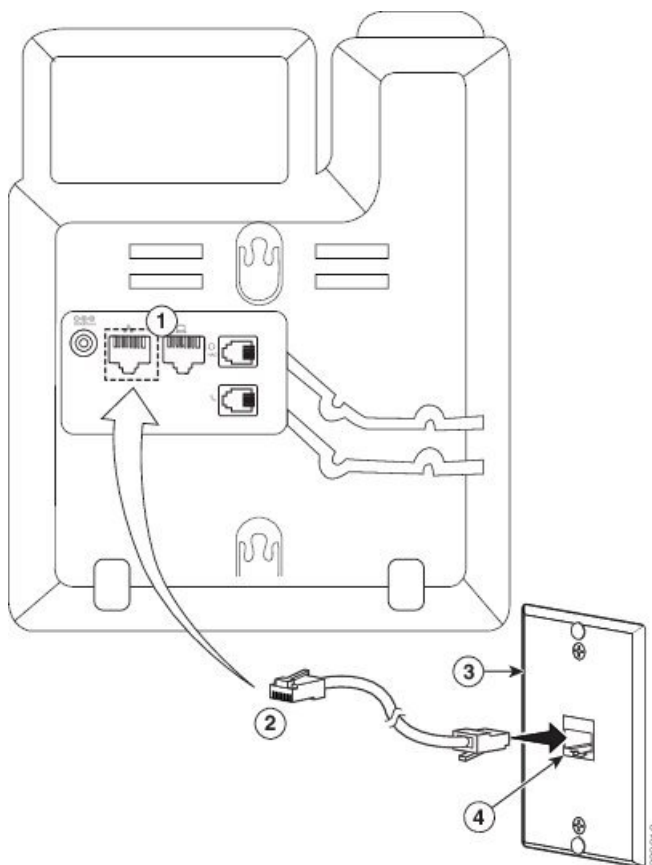

|   |                              |   |                                               |
|---|------------------------------|---|-----------------------------------------------|
| 1 | Puerto de red en el teléfono | 3 | Placa de montaje en pared                     |
| 2 | Conector RJ45                | 4 | Puerto de red en la placa de montaje en pared |

**Paso 5** Encaje el cable de LAN en uno de los canales para cable.

**Paso 6** (Opcional) Si no usa PoE, conecte el adaptador de alimentación al teléfono y a la toma de corriente y encaje el cable de alimentación en el otro canal para cable.

**Paso 7** Deslice los orificios de montaje del teléfono sobre las clavijas de montaje en pared como se muestra en la siguiente figura.

Figura 24: Orificios de montaje

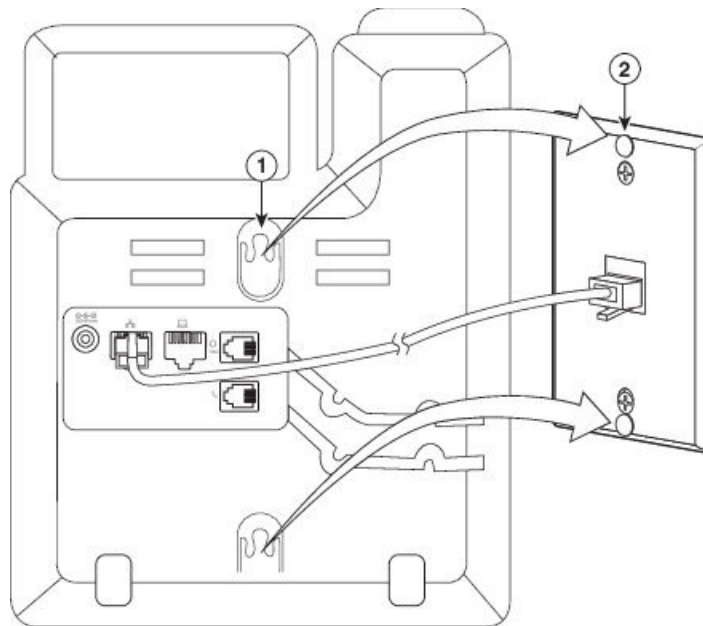

|   |                                                             |
|---|-------------------------------------------------------------|
| 1 | Orificios de montaje del teléfono                           |
| 2 | Clavija de montaje en pared en la placa de montaje en pared |

**Paso 8** Deslice firmemente el teléfono hacia abajo hasta que encaje en su lugar como se muestra en la siguiente imagen:

Figura 25: Deslizamiento del teléfono IP

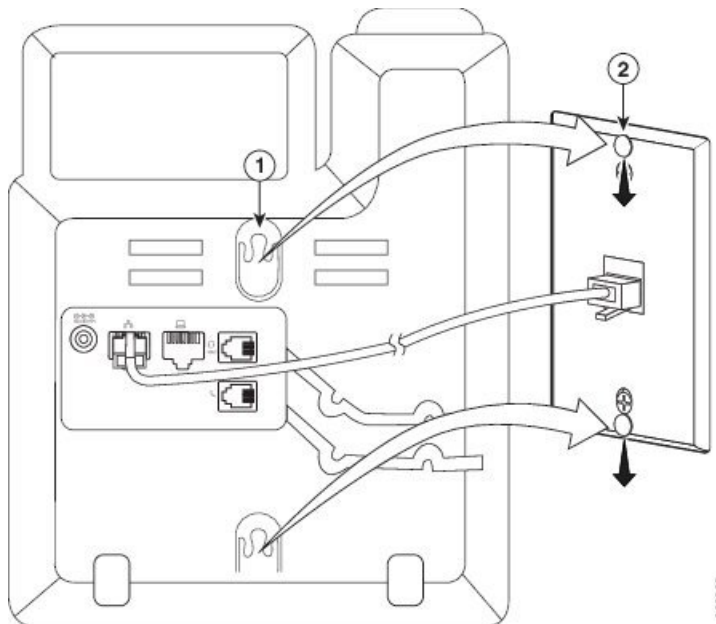

#### Temas relacionados

[Ajuste del soporte del auricular](#), en la página 220

## Instalación de un teléfono IP 6841, 6851, 6861 o 6871 de Cisco con el kit de montaje en pared

El kit de montaje de pared se puede montar casi en cualquier superficie, como cemento, ladrillo u otras superficies duras similares. Para montar el kit en cemento, ladrillo o superficies duras similares, debe colocar los tornillos y anclajes apropiados para la pared.

#### Antes de empezar

Necesita estas herramientas:

- Destornilladores de estrella número 2
- Nivel
- Lápiz

También debe instalar una roseta Ethernet para el teléfono en la ubicación que desee, en caso de que no haya una presente. Esta roseta debe estar conectada correctamente a una conexión Ethernet. No es posible usar una roseta normal de teléfono.

Si el teléfono es un teléfono IP 6841 o 6861 de Cisco, necesita una toma de corriente cerca del teléfono. Si el teléfono es un teléfono IP 6821, 6851 o 6871 de Cisco, necesita una toma de corriente cerca del teléfono o la red LAN para proporcionar Alimentación a través de Ethernet (PoE).

## Procedimiento

- Paso 1** Apoye el soporte contra la pared, con las muescas en la parte inferior.
- Paso 2** Utilice el nivel para asegurarse de que el soporte esté nivelado.
- Paso 3** Con un lápiz, marque los orificios de los tornillos.
- Paso 4** Centre el anclaje sobre la marca del lápiz y utilice un destornillador de estrella número 2 para presionar el anclaje contra la pared. Atornille el anclaje hacia la derecha en la pared hasta que quede empotrado.
- Paso 5** Use los tornillos M4-25L incluidos y un destornillador de estrella número 2 para sujetar el soporte a la pared a través de los anclajes.

Debe apretar los tornillos para que el soporte esté sujeto a la pared, pero pueda ser retirado.  
El gráfico siguiente muestra los pasos del 1 al 5.

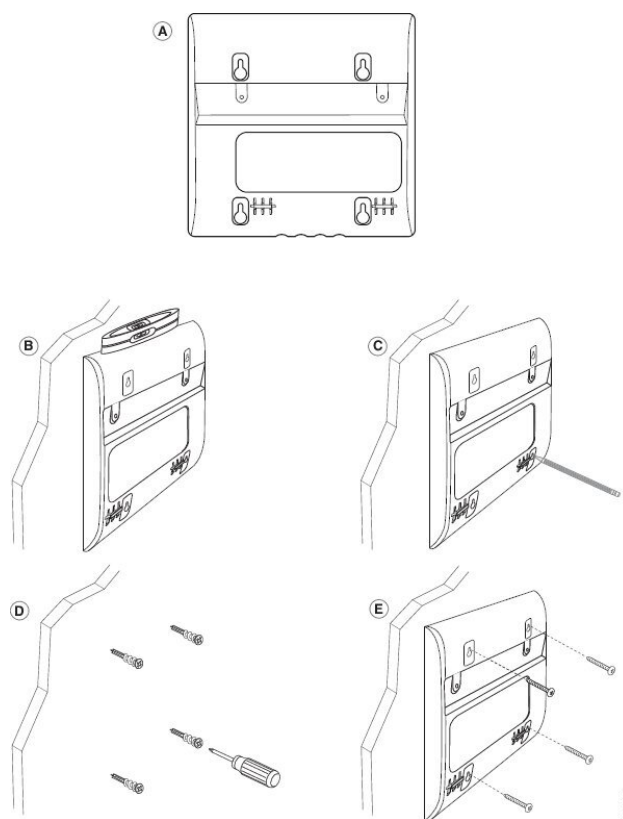

- Paso 6** Si el teléfono está en uso, desconecte el cable LAN y los cables de alimentación del teléfono. El cable del auricular debe estar conectado al teléfono y colocado en el canal para tal efecto.
- Paso 7** Quite el soporte de la pared y colóquelo en la parte trasera del teléfono para que se ajuste en las muescas de la parte posterior del teléfono.

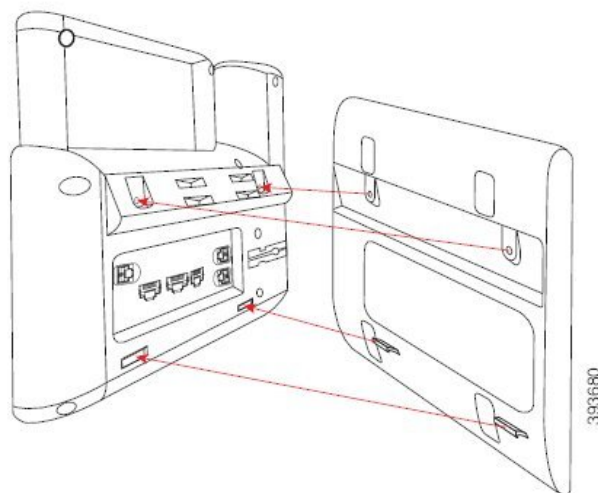

Asegúrese de que el cable del auricular está entre el teléfono y el soporte tal y como se muestra a continuación.

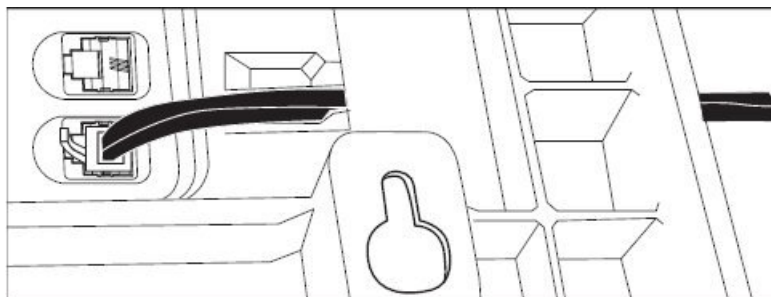

**Paso 8** Fije el soporte al teléfono con los tornillos M3-7L proporcionados.

**Paso 9** Si utiliza el adaptador de alimentación, conecte el adaptador al teléfono y pase el cable a través de la muesca más cercana de la parte inferior del soporte.

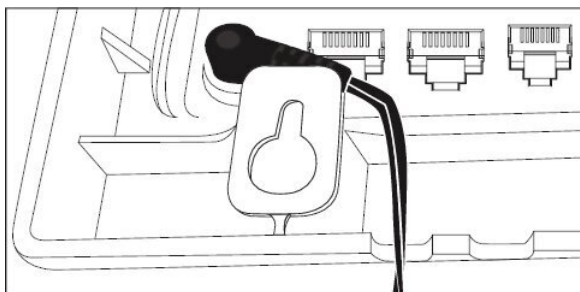

**Paso 10** Conecte el cable de LAN al teléfono y pase el cable a través de una muesca de la parte inferior del soporte.



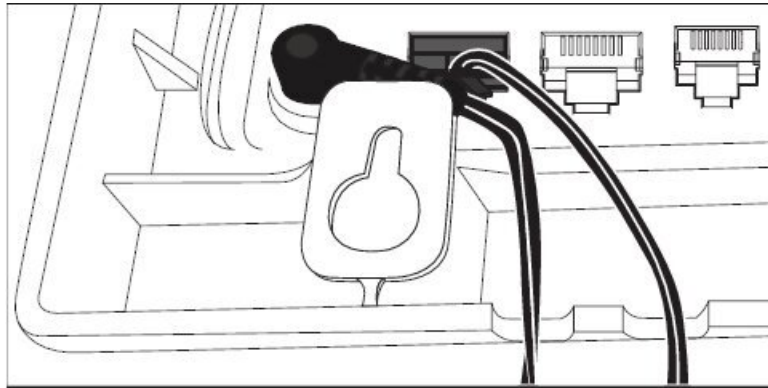

**Paso 11** Coloque el soporte sobre los tornillos de pared y tire del teléfono hacia abajo hasta que quede firmemente sujeto. Puede necesitar quitar el teléfono y aflojar o apretar los tornillos de pared para hacer que el teléfono y el soporte estén estables.

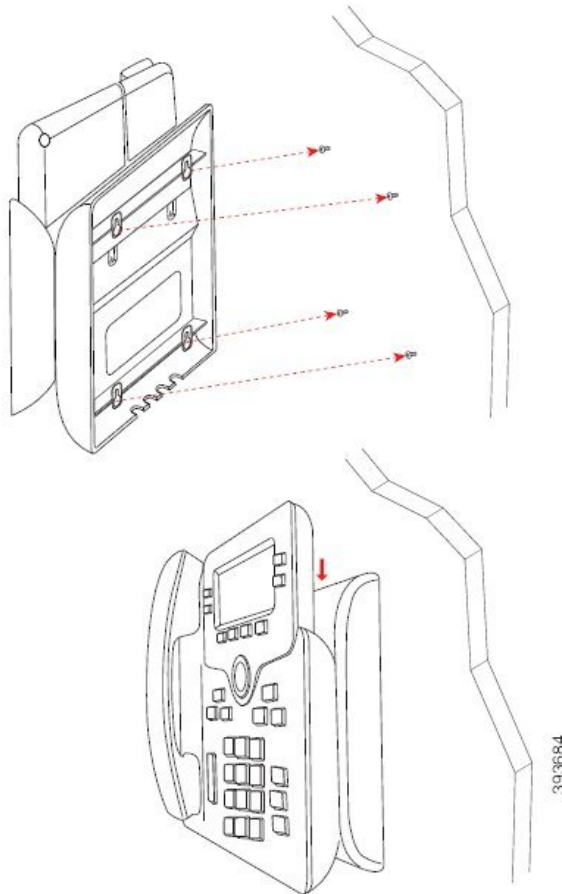

**Paso 12** Conecte el cable de LAN en la clavija de LAN.

**Paso 13** Si usa una fuente de alimentación externa, enchufe el adaptador a la toma de corriente.

**Qué hacer a continuación**

Puede ajustar el teléfono para que el auricular no se caiga del soporte del auricular. Consulte [Ajuste del soporte del auricular](#), en la página 220.

**Temas relacionados**

[Ajuste del soporte del auricular](#), en la página 220

## Ajuste del soporte del auricular

Si el teléfono está instalado en la pared o si el auricular se sale del soporte con mucha facilidad, puede que sea necesario ajustar el soporte de los auriculares para asegurarse de que el receptor no se caiga de la base.

**Figura 26: Ajuste del soporte del auricular**

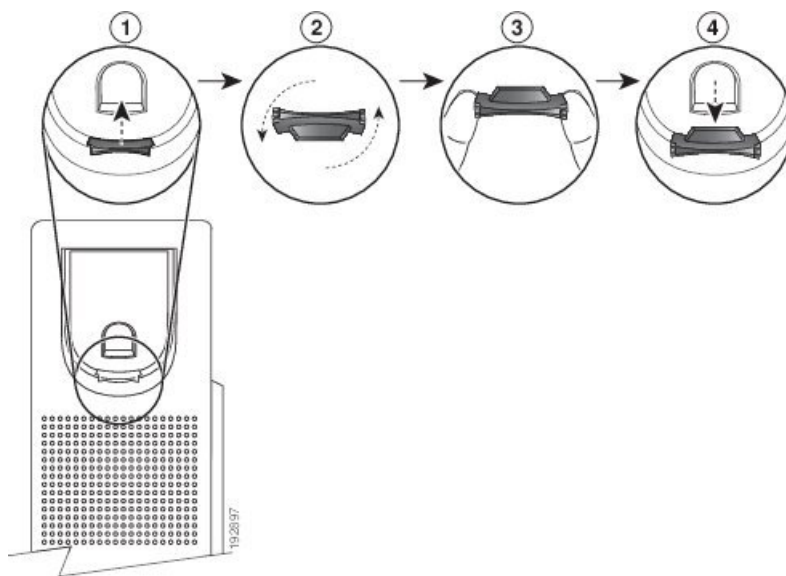
**Procedimiento**

- 
- Paso 1** Retire el auricular de la base y tire de la pestaña de plástico del soporte de los auriculares.
  - Paso 2** Gire la pestaña 180 grados.
  - Paso 3** Sostenga la pestaña entre los dedos con las muescas de la esquina hacia usted.
  - Paso 4** Alinee la pestaña con la ranura de la base y ejerza una presión uniforme sobre la pestaña para introducirla en la ranura. Después de girar la pestaña, deberá sobresalir una prolongación por su parte superior.
  - Paso 5** Vuelva a colocar el auricular en el soporte.
-



## CAPÍTULO 8

# Seguridad del producto

---

- [Información sobre seguridad y rendimiento, en la página 221](#)
- [Declaraciones de cumplimiento, en la página 224](#)
- [Declaraciones de cumplimiento de la FCC, en la página 228](#)
- [Información general sobre la seguridad de productos de Cisco, en la página 229](#)
- [Información en línea importante, en la página 229](#)

## Información sobre seguridad y rendimiento

### Interrupción del suministro eléctrico

Para acceder a los servicios de emergencia a través del teléfono es necesario que este reciba energía. En caso de que se produzca una interrupción del suministro eléctrico, no será posible marcar el número del servicio de emergencia hasta que este no se restablezca. Si se produce un fallo o interrupción del suministro eléctrico, puede que sea necesario restablecer o volver a configurar el equipo para poder utilizar la marcación del número del servicio de emergencia.

### Dominios normativos

La radiofrecuencia (RF) de este teléfono está configurada para un dominio normativo específico. Si utiliza el teléfono fuera de este dominio normativo, el teléfono no funcionará correctamente y puede que infrinja las normativas locales.

Las señales de radiofrecuencia (RF) para los auriculares se controlan mediante la estación base. La estación base está configurada para un dominio normativo específico. Si utiliza este sistema fuera de este dominio normativo, el sistema no funcionará correctamente y puede que infrinja las normativas locales.

### Entornos de asistencia sanitaria

Este producto no es un dispositivo médico y utiliza una banda de frecuencia no licenciada que podría interferir con otros dispositivos o equipos.

## Dispositivos externos

Es recomendable usar dispositivos externos de buena calidad que cuenten con protección contra interferencias de señales de radiofrecuencia (RF) o audiofrecuencia (AF) no deseadas. Los dispositivos externos pueden ser los auriculares, los cables o los conectores.

Según la calidad de dichos dispositivos y la proximidad a otros, como teléfonos móviles o radios bidireccionales, es probable que se siga produciendo ruido. En tal caso, se aconseja llevar a cabo una o varias de estas acciones:

- Aleje el dispositivo externo de la fuente emisora de señales de radio o audiofrecuencia.
- Aparte los cables del dispositivo externo de la fuente emisora de señales de radio o audiofrecuencia.
- Utilice cables apantallados con el dispositivo externo, o bien cables con conector y blindaje más adecuados.
- Reduzca la longitud del cable del dispositivo externo.
- Aplique ferritas u otros materiales similares a los cables del dispositivo externo.

Cisco no puede garantizar el rendimiento de los conectores, cables y dispositivos externos.



### Precaución

En países pertenecientes a la Unión Europea, utilice únicamente altavoces, micrófonos o auriculares externos que cumplan con la Directiva EMC [89/336/CE].

## Rendimiento de los auriculares inalámbricos Bluetooth

Los teléfonos IP de Cisco son compatibles con la tecnología Bluetooth clase 2 si los auriculares admiten Bluetooth. La tecnología Bluetooth permite el establecimiento de conexiones inalámbricas mediante banda ancha de baja frecuencia con un alcance de 10 metros (unos 30 ft). El funcionamiento más óptimo se produce en el rango de alcance comprendido entre 1 y 2 metros (entre 3 y 6 pies). Aunque el usuario puede conectar un máximo de cinco auriculares, solo los auriculares conectados en último lugar se establecerán como opción predeterminada.

Debido a posibles problemas de interferencia, se recomienda que aleje de los auriculares inalámbricos los dispositivos de tipo 802.11b/g, dispositivos Bluetooth, hornos de microondas y objetos metálicos de gran tamaño.

No es necesario que los auriculares inalámbricos Bluetooth se encuentren en la línea de vista directa del teléfono. Sin embargo, algunas barreras, como paredes o puertas, y la interferencia de otros dispositivos electrónicos pueden afectar a la conexión.

## Formas de proporcionar alimentación al teléfono

Puede proporcionar alimentación al teléfono de las siguientes formas:

- Use el adaptador de energía que viene con su teléfono.
- si la red admite Alimentación a través de Ethernet (PoE), puede conectar el teléfono a la red. Conecte un cable Ethernet al puerto Ethernet del teléfono  y a la red.

Si no está seguro de si su red admite PoE, consulte al administrador.

## Comportamiento del teléfono durante horas de congestión de red

Cualquier circunstancia que degrade el rendimiento de la red puede afectar a la calidad del audio y, en algunos casos, puede provocar que una llamada se interrumpa. Algunas actividades, entre otras, que degradan la red pueden ser:

- Las tareas administrativas, como la exploración de puertos internos o las exploraciones de seguridad.
- Los ataques que pueda recibir la red, como ataques de denegación de servicio.

## Advertencia de UL

El cable Ethernet/LAN, o cualquier otro cable conectado al dispositivo, no debe extenderse por fuera del edificio.

## EnergyStar



Los teléfonos siguientes tienen certificación EnergyStar:

- Teléfonos multiplataforma de Cisco IP Phone 6821
- Teléfonos multiplataforma de Cisco IP Phone 6841
- Teléfonos multiplataforma de Cisco IP Phone 6851
- Teléfonos multiplataforma de Cisco IP Phone 6861
- Teléfonos IP multiplataforma 6871 de Cisco

Los modelos de teléfono que no aparecen en la lista anterior no están certificados.

# Declaraciones de cumplimiento

## Declaraciones de cumplimiento para la Unión Europea

### Mercado CE

La marca CE se coloca en el equipo y el embalaje.



### Declaración de exposición a RF para la Unión Europea

Este dispositivo ha sido evaluado y considerado conforme con la Directiva EMF 2014/53/UE de la UE.

## Declaraciones de cumplimiento para Estados Unidos

### Sección 15 sobre dispositivos de radio



#### Precaución

La sección 15 sobre dispositivos de radio funciona sin interferencias con otros dispositivos que operan en esta frecuencia. Cualquier cambio o modificación en el producto que no se haya aprobado expresamente por Cisco, incluido el uso de antenas que no sean de Cisco, podría invalidar la autorización del usuario para utilizar este dispositivo.

## Declaraciones de cumplimiento para Canadá

Este dispositivo cumple con los estándares RSS exentos de licencias de la IC. El funcionamiento está sujeto a las dos condiciones siguientes: (1) que el dispositivo no produzca interferencias y (2) que el dispositivo acepte cualquier interferencia, incluidas aquellas que produzcan un funcionamiento no deseado. No se puede garantizar la privacidad de las comunicaciones al utilizar este teléfono.

Este producto cumple las especificaciones técnicas aplicables de innovación, ciencia y desarrollo económico de Canadá.

#### Avis de Conformité Canadien

Cet appareil est conforme aux normes RSS exemptes de licence RSS d'Industry Canada. Le fonctionnement de cet appareil est soumis à deux conditions : (1) ce périphérique ne doit pas causer d'interférence et (2) ce périphérique doit supporter les interférences, y compris celles susceptibles d'entraîner un fonctionnement non souhaitable de l'appareil. La protection des communications ne peut pas être assurée lors de l'utilisation de ce téléphone.

Le présent produit est conforme aux spécifications techniques applicables d'Innovation, Sciences et Développement économique Canada.

## Declaración de exposición a RF canadiense

### ESTE DISPOSITIVO CUMPLE CON LOS LÍMITES REFERENCIADOS POR LA NORMA ISSED RSS-102 R5 PARA LA EXPOSICIÓN A ONDAS DE RADIO

El dispositivo incluye un transmisor y un receptor de radio. Se ha diseñado para no exceder los límites de la población general (no controlada) para la exposición a las ondas de radio (campos electromagnéticos de radiofrecuencia) como se menciona en RSS-102 que hace referencia al Código de Seguridad del Ministerio de Salud de Canadá (Health Canada Safety Code 6) e incluye un margen de seguridad sustancial diseñado para garantizar la seguridad de todas las personas, independientemente de su edad y estado de salud.

En consecuencia, los sistemas se han diseñado para que el usuario final los utilice evitando el contacto con antenas. Se recomienda configurar el sistema en una ubicación donde las antenas puedan permanecer al menos a una distancia mínima del usuario, tal como se especifica, de acuerdo con las normativas que se han diseñado para reducir la exposición general del usuario o del operador.

El dispositivo se ha probado y se ha comprobado que cumple con la normativa aplicable como parte del proceso de certificación radioeléctrica.

### **Déclaration d'Exposition aux RF Canadienne**

### CE PÉRIPHÉRIQUE RESPECTE LES LIMITES DÉCRITES PAR LA NORME RSS-102 R5 D'EXPOSITION À DES ONDES RADIO

Votre appareil comprend un émetteur et un récepteur radio. Il est conçu pour ne pas dépasser les limites applicables à la population générale (ne faisant pas l'objet de contrôles périodiques) d'exposition à des ondes radio (champs électromagnétiques de fréquences radio) comme indiqué dans la norme RSS-102 qui sert de référence au règlement de sécurité n°6 sur l'état de santé du Canada et inclut une marge de sécurité importantes conçue pour garantir la sécurité de toutes les personnes, quels que soient leur âge et état de santé.

En tant que tels, les systèmes sont conçus pour être utilisés en évitant le contact avec les antennes par l'utilisateur final. Il est recommandé de positionner le système à un endroit où les antennes peuvent demeurer à au moins une distance minimum préconisée de l'utilisateur, conformément aux instructions des réglementations qui sont conçues pour réduire l'exposition globale de l'utilisateur ou de l'opérateur.

Le périphérique a été testé et déclaré conforme aux réglementations applicables dans le cadre du processus de certification radio.

## Declaración de radares de alta potencia de Canadá

También debe advertirse a los usuarios de que los radares de alta potencia se asignan a usuarios primarios (es decir, usuarios prioritarios) de las bandas de 5250-5350 MHz y 5650-5850 MHz y que estos radares podrían causar interferencias o daños a los dispositivos LE-LAN.

Devraient également être informés des utilisateurs que les radars à haute puissance sont désignés comme utilisateurs principaux (à savoir des utilisateurs prioritaires) des bandes 5250-5350 MHz et 5650 à 5.850 MHz et que ces radars pourraient provoquer des interférences et / ou endommager les périphériques LE-LAN.

## Declaraciones de cumplimiento para Nueva Zelanda

### Advertencia general sobre Permit to Connect (PTC)

La concesión de un permiso Telepermit para cualquier terminal solo indica que Spark NZ ha aceptado que este cumple las condiciones mínimas para la conexión a su red. No indica recomendación alguna del producto por parte de Spark NZ, ni ningún tipo de garantía. Sobre todo, no ofrece ninguna garantía de que ningún equipo funcionará correctamente y en todos los aspectos con otros equipos con permiso Telepermit de cualquier marca o modelo, ni que ningún producto sea compatible con todos los servicios de red de Spark NZ.

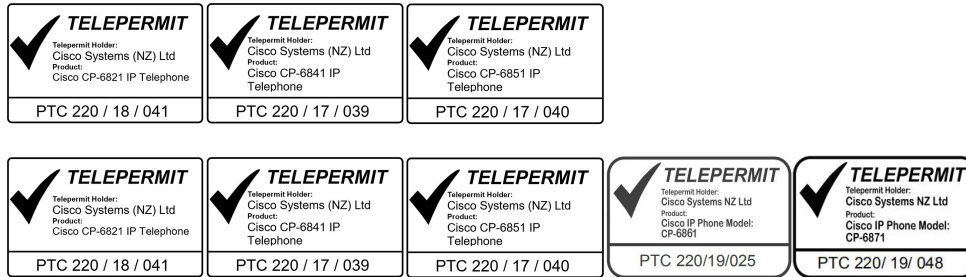

## Declaraciones de cumplimiento para Taiwán

### Declaración de advertencia de DGT

#### Avisos de energía baja y advertencias visuales

視力保護警語：使用過度恐傷害視力

低功率射頻電機警語：

經型式認證合格之低功率射頻電機，非經許可，公司、商號或使用者均不得擅自變更頻率、加大功率或變更原設計之特性之功能。

低功率射頻電機之使用不得影響飛航安全及干擾合法通信；經發現有干擾現象時，應立即停用，並改善至無干擾時方得繼續使用。前項合法通信，指依電信法規定作業之無線電通信。低功率射頻電機須忍受合法通信或工業、科學及醫療用電波輻射性電機設備之干擾。

4.7.9.1 應避免影響附近雷達系統之操作。

4.7.9.2 高增益指向性天線只得應用於固定式點對點系統。

## Declaración de cumplimiento para Argentina

### Advertencia

No utilizar una fuente de alimentación con características distintas a las expresadas, ya que podría ser peligroso.



## Información de cumplimiento para Brasil

### Art. 5º - 680

Este equipo no tiene derecho a protección contra interferencias perjudiciales y no puede causar interferencias en los sistemas autorizados adecuados.

Para obtener más información, visite la siguiente URL: <http://www.anatel.gov.br>

| Modelo | Número de certificado |
|--------|-----------------------|
| 6821   | 00261-18-01086        |
| 6841   | 00261-18-01086        |
| 6851   | 00261-18-01086        |
| 6861   | No aprobado           |
| 6871   | 07648-19-01086        |

## Declaración de cumplimiento para Singapur



## Información de cumplimiento para Japón



VCCI cumple los requisitos de los equipos de clase B

Cumplimiento con Japan JATE CP-6821, CP-6841, CP-6851, CP-6861

«Limitación de 5,2/5,3 GHz a uso en interior solo en Japón»

## Información de cumplimiento para México



Aprobación: CP-6821 NYC-1902CE00803

## Declaraciones de cumplimiento de la FCC

La Comisión Federal de Comunicaciones (FCC) necesita declaraciones de cumplimiento para las siguientes declaraciones.

### Declaración de cumplimiento con el apartado 15.19 del reglamento de la FCC

Este dispositivo cumple con la sección 15 de la normativa de la FCC. El funcionamiento está sujeto a las dos condiciones siguientes: (1) que el dispositivo no produzca interferencias dañinas y (2) que el dispositivo acepte cualquier interferencia recibida, incluidas aquellas que produzcan un funcionamiento no deseado.

### Declaración de cumplimiento con el apartado 15.21 del reglamento de la FCC

La realización de cambios o modificaciones que no cuenten con la aprobación explícita de la parte responsable del cumplimiento podría anular el derecho del usuario a operar el equipo.

### Declaración de cumplimiento con los límites de exposición a radiaciones de RF según la FCC

Este equipo cumple con los límites de exposición a radiaciones establecidos para entornos no controlados según la FCC. Los usuarios finales deberán seguir las instrucciones de funcionamiento específicas a fin de ajustarse a los límites de exposición a radiofrecuencia. Este transmisor debe colocarse a una distancia mínima de 20 cm con respecto al usuario, y no debe situarse ni utilizarse junto a cualquier otra antena o transmisor.

### Declaración de cumplimiento con los límites para dispositivos digitales de Clase B y receptores según la FCC

Este producto ha sido probado y cumple con las especificaciones establecidas para los dispositivos digitales de Clase B, de cumplimiento con el apartado 15 del reglamento de la FCC. Estos límites han sido diseñados con el objetivo de proporcionar una protección razonable frente a interferencias perjudiciales en instalaciones residenciales. Este equipo genera, usa y puede emitir energía de radiofrecuencia, y, en caso de no instalarse ni usarse de cumplimiento con las instrucciones, podría causar interferencias perjudiciales que dificultarían las comunicaciones por radio. Sin embargo, no es posible garantizar que no vayan a producirse interferencias en una instalación determinada.

Si este equipo llega a causar interferencias perjudiciales que dificultan la recepción de señales de radio o televisión (lo que se determina al apagar y encender el equipo), se recomienda al usuario que intente corregir las interferencias mediante uno o varios de los métodos que se indican a continuación:

- Reoriente o reubique la antena receptora.
- Aumente la distancia entre los equipos o dispositivos.
- Conecte el equipo a una salida que no sea la del receptor.
- Diríjase a un proveedor o técnico de radio/TV cualificado para obtener asistencia.

# Información general sobre la seguridad de productos de Cisco

Este producto tiene funciones criptográficas y está sujeto a las leyes locales y de EE. UU. sobre importación, exportación, transferencia y uso. El suministro de productos criptográficos de Cisco no otorga a terceros ningún derecho para la importación, exportación, distribución o uso del cifrado. Los importadores, exportadores, distribuidores o usuarios son responsables del cumplimiento de las leyes locales y de Estados Unidos. La utilización de este producto supone la aceptación del cumplimiento de las leyes y las normativas aplicables. Si no es posible cumplir las leyes locales y estadounidenses, deberá devolver el producto de inmediato.

Encontrará más información sobre las normas de exportación de EE. UU. en: <https://www.bis.doc.gov/index.php/regulations/export-administration-regulations-ear>.

## Información en línea importante

### Acuerdo de licencia del usuario final

El Acuerdo de licencia del usuario final (EULA) se encuentra aquí: <https://www.cisco.com/go/eula>

### Información sobre seguridad y cumplimiento de normativas

La Información de seguridad y cumplimiento con normas (RCSI) se encuentra aquí:

[https://www.cisco.com/c/dam/en/us/td/docs/voice\\_ip\\_comm/cuipph/6800-series/RCSI/RCSI-0338-book.pdf](https://www.cisco.com/c/dam/en/us/td/docs/voice_ip_comm/cuipph/6800-series/RCSI/RCSI-0338-book.pdf)

[https://www.cisco.com/c/dam/en/us/td/docs/voice\\_ip\\_comm/cuipph/MPP/6800-DECT/RCSI/RCSI-0366-book.pdf](https://www.cisco.com/c/dam/en/us/td/docs/voice_ip_comm/cuipph/MPP/6800-DECT/RCSI/RCSI-0366-book.pdf)

