



Guía del usuario de teléfonos multiplataforma IP de Cisco serie 6800.

Primera publicación: 2017-11-22

Última modificación: 2023-08-18

Americas Headquarters

Cisco Systems, Inc.
170 West Tasman Drive
San Jose, CA 95134-1706
USA
<http://www.cisco.com>
Tel: 408 526-4000
800 553-NETS (6387)
Fax: 408 527-0883

LAS ESPECIFICACIONES Y LA INFORMACIÓN SOBRE LOS PRODUCTOS QUE SE ENCUENTRA EN ESTE MANUAL ESTÁN SUJETAS A CAMBIOS SIN PREVIO AVISO. SE CREE QUE TODAS LAS DECLARACIONES, LA INFORMACIÓN Y LAS RECOMENDACIONES DE ESTE MANUAL SON PRECISAS, PERO SE PRESENTAN SIN GARANTÍA DE NINGÚN TIPO, EXPRESA O IMPLÍCITA. LOS USUARIOS TOMAN LA RESPONSABILIDAD TOTAL EN LA APLICACIÓN DE CUALQUIER PRODUCTO.

LA LICENCIA DE SOFTWARE Y LA GARANTÍA LIMITADA PARA EL PRODUCTO ADJUNTO SE ESTABLECEN EN EL PAQUETE DE INFORMACIÓN QUE SE ENVÍA CON EL PRODUCTO Y SE INCORPORAN EN ESTA REFERENCIA. SI NO ENCUENTRA LA LICENCIA DE SOFTWARE O LA GARANTÍA LIMITADA, COMUNÍQUESE A SU REPRESENTANTE DE CISCO PARA OBTENER UNA COPIA.

La siguiente información es para la compatibilidad de FCC con los dispositivos de clase A: este equipo se ha probado y ha demostrado cumplir los límites de un dispositivo digital de clase A, en virtud de la sección 15 de las reglas de la FCC. Estos límites se han diseñado para proporcionar una protección razonable contra interferencias perjudiciales cuando el equipo se utiliza en un entorno comercial. Este equipo genera, utiliza y puede irradiar energía de radiofrecuencia y, si no está instalado y en uso según las instrucciones, puede causar interferencia perjudicial para las comunicaciones de radio. Es probable que el funcionamiento de este equipo en una zona residencial cause interferencias perjudiciales, en cuyo caso los usuarios deberán corregir las interferencias por su propio cargo.

La siguiente información es para la compatibilidad de FCC con los dispositivos de clase B: este equipo se ha probado y ha demostrado cumplir los límites de un dispositivo digital de clase B, en virtud de la sección 15 de las reglas de la FCC. Estos límites se han diseñado para proporcionar una protección razonable contra interferencia perjudicial en una instalación residencial. Este equipo genera, utiliza y puede irradiar energía de radiofrecuencia y, si no está instalado y en uso según las instrucciones, puede causar interferencia perjudicial para las comunicaciones de radio. Sin embargo, no hay garantía de que las interferencias no ocurrirán en una instalación particular. Si este equipo provoca interferencia perjudicial para la recepción de radio o televisión, lo que se puede determinar al apagar y encender el equipo, se sugiere que el usuario intente corregir la interferencia mediante una o más de las siguientes medidas:

- Reorientar o reubicar la antena receptora.
- Aumentar la separación entre los equipos y los receptores.
- Conecte el equipo a una salida de un circuito distinto al que está conectado el receptor.
- Consultar a un distribuidor o técnico de radio/TV experimentado para obtener ayuda.

Las modificaciones de este producto no autorizadas por Cisco podrían anular la aprobación de la FCC y desestimar su autoridad para operar el producto.

La implementación de Cisco de compresión de encabezados TCP es una adaptación de un programa desarrollado por la universidad de California, Berkeley (UCB) como parte de la versión de dominio público de UCB del sistema operativo UNIX. Todos los derechos reservados. Copyright © 1981, Consejo Rector de la Universidad de California.

A PESAR DE CUALQUIER OTRA GARANTÍA QUE AQUÍ SE INCLUYE, TODOS LOS ARCHIVOS DE DOCUMENTOS Y DE SOFTWARE DE ESTOS PROVEEDORES SE PROPORCIONAN "TAL CUAL" CON TODAS LAS FALLAS. LOS DISTRIBUIDORES CON NOMBRE DE CISCO Y LOS MÁS CONCRETOS RENUNCIAN A TODA GARANTÍA, EXPRESA O IMPLÍCITA, INCLUYENDO, SIN LIMITACIÓN, LOS DATOS DE COMERCIABILIDAD, ADECUACIÓN PARA UN FIN PARTICULAR Y AUSENCIA DE INCUMPLIMIENTO, QUE SE DERIVAN DE UN CURSO DE NEGOCIACIÓN, USO O PRÁCTICA COMERCIAL.

EN NINGÚN CASO CISCO O SUS PROVEEDORES SERÁN RESPONSABLES DE NINGÚN DAÑO INDIRECTO, ESPECIAL, CONSECUENTE O INCIDENTAL, INCLUYENDO, SIN LIMITACIÓN, EL LUCRO O LA PÉRDIDA O EL DAÑO SUFRIDO POR LOS DATOS DERIVADOS DEL USO O LA INCAPACIDAD DE USO DE ESTE MANUAL, AÚN CUANDO SE HAYA ADVERTIDO A CISCO O SUS PROVEEDORES DE LA POSIBILIDAD DE DICHOS DAÑOS.

Cualquier dirección de protocolo de Internet (IP) y números de teléfono utilizados en este documento no están pensados para ser direcciones y números de teléfono reales. Todos los ejemplos, la salida de visualización de comandos, los diagramas de topología de red y otras cifras que se incluyen en el documento se muestran sólo con fines ilustrativos. Cualquier uso de las direcciones de IP real o números de teléfono de contenido ilustrativos es involuntario y fortuito.

Todas las copias impresas y electrónicas de este documento se consideran no controladas. Consulte la versión en línea actual para la versión más reciente.

Cisco cuenta con más de 200 sucursales de todo el mundo. Las direcciones y números de teléfono se muestran en la página web de Cisco en www.cisco.com/go/offices.

Cisco y el logotipo de Cisco son marcas comerciales o registradas de Cisco o de sus filiales en Estados Unidos y en otros países. Para ver una lista de las marcas registradas de Cisco, visite esta URL: <https://www.cisco.com/c/en/us/about/legal/trademarks.html>. Las marcas comerciales de terceros mencionadas son propiedad de sus respectivos propietarios. El uso de la palabra socio no implica una relación de asociación entre Cisco y cualquier otra compañía. (1721R)

© 2024 Cisco Systems, Inc. Todos los derechos reservados.



CONTENIDO

CAPÍTULO 1

Su teléfono 1

Los Teléfonos multiplataforma IP Cisco serie 6800 1

Compatibilidad con funciones 3

Funciones nuevas y modificadas 3

Elementos nuevos y modificados para la versión de firmware 12.0(4) 3

Funciones nuevas y modificadas en la versión de firmware 12.0(3) 4

Elementos nuevos y modificados para la versión de firmware 12.0(2) 4

Elementos nuevos y modificados para la versión de firmware 12.0(1) 5

Funciones nuevas y modificadas en la versión de firmware 11.3(7) 5

Elementos nuevos y modificados para la versión de firmware 11.3(6) 6

Elementos nuevos y modificados para la versión de firmware 11.3(5) 7

Elementos nuevos y modificados para la versión de firmware 11.3(4) 8

Elementos nuevos y modificados para la versión de firmware 11.3(3) 8

Elementos nuevos y modificados para la versión de firmware 11.3(2) 10

Elementos nuevos y modificados para los teléfonos IP Cisco 6871 con versión multiplataforma de firmware 11.3(1) 13

Elementos nuevos y modificados para la versión de firmware 11.3(1) 14

Elementos nuevos y modificados para la versión de firmware 11.2(4) 14

Elementos nuevos y modificados para la versión de firmware 11.2(3)SR1 16

Elementos nuevos y modificados para la versión de firmware 11.2(3) 16

Elementos nuevos y modificados para la versión de firmware 11.2(2) 16

Elementos nuevos y modificados para la versión de firmware 11.2(1) 17

Elementos nuevos y modificados para la versión de firmware 11.1(2) 18

Funciones nuevas y modificadas en la versión de firmware 11.1(1) 18

Configuración del teléfono 19

Conectarse a la red 19

Aprovisione el teléfono automáticamente con el código de activación corto	19
Integrar el teléfono con código de activación	20
Establecer una contraseña durante el arranque inicial del teléfono	20
Crear contraseña de usuario en el teléfono	20
Control de autenticación del usuario	21
Iniciar sesión en su extensión desde otro teléfono (Extension Mobility)	21
Cerrar sesión de su extensión desde otro teléfono	22
Iniciar sesión en un teléfono como invitado	22
Cerrar sesión de un teléfono como invitado	23
Establecer las reglas del perfil en el teléfono	23
Estado de línea de un compañero	23
Activar o desactivar la supervisión de la lista de BLF	24
Configurar supervisión de una línea individual	25
Eliminar la función configurada en una tecla de línea	27
Agregar un acceso directo de menú a la tecla de línea	27
Eliminar el acceso directo de menú de la tecla de línea	27
Mensaje sobre la interrupción del servicio en la pantalla de inicio	28
Página web del teléfono	28
Números de marcación rápida	29
Hardware y botones del teléfono	30
Teléfonos multiplataforma IP Cisco 6821 Botones y hardware	30
Botones y hardware de Teléfonos multiplataforma IP de Cisco, 6841, 6851, y 6861	31
Teléfonos multiplataforma IP Cisco 6871 Botones y hardware	33
Navegación	35
Teclas programables, de línea y de función	35
Funciones de la pantalla del teléfono	36
Limpie la pantalla del teléfono	37
Diferencias entre líneas y llamadas telefónicas	37
Ahorro de energía	37
Información adicional y ayuda	38
Funciones de accesibilidad	38
Teléfonos multiplataforma IP Cisco 6821 Funciones de accesibilidad para usuarios con discapacidad auditiva	38

Funciones de accesibilidad para usuarios con discapacidad auditiva de los Teléfonos IP Cisco 6841, 6851 y 6861	40
Teléfonos multiplataforma IP Cisco 6871 Funciones de accesibilidad para usuarios con discapacidad auditiva	42
Teléfonos multiplataforma IP Cisco 6821 Funciones de accesibilidad para usuarios ciegos y con discapacidad visual	44
Funciones de accesibilidad para usuarios ciegos y con discapacidad visual de los Teléfonos IP Cisco 6841, 6851 y 6861	47
Teléfonos multiplataforma IP Cisco 6871 Funciones de accesibilidad para usuarios con discapacidad visual	51
Teléfonos multiplataforma IP Cisco 6821 Funciones de accesibilidad para usuarios con movilidad reducida	55
Funciones de accesibilidad para usuarios con movilidad reducida de los Teléfonos IP Cisco 6841, 6851 y 6861	57
Teléfonos multiplataforma IP Cisco 6871 Funciones de accesibilidad para usuarios con movilidad reducida	58
Aplicaciones de accesibilidad de terceros	60
Solución de problemas	60
Buscar información sobre el teléfono	60
Ver el estado de personalización en el teléfono	61
Ver el estado de la red	62
Ver el estado del teléfono	63
Ver los mensajes de estado en el teléfono	63
Ver el estado de la línea	63
Ver registros de llamadas en estadísticas de llamadas	64
Ver el estado de la transacción 802.IX	65
Ver el historial de reinicio	65
Informar de todos los problemas de teléfono de su dispositivo de Cisco MPP	65
Ver mensajes de estado de Wi-Fi en el teléfono	66
Restablecer valores de fábrica del teléfono desde la página web del teléfono	66
Configuración de fábrica desde el servidor	67
Identificación de problemas del teléfono con una URL en la página web del teléfono	67
Pérdida de conectividad del teléfono	68
Obtenga más información cuando su teléfono muestra un mensaje de error de aprovisionamiento	68
Buscar información acerca del estado de actualización del certificado MIC	68

Condiciones de garantía de hardware limitada de Cisco de un año 69

CAPÍTULO 2

Llamadas 71

- Realizar llamadas 71
 - Realizar una llamada 71
 - Realizar una llamada con el teléfono con altavoz 72
 - Realizar una llamada con auriculares 72
 - Volver a marcar un número 72
 - Realizar una llamada de emergencia 73
 - Marcación rápida 73
 - Asignar un código de marcación rápida desde la pantalla del teléfono 73
 - Realizar una llamada con un código de marcación rápida 74
 - Configurar una marcación rápida en una tecla de línea 74
 - Eliminar una marcación rápida de una tecla de línea 74
 - Utilizar la línea enfocada para las llamadas de marcación rápida 75
 - Utilizar la línea enfocada para verificar las llamadas de marcación rápida 75
 - Marcar un número internacional 76
 - Proteger llamadas 76
- Contestar llamadas 76
 - Contestar una llamada 76
 - Cómo contestar llamadas en espera 76
 - Rechazar una llamada 77
 - Silenciar llamadas entrantes 77
 - Activar No molestar 77
 - Activar o desactivar No molestar (DND) con códigos de asteriscos 78
 - Contestar el teléfono de un compañero (captura de llamada) 78
 - Contestar una llamada en un grupo (contestación) 78
- Silenciar la llamada 79
- Llamadas en espera 79
 - Poner una llamada en espera 79
 - Contestar una llamada que está en espera hace mucho tiempo 79
 - Cómo alternar entre llamadas activas y en espera 80
- Aparcamiento de llamadas 80
 - Poner una llamada en espera con el aparcamiento de llamadas 80

Recuperar una llamada en espera con el aparcamiento de llamadas	81
Aparcar y desparcar una llamada con una tecla de línea	81
Extensión y estado del aparcamiento de llamadas	82
Desviar llamadas	83
Desviar llamadas mediante la página web del teléfono	84
Activar el desvío de todas las llamadas con la sincronización del código de activación de funciones	85
Transferir llamadas	85
Transferir una llamada a otra persona	86
Consultar antes de completar una transferencia	86
Reuniones y llamadas para conferencias	87
Agregar a otra persona a una llamada	87
Conferencia con código de asterisco	87
Eliminar a un participante como anfitrión en una conferencia ad hoc	87
Ver la lista de participantes como anfitrión en una conferencia ad hoc	88
Ver la lista de participantes como participante	88
Página de un grupo de teléfonos (paginación de multidifusión)	89
Aplicación XML y paginación de multidifusión	89
Ver detalles de la aplicación XML	89
Líneas múltiples	90
Contestar la llamada más antigua primero	90
Ver todas las llamadas en el teléfono	90
Líneas compartidas en el teléfono de escritorio multiplataforma	90
Agregar a una llamada en una línea compartida	91
Grabar una llamada	91
Funciones de centro de llamadas	92
Iniciar sesión como agente de centro de llamadas	92
Cerrar sesión como agente de centro de llamadas	93
Cambiar su estado como agente de centro de llamadas	93
Aceptar una llamada del centro de llamadas	94
Poner en espera una llamada de agente	94
Establecer un código de disposición durante una llamada del centro de llamadas	94
Rastrear una llamada	95
Escalar una llamada a un supervisor	95
Llamadas ejecutivas	95

- Unirse a una llamada en curso como Ejecutivo 96
- Transferirse a usted mismo una llamada en curso como Ejecutivo 96
- Solución de problemas de llamadas ejecutivas 97
- Llamadas para asistentes ejecutivos 97
 - Iniciar una llamada en nombre de un Ejecutivo como Asistente 97
 - Transferir una llamada en curso a un Ejecutivo como Asistente 98
 - Unirse o transferir una llamada en curso como Asistente Ejecutivo 99
 - Solución de problemas de las llamadas de asistentes ejecutivos 99

CAPÍTULO 3

Contactos 101

- Buscar un contacto en la pantalla Directories Screen(Varios directorios) 101
- Directorio corporativo 103
 - Webex Directory 103
 - Buscar un contacto en Webex Directory 103
 - Buscar un contacto en Webex Directory 105
 - Modificar el nombre de Webex Directory 106
 - BroadSoft Directory 107
 - Buscar un contacto en el BroadSoft Directory 107
 - Editar el tipo de contacto en el BroadSoft Directory 108
 - Administrar los contactos en el directorio personal de BroadSoft 109
 - Editar el nombre de BroadSoft Directory 110
 - Editar el nombre del servidor del BroadSoft Directory 111
 - Edit del BroadSoft Directory 112
 - Directorio LDAP 113
 - Editar credenciales del directorio LDAP 113
 - Buscar un contacto en el directorio LDAP 114
 - Llamar a un contacto del directorio LDAP 115
 - Editar un número de contacto en el directorio LDAP 116
 - Directorio de XML 116
 - Llamar a un contacto del directorio de XML 117
 - Editar un contacto del directorio de XML 117
- Contactos de Mensajes instantáneos y presencia 118
 - Presence 118
 - Realizar una llamada a un contacto de MI y presencia 119

Cambiar el estado de presencia	119
Personal Address Book (Libreta personal de direcciones)	120
Agregar un nuevo contacto a la libreta personal de direcciones	120
Agregar un nuevo contacto a la libreta personal de direcciones con la página web del teléfono	121
Buscar un contacto en la libreta personal de direcciones	121
Llamar a un contacto de la libreta personal de direcciones	122
Editar un contacto de la libreta personal de direcciones	122
Eliminar un contacto de la libreta personal de direcciones	123
Búsqueda inversa de nombres para llamadas entrantes y salientes	123

CAPÍTULO 4**Llamadas recientes 125**

Lista de llamadas recientes	125
Ver las llamadas recientes	125
Ver la duración de los registros de llamada de Webex	127
Indicación de spam para llamadas de Webex	128
Ver registros de llamadas del servidor	129
Devolver una llamada reciente	129
Borrar la lista de llamadas recientes	130
Crear un contacto a partir de un registro de recientes	130
Eliminar un historial de llamadas	131
Eliminar todos los registros de llamadas	132

CAPÍTULO 5**Buzón de voz 133**

Su cuenta de buzón de voz personal	133
Configurar el buzón de voz del teléfono	133
Averiguar si tiene nuevos mensajes del correo de voz Your personal	134
Acceda al Personal Voicemail (Buzón de voz personal)	134
Acceder al buzón de voz de audio personal	134
Estados de mensajes de voz de cuentas de buzón de voz supervisadas	135
Acceder a los mensajes de la cuenta de buzón de voz supervisada	135

CAPÍTULO 6**Configuración 137**

Descripción general de la configuración del teléfono	137
Descripción general de la configuración	137

Menú de preferencias de usuario	138
Preferencias de llamada	138
Desviar llamadas desde el teléfono	138
Configurar el buzón de voz del teléfono	140
Bloquear Identificador de quien llama	140
Bloquear llamadas anónimas	141
Activar No molestar para una línea específica	141
Controlar el tono de llamada en espera	141
Asegurar una llamada	142
Configurar una página de respuesta automática	142
Activar atajos a llamadas perdidas	142
Agregar varias ubicaciones para un usuario de BroadWorks XSI	143
Habilitar la llamada en espera	143
Preferencias de sonido	144
Especificar un dispositivo de audio para una llamada	144
Cambiar el tono de llamada	144
Preferencias de pantalla	145
Cambiar el protector de pantalla	145
Establecer el temporizador de la luz de fondo	146
Ajuste el brillo o el contraste de la pantalla del teléfono	146
Establecer el fondo de pantalla del teléfono	146
Preferencias de la consola de la operadora	147
Cambiar el modo de visualización	147
Configuración de Wi-Fi	147
Conecte el teléfono a una red inalámbrica al iniciar por primera vez	147
Activar Wi-Fi Scan con la tecla programada	148
Activar o desactivar el Wi-Fi desde el teléfono	149
Activar o desactivar el Wi-Fi desde la página web del teléfono	149
Conectar el teléfono a una red Wi-Fi manualmente	149
Conectar el teléfono a una red inalámbrica con WPS	150
Conectarse a una red Wi-Fi cuando el teléfono muestra un mensaje de error de conexión	151
Configurar un perfil de Wi-Fi desde el teléfono	152
Configurar un perfil de Wi-Fi	153
Eliminar un perfil de Wi-Fi	154

Cambiar el orden de un perfil de Wi-Fi	154
Analizar y guardar una red Wi-Fi	155
Ver el estado de Wi-Fi	157
Ver mensajes de estado de Wi-Fi en el teléfono	158
Configuración de Proxy HTTP	158
Configurar un servidor proxy con el modo de proxy automático	158
Configurar un servidor proxy con el modo de proxy manual	159
Configurar un servidor proxy desde la página web del teléfono	160
Configuración de conexión VPN	161
Configuración de una conexión VPN	162
Activar una conexión VPN	162
Desactivar una conexión VPN	163
Configuración de una conexión VPN desde la página web del teléfono	164
Ver el estado VPN	165
Configuración Ejecutiva	165
Activar filtrado de llamadas como Ejecutivo	166
Desactivar filtrado de llamadas como Ejecutivo	167
Comprobar la lista de asistentes como ejecutivo	168
Configuración de Asistente ejecutivo	169
Comprobar la lista de ejecutivos como asistente	170
Aceptar o rechazar la participación en un grupo de ejecutivos como asistente	170
Activar o desactivar filtrado de llamadas como Asistente Ejecutivo	171
Activar desvío de llamadas como Asistente ejecutivo	172
Desactivar desvío de llamadas como Asistente ejecutivo	174
Solución de problemas de la configuración de Asistente ejecutivo	174
Configuración de administración de dispositivos	175
Cambiar el formato de hora	175
Cambiar el formato de fecha	175
Establecer idioma	175
Configurar ahorro de energía	176
Establecer contraseña	176
Configurar la cuenta de perfil	177
Reinicie su teléfono	177
Preferencias de la página web del teléfono	178

Asignar un tono de llamada con la página web del teléfono 178

Controlar el volumen del timbre 178

Activar DND desde la página web del teléfono 179

Configure el protector de pantalla con la interfaz web del teléfono 179

Ajustar el temporizador de la luz de fondo desde la página web del teléfono 180

Agregar un logotipo como fondo del teléfono 180

Habilitar el bloqueo de llamadas anónimas desde la página web del teléfono 181

Habilitar la llamada en espera desde la página web del teléfono 181

Configurar contraseña desde página web del teléfono 181

CAPÍTULO 7

Accesorios 183

Accesorios compatibles 183

Auriculares 184

 Información importante de seguridad de auriculares 184

 Cisco Headset 320 185

 Conectar los Auriculares de Cisco 320 185

 Mejorar Auriculares de Cisco 320 185

 Controles de los Auriculares 320 - Webex 186

 Controles de los Auriculares 320 - Teams 187

 Auriculares de Cisco Serie 500 189

 Auriculares de Cisco 521 y 522 190

 Auriculares de Cisco 531 y 532 191

 Auriculares de Cisco 561 y 562 193

 Actualizar el firmware de los auriculares Serie 500 196

 Configuración de los auriculares de Cisco Serie 500 197

 Cambiar las almohadillas de Auriculares Cisco serie 500 199

 Auriculares Cisco serie 700 199

 Auriculares de Cisco 730 200

 Actualizar el firmware de los auriculares 730 201

 Buscar detalles de los auriculares 730 en el teléfono 202

 Cisco Headset 720 202

 Silenciar o cancelar el silencio de los auriculares 206

 Silenciar o cancelar el silencio con el micrófono de los auriculares (Auriculares 320 y Auriculares 720) 206

Alternar silencio de auriculares o teléfono (Auriculares 320 y Auriculares 720)	207
Se produce un error en la sincronización de silencio entre los auriculares y el teléfono (Auriculares 320 y Auriculares 720)	207
Auriculares de terceros	208
Calidad de audio	208
Auriculares con cable	209
Auriculares estándar	209
Conectar auriculares estándar	209
Auriculares USB	209
Conectar auriculares USB	210
Auriculares de conmutador	210
Intercambiar auriculares durante una llamada	210
Descripción general de instalación del Módulo de expansión de teclado Cisco serie 6800	211
Botones y hardware del Módulo de expansión de teclado	211
Información de alimentación de Módulo de expansión de teclas	212
Buscar información sobre el Módulo de expansión de teclado del teléfono	212
Ver la información del UDI del Módulo de expansión de teclas	213
Ajustar el contraste del Módulo de expansión de teclado	213
Cambiar el modo de visualización del Módulo de expansión de teclado del teléfono	214
Agregar funciones o accesos directos de menú a las teclas de línea del módulo de expansión de teclas	214
Quitar funciones o accesos directos de menú de las teclas de línea del módulo de expansión de teclas	215
Kit de montaje de pared	215
Componentes del Kit de montaje de pared	215
Instalar Teléfonos multiplataforma IP Cisco 6821 en una pared	216
Instale un teléfono IP Cisco 6841, 6851, 6861 o 6871 con el kit de montaje en pared	220
Ajustar el soporte de los auriculares	223

CAPÍTULO 8
Seguridad y protección del producto 225

Información de seguridad y rendimiento	225
Interrupción del suministro eléctrico	225
Dominios normativos	225
Entornos de asistencia sanitaria	225

Dispositivos externos	226
Rendimiento de auriculares inalámbricos Bluetooth	226
Formas de proporcionar alimentación eléctrica al teléfono	226
Comportamiento de teléfono durante tiempos de congestión de red	227
ADVERTENCIA UL	227
EnergyStar	227
Declaraciones de cumplimiento	228
Declaraciones de cumplimiento para la Unión Europea	228
Marcado CE	228
Declaración de exposición de RF para la Unión Europea	228
Declaraciones de cumplimiento para los Estados Unidos	228
Dispositivo de radio de Sección 15	228
Declaraciones de cumplimiento para Canadá	228
Declaración de exposición de RF canadiense	229
Declaración de radares de alta potencia canadiense	229
Declaraciones de cumplimiento para Nueva Zelanda	230
Advertencia general de Permiso para conectar (PTC)	230
Declaraciones de cumplimiento para Taiwán	230
Declaración de advertencia de DGT	230
Avisos de baja energía y advertencias visuales	230
Declaración de cumplimiento para Argentina	230
Información de cumplimiento para Brasil	231
Declaración de cumplimiento para Singapur	231
Información de cumplimiento para Japón	231
Información de cumplimiento para México	231
Declaraciones de cumplimiento de FCC	232
Declaración de FCC Sección 15.19	232
Declaración de FCC Sección 15.21	232
Declaración de exposición de radiación de RF de FCC	232
Receptores de FCC y declaración digital clase B	232
Descripción general de seguridad de productos Cisco	233
Información importante en línea	233



CAPÍTULO 1

Su teléfono

- [Los Teléfonos multiplataforma IP Cisco serie 6800, en la página 1](#)
- [Funciones nuevas y modificadas, en la página 3](#)
- [Configuración del teléfono, en la página 19](#)
- [Iniciar sesión en su extensión desde otro teléfono \(Extension Mobility\), en la página 21](#)
- [Iniciar sesión en un teléfono como invitado, en la página 22](#)
- [Establecer las reglas del perfil en el teléfono, en la página 23](#)
- [Estado de línea de un compañero, en la página 23](#)
- [Agregar un acceso directo de menú a la tecla de línea, en la página 27](#)
- [Eliminar el acceso directo de menú de la tecla de línea, en la página 27](#)
- [Mensaje sobre la interrupción del servicio en la pantalla de inicio, en la página 28](#)
- [Página web del teléfono, en la página 28](#)
- [Hardware y botones del teléfono, en la página 30](#)
- [Ahorro de energía, en la página 37](#)
- [Información adicional y ayuda, en la página 38](#)

Los Teléfonos multiplataforma IP Cisco serie 6800

Los Teléfonos multiplataforma IP Cisco serie 6800 ofrecen comunicaciones de voz fáciles de usar y altamente seguras. En la siguiente figura verá (en el sentido de las agujas del reloj desde la parte superior izquierda):

- Teléfono multiplataforma IP de Cisco serie 6841
- Teléfono multiplataforma IP de Cisco serie 6851 con módulo de expansión de llave
- Teléfono multiplataforma IP de Cisco serie 6851
- Teléfono multiplataforma IP de Cisco serie 6861
- Teléfono multiplataforma IP de Cisco serie 6871
- Teléfono multiplataforma IP de Cisco serie 6821

Figura 1: Teléfonos multiplataforma IP Cisco serie 6800



Tabla 1: Teléfonos multiplataforma IP Cisco serie 6800 Funciones principales

Funciones	6821	6841	6851	6861	6871
Pantalla	Escala de grises, con luz de fondo	Escala de grises, con luz de fondo	Escala de grises, con luz de fondo	Escala de grises, con luz de fondo	Color
Líneas	2	4	4	4	6
Teclas de función fijas	9 (Consulte la nota a continuación)	8	8	8	8
Alimentación a través de Ethernet (PoE)	Compatible	No compatible	Compatible	No compatible	Compatible
Wi-Fi	No compatible	No compatible	No compatible	Compatible	No compatible
Soporte de auriculares de conmutador electrónico	No compatible	No compatible	Compatible	Compatible	Compatible
Puerto USB	No compatible	No compatible	No compatible	No compatible	Compatible



Nota Los teléfonos multiplataforma IP de Cisco serie 6821 presentan numerosas funciones en las teclas programadas, en lugar de las teclas no programadas.

El teléfono debe estar conectado a una red y configurado para conectarse a un sistema de control de llamadas. Los teléfonos admiten muchas funciones y características, según el sistema de control de llamadas. Es posible

que el teléfono no tenga todas las funciones disponibles. Esto depende de la forma en la que el administrador lo haya configurado.

Algunas de las funciones que agrega al teléfono requieren un botón de línea. Sin embargo, cada botón de línea del teléfono admite solo una función (una línea, una marcación rápida o una función). Si los botones de línea del teléfono ya están en uso, el teléfono no mostrará ninguna función adicional.



Nota En este documento, no se incluye los teléfonos DECT.

Temas relacionados

[Buscar información sobre el teléfono](#), en la página 60

Compatibilidad con funciones

En este documento, se describen todas las funciones que admite el dispositivo. Sin embargo, es posible que no se admitan todas las funciones con la configuración actual. Para obtener información sobre las funciones compatibles, póngase en contacto con el administrador o el proveedor de servicios.

Funciones nuevas y modificadas

Elementos nuevos y modificados para la versión de firmware 12.0(4)

Revisión	Secciones nuevas y modificadas
Se actualizaron los temas para admitir una llamada por línea	Transferir llamadas , en la página 85 Consultar antes de completar una transferencia , en la página 86
Compatibilidad con los Auriculares serie 320 (compatible con el teléfono IP Cisco serie 6871 con MPP)	Conectar los Auriculares de Cisco 320 , en la página 185 Mejorar Auriculares de Cisco 320 , en la página 185 Controles de los Auriculares 320 - Teams , en la página 187 Controles de los Auriculares 320 - Webex , en la página 186
Compatibilidad con los Auriculares serie 720 (compatible con el teléfono IP Cisco serie 6871 con MPP)	Conectar los Auriculares de Cisco 720 , en la página 202 Controles de los Auriculares 720 - Teams , en la página 204 Controles de los Auriculares 720 - Webex , en la página 203

Revisión	Secciones nuevas y modificadas
Compatibilidad con los Auriculares serie 320 y 720 (compatibles con el teléfono IP Cisco serie 6871 con MPP)	<p>Se produce un error en la sincronización de silencio entre los auriculares y el teléfono (Auriculares 320 y Auriculares 720), en la página 207</p> <p>Silenciar o cancelar el silencio con el micrófono de los auriculares (Auriculares 320 y Auriculares 720), en la página 206</p> <p>Silenciar o cancelar el silencio de los auriculares, en la página 206</p>

Funciones nuevas y modificadas en la versión de firmware 12.0(3)

Revisión	Secciones nuevas y modificadas
Se agregó un nuevo tema para mencionar la configuración de la contraseña de soporte después de la configuración de fábrica	Crear contraseña de usuario en el teléfono, en la página 20
Se agregaron nuevos temas para admitir la invocación de aplicaciones XML desde la paginación de multidifusión	<p>Aplicación XML y paginación de multidifusión, en la página 89</p> <p>Ver detalles de la aplicación XML, en la página 89</p>
Se ha agregado un nuevo tema para admitir la configuración de fábrica desde un servidor	Configuración de fábrica desde el servidor, en la página 67

Elementos nuevos y modificados para la versión de firmware 12.0(2)

Revisiones	Secciones nuevas y modificadas
Se agregó un tema nuevo para la tarea para administrar la lista de participantes en una conferencia ad hoc como anfitrión	Ver la lista de participantes como anfitrión en una conferencia ad hoc, en la página 88
Se agregó un tema nuevo para la tarea para administrar la lista de participantes en una conferencia ad hoc como participante	Ver la lista de participantes como participante, en la página 88
Se agregó un tema nuevo para la tarea para quitar la lista de participantes en una conferencia ad hoc como anfitrión	Eliminar a un participante como anfitrión en una conferencia ad hoc, en la página 87

Elementos nuevos y modificados para la versión de firmware 12.0(1)

Revisión	Secciones nuevas y modificadas
Se añadió un tema nuevo para la puerta de enlace de supervivencia del sitio (SGW)	Mensaje sobre la interrupción del servicio en la pantalla de inicio, en la página 28
Se añadió una nueva tarea para ver la duración de los registros de llamada de Webex	Ver la duración de los registros de llamada de Webex, en la página 127

Funciones nuevas y modificadas en la versión de firmware 11.3(7)

Revisión	Secciones nuevas y modificadas
Se agregó el tema para admitir la indicación de spam de llamadas de Webex	Indicación de spam para llamadas de Webex, en la página 128
Se actualizó el tema para llamadas de Webex	Ver las llamadas recientes, en la página 125
Se actualizó el tema para agregar una <code>conexión VPN</code>	Página web del teléfono, en la página 28
Se agregaron los temas para la nueva función <code>conexión VPN</code>	Configuración de conexión VPN, en la página 161 Configuración de una conexión VPN , en la página 162 Activar una conexión VPN, en la página 162 Desactivar una conexión VPN, en la página 163 Configuración de una conexión VPN desde la página web del teléfono, en la página 164 Ver el estado VPN, en la página 165
Se actualizó el tema para eliminar un requisito previo relacionado con la tecla de línea	Configurar supervisión de una línea individual, en la página 25
Se agregó la tarea para ver las estadísticas de llamadas en el teléfono	Ver registros de llamadas en estadísticas de llamadas, en la página 64
Se actualizó el tema para que mencione cómo establecer la contraseña en la página web del teléfono	Establecer contraseña, en la página 176
Se agregó la tarea para establecer la contraseña desde la página web del teléfono	Configurar contraseña desde página web del teléfono, en la página 181
Se actualizó el tema para agregar <code>HTTP proxy</code>	Página web del teléfono, en la página 28

Revisión	Secciones nuevas y modificadas
Se agregaron los temas para la función HTTP proxy	<p>Configuración de Proxy HTTP, en la página 158</p> <p>Configurar un servidor proxy con el modo de proxy automático, en la página 158</p> <p>Configurar un servidor proxy con el modo de proxy manual, en la página 159</p> <p>Configurar un servidor proxy desde la página web del teléfono, en la página 160</p>
Se ha agregado un tema nuevo para la compatibilidad con Webex directory	<p>Webex Directory, en la página 103</p> <p>Buscar un contacto en Webex Directory , en la página 103</p> <p>Buscar un contacto en Webex Directory, en la página 105</p> <p>Modificar el nombre de Webex Directory , en la página 106</p>
Se actualizó el tema para Webex soporte de registro de llamadas	<p>Ver las llamadas recientes, en la página 125</p> <p>Ver registros de llamadas del servidor , en la página 129</p>

Elementos nuevos y modificados para la versión de firmware 11.3(6)

Revisión	Secciones nuevas y modificadas
Se han actualizado los temas para la nueva función Configuración del permiso solo para el servicio desvío de todas las llamadas	Desviar llamadas, en la página 83
	Desviar llamadas mediante la página web del teléfono, en la página 84
	Activar el desvío de todas las llamadas con la sincronización del código de activación de funciones, en la página 85
	Desviar llamadas desde el teléfono, en la página 138
Se han actualizado varios pasos para la función Mejoras de la visualización de números de contacto del directorio de LDAP	Buscar un contacto en la pantalla Directories Screen(Varios directorios), en la página 101
Se ha actualizado el tema para agregar enlaces de temas relacionados	Buscar un contacto en el directorio LDAP, en la página 114
Se ha agregado la nueva tarea para la función Mejoras de la visualización de números de contacto del directorio de LDAP	Llamar a un contacto del directorio LDAP, en la página 115

Revisión	Secciones nuevas y modificadas
Se ha agregado la nueva tarea para la función Mejoras de la visualización de números de contacto del directorio de LDAP	Editar un número de contacto en el directorio LDAP, en la página 116
Se han agregado los nuevos temas para la función Mejoras de la visualización de números de contacto del directorio de XML	Directorio de XML, en la página 116
	Llamar a un contacto del directorio de XML, en la página 117
	Editar un contacto del directorio de XML, en la página 117
Se ha agregado el tema de la nueva tarea acerca de cómo controlar el volumen del timbre	Controlar el volumen del timbre, en la página 178
Se ha actualizado el tema de la tarea sobre la no disponibilidad de la tecla programable Continuar	Aprovisione el teléfono automáticamente con el código de activación corto, en la página 19
Se ha actualizado el tema de tarea sobre la no disponibilidad de la tecla programable Guardar	Crear un contacto a partir de un registro de recientes, en la página 130
Se ha actualizado el tema de tarea sobre la no disponibilidad de la tecla programable Inicio de sesión	Configurar la cuenta de perfil, en la página 177

Elementos nuevos y modificados para la versión de firmware 11.3(5)

Revisión	Secciones nuevas y modificadas
Se agregó la tarea sobre cómo verificar el estado del certificado MIC.	Buscar información acerca del estado de actualización del certificado MIC, en la página 68
Se actualizó el tema para admitir STIR/SHAKEN.	Lista de llamadas recientes, en la página 125
Se actualizó el tema para presentar los nuevos iconos que admiten STIR/SHAKEN.	Ver las llamadas recientes, en la página 125
Se actualizó el tema para agregar la descripción general del soporte de los auriculares 730	Accesorios compatibles, en la página 183
Se agregó el tema para la función de soporte de los auriculares 730	Auriculares Cisco serie 700, en la página 199
Se agregó el tema acerca de los auriculares 730	Auriculares de Cisco 730, en la página 200
Se agregó el tema acerca de cómo actualizar el firmware de los auriculares en el teléfono	Actualizar el firmware de los auriculares 730, en la página 201
Se agregó el tema acerca de cómo verificar la información detallada de los auriculares 730 en el teléfono	Buscar detalles de los auriculares 730 en el teléfono, en la página 202

Elementos nuevos y modificados para la versión de firmware 11.3(4)

Esta versión no tiene efecto en esta guía.

Elementos nuevos y modificados para la versión de firmware 11.3(3)

Revisión	Secciones nuevas y modificadas
Se actualizó el paso sobre cómo agregar contactos en el tema.	Buscar un contacto en la pantalla Directories Screen (Varios directorios) , en la página 101
Se actualizó el tema con un requisito y otro método para agregar contactos en la libreta personal de direcciones	Agregar un nuevo contacto a la libreta personal de direcciones , en la página 120
Se agregó el tema sobre cómo agregar, editar y borrar los contactos en el directorio personal de BroadSoft.	Administrar los contactos en el directorio personal de BroadSoft , en la página 109
Se actualizó el tema con los pasos nuevos para agregar un contacto.	Crear un contacto a partir de un registro de recientes , en la página 130

Revisión	Secciones nuevas y modificadas
<p>Se agregaron los temas relevantes de las llamadas del asistente/ejecutivo solo para el teléfono Cisco IP de la serie 6871</p>	<p>Llamadas ejecutivas, en la página 95</p> <p>Unirse a una llamada en curso como Ejecutivo, en la página 96</p> <p>Transferirse a usted mismo una llamada en curso como Ejecutivo, en la página 96</p> <p>Solución de problemas de llamadas ejecutivas, en la página 97</p> <p>Llamadas para asistentes ejecutivos, en la página 97</p> <p>Iniciar una llamada en nombre de un Ejecutivo como Asistente, en la página 97</p> <p>Transferir una llamada en curso a un Ejecutivo como Asistente, en la página 98</p> <p>Unirse o transferir una llamada en curso como Asistente Ejecutivo, en la página 99</p> <p>Solución de problemas de las llamadas de asistentes ejecutivos, en la página 99</p> <p>Configuración Ejecutiva, en la página 165</p> <p>Activar filtrado de llamadas como Ejecutivo, en la página 166</p> <p>Desactivar filtrado de llamadas como Ejecutivo, en la página 167</p> <p>Comprobar la lista de asistentes como ejecutivo, en la página 168</p> <p>Configuración de Asistente ejecutivo, en la página 169</p> <p>Comprobar la lista de ejecutivos como asistente, en la página 170</p> <p>Aceptar o rechazar la participación en un grupo de ejecutivos como asistente, en la página 170</p> <p>Activar desvío de llamadas como Asistente ejecutivo, en la página 172</p> <p>Desactivar desvío de llamadas como Asistente ejecutivo, en la página 174</p> <p>Activar o desactivar filtrado de llamadas como Asistente Ejecutivo, en la página 171</p> <p>Solución de problemas de la configuración de Asistente ejecutivo, en la página 174</p>
<p>Se actualizó el tema para bloquear una llamada anónima en el teléfono.</p>	<p>Bloquear llamadas anónimas, en la página 141</p>

Revisión	Secciones nuevas y modificadas
Se agregó el tema para habilitar el bloqueo de llamadas anónimas desde la página web del teléfono.	Habilitar el bloqueo de llamadas anónimas desde la página web del teléfono, en la página 181
Se agregó el tema para habilitar la llamada en espera en el teléfono.	Habilitar la llamada en espera, en la página 143
Se agregó el tema para habilitar la llamada en espera desde la página web del teléfono.	Habilitar la llamada en espera desde la página web del teléfono, en la página 181
Se actualizó el tema para mencionar el nuevo cuadro de texto del menú Unavailability (Falta de disponibilidad).	Cambiar su estado como agente de centro de llamadas, en la página 93
Se actualizó el tema con las teclas programables nuevas de la lista del historial de llamadas.	Ver las llamadas recientes, en la página 125
Se actualizó el tema para agregar el elemento nuevo del menú.	Buscar información sobre el teléfono, en la página 60

Elementos nuevos y modificados para la versión de firmware 11.3(2)

Revisión	Secciones nuevas y modificadas
Se agregaron los temas para agregar y quitar accesos directos de menú en las teclas de línea.	Agregar un acceso directo de menú a la tecla de línea, en la página 27 Eliminar el acceso directo de menú de la tecla de línea, en la página 27
Se agregaron los temas para agregar y quitar accesos directos de menú y funciones en las teclas de línea del módulo de expansión de teclas.	Agregar funciones o accesos directos de menú a las teclas de línea del módulo de expansión de teclas, en la página 214 Quitar funciones o accesos directos de menú de las teclas de línea del módulo de expansión de teclas, en la página 215
Se agregó el tema para el control de autenticación de usuarios en los menús telefónicos.	Control de autenticación del usuario, en la página 21
Se agregó el tema para la sincronización del código de activación.	Activar el desvío de todas las llamadas con la sincronización del código de activación de funciones, en la página 85
Se actualizó la tarea existente para incluir información sobre la búsqueda inversa de nombre con el directorio local.	Ver registros de llamadas del servidor , en la página 129

Revisión	Secciones nuevas y modificadas
Se agregó el tema para incluir la información sobre las llamadas de aparcamiento en una extensión dedicada del aparcamiento y un estado de aparcamiento de llamadas.	Extensión y estado del aparcamiento de llamadas, en la página 82
Se agregó la descripción general de la configuración de teléfono.	Descripción general de la configuración del teléfono, en la página 137
Se actualizaron las tareas relacionadas con el directorio.	Buscar un contacto en la pantalla Directories Screen(Varios directorios), en la página 101 Agregar un nuevo contacto a la libreta personal de direcciones, en la página 120 Agregar un nuevo contacto a la libreta personal de direcciones con la página web del teléfono, en la página 121 Llamar a un contacto de la libreta personal de direcciones, en la página 122 Editar un contacto de la libreta personal de direcciones, en la página 122 Eliminar un contacto de la libreta personal de direcciones, en la página 123

Revisión	Secciones nuevas y modificadas
Se actualizaron las tareas para la función de mejora de directorio.	<p>Buscar un contacto en la pantalla Directories Screen(Varios directorios), en la página 101</p> <p>Buscar un contacto en el BroadSoft Directory, en la página 107</p> <p>Editar el tipo de contacto en el BroadSoft Directory, en la página 108</p> <p>Editar el nombre de BroadSoft Directory, en la página 110</p> <p>Editar el nombre del servidor del BroadSoft Directory, en la página 111</p> <p>Edit del BroadSoft Directory, en la página 112</p> <p>Buscar un contacto en el directorio LDAP, en la página 114</p> <p>Realizar una llamada a un contacto de MI y presencia, en la página 119</p> <p>Cambiar el estado de presencia, en la página 119</p> <p>Agregar un nuevo contacto a la libreta personal de direcciones, en la página 120</p> <p>Agregar un nuevo contacto a la libreta personal de direcciones con la página web del teléfono, en la página 121</p> <p>Buscar un contacto en la libreta personal de direcciones, en la página 121</p> <p>Llamar a un contacto de la libreta personal de direcciones, en la página 122</p> <p>Editar un contacto de la libreta personal de direcciones, en la página 122</p> <p>Eliminar un contacto de la libreta personal de direcciones, en la página 123</p>
Se actualizaron las tareas de desvío de llamadas.	<p>Desviar llamadas mediante la página web del teléfono, en la página 84</p> <p>Desviar llamadas desde el teléfono, en la página 138</p>
Se actualizó el título del tema.	<p>Su cuenta de buzón de voz personal, en la página 133</p> <p>Averiguar si tiene nuevos mensajes del correo de voz Your personal , en la página 134</p> <p>Acceda al Personal Voicemail (Buzón de voz personal), en la página 134</p> <p>Acceder al buzón de voz de audio personal, en la página 134</p>

Revisión	Secciones nuevas y modificadas
Se agregaron los temas para el buzón de voz supervisado con PLK.	Estados de mensajes de voz de cuentas de buzón de voz supervisadas, en la página 135 Acceder a los mensajes de la cuenta de buzón de voz supervisada, en la página 135
Se actualizó la tarea con un paso nuevo para incluir información sobre las diferentes credenciales de usuario.	Editar credenciales del directorio LDAP, en la página 113
Se actualizó la tarea para incluir credenciales de usuario.	Buscar un contacto en el directorio LDAP, en la página 114
Se actualizaron los temas para introducir o mencionar el mecanismo de la caché de LDAP.	Directorio LDAP, en la página 113 Buscar un contacto en el directorio LDAP, en la página 114
Se agregó el tema para editar credenciales de usuario para acceder al directorio LDAP.	Editar credenciales del directorio LDAP, en la página 113
Se actualizó el tema existente para incluir sincronización de estado de la ACD.	Funciones de centro de llamadas, en la página 92
Se actualizó el tema para verificar el estado de un agente de centro de llamadas.	Iniciar sesión como agente de centro de llamadas, en la página 92

Elementos nuevos y modificados para los teléfonos IP Cisco 6871 con versión multiplataforma de firmware 11.3(1)

Revisión	Secciones nuevas y modificadas
Se ha actualizado la información de hardware con los teléfonos multiplataforma IP de Cisco serie 6871	Los Teléfonos multiplataforma IP Cisco serie 6800, en la página 1 Navegación, en la página 35
Se han actualizado las funciones de accesibilidad con Teléfonos multiplataforma IP Cisco 6871	Teléfonos multiplataforma IP Cisco 6871 Funciones de accesibilidad para usuarios con discapacidad auditiva, en la página 42 Teléfonos multiplataforma IP Cisco 6871 Funciones de accesibilidad para usuarios con discapacidad visual, en la página 51 Teléfonos multiplataforma IP Cisco 6871 Funciones de accesibilidad para usuarios con movilidad reducida, en la página 58
Se han actualizado los accesorios compatibles con los teléfonos multiplataforma IP de Cisco serie 6871	Accesorios compatibles, en la página 183

Revisión	Secciones nuevas y modificadas
Se han agregado los auriculares compatibles de Cisco	Auriculares de Cisco Serie 500, en la página 189

Elementos nuevos y modificados para la versión de firmware 11.3(1)

Revisión	Secciones nuevas y modificadas
Se agregó una nueva tarea que admite el aprovisionamiento automático con código de activación breve.	Aprovisione el teléfono automáticamente con el código de activación corto, en la página 19
Se actualizó una tarea que admite la visualización de la función UDI en pantalla del teléfono.	Buscar información sobre el teléfono, en la página 60
Se agregó una tarea que admite los mensajes de mejora de capacidad de servicio para el error de aprovisionamiento.	Obtenga más información cuando su teléfono muestra un mensaje de error de aprovisionamiento, en la página 68
Se agregó una tarea que admite el aparcamiento de llamadas de un botón	Aparcar y desaparcicar una llamada con una tecla de línea, en la página 81
Se agregó una tarea para admitir el análisis automático de Wi-Fi	Conecte el teléfono a una red inalámbrica al iniciar por primera vez, en la página 147
Se agregó una tarea para admitir el análisis de Wi-Fi de las activaciones de las teclas programadas	Activar Wi-Fi Scan con la tecla programada, en la página 148
Se agregó una tarea para admitir mensajes de mejora de capacidad de servicio para errores de conexión de red	Conectarse a una red Wi-Fi cuando el teléfono muestra un mensaje de error de conexión, en la página 151
Se agregó una nueva tarea para admitir la visualización UDI en la pantalla del módulo de expansión de teclas	Ver la información del UDI del Módulo de expansión de teclas, en la página 213

Elementos nuevos y modificados para la versión de firmware 11.2(4)

Revisiones	Secciones nuevas o modificadas
Se ha actualizado la información de hardware con los teléfonos multiplataforma IP de Cisco serie 6861	Los Teléfonos multiplataforma IP Cisco serie 6800, en la página 1 Navegación, en la página 35
Se ha actualizado la conexión de red con la opción inalámbrica	Conectarse a la red, en la página 19

Revisiones	Secciones nuevas o modificadas
Se han actualizado las funciones de accesibilidad con los teléfonos multiplataforma IP de Cisco serie 6861	<p>Funciones de accesibilidad para usuarios con discapacidad auditiva de los Teléfonos IP Cisco 6841, 6851 y 6861, en la página 40</p> <p>Funciones de accesibilidad para usuarios ciegos y con discapacidad visual de los Teléfonos IP Cisco 6841, 6851 y 6861, en la página 47</p> <p>Funciones de accesibilidad para usuarios con movilidad reducida de los Teléfonos IP Cisco 6841, 6851 y 6861, en la página 57</p>
Se ha actualizado la navegación a los directorios telefónicos con los teléfonos multiplataforma IP de Cisco serie 6861	Contactos, en la página 101
Se han agregado temas sobre la función de Wi-Fi para los teléfonos multiplataforma IP de Cisco serie 6861	<p>Configuración de Wi-Fi, en la página 147</p> <p>Activar o desactivar el Wi-Fi desde el teléfono, en la página 149</p> <p>Activar o desactivar el Wi-Fi desde la página web del teléfono, en la página 149</p> <p>Conectar el teléfono a una red Wi-Fi manualmente, en la página 149</p> <p>Conectar el teléfono a una red inalámbrica con WPS, en la página 150</p> <p>Configurar un perfil de Wi-Fi desde el teléfono, en la página 152</p> <p>Configurar un perfil de Wi-Fi , en la página 153</p> <p>Eliminar un perfil de Wi-Fi, en la página 154</p> <p>Cambiar el orden de un perfil de Wi-Fi , en la página 154</p> <p>Analizar y guardar una red Wi-Fi, en la página 155</p> <p>Ver el estado de Wi-Fi, en la página 157</p> <p>Ver mensajes de estado de Wi-Fi en el teléfono, en la página 66</p>
Se han actualizado los accesorios compatibles con los teléfonos multiplataforma IP de Cisco serie 6861	Accesorios compatibles, en la página 183
Se han agregado temas sobre el Kit de montaje de pared	Kit de montaje de pared, en la página 215

Elementos nuevos y modificados para la versión de firmware 11.2(3)SR1

Revisiones	Secciones nuevas o modificadas
Se ha agregado una tarea nueva para integrar el teléfono con el código de activación.	Integrar el teléfono con código de activación, en la página 20

Elementos nuevos y modificados para la versión de firmware 11.2(3)

Revisiones	Secciones nuevas o modificadas
Se ha agregado un tema nuevo que reemplaza el tema <i>Monitor Coworker's Line</i> (Supervisar la línea de un compañero).	Estado de línea de un compañero, en la página 23
Se ha agregado una nueva tarea sobre cómo ocultar o mostrar la lista de BLF.	Activar o desactivar la supervisión de la lista de BLF, en la página 24
Se ha agregado una tarea nueva sobre cómo supervisar una línea individual.	Configurar supervisión de una línea individual, en la página 25
Se ha agregado una nueva tarea sobre cómo eliminar la función configurada de una tecla de línea.	Eliminar la función configurada en una tecla de línea, en la página 27
Se ha agregado una nueva tarea en la búsqueda de contacto en varios directorios.	Buscar un contacto en la pantalla Directories Screen(Varios directorios), en la página 101
Se ha actualizado el tema de la configuración de la cuenta de perfil para admitir la resincronización de perfil con las credenciales SIP o las credenciales de inicio de sesión.	Configurar la cuenta de perfil, en la página 177

Elementos nuevos y modificados para la versión de firmware 11.2(2)

Revisiones	Secciones nuevas y modificadas
Se ha agregado un tema nuevo para presentar los botones y el hardware del teléfono de los teléfonos multiplataforma IP de Cisco serie 6821	Teléfonos multiplataforma IP Cisco 6821 Botones y hardware, en la página 30
Se ha agregado un tema nuevo para las funciones de accesibilidad para usuarios con discapacidad auditiva de los teléfonos multiplataforma IP de Cisco serie 6821	Teléfonos multiplataforma IP Cisco 6821 Funciones de accesibilidad para usuarios con discapacidad auditiva, en la página 38
Se ha agregado un tema nuevo para las funciones de accesibilidad para usuarios ciegos o con discapacidad visual de los teléfonos multiplataforma IP de Cisco serie 6821	Teléfonos multiplataforma IP Cisco 6821 Funciones de accesibilidad para usuarios ciegos y con discapacidad visual, en la página 44

Revisiones	Secciones nuevas y modificadas
Se ha agregado un tema nuevo para las funciones de accesibilidad para usuarios con movilidad reducida de los teléfonos multiplataforma IP de Cisco serie 6821	Teléfonos multiplataforma IP Cisco 6821 Funciones de accesibilidad para usuarios con movilidad reducida, en la página 55
Se ha actualizado el tema con la información de los teléfonos multiplataforma IP de Cisco serie 6821	Los Teléfonos multiplataforma IP Cisco serie 6800, en la página 1
Se ha actualizado el tema con las teclas programables y los botones de línea y de función de los teléfonos multiplataforma IP de Cisco serie 6821	Teclas programables, de línea y de función, en la página 35
Se ha actualizado el tema con la información de navegación de los teléfonos multiplataforma IP de Cisco serie 6821	Navegación, en la página 35

Elementos nuevos y modificados para la versión de firmware 11.2(1)

Revisiones	Secciones nuevas o modificadas
Se ha agregado un tema nuevo para admitir varias ubicaciones (en cualquier lugar) para un usuario BroadWorks XSI.	Agregar varias ubicaciones para un usuario de BroadWorks XSI, en la página 143
Se ha actualizado el tema con la opción nueva Display recents from (Mostrar recientes desde) para admitir la mejora de los registros de llamadas de XSI.	Ver las llamadas recientes, en la página 125
Se ha agregado un tema nuevo para admitir la mejora de los registros de llamadas de XSI.	Ver registros de llamadas del servidor , en la página 129
Se ha actualizado el tema con la nueva tecla programable Missed (Perdida) para admitir la mejora de los registros de llamadas de XSI.	Devolver una llamada reciente, en la página 129
Se ha agregado un tema nuevo para admitir la indicación de DND y desvío de llamadas para una línea no seleccionada.	Silenciar llamadas entrantes, en la página 77
Se ha actualizado el tema con iconos para DND y desvío de llamadas para admitir la indicación de DND y desvío de llamadas para una línea no seleccionada.	Desviar llamadas, en la página 83 Activar No molestar, en la página 77
Se ha actualizado el tema para admitir el bloqueo de Identificador de quien llama de XSI.	Bloquear Identificador de quien llama , en la página 140
Se ha agregado un tema nuevo para admitir la recopilación de nombre de usuario y contraseña en el desafío de autenticación HTTP.	Configurar la cuenta de perfil, en la página 177

Revisiones	Secciones nuevas o modificadas
Se ha actualizado la navegación del menú para la configuración de tonos de llamada a fin de admitir ecualizadores de audio para personalizar el audio del auricular y los auriculares (audio acústico).	Cambiar el tono de llamada, en la página 144
Se ha agregado un tema nuevo para admitir ecualizadores de audio a fin de personalizar el audio del auricular y los auriculares (audio acústico)	Especificar un dispositivo de audio para una llamada, en la página 144
Se ha actualizado el tema para admitir la eliminación del bloqueo del protector de pantalla	Cambiar el protector de pantalla, en la página 145

Elementos nuevos y modificados para la versión de firmware 11.1(2)

Revisión	Secciones actualizadas
Compatibilidad con llamadas de emergencia	Realizar una llamada de emergencia, en la página 73
Búsqueda inversa de nombre	Búsqueda inversa de nombres para llamadas entrantes y salientes, en la página 123
Agregar compatibilidad para la Expansión de módulo de llave	Descripción general de instalación del Módulo de expansión de teclado Cisco serie 6800, en la página 211 Buscar información sobre el Módulo de expansión de teclado del teléfono, en la página 212 Configurar una marcación rápida en una tecla de línea, en la página 74
Se ha agregado cómo cambiar el modo de visualización de la Expansión de módulo de llave y el contraste de la pantalla LCD de la Expansión de módulo de llave	Ajustar el contraste del Módulo de expansión de teclado , en la página 213 Cambiar el modo de visualización del Módulo de expansión de teclado del teléfono, en la página 214

Funciones nuevas y modificadas en la versión de firmware 11.1(1)

Función	Secciones nuevas o modificadas
Compatibilidad con el centro de llamadas	Funciones de centro de llamadas, en la página 92
Grabación de llamadas	Grabar una llamada, en la página 91
Mejora de ajuste de contraste	Ajuste el brillo o el contraste de la pantalla del teléfono, en la página 146
Compatibilidad con ahorro de energía	Configurar ahorro de energía, en la página 176

Función	Secciones nuevas o modificadas
Presence	<p data-bbox="963 291 1511 352">Contactos de Mensajes instantáneos y presencia, en la página 118</p> <p data-bbox="963 369 1479 401">Cambiar el estado de presencia, en la página 119</p> <p data-bbox="963 420 1520 480">Realizar una llamada a un contacto de MI y presencia, en la página 119</p>

Configuración del teléfono

El administrador configura el teléfono y lo conecta a la red. Si el teléfono no está configurado y conectado, póngase en contacto con el administrador del sistema para obtener instrucciones.

Teléfonos multiplataforma IP Cisco 6841 y Teléfonos multiplataforma IP Cisco 6861 no admiten alimentación a través de Ethernet (PoE). Conecte el teléfono con el adaptador de alimentación para proporcionarle energía.

Conectarse a la red

Necesita conectar el teléfono a la red telefónica.

- Conexión por cable: el teléfono está conectado a la red mediante un cable de ethernet.
- Conexión inalámbrica: los Teléfonos multiplataforma IP Cisco 6861 se conectan a un punto de acceso inalámbrico mediante Wi-Fi. Necesita el SSID, la configuración de seguridad, el nombre de usuario y la contraseña para conectarse a la red inalámbrica. Para obtener más información, consulte [Configuración de Wi-Fi, en la página 147](#).

Aprovisione el teléfono automáticamente con el código de activación corto

Una vez que se inicia el teléfono, verá una pantalla de bienvenida donde puede ingresar el código de activación. Si no tiene un código de activación, comuníquese con el administrador.

Antes de empezar

El administrador le proporciona su código de activación:

Procedimiento

Paso 1 Presione numeral (#) e ingrese el código de activación en el campo que se proporciona en la pantalla de bienvenida.

Paso 2 Presione **Continue** (Continuar).

Nota La tecla programable **Continuar** no aparece hasta que ingrese tres dígitos del código de activación válido seguidos de una tecla #. La tecla programable **Eliminar** solo aparece cuando ingresa el primer dígito del código de activación en el cuadro **Ingresar código de activación**.

El teléfono completa el proceso de aprovisionamiento de manera automática.

Paso 3 Si aparece un mensaje de error, vuelva a ingresar el código o póngase en contacto con el administrador.

Integrar el teléfono con código de activación

Una vez que se inicia el teléfono, verá una pantalla de bienvenida donde puede ingresar el código de activación. Si no tiene un código de activación, póngase en contacto con el administrador.

Antes de empezar

El administrador le proporcionará un código de activación de 16 dígitos en el formato xxxx-xxxx-xxxx-xxxx.

Procedimiento

Paso 1 Ingrese el código de activación en el campo que se proporciona en la pantalla de bienvenida. No es necesario que ingrese el carácter de guion (-) cuando ingresa el código.

Paso 2 Presione **Continúe** (Continuar).

Nota La tecla programable **Continuar** aparece solo cuando ingresa un código de activación de 16 dígitos válido o los tres primeros dígitos válidos de él, seguidos de una tecla #. La tecla programable **Eliminar** solo aparece cuando ingresa el primer dígito del código de activación en el cuadro **Ingresar código de activación**.

El teléfono completa el proceso de integración de manera automática.

Paso 3 Si aparece un mensaje de error, vuelva a ingresar el código o póngase en contacto con el administrador para obtener un código nuevo.

Establecer una contraseña durante el arranque inicial del teléfono

La primera vez que se inicia el teléfono, es posible que se le solicite que configure una contraseña. Si el sistema no lo solicita, el administrador ha creado una contraseña para usted.

Procedimiento

Paso 1 Ingrese la contraseña en los campos **New password** (Contraseña nueva) y **Reenter new password** (Vuelva a ingresar la contraseña nueva).

Paso 2 Presione **Save** (Guardar).

Crear contraseña de usuario en el teléfono

El administrador permite que el teléfono solicite la pantalla de notificación **Establecer contraseña** cuando el teléfono se reinicia después de cada configuración de fábrica. Esta característica mejora la seguridad de su teléfono.

Procedimiento

- Paso 1** Realice una de las siguientes acciones:
- Después de la configuración de fábrica, el teléfono se reinicia y aparece la solicitud **Establecer contraseña** en el teléfono.
 - Presione
 1. Seleccione **Problemas > de estado (Status Issues)**. Si el teléfono no tiene ninguna contraseña de usuario creada, verá un mensaje **No se proporcionó contraseña de usuario** y verá la tecla programable **Seleccionar** que le permite acceder a la pantalla **No se proporcionó contraseña de usuario**.
Si el teléfono tiene contraseña de usuario, el valor del menú **Problemas** se muestra como **Ninguno**.
 2. Presione **Crear**.
- Paso 2** En la pantalla **Establecer contraseña**, establezca la nueva contraseña en la casilla **Nueva contraseña**. Después de crear una nueva contraseña, aparece un icono de desbloqueo en la pantalla del teléfono.
-

Control de autenticación del usuario

El administrador puede configurar si necesita autenticación para acceder a los menús telefónicos. El administrador también puede personalizar y desactivar la autenticación para permitir el acceso a todos los menús telefónicos.

Con esta función, el administrador controla si algún menú de teléfono necesita autenticación. Si el administrador configura la autenticación para acceder al menú, debe proporcionar la contraseña e iniciar sesión para acceder al menú.

Iniciar sesión en su extensión desde otro teléfono (Extension Mobility)

Si se configura Extension Mobility, puede iniciar sesión en un teléfono diferente de la red y hacer que actúe igual que su teléfono. Después de iniciar sesión, el teléfono adopta su número de directorio personal.

Antes de empezar

El administrador configura la autoridad de provisión.

Procedimiento

- Paso 1** Presione **Sign in** (Iniciar sesión).
- Paso 2** Ingrese su nombre de usuario y contraseña; a continuación, presione **Sign in** (Iniciar sesión).

El campo de contraseña permite dos métodos de entrada: alfanumérico y numérico. Mientras escribe la contraseña, podrá ver la tecla programable **Options** (Opciones) en el teléfono. Utilice esta tecla programable para cambiar el tipo de entrada actual de la contraseña. Seleccione **Input all** (Entrada alfanumérica) para elegir la entrada alfanumérica o **Input num** (Entrada numérica) para elegir la entrada numérica. El administrador configura el método de entrada de la contraseña en la página web del teléfono.

Cerrar sesión de su extensión desde otro teléfono

Procedimiento

Presione **Sign out** (Cerrar sesión).

Iniciar sesión en un teléfono como invitado

El teléfono tendrá una cuenta de invitado cuando el administrador active la opción en el teléfono. Luego, podrá iniciar sesión en un teléfono distinto de la red como invitado.

Procedimiento

Paso 1 Presione **Sign in** (Iniciar sesión).

Paso 2 Ingrese el Identificador de usuario y la contraseña.

El campo de contraseña utiliza dos tipos de métodos de entrada: alfanumérico y numérico. Mientras escribe la contraseña, podrá ver la tecla programable **Options** (Opciones) en el teléfono. Puede utilizar esta tecla programable para cambiar el tipo de entrada actual de la contraseña. Seleccione **Input all** (Entrada alfanumérica) para elegir la entrada alfanumérica o **Input num** (Entrada numérica) para elegir la entrada numérica.

Paso 3 Presione **Save** (Guardar).



Nota Un administrador puede configurar un teléfono para realizar llamadas de emergencia. Cada vez que inicia sesión como invitado en un teléfono registrado, el teléfono transfiere una solicitud para obtener la ubicación del teléfono. La ubicación se envía a los servicios de emergencia cuando realiza una llamada de emergencia.

Cerrar sesión de un teléfono como invitado

Procedimiento

-
- Paso 1** Presione **Guest Out** (Salir del modo invitado).
- Paso 2** Presione **Sign out** (Cerrar sesión).
-

Establecer las reglas del perfil en el teléfono

Procedimiento

-
- Paso 1** Presione **Applications**  (Aplicaciones).
- Paso 2** Seleccione **Device administration (Administrador del dispositivo)** > **Profile rule (Regla del perfil)**.
- Paso 3** Ingrese la regla del perfil con el teclado del teléfono.
- Paso 4** Presione **Resync** (Volver a sincronizar).
-

Estado de línea de un compañero

Puede configurar las teclas de línea en el teléfono para supervisar las líneas de los compañeros. Esta función es útil si controla las llamadas de compañeros de manera rutinaria y necesita ver si están disponibles para contestar llamadas. La función de supervisión de teclas de línea como campo Busy Lamp (BLF). Una BLF es un LED que cambia de color para indicar el estado de la línea supervisada.

En la siguiente tabla, se describe el estado del LED:

Tabla 2: Estado del LED de la BLF

Color del LED	Significado
Verde	La línea supervisada está disponible.
Rojo	La línea supervisada está ocupada.
Rojo intermitente	La línea supervisada está sonando.
Ámbar	Error en la configuración de la BLF.

El administrador lleva a cabo la configuración necesaria en el servidor y el teléfono para permitirle supervisar las líneas deseadas.

Puede configurar la supervisión en el teléfono de dos maneras:

















- Puede configurar la supervisión de la línea de un usuario individual.

- Si el administrador ha configurado una lista de BLF, puede activar o desactivar la supervisión de la lista completa. La lista de BLF es la lista de usuarios cuyas líneas se pueden supervisar. El teléfono supervisa a cada usuario en una tecla de línea separada. El teléfono asigna automáticamente las teclas de línea disponibles para supervisarlas.

Con la configuración adecuada, puede utilizar las teclas BLF para llamar a la línea supervisada (marcación rápida) y para contestar las llamadas entrantes a la línea supervisada (captura de llamada).

Cuando se completa la configuración, el icono de la etiqueta de tecla BLF indica la combinación de las funciones configuradas en la tecla:

Tabla 3: Iconos de campo Busy Lamp

	BLF	BLF y marcación rápida	BLF y captura de llamadas	BLF, marcación rápida y captura de llamadas
Inactivo				
En alerta				
En uso				
Error				

Activar o desactivar la supervisión de la lista de BLF

Si el administrador ha configurado una lista de campo Busy Lamp (BLF), puede activar o desactivar la supervisión de la lista completa de BLF. El teléfono supervisa a cada usuario en una tecla de línea separada. Cuando activa la supervisión, el teléfono asigna las teclas de línea disponibles en secuencia para supervisar las entradas de la lista de BLF.

El teléfono puede utilizar teclas de línea tanto en la Expansión de módulo de llave o en el teléfono y en cualquier Expansión de módulo de llave conectado al teléfono. El administrador controla esta función.

Las teclas de lista de BLF funcionan de la misma manera que las BLF individuales. Para obtener más información, consulte [Estado de línea de un compañero, en la página 23](#). Cuando activa la supervisión, el teléfono comienza a mostrar el estado de las líneas supervisadas en las teclas de la lista de BLF. Puede utilizar cada tecla de lista de BLF para llamar a la línea supervisada (marcación rápida) y para contestar las llamadas entrantes a la línea supervisada (llamada de llamada).



Nota El administrador configura el orden secuencial de los usuarios en la lista de BLF. Las teclas de lista de BLF correspondientes siempre mantienen este orden secuencial. Puede optar por configurar otra función, como marcación rápida, en una tecla de lista de BLF en cualquier momento. Sin embargo, la tecla de línea no estará disponible para la lista de BLF.

Cada vez que realiza cambios en las configuraciones de teclas de línea, el teléfono vuelve a realizar la asignación de teclas de la lista de BLF teniendo en cuenta el cambio. El teléfono solo asigna las teclas de línea disponibles, y lo hace siempre en el mismo orden secuencial. Esto puede producir cambios en las posiciones de las teclas de lista de BLF.

El teléfono supervisa tantos usuarios como sea posible con las teclas de línea disponibles. Puede poner a disposición más teclas de línea para supervisar la lista si elimina funciones configuradas en teclas de línea. Para obtener más información, consulte [Eliminar la función configurada en una tecla de línea, en la página 27](#).

Antes de empezar

El administrador configura la lista de BLF.

Procedimiento

Paso 1 Presione **Applications**  (Aplicaciones).

Paso 2 Seleccione **User preferences (Preferencias de usuario)** > **Attendant console preferences (Preferencias de la consola de la operadora)** > **BLF list (Lista de BLF)**.

- Cuando **BLF list** (Lista de BLF) está configurada como **Show** (Mostrar), se activa la supervisión. El teléfono muestra el estado de las líneas supervisadas en las teclas de la lista de BLF.
- Cuando **BLF list** (Lista de BLF) está configurada como **Hide** (Ocultar), se desactiva la supervisión.

Paso 3 Presione **Set** (Establecer).

Configurar supervisión de una línea individual

Puede configurar una tecla de línea para supervisar el estado de la línea de un compañero. Cuando agrega marcación rápida a la configuración, puede utilizar la tecla de línea para llamar a la línea supervisada. Cuando agrega la captura de llamadas a la configuración, puede utilizar la tecla de línea para contestar las llamadas entrantes a la línea supervisada. La tecla de línea funciona como la campo Busy Lamp (BLF). Para obtener más información, consulte [Estado de línea de un compañero, en la página 23](#).

Puede seleccionar cualquier tecla de línea disponible para configurar esta función. También puede seleccionar cualquier tecla de línea que funcione como tecla de marcación rápida o BLF. La configuración anulará cualquier configuración existente para la tecla.

Si el administrador ya ha configurado una lista de BLF, solo puede supervisar las líneas de las personas que están en la lista.

Es posible que el teléfono ya esté supervisando la lista completa. Para obtener más información, consulte [Activar o desactivar la supervisión de la lista de BLF, en la página 24](#). Aún puede configurar una tecla individual para supervisar una línea. Sin embargo, el teléfono no seguirá supervisando la línea automáticamente como parte de la lista. Si quita la configuración de BLF individuales, el teléfono reanuda la supervisión de la línea automáticamente como parte de la lista. Tenga en cuenta que el teléfono ajusta la asignación de teclas de la lista de BLF cada vez que debe agregar o eliminar una línea para la supervisión automática. Esto produce cambios en las posiciones de las teclas de lista de BLF.

Antes de empezar

- El administrador realiza la configuración necesaria para permitirle controlar la línea deseada.
- El administrador permite configurar las opciones de la función BLF en las teclas de línea.

Procedimiento

Paso 1 Mantenga presionada la tecla de línea durante dos segundos.

Paso 2 En la pantalla **Select feature** (Seleccionar función), seleccione una de las siguientes opciones:

- Si solo desea utilizar la tecla para supervisar una línea, seleccione **BLF presence** (Presencia BLF).
- Si desea utilizar la tecla para supervisar una línea y para realizar una marcación rápida de la línea supervisada, seleccione **BLF + Speed dial** (BLF + Marcación rápida).
- Si desea utilizar la tecla para supervisar una línea y para contestar las llamadas entrantes a la línea supervisada, seleccione **BLF + Call pickup** (BLF + Captura de llamadas).
- Si desea utilizar la tecla para las tres funciones, seleccione **BLF + Speed dial + Call pickup** (BLF + Marcación rápida + Captura de llamadas).

Paso 3 Ingrese el Identificador de usuario de la persona cuya línea desea supervisar en el campo **User ID** (Identificador de usuario).

Nota Debe ingresar el Identificador de usuario. Es posible que el Identificador de usuario no sea el nombre o la extensión de la persona. Consulte al administrador si necesita ayuda.

Si el administrador ya ha configurado una lista de BLF, puede seleccionar el usuario cuya línea desea supervisar de la lista:

a) Seleccione **Search BLF list** (Buscar en la lista de BLF).

Los usuarios cuyos nombres aparecen en gris en la lista son aquellos que ya están supervisados por el teléfono en las BLF configuradas individualmente.

b) Seleccione el usuario cuya línea desea supervisar.

El Identificador de usuario aparece en el campo **User ID** (Identificador de usuario).

Si selecciona un usuario que ya está supervisado en una tecla configurada individualmente, la nueva configuración anula la configuración anterior para supervisar al usuario.

Paso 4 Presione **Save** (Guardar).

Eliminar la función configurada en una tecla de línea

Puede eliminar la función configurada en una tecla de línea.

Si el teléfono está supervisando una lista de campo Busy Lamp (BLF), al eliminar la función configurada en una tecla de línea, la tecla de línea se encontrará disponible para controlar la lista de BLF. Esto puede cambiar las posiciones de las teclas de lista de BLF. Para obtener más información, consulte [Activar o desactivar la supervisión de la lista de BLF, en la página 24](#).



Nota No puede eliminar algunas funciones configuradas por el administrador.

Procedimiento

-
- Paso 1** Mantenga presionada la tecla de línea durante dos segundos.
 - Paso 2** En la pantalla **Select feature** (Seleccionar función), seleccione **None** (Ninguno).
 - Paso 3** Cuando se le solicite que confirme, presione **OK** (Aceptar).
-

Agregar un acceso directo de menú a la tecla de línea

Después de configurar una tecla de línea con un acceso directo de menú, puede abrir el menú con una simple pulsación en la tecla de línea.

Antes de empezar

El administrador debe activar esta función en el teléfono.

Procedimiento

-
- Paso 1** Mantenga presionada la tecla de línea durante dos segundos. Aparecerá la lista de funciones disponibles.
 - Paso 2** Seleccione **Menu shortcut** (Acceso directo del menú) en la lista. Aparecerá la lista de menús disponibles.
 - Paso 3** Desplácese por la lista y seleccione el menú que desea agregar a la tecla de línea y pulse **Set** (Establecer).
-

Eliminar el acceso directo de menú de la tecla de línea

Procedimiento

-
- Paso 1** Mantenga presionada la tecla de línea durante dos segundos. Aparecerá la lista de funciones disponibles.

Paso 2 Seleccione **None** (Ninguno) en la lista y pulse **Set** (Establecer).

Mensaje sobre la interrupción del servicio en la pantalla de inicio

Si el servidor en la nube de Webex no está disponible, verá la notificación de **interrupción de servicio** en la pantalla de inicio del teléfono y el estado de línea mostrará el icono de supervivencia. Durante esta situación, el teléfono se conectará a la puerta de enlace de supervivencia del sitio (SGW, por sus siglas en inglés) para poder utilizar al menos las características de llamada básica. Los servicios de la SGW están implementados en su red local y, por lo tanto, el teléfono proporciona soporte únicamente a las características básicas de llamada. Si verifica el estado de línea, aparecerá como **interrumpido**. Para ver el estado de línea, consulte [Ver el estado de la línea, en la página 63](#).

Cuando se enfrente a este problema, el administrador puede brindarle ayuda para solucionarlo.

Página web del teléfono

Puede personalizar algunas opciones de configuración del teléfono con la página web del teléfono, a la que tiene acceso desde la computadora. El administrador le proporcionará la URL de la página, su Identificador de usuario y contraseña.

En la página web del teléfono, puede controlar las funciones, la configuración de línea y los servicios telefónicos del teléfono.

- Las funciones del teléfono incluyen marcación rápida, no molestar y la libreta personal de direcciones.
- La configuración de línea afecta a una línea telefónica específica (número de directorio) del teléfono. La configuración de línea puede incluir desvío de llamadas, indicadores de mensajes visuales y de audio, patrones de timbre y otras opciones de configuración específicas de la línea.

En la siguiente tabla, se describen algunas funciones específicas que puede configurar mediante la página web del teléfono.

Funciones	Descripción
Desvío de llamadas	Debe especificar el número que recibirá llamadas cuando el desvío de llamadas está activado en el teléfono. Utilice la página web del teléfono para configurar funciones de reenvío más complicadas, por ejemplo, cuando la línea está ocupada.
Marcación rápida	Puede asignar números telefónicos a números de marcación rápida para poder llamar a esa persona rápidamente.
Tono de llamada	Asigne un tono de llamada a una línea específica.
Contacto de directorio personal	Agregue un contacto al directorio personal con la página web del teléfono.
Proxy HTTP	Configure un HTTP proxy para que el teléfono se conecte a internet.

Funciones	Descripción
Conexión VPN	Configure el teléfono para conectarse a la red a través de un servidor VPN.

Temas relacionados

[Desviar llamadas mediante la página web del teléfono](#), en la página 84

[Marcación rápida](#), en la página 73

[Asignar un tono de llamada con la página web del teléfono](#), en la página 178

[Agregar un nuevo contacto a la libreta personal de direcciones con la página web del teléfono](#), en la página 121

[Configuración de Proxy HTTP](#), en la página 158

Números de marcación rápida

Cuando marca un número en el teléfono, debe marcar una serie de dígitos. Cuando configura un número de marcación rápida, el número de marcación rápida debe contener todos los dígitos necesarios para realizar la llamada. Por ejemplo, si necesita marcar 9 para obtener una línea externa, debe marcar el número 9 y, a continuación, el número al que desea llamar.

También puede agregar otros dígitos marcados al número. Algunos ejemplos de dígitos adicionales son: el código de acceso a teleconferencias, una extensión, una contraseña del buzón de voz, un código de autorización y un código de facturación.

La cadena de marcación puede contener los siguientes caracteres:

- Del 0 al 9
- Almohadilla (#)
- Asterisco (*)
- Coma (,): es el carácter de pausa y brinda una demora de 2 segundos en el marcado. Puede tener varias comas en una fila. Por ejemplo, dos comas (,,) representan una pausa de 4 segundos.

Las reglas para las cadenas de marcación son:

- Utilice la coma para separar las partes de la cadena de marcación.
- Un código de autorización siempre debe preceder a un código de facturación en la cadena de marcación rápida.
- Se requiere una sola coma entre el código de autorización y el código de facturación en la cadena.
- Se requiere una etiqueta de marcación rápida para las marcaciones rápidas con códigos de autorización y dígitos adicionales.

Antes de configurar la marcación rápida, intente marcar los dígitos manualmente al menos una vez para asegurarse de que la secuencia de dígitos es correcta.

El teléfono no guarda el código de autorización, el código de facturación o los dígitos adicionales de la marcación rápida en el historial de llamadas. Si presiona **Redial** (Volver a marcar) después de conectarse a un destino de marcación rápida, el teléfono le solicita que ingrese cualquier código de autorización necesario, código de facturación o dígitos adicionales manualmente.

Ejemplo

Para configurar un número de marcación rápida para llamar a una persona en una extensión específica, en caso de necesitar un código de autorización y de facturación, tenga en cuenta los siguientes requisitos:

- Necesita marcar **9** para una línea externa.
- Desea llamar al **5556543**.
- Debe ingresar el código de autorización **1234**.
- Debe ingresar el código de facturación **9876**.
- Debe esperar 4 segundos.
- Después de conectar la llamada, debe marcar la extensión **56789#**.

En este escenario, el número de marcación rápida es **95556543,1234,9876,,56789#**.

Hardware y botones del teléfono









Teléfonos multiplataforma IP Cisco 6821 Botones y hardware

En la siguiente figura, se muestra el Teléfonos multiplataforma IP Cisco 6821.

Figura 2: Teléfonos multiplataforma IP Cisco 6821



1	Franja iluminada	Indica si tiene una llamada entrante (luz roja intermitente) o un mensaje de voz nuevo (luz roja constante).
---	------------------	--

2	Botones de línea y botones de función programables	 Acceda a las líneas telefónicas, las funciones y las sesiones de llamadas. Para obtener más información, consulte Teclas programables, de línea y de función, en la página 35.
3	Teclas programables	 Funciones y servicios de acceso como conferencia y transferencia. Para obtener más información, consulte Teclas programables, de línea y de función, en la página 35.
4	Clúster de navegación	Anillo de navegación y botón Select  (Seleccionar). Desplácese por los menús, destaque elementos y seleccione el elemento destacado.
5	Applications (Aplicaciones) y Headset (Auriculares)	Applications  (Aplicaciones) permite acceder al historial de llamadas, preferencias de usuario, configuración del teléfono e información del modelo de teléfono. Headset  (Auriculares) permite para encender o apagar los auriculares. Cuando los auriculares están activos, aparece un icono de auriculares en la parte superior.
6	Mute (Silencio) y Speakerphone (Teléfono con altavoz)	Mute  (Silencio) permite activar o desactivar el micrófono. Cuando el micrófono está silenciado, un icono de silencio parpadea en la pantalla. Speakerphone  (Teléfono con altavoz) permite encender y apagar el teléfono con altavoz.
7	Botón Volume (Volumen)	 Ajuste el volumen del auricular, los auriculares y del teléfono con altavoz (descolgado), así como el volumen del timbre (colgado).







Botones y hardware de Teléfonos multiplataforma IP de Cisco, 6841, 6851, y 6861

En el siguiente gráfico, se muestra el Teléfono IP Cisco 6841.

Figura 3: Botones y características de los Teléfonos multiplataforma IP de Cisco serie 6841, 6851 y 6861



1	Auricular y franja de luz del auricular	Indica si tiene una llamada entrante (luz roja intermitente) o un mensaje de voz nuevo (luz roja constante).
2	Botones de línea y botones de función programables	Acceda a las líneas telefónicas, las funciones y las sesiones de llamadas. Para obtener más información, consulte Teclas programables, de línea y de función, en la página 35.
3	Teclas programables	Acceso a funciones y servicios. Para obtener más información, consulte Teclas programables, de línea y de función, en la página 35.
4	Clúster de navegación	Anillo de navegación y botón Select (Seleccionar). Desplácese por los menús, destaque elementos y seleccione el elemento destacado.
5	Hold/Resume (En espera/Reanudar), Conference (Conferencia) y Transfer (Transferir)	Hold/Resume (En espera/Reanudar) pone una llamada activa en espera o reanuda una llamada en espera. Conference (Conferencia) crea una llamada de conferencia. Transfer (Transferir) permite transferir una llamada.

6	Speakerphone (Teléfono con altavoz), Mute (Silencio) y Headset (Auriculares)	<p>Speakerphone  (Teléfono con altavoz) permite encender y apagar el teléfono con altavoz. Cuando el teléfono con altavoz está activado, el botón está encendido.</p> <p>Mute  (Silencio) permite activar o desactivar el micrófono. Cuando el micrófono está silenciado, el botón está encendido.</p> <p>Headset  (Auriculares) permite para encender o apagar los auriculares. Cuando los auriculares están activados, el botón está encendido.</p>
7	Contacts (Contactos), Applications (Aplicaciones) y Messages (Mensajes)	<p>Contacts  (Contactos) permite acceder a los directorios personales y corporativos.</p> <p>Applications  (Aplicaciones) permite acceder al historial de llamadas, preferencias de usuario, configuración del teléfono e información del modelo de teléfono.</p> <p>Messages  (Mensajes) marca de forma automática el sistema de mensajería de voz.</p>
8	Botón Volume (Volumen)	 <p>Ajuste el volumen del auricular, los auriculares y del teléfono con altavoz (descolgado), así como el volumen del timbre (colgado).</p>







Teléfonos multiplataforma IP Cisco 6871 Botones y hardware

En el siguiente gráfico, se muestra el teléfono IP Cisco 6871.

Figura 4: Teléfonos multiplataforma IP Cisco 6871 Botones y funciones



1	Auricular y franja de luz del auricular	Indica si tiene una llamada entrante (luz roja intermitente) o un mensaje de voz nuevo (luz roja constante).
2	Botones de línea y botones de función programables	Acceda a las líneas telefónicas, las funciones y las sesiones de llamadas. Para obtener más información, consulte Teclas programables, de línea y de función, en la página 35.
3	Teclas programables	Acceso a funciones y servicios. Para obtener más información, consulte Teclas programables, de línea y de función, en la página 35.
4	Clúster de navegación	Anillo de navegación y botón Select (Seleccionar). Desplácese por los menús, destaque elementos y seleccione el elemento destacado.
5	Hold/Resume (En espera/Reanudar), Conference (Conferencia) y Transfer (Transferir)	Hold/Resume (En espera/Reanudar) pone una llamada activa en espera o reanuda una llamada en espera. Conference (Conferencia) crea una llamada de conferencia. Transfer (Transferir) permite transferir una llamada.

6	Speakerphone (Teléfono con altavoz), Mute (Silencio) y Headset (Auriculares)	<p>Speakerphone  (Teléfono con altavoz) permite encender y apagar el teléfono con altavoz. Cuando el teléfono con altavoz está activado, el botón está encendido.</p> <p>Mute  (Silencio) permite activar o desactivar el micrófono. Cuando el micrófono está silenciado, el botón está encendido.</p> <p>Headset  (Auriculares) permite para encender o apagar los auriculares. Cuando los auriculares están activados, el botón está encendido.</p>
7	Contacts (Contactos), Applications (Aplicaciones) y Messages (Mensajes)	<p>Contacts  (Contactos) permite acceder a los directorios personales y corporativos.</p> <p>Applications  (Aplicaciones) permite acceder al historial de llamadas, preferencias de usuario, configuración del teléfono e información del modelo de teléfono.</p> <p>Messages  (Mensajes) marca de forma automática el sistema de mensajería de voz.</p>
8	Botón Volume (Volumen)	 <p>Ajuste el volumen del auricular, los auriculares y del teléfono con altavoz (descolgado), así como el volumen del timbre (colgado).</p>

Navegación

Utilice el anillo externo del clúster de navegación para desplazarse por los menús y las líneas. Utilice el botón **Select** (Seleccionar) interno del clúster de navegación para seleccionar elementos.



6821, 6841, 6851, 6861 y 6871:





Si un elemento del menú tiene un número de índice, puede ingresar el número de índice con el teclado para seleccionar el elemento.

Teclas programables, de línea y de función

Puede interactuar con las funciones del teléfono de varias maneras:

- Las teclas programables, ubicadas en la parte inferior de la pantalla, le ofrecen acceso a la función que se muestra en la pantalla sobre la tecla programable. Las teclas programables cambian según lo que esté haciendo en ese momento. La tecla programable **More ...** (Más...) muestra que hay más funciones disponibles.
- Los botones de línea y de función proporcionan acceso a las funciones y las líneas del teléfono. En el Teléfono IP Cisco 6821, estos son los botones que se encuentran en el lado izquierdo de la pantalla. En los Teléfonos IP Cisco 6841, 6851, 6861 y 6871, son los botones a ambos lados de la pantalla.
 - Botones de función: se utilizan para acceder a funciones como **Speed dial** (Marcación rápida) o **Call pickup** (Captura de llamadas) y para ver su estado en otra línea.
 - Botones de línea: se utilizan para iniciar o responder a una llamada. También puede utilizar una tecla de línea para abrir y cerrar la ventana de sesión de llamada, y para navegar por la ventana de sesión de llamada. Abra la ventana de sesión de llamada para ver las llamadas de la línea.

Los botones de línea y de función se iluminan para indicar el estado:

-  verde: la línea está inactiva.
-  rojo constante: la línea está activa o en uso.
-  rojo intermitente: la línea está en espera o hay una llamada entrante.
-  ámbar constante: la línea no está registrada (no se puede utilizar).

Algunas funciones se pueden configurar como teclas programables o botones de función. También puede acceder a algunas funciones con teclas programables o el botón no programado asociado.

El Teléfono IP Cisco 6821 tiene un número limitado de botones no programados. Utilice las teclas programables para acceder a la mayoría de las funciones de llamada.

Funciones de la pantalla del teléfono

La pantalla del teléfono muestra información sobre el teléfono, como el número de directorio, el estado de línea y de la llamada activa, las teclas programadas, la marcación rápida, las llamadas realizadas y los listados del menú del teléfono. La pantalla consta de tres secciones: la fila superior, la sección central y la fila inferior.

Figura 5: Pantalla del teléfono IP de Cisco 6841 y 6851



El teléfono IP Cisco 6821 tiene un diseño similar, pero en un formato más compacto.

1	En la parte superior de la pantalla se encuentra la fila superior. La fila superior muestra el número de teléfono, la fecha y hora actuales, y algunos íconos. Los íconos se muestran cuando las funciones están activas.
---	---

2	<p>El centro de la pantalla del teléfono muestra la información relacionada con los botones de línea y de función del teléfono.</p> <p>Cuando selecciona una línea que tiene más de dos líneas registradas, se muestra una caja negra resaltada alrededor de la línea seleccionada. No se resaltará ninguna llamada activa.</p> <p>La pantalla de llamadas entrantes y activas admite más de 21 caracteres. El teléfono IP Cisco puede mostrar 15 dígitos en la pantalla del teléfono cuando la línea está inactiva.</p>
3	<p>La fila inferior de la pantalla contiene las etiquetas de teclas programables. Cada etiqueta indica la acción de la tecla programada debajo de la pantalla.</p>

Limpie la pantalla del teléfono

Procedimiento

Si la pantalla del teléfono se ensucia, límpiela con un paño suave y seco.

Precaución No use líquidos ni polvos en el teléfono porque pueden contaminar sus componentes y producir errores.

Diferencias entre líneas y llamadas telefónicas

Utilizamos los términos *líneas* y *llamadas* de maneras muy específicas para explicar cómo usar el teléfono.

- Líneas: cada línea corresponde a un número de directorio o a un número de intercomunicación que otras personas pueden utilizar para llamarlo. La cantidad de líneas depende de la cantidad de números de directorio e iconos de línea telefónica que posea.
- Llamadas - cada línea puede admitir varias llamadas. De forma predeterminada, el teléfono admite dos llamadas conectadas por línea, pero el administrador puede ajustar este número según sus necesidades.

Solo puede haber una llamada activa en cualquier momento; otras llamadas se ponen automáticamente en espera.

Ejemplo: si tiene dos líneas y cada una admite cuatro llamadas, puede realizar hasta ocho llamadas conectadas al mismo tiempo. Solo una de esas llamadas está activa y las otras siete están en espera.

Ahorro de energía

El administrador puede reducir la cantidad de energía que utiliza la pantalla del teléfono cuando no está en uso. Nivel de ahorro de energía que el administrador puede configurar:

- Ahorro de energía: la luz de fondo o la pantalla se apagan cuando el teléfono está inactivo durante un período.



Nota El Teléfonos multiplataforma IP Cisco 6821 no admite la función de ahorro de energía.

Información adicional y ayuda

Si tiene preguntas acerca de las funciones disponibles en el teléfono, póngase en contacto con el administrador.

La página web de Cisco (<https://www.cisco.com>) contiene más información sobre los teléfonos y sistemas de control de llamadas.

- Para obtener guías de inicio rápido y guías de usuario final en inglés, siga este enlace:

<https://www.cisco.com/c/en/us/support/collaboration-endpoints/ip-phone-6800-series-multiplatform-firmware/products-user-guide-list.html>

- Para obtener guías en otros idiomas que no sean inglés, siga este enlace:

<https://www.cisco.com/c/en/us/support/collaboration-endpoints/ip-phone-6800-series-multiplatform-firmware/tsd-products-support-translated-end-user-guides-list.html>

- Para obtener información sobre la licencia, siga este enlace:

<https://www.cisco.com/c/en/us/support/collaboration-endpoints/ip-phone-6800-series-multiplatform-firmware/products-licensing-information-listing.html>

Funciones de accesibilidad

El Teléfonos multiplataforma IP Cisco serie 6800 proporcionan funciones de accesibilidad para los usuarios ciegos, con discapacidad visual o auditiva, y movilidad reducida. Debido a que muchas de estas funciones son estándar, los usuarios con discapacidad pueden utilizarlas necesidad de ninguna configuración especial.

En este documento, el término *phone support pages* (páginas de asistencia del teléfono) hace referencia a las páginas web a las que los usuarios pueden acceder para configurar determinadas funciones.

Cisco se compromete a diseñar y proporcionar productos y tecnologías accesibles para satisfacer las necesidades de su organización. Puede encontrar más información sobre Cisco y su compromiso de accesibilidad en la siguiente URL: <http://www.cisco.com/go/accessibility>

Teléfonos multiplataforma IP Cisco 6821 Funciones de accesibilidad para usuarios con discapacidad auditiva

El teléfono incluye funciones de accesibilidad estándar que requieren poca o ninguna configuración.

Figura 6: Teléfonos multiplataforma IP Cisco 6821 Funciones de accesibilidad para usuarios con discapacidad auditiva



Tabla 4: Funciones de accesibilidad para usuarios con discapacidad auditiva

Producto	Función de accesibilidad	Descripción
1	Indicador visual de mensajes en espera	Esta franja iluminada se ve desde todos los ángulos. El teléfono también proporciona un indicador acústico de mensajes en espera.
2	Notificación visual del estado del teléfono	Utilice el botón Mute (Silenciar) para activar o desactivar el micrófono. Cuando el micrófono está silenciado, el icono de silencio parpadea en la pantalla.
3	Compatibilidad con amplificadores de línea (auricular)	Los auriculares de teléfonos IP de Cisco son compatibles con amplificadores de línea de terceros. Conecte un amplificador al auricular y el cable, y coloque el amplificador entre el auricular y el teléfono IP.
4	Tono de llamada, tono y volumen ajustables	<ul style="list-style-type: none"> • Seleccione Applications (Aplicaciones) > User preferences (Preferencias de usuario). • Ajuste el nivel de volumen del sonido del teléfono. Cuando el auricular esté en la base y los botones de los auriculares y el altavoz estén desactivados, presione Volume (Volumen) para aumentar o disminuir el volumen. <p>El administrador también puede cambiar los parámetros.</p>

Producto	Función de accesibilidad	Descripción
5	Auricular compatible con audífonos (HAC)	<p>Admite las siguientes funciones de accesibilidad:</p> <ul style="list-style-type: none"> • Compatibilidad con audífonos. • Acoplamiento magnético de los audífonos. • Requisitos de volumen de la Federal Communications Commission (FCC) conforme a la ley estadounidense sobre personas con discapacidad (Americans with Disabilities Act). • Requisitos de volumen indicados en la Sección 508, que se cumplen mediante amplificadores de línea para el auricular estándar en la industria.
6	Compatibilidad con TTY y TDD de acoplamiento acústico (auricular)	<p>Los teléfonos IP de Cisco son compatibles con las siguientes funciones de TTY y TDD:</p> <ul style="list-style-type: none"> • Dispositivos TTY de conexión acústica o directa de los principales fabricantes del mercado. • Transmisión de texto en tiempo real a través de la línea telefónica. • Teléfonos con transmisión de sonido y de voz (HCO/VCO). • Red VoIP que funciona a G.711. <p>Para obtener más información sobre cómo configurar TTY, comuníquese con su administrador.</p>

Funciones de accesibilidad para usuarios con discapacidad auditiva de los Teléfonos IP Cisco 6841, 6851 y 6861

El teléfono incluye funciones de accesibilidad estándar que requieren poca o ninguna configuración.

Para averiguar el modelo del teléfono, presione **Applications**  (Aplicaciones) y seleccione **Status (Estado)** > **Product information** (Información del producto). En el campo **Product name** (Nombre del producto), se muestra el modelo de su teléfono.

Figura 7: Funciones de accesibilidad para usuarios con discapacidad auditiva: Teléfonos multiplataforma IP Cisco 6841 mostradas



Tabla 5: Funciones de accesibilidad para usuarios con discapacidad auditiva

Producto	Función de accesibilidad	Descripción
1	Indicador visual de mensajes en espera (auricular)	Esta franja iluminada se ve desde todos los ángulos. El teléfono también proporciona un indicador acústico de mensajes en espera.
2	Notificación visual del estado del teléfono	<ul style="list-style-type: none"> • Active y desactive los botones Mute (Silenciar) y Speakerphone (Altavoz) para indicar el estado del teléfono. • Utilice el botón Mute (Silenciar) para activar o desactivar el micrófono. Cuando el micrófono está silenciado, el botón está encendido. • Use el botón Speakerphone (Altavoz) para encender y apagar el altavoz. Cuando el teléfono con altavoz está activado, el botón está encendido.
3	Compatibilidad con amplificadores de línea (auricular)	Los auriculares de teléfonos IP de Cisco son compatibles con amplificadores de línea de terceros. Conecte un amplificador al auricular y el cable, y coloque el amplificador entre el auricular y el teléfono IP.

Producto	Función de accesibilidad	Descripción
4	Tono de llamada, tono y volumen ajustables	<ul style="list-style-type: none"> • Seleccione Applications (Aplicaciones) > User preferences (Preferencias de usuario). • Ajuste el nivel de volumen del sonido del teléfono. Cuando el auricular esté en la base y los botones de los auriculares y el altavoz estén desactivados, presione Volume (Volumen) para aumentar o disminuir el volumen. <p>El administrador también puede cambiar los parámetros.</p>
5	Auricular compatible con audífonos (HAC)	<p>Admite las siguientes funciones de accesibilidad:</p> <ul style="list-style-type: none"> • Compatibilidad con audífonos. • Acoplamiento magnético de los audífonos. • Requisitos de volumen de la Federal Communications Commission (FCC) conforme a la ley estadounidense sobre personas con discapacidad (Americans with Disabilities Act). • Requisitos de volumen indicados en la Sección 508, que se cumplen mediante amplificadores de línea para el auricular estándar en la industria.
6	Compatibilidad con TTY y TDD de acoplamiento acústico (auricular)	<p>Los teléfonos IP de Cisco son compatibles con las siguientes funciones de TTY y TDD:</p> <ul style="list-style-type: none"> • Dispositivos TTY de conexión acústica o directa de los principales fabricantes del mercado. • Transmisión de texto en tiempo real a través de la línea telefónica. • Teléfonos con transmisión de sonido y de voz (HCO/VCO). • Red VoIP que funciona a G.711. <p>Para obtener más información sobre cómo configurar TTY, comuníquese con su administrador.</p>

Teléfonos multiplataforma IP Cisco 6871 Funciones de accesibilidad para usuarios con discapacidad auditiva

El teléfono incluye funciones de accesibilidad estándar que requieren poca o ninguna configuración.

Para averiguar el modelo del teléfono, presione **Applications**  (Aplicaciones) y seleccione **Status (Estado) > Product information** (Información del producto). En el campo **Product name** (Nombre del producto), se muestra el modelo de su teléfono.

Figura 8: Teléfonos multiplataforma IP Cisco 6871 Funciones de accesibilidad para usuarios con discapacidad auditiva



Tabla 6: Funciones de accesibilidad para usuarios con discapacidad auditiva

Producto	Función de accesibilidad	Descripción
1	Indicador visual de mensajes en espera (auricular)	Esta franja iluminada se ve desde todos los ángulos. El teléfono también proporciona un indicador acústico de mensajes en espera.
2	Notificación visual del estado del teléfono	<ul style="list-style-type: none"> • Active y desactive los botones Mute (Silenciar) y Speakerphone (Altavoz) para indicar el estado del teléfono. • Utilice el botón Mute (Silenciar) para activar o desactivar el micrófono. Cuando el micrófono está silenciado, el botón está encendido. • Use el botón Speakerphone (Altavoz) para encender y apagar el altavoz. Cuando el teléfono con altavoz está activado, el botón está encendido.
3	Compatibilidad con amplificadores de línea (auricular)	Los auriculares de teléfonos IP de Cisco son compatibles con amplificadores de línea de terceros. Conecte un amplificador al auricular y el cable, y coloque el amplificador entre el auricular y el teléfono IP.

Producto	Función de accesibilidad	Descripción
4	Tono de llamada, tono y volumen ajustables	<ul style="list-style-type: none"> • Seleccione Applications (Aplicaciones) > User preferences (Preferencias de usuario). • Ajuste el nivel de volumen del sonido del teléfono. Cuando el auricular esté en la base y los botones de los auriculares y el altavoz estén desactivados, presione Volume (Volumen) para aumentar o disminuir el volumen. <p>El administrador también puede cambiar los parámetros.</p>
5	Auricular compatible con audífonos (HAC)	<p>Admite las siguientes funciones de accesibilidad:</p> <ul style="list-style-type: none"> • Compatibilidad con audífonos. • Acoplamiento magnético de los audífonos. • Requisitos de volumen de la Federal Communications Commission (FCC) conforme a la ley estadounidense sobre personas con discapacidad (Americans with Disabilities Act). • Requisitos de volumen indicados en la Sección 508, que se cumplen mediante amplificadores de línea para el auricular estándar en la industria.
6	Compatibilidad con TTY y TDD de acoplamiento acústico (auricular)	<p>Los teléfonos IP de Cisco son compatibles con las siguientes funciones de TTY y TDD:</p> <ul style="list-style-type: none"> • Dispositivos TTY de conexión acústica o directa de los principales fabricantes del mercado. • Transmisión de texto en tiempo real a través de la línea telefónica. • Teléfonos con transmisión de sonido y de voz (HCO/VCO). • Red VoIP que funciona a G.711. <p>Para obtener más información sobre cómo configurar TTY, comuníquese con su administrador.</p>

Teléfonos multiplataforma IP Cisco 6821 Funciones de accesibilidad para usuarios ciegos y con discapacidad visual





El teléfono incluye funciones de accesibilidad estándar que requieren poca o ninguna configuración.

Figura 9: Teléfonos multiplataforma IP Cisco 6821



Tabla 7: Funciones de accesibilidad para usuarios ciegos y con discapacidad visual

Producto	Función de accesibilidad	Descripción
1	Alerta visual y acústica de alto contraste de una llamada entrante	Le avisa que tiene una llamada entrante. La franja de luz parpadea durante llamadas entrantes y se mantiene encendida cuando hay un mensaje de correo de voz.

Producto	Función de accesibilidad	Descripción
2	<p>Botones de línea y de función</p> <p>Los botones de línea y de función se encuentran en la parte izquierda de la pantalla.</p>	<p>Utilice los botones de línea para iniciar, contestar o cambiar a una llamada en una línea particular.</p> <p>Las funciones, como la marcación rápida, el estado de la línea, la privacidad, el modo No molestar (DND) y las URL de servicio, se pueden asignar a botones de función.</p> <p>El administrador configura botones de función programables en el teléfono.</p> <p>Los colores indican el estado de su teléfono:</p> <ul style="list-style-type: none"> •  Verde: la línea está inactiva. •  Rojo constante: la línea está activa o en uso. •  Rojo intermitente: la línea está en espera o hay una llamada entrante. •  Ámbar constante: la línea no está registrada (no se puede utilizar).
3	Pantalla LCD retroiluminada con escala de grises que cuenta con contraste ajustable	Permite ajustar el contraste de la pantalla del teléfono.
4	<p>Teclas programadas</p> <p>Son botones grandes que se encuentran debajo de la pantalla LCD.</p>	Proporcionan acceso a funciones especiales. Las funciones se muestran en la pantalla LCD.
5	<p>Clúster de navegación: incluye los botones de navegación y el botón Select (Seleccionar)</p> <p>El clúster de navegación está ubicado en el centro del teléfono debajo de las teclas programadas.</p>	Utilice los botones de navegación de arriba y abajo para desplazarse por la pantalla LCD del teléfono. El botón Select (Seleccionar) está en el centro del clúster de navegación.
6	<p>Botón Applications (Aplicaciones) y Headset (Auriculares)</p> <ul style="list-style-type: none"> • Estos dos botones grandes se encuentran a ambos lados del clúster de navegación. • El botón Applications (Aplicaciones) se encuentra a la izquierda. • El botón Headset (Auriculares) se encuentra a la derecha. 	<p>Utilice el botón Applications (Aplicaciones) para acceder a las funciones del teléfono.</p> <p>Utilice el botón Headset (Auriculares) para activar o desactivar los auriculares.</p>
7	Diseño estándar de 12 teclas	Permite usar posiciones de teclas existentes o conocidas. La tecla 5 tiene una marca con relieve.

Producto	Función de accesibilidad	Descripción
8	<ul style="list-style-type: none"> Los botones Mute (Silenciar) y Speakerphone (Teléfono con altavoz) se encuentran a ambos lados del botón de volumen. El botón Mute (Silenciar) se encuentra a la izquierda y el botón Speakerphone (Teléfono con altavoz) se encuentra a la derecha. 	<p>Proporcionan una notificación acústica del estado del teléfono:</p> <ul style="list-style-type: none"> Active y desactive los botones Mute (Silenciar) y Speakerphone (Teléfono con altavoz) para indicar el estado del teléfono. Utilice el botón Mute (Silenciar) para activar o desactivar el micrófono. Cuando el micrófono está silenciado, el icono de silencio parpadea en la pantalla. Cuando activa la opción Mute (Silenciar), el teléfono emite un pitido. Cuando desactiva esta opción, el teléfono emite dos pitidos. Use el botón Speakerphone (Altavoz) para encender y apagar el altavoz.
9	<p>Tecla Volume (Volumen)</p> <p>Esta tecla se encuentra debajo del teclado.</p>	<p>Permite aumentar o disminuir el volumen del timbre o el sonido a través del auricular de mano, los auriculares o el teléfono con altavoz.</p> <p>Presione la parte derecha de la tecla de volumen para aumentar el volumen. Presione la parte izquierda de la tecla de volumen para bajar el volumen.</p>

Funciones de accesibilidad para usuarios ciegos y con discapacidad visual de los Teléfonos IP Cisco 6841, 6851 y 6861

El teléfono incluye funciones de accesibilidad estándar que requieren poca o ninguna configuración.





Para averiguar el modelo del teléfono, presione **Applications**  (Aplicaciones) y seleccione **Status (Estado)** > **Product information** (Información del producto). En el campo **Product name** (Nombre del producto), se muestra el modelo de su teléfono.

Figura 10: Funciones de accesibilidad para usuarios ciegos y con discapacidad visual: Teléfonos multiplataforma IP Cisco 6841 mostrado



Tabla 8: Funciones de accesibilidad para usuarios ciegos y con discapacidad visual

Producto	Función de accesibilidad	Descripción
1	Alerta visual y acústica de alto contraste de una llamada entrante	Le avisa que tiene una llamada entrante. La franja de luz del auricular parpadea durante llamadas entrantes y se mantiene encendida cuando hay un mensaje de correo de voz.

Producto	Función de accesibilidad	Descripción
2	<p>Botones de línea y de función</p> <p>Los botones de línea y de función se encuentran a ambos lados de la pantalla.</p>	<p>Utilice los botones de línea para iniciar, contestar o cambiar a una llamada en una línea particular.</p> <p>Las funciones, como la marcación rápida, el estado de la línea, la privacidad, el modo No molestar (DND) y las URL de servicio, se pueden asignar a botones de función.</p> <p>El administrador configura botones de función programables en el teléfono.</p> <p>Los colores indican el estado de su teléfono:</p> <ul style="list-style-type: none"> •  Verde: la línea está inactiva. •  Rojo constante: la línea está activa o en uso. •  Rojo intermitente: la línea está en espera o hay una llamada entrante. •  Ámbar constante: la línea no está registrada (no se puede utilizar).
3	Pantalla LCD retroiluminada con escala de grises que cuenta con contraste ajustable	Permite ajustar el contraste de la pantalla del teléfono.
4	<p>Teclas programadas</p> <ul style="list-style-type: none"> • Son botones grandes que se encuentran debajo de la pantalla LCD. 	Proporcionan acceso a funciones especiales. Las funciones se muestran en la pantalla LCD.
5	<p>Clúster de navegación: incluye el anillo de navegación y el botón Select (Seleccionar)</p> <p>El clúster de navegación está ubicado en el centro del teléfono.</p>	Utilice el anillo de navegación para desplazarse hacia arriba y abajo en la pantalla del teléfono. El botón Select (Seleccionar) está en el centro del clúster de navegación.
6	<p>Botón Hold (En espera), botón Transfer (Transferir) y botón Conference (Conferencia)</p> <ul style="list-style-type: none"> • Estos tres botones grandes se encuentran a la derecha del clúster de navegación. • En este grupo de botones, el botón Hold (En espera) es el único botón en la fila superior. Debajo del botón Hold (En espera), el botón Transfer (Transferir) se ubica a la izquierda y el botón Conference (Conferencia), a la derecha. 	Permiten utilizar estas funciones en el teléfono.

Producto	Función de accesibilidad	Descripción
7	<p>Botón Messages (Mensajes), botón Applications (Aplicaciones) y botón Contacts (Contactos)</p> <ul style="list-style-type: none"> • Estos tres botones grandes se encuentran a la izquierda del clúster de navegación. • En este grupo de botones, el botón Messages (Mensajes) es el único botón en la fila superior. Debajo del botón Messages (Mensajes), el botón Applications (Aplicaciones) se encuentra a la izquierda y el botón Contacts (Contactos), a la derecha. 	<p>Permiten acceder fácilmente a los mensajes, aplicaciones y contactos.</p>
8	<p>Tecla Volume (Volumen)</p> <p>Esta tecla está ubicada a la izquierda del teclado.</p>	<p>Permite aumentar o disminuir el volumen del timbre o el sonido a través del auricular de mano, los auriculares o el teléfono con altavoz.</p> <p>Presione la parte superior de la tecla de volumen para aumentar el volumen. Presione la parte inferior de la tecla de volumen para bajar el volumen.</p>
9	<p>Diseño estándar de 12 teclas</p>	<p>Permite usar posiciones de teclas existentes o conocidas. La tecla 5 tiene una marca con relieve.</p>

Producto	Función de accesibilidad	Descripción
10	<ul style="list-style-type: none"> • Los botones Headset (Auriculares), Speakerphone (Altavoz) y Mute (Silenciar) se encuentran a la derecha del teclado. • El botón Speakerphone (Teléfono con altavoz) se encuentra en la parte superior, el botón Headset (Auriculares) está en el medio y el botón Mute (Silenciar) se ubica en la parte inferior. 	<p>Proporcionan una notificación acústica del estado del teléfono:</p> <ul style="list-style-type: none"> • Active y desactive los botones Headset (Auriculares), Mute (Silenciar) y Speakerphone (Altavoz) para indicar el estado del teléfono. • Utilice el botón Headset (Auriculares) para activar o desactivar los auriculares. Cuando los auriculares están activados, el botón está encendido. • Utilice el botón Mute (Silenciar) para activar o desactivar el micrófono. Cuando el micrófono está silenciado, el botón está encendido. Cuando activa la opción de silenciar, el teléfono emite un pitido. Cuando desactiva la opción, el teléfono emite dos pitidos. • Use el botón Speakerphone (Altavoz) para encender y apagar el altavoz. Cuando el teléfono con altavoz está activado, el botón está encendido.

Teléfonos multiplataforma IP Cisco 6871 Funciones de accesibilidad para usuarios con discapacidad visual

El teléfono incluye funciones de accesibilidad estándar que requieren poca o ninguna configuración.





Para averiguar el modelo del teléfono, presione **Applications**  (Aplicaciones) y seleccione **Status (Estado)** > **Product information** (Información del producto). En el campo **Product name** (Nombre del producto), se muestra el modelo de su teléfono.

Figura 11: Teléfonos multiplataforma IP Cisco 6871 Funciones de accesibilidad para usuarios ciegos y con discapacidad visual



Tabla 9: Funciones de accesibilidad para usuarios ciegos y con discapacidad visual

Producto	Función de accesibilidad	Descripción
1	Alerta visual y acústica de alto contraste de una llamada entrante	Le avisa que tiene una llamada entrante. La franja de luz del auricular parpadea durante llamadas entrantes y se mantiene encendida cuando hay un mensaje de correo de voz.

Producto	Función de accesibilidad	Descripción
2	<p>Botones de línea y de función</p> <p>Los botones de línea y de función se encuentran a ambos lados de la pantalla.</p>	<p>Utilice los botones de línea para iniciar, contestar o cambiar a una llamada en una línea particular.</p> <p>Las funciones, como la marcación rápida, el estado de la línea, la privacidad, el modo No molestar (DND) y las URL de servicio, se pueden asignar a botones de función.</p> <p>El administrador configura botones de función programables en el teléfono.</p> <p>Los colores indican el estado de su teléfono:</p> <ul style="list-style-type: none"> •  Verde: la línea está inactiva. •  Rojo constante: la línea está activa o en uso. •  Rojo intermitente: la línea está en espera o hay una llamada entrante. •  Ámbar constante: la línea no está registrada (no se puede utilizar).
3	Pantalla LCD a color con retroiluminación y brillo ajustable	Permite ajustar el brillo de la pantalla del teléfono.
4	<p>Teclas programadas</p> <ul style="list-style-type: none"> • Son botones grandes que se encuentran debajo de la pantalla LCD. 	Proporcionan acceso a funciones especiales. Las funciones se muestran en la pantalla LCD.
5	<p>Clúster de navegación: incluye el anillo de navegación y el botón Select (Seleccionar)</p> <p>El clúster de navegación está ubicado en el centro del teléfono.</p>	Utilice el anillo de navegación para desplazarse hacia arriba y abajo en la pantalla del teléfono. El botón Select (Seleccionar) está en el centro del clúster de navegación.
6	<p>Botón Hold (En espera), botón Transfer (Transferir) y botón Conference (Conferencia)</p> <ul style="list-style-type: none"> • Estos tres botones grandes se encuentran a la derecha del clúster de navegación. • En este grupo de botones, el botón Hold (En espera) es el único botón en la fila superior. Debajo del botón Hold (En espera), el botón Transfer (Transferir) se ubica a la izquierda y el botón Conference (Conferencia), a la derecha. 	Permiten utilizar estas funciones en el teléfono.

Producto	Función de accesibilidad	Descripción
7	<p>Botón Messages (Mensajes), botón Applications (Aplicaciones) y botón Contacts (Contactos)</p> <ul style="list-style-type: none"> • Estos tres botones grandes se encuentran a la izquierda del clúster de navegación. • En este grupo de botones, el botón Messages (Mensajes) es el único botón en la fila superior. Debajo del botón Messages (Mensajes), el botón Applications (Aplicaciones) se encuentra a la izquierda y el botón Contacts (Contactos), a la derecha. 	<p>Permiten acceder fácilmente a los mensajes, aplicaciones y contactos.</p>
8	<p>Tecla Volume (Volumen)</p> <p>Esta tecla está ubicada a la izquierda del teclado.</p>	<p>Permite aumentar o disminuir el volumen del timbre o el sonido a través del auricular de mano, los auriculares o el teléfono con altavoz.</p> <p>Presione la parte superior de la tecla de volumen para aumentar el volumen. Presione la parte inferior de la tecla de volumen para bajar el volumen.</p>
9	<p>Diseño estándar de 12 teclas</p>	<p>Permite usar posiciones de teclas existentes o conocidas. La tecla 5 tiene una marca con relieve.</p>

Producto	Función de accesibilidad	Descripción
10	<p>Botones Headset (Auriculares), Speakerphone (Altavoz) y Mute (Silenciar)</p> <ul style="list-style-type: none"> • Estos tres botones grandes se encuentran a la derecha del teclado. • El botón Speakerphone (Teléfono con altavoz) se encuentra en la parte superior, el botón Headset (Auriculares) está en el medio y el botón Mute (Silenciar) se ubica en la parte inferior. 	<p>Proporcionan una notificación acústica del estado del teléfono:</p> <ul style="list-style-type: none"> • Active y desactive los botones Headset (Auriculares), Mute (Silenciar) y Speakerphone (Altavoz) para indicar el estado del teléfono. • Utilice el botón Headset (Auriculares) para activar o desactivar los auriculares. Cuando los auriculares están activados, el botón está encendido. • Utilice el botón Mute (Silenciar) para activar o desactivar el micrófono. Cuando el micrófono está silenciado, el botón está encendido. Cuando activa la opción de silenciar, el teléfono emite un pitido. Cuando desactiva la opción, el teléfono emite dos pitidos. • Use el botón Speakerphone (Altavoz) para encender y apagar el altavoz. Cuando el teléfono con altavoz está activado, el botón está encendido.





Teléfonos multiplataforma IP Cisco 6821 Funciones de accesibilidad para usuarios con movilidad reducida

El teléfono incluye funciones de accesibilidad estándar que requieren poca o ninguna configuración.

Figura 12: Teléfonos multiplataforma IP Cisco 6821 Funciones de accesibilidad para usuarios con movilidad reducida



Tabla 10: Funciones de accesibilidad para usuarios con movilidad reducida

Producto	Función de accesibilidad	Descripción
1	Botones encendidos	<p>Permiten acceder a las siguientes funciones:</p> <ul style="list-style-type: none"> • Líneas de teléfono y líneas de intercomunicación (botones de línea) • Números de marcación rápida (botones de marcación rápida, incluida la función de estado de línea de marcación rápida) • Servicios basados en la Web, como una agenda personal de direcciones • Funciones del teléfono, como la privacidad <p>Indican el estado de su teléfono:</p> <ul style="list-style-type: none"> •  Verde: la línea está inactiva. •  Rojo constante: la línea está activa o en uso. •  Rojo intermitente: la línea está en espera o hay una llamada entrante. •  Ámbar constante: la línea no está registrada (no se puede utilizar).
2	Botón grande para acceder a las Applications (Aplicaciones)	Permite acceder fácilmente a las aplicaciones del teléfono. Las teclas programables ofrecen funciones adicionales.

Producto	Función de accesibilidad	Descripción
3	Altavoz integrado	Presione el botón para activar o desactivar el teléfono con altavoz.
4	Botones y funciones táctiles y perceptibles, incluida una marca con relieve en la tecla 5	Permiten localizar las teclas del teléfono con facilidad. Por ejemplo, la tecla 5 tiene una marca con relieve, que se puede usar para encontrar otras teclas.

Funciones de accesibilidad para usuarios con movilidad reducida de los Teléfonos IP Cisco 6841, 6851 y 6861

El teléfono incluye funciones de accesibilidad estándar que requieren poca o ninguna configuración.





Para averiguar el modelo del teléfono, presione **Applications**  (Aplicaciones) y seleccione **Status (Estado)** > **Product information** (Información del producto). En el campo **Product name** (Nombre del producto), se muestra el modelo de su teléfono.

Figura 13: Funciones de accesibilidad para usuarios con movilidad reducida: Teléfonos multiplataforma IP Cisco 6841 mostrado



Tabla 11: Funciones de accesibilidad para usuarios con movilidad reducida

Producto	Función de accesibilidad	Descripción
1	Botones encendidos	<p>Permiten acceder a las siguientes funciones:</p> <ul style="list-style-type: none"> • Líneas de teléfono y líneas de intercomunicación (botones de línea) • Números de marcación rápida (botones de marcación rápida, incluida la función de estado de línea de marcación rápida) • Servicios basados en la Web, como una agenda personal de direcciones • Funciones del teléfono, como la privacidad <p>Indican el estado de su teléfono:</p> <ul style="list-style-type: none"> •  Verde: la línea está inactiva. •  Rojo constante: la línea está activa o en uso. •  Rojo intermitente: la línea está en espera o hay una llamada entrante. •  Ámbar constante: la línea no está registrada (no se puede utilizar).
2	Botones grandes para acceder a Applications (Aplicaciones), Messages (Mensajes), Contacts (Contactos), Hold (En espera), Transfer (Transferencia) y Conference (Conferencia)	Permiten acceder fácilmente a las aplicaciones telefónicas, los mensajes de voz, los directorios personales y empresariales y las funciones de llamada.
3	Altavoz integrado	Indica si el altavoz está activado o desactivado. Cuando el teléfono con altavoz está activado, el botón está encendido.
4	Botones y funciones táctiles y perceptibles, incluida una marca con relieve en la tecla 5	Permiten localizar las teclas del teléfono con facilidad. Por ejemplo, la tecla 5 tiene una marca con relieve, que se puede usar para encontrar otras teclas.

Teléfonos multiplataforma IP Cisco 6871 Funciones de accesibilidad para usuarios con movilidad reducida

El teléfono incluye funciones de accesibilidad estándar que requieren poca o ninguna configuración.





Para averiguar el modelo del teléfono, presione **Applications**  (Aplicaciones) y seleccione **Status (Estado)** > **Product information** (Información del producto). En el campo **Product name** (Nombre del producto), se muestra el modelo de su teléfono.

Figura 14: Teléfonos multiplataforma IP Cisco 6871 Funciones de accesibilidad para usuarios con movilidad reducida



Tabla 12: Funciones de accesibilidad para usuarios con movilidad reducida

Producto	Función de accesibilidad	Descripción
1	Botones encendidos	<p>Permiten acceder a las siguientes funciones:</p> <ul style="list-style-type: none"> • Líneas de teléfono y líneas de intercomunicación (botones de línea) • Números de marcación rápida (botones de marcación rápida, incluida la función de estado de línea de marcación rápida) • Servicios basados en la Web, como una agenda personal de direcciones • Funciones del teléfono, como la privacidad <p>Indican el estado de su teléfono:</p> <ul style="list-style-type: none"> •  Verde: la línea está inactiva. •  Rojo constante: la línea está activa o en uso. •  Rojo intermitente: la línea está en espera o hay una llamada entrante. •  Ámbar constante: la línea no está registrada (no se puede utilizar).

Producto	Función de accesibilidad	Descripción
2	Botones grandes para acceder a Applications (Aplicaciones), Messages (Mensajes), Contacts (Contactos), Hold (En espera), Transfer (Transferencia) y Conference (Conferencia)	Permiten acceder fácilmente a las aplicaciones telefónicas, los mensajes de voz, los directorios personales y empresariales y las funciones de llamada.
3	Altavoz integrado	Indica si el altavoz está activado o desactivado. Cuando el teléfono con altavoz está activado, el botón está encendido.
4	Botones y funciones táctiles y perceptibles, incluida una marca con relieve en la tecla 5	Permiten localizar las teclas del teléfono con facilidad. Por ejemplo, la tecla 5 tiene una marca con relieve, que se puede usar para encontrar otras teclas.

Aplicaciones de accesibilidad de terceros

Cisco trabaja con socios para proporcionar soluciones que complementen la accesibilidad y la utilidad de los productos y soluciones de Cisco. Hay aplicaciones de terceros, como los subtítulos en tiempo real en los Teléfonos IP Cisco, teléfonos de texto para personas sordas (TDD/TTY), texto en tiempo real (RTT), transmisiones de audición o voz (HCO/VCO), Identificador de quien realiza la llamada audible, amplificadores de línea para auriculares para sonido de llamada más alto, «luces de ocupado», notificaciones de emergencia de audio o visuales mediante Teléfonos IP Cisco (compatibles con usuarios con discapacidades), etc.

Para obtener más información sobre las aplicaciones de terceros, comuníquese con el administrador.

Solución de problemas

Es posible que experimente problemas relacionados con los siguientes escenarios:

- El teléfono no puede comunicarse con el sistema de control de llamadas.
- El sistema de control de llamadas tiene problemas internos o de comunicación.
- El teléfono tiene problemas internos.

Si experimenta algún problema, el administrador puede ayudar a solucionar la causa principal del problema.

Buscar información sobre el teléfono

Es posible que el administrador le solicite información acerca del teléfono. Esta información identifica el teléfono de manera única para la solución de problemas.

El teléfono contiene toda la información del identificador único del dispositivo (UDI). El UDI está compuesto por tres elementos de datos asociados con el teléfono. Los elementos de datos son:

- Identificador de producto (PID)
- Identificador de versión (VID)
- Número de serie (SN)

También puede encontrar la información sobre su teléfono en **Info > Status > Product Information** en la interfaz web del teléfono.

Procedimiento

Paso 1 Presione **Applications**  (Aplicaciones).

Paso 2 Seleccione **Status (Estado) > Product Information (Información del producto)**.

Puede ver la siguiente información:

Product name (Nombre del producto): nombre que representa el Teléfono IP Cisco.

Serial number (Número de serie): número de serie del Teléfono IP Cisco.

MAC address (Dirección Mac): dirección de hardware del Teléfono IP Cisco.

Software version (Versión de software): número de versión del firmware del Teléfono IP Cisco.

Configuration version (Versión de la configuración): número de versión de la configuración del teléfono IP Cisco. Esta información se muestra cuándo el administrador lo haya habilitado.

Hardware version (Versión de hardware): número de versión del hardware del Teléfono IP Cisco.

VID Identificador de versión del Teléfono IP Cisco.

Certificate (Certificado): estado del certificado de cliente que autentica el Teléfono IP Cisco para utilizarlo en la red ITSP. Este campo indica si el certificado de cliente está correctamente instalado en el teléfono.

Customization (Personalización): para una unidad RC, este campo indica si la unidad ha sido personalizada. El estado Pendiente indica una nueva unidad RC que está lista para el provisión. Si la unidad ya ha recuperado su perfil personalizado, este campo muestra el estado de Personalización como Adquirido.

Paso 3 Presione **Back** (Atrás) para volver a la pantalla Applications (Aplicaciones).

Ver el estado de personalización en el teléfono

Después de que finalice la descarga de RC del servidor de EDOS, podrá ver el estado de personalización de un teléfono en la pantalla.

Estas son las descripciones de los estados de personalización remota:

- **Open (Abierto)**: se inició el teléfono por primera vez y no está configurado.
- **Anulado**: se anuló la personalización remota debido a otros provisiones, por ejemplo, opciones de DHCP.
- **Pendiente**: el teléfono no puede descargar el perfil del servidor de EDOS.
- **Custom-Pending (Personalización pendiente)**: el teléfono descargó una URL de redireccionamiento del servidor de EDOS.
- **Acquired (Adquirido)**: en el perfil descargado del servidor de EDOS, existe una URL de redireccionamiento para la configuración de provisión. Si la descarga de la URL de redireccionamiento desde el servidor de provisión es correcta, se muestra este estado.
- **No disponible**: la personalización remota se detuvo porque el servidor de EDOS respondió con un archivo de provisión vacío y la respuesta HTTP fue 200 OK.

Procedimiento

- Paso 1** Presione **Applications**  (Aplicaciones).
- Paso 2** Seleccione **Status (Estado)** > **Product information (Información del producto)** > **Customization (Personalización)**.
- Paso 3** Presione **Back** (Atrás).
-

Ver el estado de la red

Procedimiento

- Paso 1** Presione **Applications**  (Aplicaciones).
- Paso 2** Seleccione **Estado** > **Estado de red**.

Puede ver la siguiente información:

- **Tipo de red:** indica el tipo de conexión de red de área local (LAN) que utiliza el teléfono.
 - **Network status** (Estado de red): indica si el teléfono está conectado a una red.
 - **IPv4 status** (Estado de IPv4): dirección IP del teléfono. Puede ver información acerca de la dirección IP, el tipo de direccionamiento, el estado de la IP, la máscara de subred, el enrutador predeterminado, el sistema de nombres de dominio (DNS) 1 y 2 del teléfono.
 - **IPv6 status** (Estado de IPv6): dirección IP del teléfono. Puede ver información acerca de la dirección IP, el tipo de direccionamiento, el estado de la IP, la máscara de subred, el enrutador predeterminado, el sistema de nombres de dominio (DNS) 1 y 2 del teléfono.
 - **VLAN Identificador** (Identificador de VLAN): Identificador de VLAN del teléfono.
 - **MAC address** (Dirección Mac): dirección única de control de acceso al medio (MAC) del teléfono.
 - **Host name** (Nombre de organizador): muestra el nombre actual del organizador asignado al teléfono.
 - **Domain** (Dominio): muestra el nombre de dominio de red del teléfono. Valor predeterminado: cisco.com
 - **Switch port link** (Enlace de puerto de conmutador): estado del puerto de conmutador.
 - **Switch port config** (Configuración de puerto de conmutador): indica velocidad y dúplex del puerto de red.
 - **PC port config** (Configuración de puerto de PC): indica velocidad y dúplex del puerto de PC.
 - **PC port link** (Enlace de puerto de PC): indica velocidad y dúplex del puerto de PC.
-

Ver el estado del teléfono

Procedimiento

Paso 1 Presione **Applications**  (Aplicaciones).

Paso 2 Seleccione **Estado** > **Estado del teléfono** > **Estado del teléfono**.

Puede ver la siguiente información:

- **Elapsed time** (Tiempo transcurrido): tiempo total transcurrido desde que se reinició el sistema por última vez.
 - **Tx (Packets)** (Transmisión [paquetes]): paquetes transmitidos desde el teléfono.
 - **Rx (Packets)** (Recepción [paquetes]): paquetes recibidos del teléfono.
-

Ver los mensajes de estado en el teléfono

Procedimiento

Paso 1 Presione **Applications**  (Aplicaciones).

Paso 2 Seleccione **Status (Estado)** > **Status messages (Mensajes de estado)**.

Puede ver un registro de los distintos estados del teléfono desde que se hizo el provisión por última vez.

Nota Los mensajes de estado reflejan la hora UTC y no se ven afectados por la configuración de zona horaria en el teléfono.

Paso 3 Presione **Back** (Atrás).

Ver el estado de la línea

Procedimiento

Paso 1 Presione **Applications**  (Aplicaciones).

Paso 2 Seleccione **Status (Estado)** > **Phone Status (Estado del teléfono)** > **Line status (Estado de la línea)**.

Puede ver el estado de cada línea del teléfono.

Ver registros de llamadas en estadísticas de llamadas

Cada registro de llamada contiene información adicional que es posible que desee verificar, siga el procedimiento que se proporciona en este tema para ver la información detallada de los registros de llamadas recientes.

Antes de empezar

Inicie sesión en el teléfono para tener acceso al menú de **estadísticas de llamadas**.

Si aparece un ícono de candado en la esquina superior derecha de la pantalla principal, esto significa que aún no inicia sesión en el teléfono.

Procedimiento

Paso 1 Presione **Applications**  (Aplicaciones).

Paso 2 Seleccione **Estado > Estados del teléfono > Estadística de llamadas**.

Paso 3 (Opcional) Si se le solicita, ingrese su contraseña; a continuación, presione **Iniciar sesión**.

Si no puede iniciar sesión en el teléfono, póngase en contacto con su administrador.

Paso 4 Destaque una entrada de estadísticas de llamadas de la lista y pulse **Seleccionar**.

También puede hacer presionar el botón **Seleccionar** del clúster de navegación para mostrar los detalles de la entrada destacada.

Puede ver la siguiente información:

- **Tipo de llamada:** una llamada saliente o entrante.
- **Nombre de pares:** nombre de la persona que tomó o respondió la llamada.
- **Teléfono de pares:** el número de teléfono de la persona que tomó o respondió la llamada.
- **Codificar códec:** método utilizado para comprimir el audio saliente.
- **Decodificar códec:** método utilizado para descomprimir el audio entrante.
- **Tiempo de la llamada:** la hora en que se efectuó o respondió la llamada.
- **Identificador de llamada:** identificador de la persona que llama.

Las estadísticas de llamadas pueden contener información adicional como contador, estadísticas y métricas de calidad de voz. Utilice esta información para solucionar problemas.

Temas relacionados

[Iniciar sesión en su extensión desde otro teléfono \(Extension Mobility\)](#), en la página 21

[Iniciar sesión en un teléfono como invitado](#), en la página 22

[Iniciar sesión como agente de centro de llamadas](#), en la página 92

[Configurar la cuenta de perfil](#), en la página 177

[Establecer contraseña](#), en la página 176

Ver el estado de la transacción 802.1X

Procedimiento

- Paso 1** Presione **Applications**  (Aplicaciones).
- Paso 2** Seleccione **Network configuration (Configuración de red)** > **Ethernet configuration (Configuración de Ethernet)** > **802.1X authentication (Autenticación de 802.1X)** > **Transaction status (Estado de la transacción)**.

Puede ver la siguiente información:

- **Estado de la transacción**
 - **Protocolo**
-

Ver el historial de reinicio

Procedimiento

- Paso 1** Presione **Applications**  (Aplicaciones).
- Paso 2** Seleccione **Status (Estado)** > **Reboot history (Historial de reinicios)**.

Puede ver los detalles de la fecha y la hora cada vez que se reinicie el teléfono, independientemente de la razón por la cual se reinició.

Informar de todos los problemas de teléfono de su dispositivo de Cisco MPP

Puede utilizar Problem Reporting Tool (herramienta de informe de problemas) (PRT) para recopilar y enviar registros telefónicos, e informar de los problemas al administrador.

Antes de empezar

El administrador activa el servidor web para el teléfono.

Procedimiento

- Paso 1** Presione **Applications**  (Aplicaciones).
- Paso 2** Seleccione **Status (Estado)** > **Report problem (Informar sobre un problema)**.
- Paso 3** Ingrese la fecha en la que experimentó el problema en el campo **Date of problem (Fecha del problema)**. La fecha actual aparece en este campo de manera predeterminada.
- Paso 4** Ingrese la hora en la que experimentó el problema en el campo **Time of problem (Hora del problema)**. La hora actual aparece en este campo de manera predeterminada.

Paso 5 Seleccione **Problem description** (Descripción del problema).

Paso 6 Seleccione una descripción de la lista que se muestra.

Paso 7 Presione **Submit** (Enviar).

Nota Si el administrador desactiva el servidor web para el teléfono, el teléfono no podrá cargar el informe de problemas en el servidor. Además, la pantalla del teléfono muestra `ERROR: 109` o `Informar de problema` junto con un enlace de descarga no disponible. Póngase en contacto con el administrador para resolver el problema.

Ver mensajes de estado de Wi-Fi en el teléfono

Puede ver mensajes sobre el estado de la conexión Wi-Fi del teléfono. Los mensajes pueden ayudar a diagnosticar problemas de conexión Wi-Fi. Los mensajes contienen:

- hora de conexión y dirección MAC del AP
- hora de desconexión y código de diagnóstico
- hora de error de conexión
- hora en la que la señal débil del AP continua durante más de 12 segundos
- el estado de la memoria de firmware cuando la memoria libre es inferior a 50 K
- el estado de la pérdida de señalización de AP cuando el teléfono no puede recibir señal del AP
- el estado de la falta de respuesta para las solicitudes de asociación o autenticación Wi-Fi
- el estado de error de TX
- el estado de error de conexión de WPS

Procedimiento

Paso 1 Presione **Applications**  (Aplicaciones).

Paso 2 Seleccione **Status (Estado)** > **Wi-Fi messages (Mensajes de Wi-Fi)**.

Paso 3 Utilice el anillo externo del clúster de navegación para desplazarse por los mensajes.

Paso 4 Presione **Details** (Detalles) para ver más detalles del mensaje seleccionado.

Paso 5 (Opcional) Presione **Clear** (Borrar) para eliminar todos los mensajes.

Restablecer valores de fábrica del teléfono desde la página web del teléfono

Puede restaurar el teléfono a la configuración del fabricante original desde la página web del teléfono. Después de restablecer el teléfono, puede volver a configurarlo.

Procedimiento

Ingrese la URL en un navegador web compatible y haga clic en **Confirm Factory Reset**

Configuración de fábrica desde el servidor

Puede restablecer el teléfono a la configuración original del fabricante cuando el administrador lo configura de fábrica desde el servidor. Después de restablecer el teléfono, puede volver a configurarlo.

Cuando el administrador configure los valores de fábrica del teléfono, observará las siguientes notificaciones en la pantalla del teléfono.

- Si el teléfono está inactivo y no tiene ninguna llamada activa o el teléfono no se está actualizando, muestra un mensaje, **Configurando de fábrica según la solicitud del administrador**, luego el teléfono se reinicia para completar la configuración de fábrica.
- Si el teléfono está ocupado con una llamada activa o el teléfono se está actualizando, muestra un mensaje, **El teléfono se configurará de fábrica cuando esté inactivo según la solicitud del administrador**. Después de que el teléfono está inactivo, muestra **Configurando de fábrica según la solicitud del administrador**, luego el teléfono se reinicia para completar la configuración de fábrica.

Identificación de problemas del teléfono con una URL en la página web del teléfono

Cuando el teléfono no funciona o no se registra, es posible que haya un error de red o un error de configuración. Para identificar la causa, agregue una dirección IP o un nombre de dominio específicos a la página de administración del teléfono. A continuación, intente acceder para que el teléfono pueda hacer ping al destino y mostrar la causa.

Procedimiento

En un navegador web compatible, ingrese una URL que contenga la dirección IP del teléfono y la IP de destino a la que desea hacer ping. Escriba la URL con el siguiente formato:

`http://<Phone IP>/admin/ping?<ping destination>`, donde:

`<Phone IP>` = dirección IP real de su teléfono.

`/admin` = ruta a la página de administración de acceso del teléfono.

`<ping destination>` = cualquier dirección IP o nombre de dominio a los que desee hacer ping.

El destino del ping solo admite caracteres alfanuméricos, '-' y '_' (guiones bajos). De lo contrario, el teléfono muestra un error en la página web. Si el `<ping destination>` incluye espacios, el teléfono utiliza solo la primera parte de la dirección como destino del ping.

Por ejemplo, para hacer ping a la dirección 192.168.1.1:

`http://<Phone IP>/admin/ping? 192.168.1.1`

Pérdida de conectividad del teléfono

A veces el teléfono pierde la conexión con la red del teléfono. Cuando se pierde la conexión, el teléfono muestra un mensaje.

Si se encuentra en una llamada activa cuando se pierde la conexión, la llamada continúa. Sin embargo, no tendrá acceso a todas las funciones normales del teléfono porque algunas funciones necesitan información del sistema de control de llamadas. Por ejemplo, es posible que las teclas programables no funcionen como se espera.

Cuando el teléfono vuelve a conectarse al sistema de control de llamadas, podrá volver a utilizar el teléfono normalmente.

Obtenga más información cuando su teléfono muestra un mensaje de error de aprovisionamiento

Si su teléfono muestra el mensaje `Verify your provisioning settings or contact your service provider` (Compruebe la configuración de aprovisionamiento o contáctese con el proveedor de servicios), tiene un problema de configuración. Este mensaje solo aparece inmediatamente después de que se inicia el teléfono. No verá este mensaje después de que el teléfono se registre en un servidor de llamadas.

Este mensaje se aplica a todos los teléfonos MPP.

Procedimiento

Paso 1 Presione una de las siguientes opciones:

- **Details** (Detalles): muestra una lista de mensajes de estado.
- **Cancel** (Cancelar): vuelve a la pantalla principal del teléfono.

Nota Si cancela una alerta de aprovisionamiento, el teléfono no muestra otra hasta que se reinicie.

Paso 2 Resalte el mensaje de estado correspondiente de la lista y presione una de las siguientes opciones:

- **Details** (Detalles): muestra todo el mensaje de estado.
- **Clear** (Borrar): elimina toda la lista de mensajes.

Paso 3 Póngase en contacto con el administrador para resolver el problema. Si el administrador le dio acceso, también puede ver los mensajes en la página web del teléfono.

En la página web del teléfono, vaya a **Info (Información) > Download Status (Estado de descarga) > Provisioning Status (Estado de aprovisionamiento)**

Buscar información acerca del estado de actualización del certificado MIC

Puede ver el estado de la renovación y la información relacionada en la página web del teléfono para comprobar si se ha completado la renovación del certificado instalado por el fabricante (MIC). El administrador podría preguntarle sobre esta información durante la resolución de problemas del teléfono.

Antes de empezar

- El administrador le concedió acceso a la página web del teléfono.
- El administrador activa la renovación del certificado instalado por el fabricante (MIC) en el teléfono.

Procedimiento

Paso 1 En la página web del teléfono, haga clic en **Información > Estado de la descarga**.

Paso 2 Busque la información en la sección **Estado de actualización del certificado MIC**.

- **Estado del aprovisionamiento del certificado MIC:** este campo incluye la fecha y la hora de la renovación realizada del certificado, la URL de la solicitud HTTP y los mensajes de resultado.
- **Información del certificado MIC:** este campo muestra el estado general del procedimiento de renovación del certificado. Normalmente, muestra si el certificado de MIC del teléfono se renovó satisfactoriamente.

Si desea obtener más información, comuníquese con el administrador.

Condiciones de garantía de hardware limitada de Cisco de un año

Se aplican términos especiales a la garantía de hardware y a los servicios que puede utilizar durante el período de garantía.

Su Declaración de garantía formal, que incluye las garantías y los acuerdos de licencia aplicables al software Cisco, está disponible en: [Garantías de producto](#).



CAPÍTULO 2

Llamadas

- Realizar llamadas, en la página 71
- Contestar llamadas, en la página 76
- Silenciar la llamada, en la página 79
- Llamadas en espera, en la página 79
- Desviar llamadas, en la página 83
- Transferir llamadas, en la página 85
- Reuniones y llamadas para conferencias, en la página 87
- Página de un grupo de teléfonos (paginación de multidifusión), en la página 89
- Aplicación XML y paginación de multidifusión, en la página 89
- Ver detalles de la aplicación XML, en la página 89
- Líneas múltiples, en la página 90
- Grabar una llamada, en la página 91
- Funciones de centro de llamadas, en la página 92
- Llamadas ejecutivas, en la página 95
- Llamadas para asistentes ejecutivos, en la página 97

Realizar llamadas

El teléfono funciona igual que un teléfono normal. Pero le simplificamos el proceso de realizar llamadas.

Temas relacionados

[Realizar una llamada a un contacto de MI y presencia](#), en la página 119

Realizar una llamada

Utilice el teléfono como cualquier otro teléfono para realizar una llamada.

Procedimiento

Ingrese un número y levante el auricular.

Realizar una llamada con el teléfono con altavoz

Utilice el altavoz para realizar llamadas manos libres. Tenga en cuenta que puede que sus compañeros también escuchen la llamada.

Procedimiento

-
- Paso 1** Ingrese un número mediante el teclado.
- Paso 2** Presione **Speakerphone**  (Altavoz).
-

Realizar una llamada con auriculares

Utilice los auriculares para realizar llamadas manos libres sin molestar a sus compañeros y con mayor privacidad.

Procedimiento

-
- Paso 1** Conecte unos auriculares.
- Paso 2** Ingrese un número mediante el teclado.
- Paso 3** Presione **Headset**  (Auriculares).
-

Volver a marcar un número

Puede llamar al último número telefónico que marcó.

Procedimiento

-
- Paso 1** (Opcional) Seleccione una línea.
- Paso 2** Presione **Redial** (Volver a marcar).

Nota Para Webex Calling, los espacios de trabajo admiten Volver a marcar cuando el historial de **Llamadas locales** está configurado en los dispositivos de área de trabajo o utilizando FAC *66.

- Paso 3** Seleccione el historial de llamadas de la lista **Placed calls** (Llamadas realizadas) y presione **Call** (Llamar). También puede acceder a la lista **Placed calls** (Llamadas realizadas) desde **Information and settings** (Información y configuración) > **Recents** (Recientes) > **Placed calls** (Llamadas realizadas).
-

Realizar una llamada de emergencia

Utilice el teléfono para realizar una llamada de emergencia, de la misma forma que realiza cualquier otra llamada. Cuando marca el número de emergencia, los servicios de emergencia obtienen su número telefónico y su ubicación para poder ayudarle.



Nota Si su llamada se desconecta, los servicios de emergencia lo pueden volver a llamar.

Antes de empezar

El teléfono debe estar configurado para obtener su ubicación física. El personal de servicios de emergencia necesita su ubicación para encontrarlo cuando realiza una llamada de emergencia.

Procedimiento

Ingrese el número de emergencia y levante el auricular.

Marcación rápida

La marcación rápida le permite presionar un botón, ingresar un código preestablecido o seleccionar un elemento de la pantalla del teléfono para realizar una llamada. Puede configurar la marcación rápida desde la pantalla del teléfono y desde la página web del teléfono.

Puede modificar, eliminar y validar un código de marcación rápida.

Temas relacionados

[Página web del teléfono](#), en la página 28

[Números de marcación rápida](#), en la página 29

Asignar un código de marcación rápida desde la pantalla del teléfono

Puede configurar un índice de marcación rápida desde la pantalla del teléfono. También puede asignar un código de marcación rápida desde la página web del teléfono.

Procedimiento

-
- Paso 1** Presione **Applications**  (Aplicaciones).
- Paso 2** Seleccione **Speed Dials** (Marcación rápida).
- Paso 3** Desplácese a un índice de marcación rápida sin asignar.
- Paso 4** Presione **Edit** (Editar) y realice una de las siguientes acciones:
- Escriba el nombre y el número.
 - Seleccione **Opciones** > **Seleccionar desde contacto** para seleccionar un contacto de la libreta de direcciones.

Paso 5 Presione **Save** (Guardar).

Realizar una llamada con un código de marcación rápida

Antes de empezar

Configure códigos de marcación rápida en la página web del teléfono o en la pantalla del teléfono.

Procedimiento

Ingrese el código de marcación rápida y presione **Call** (Llamar).

Configurar una marcación rápida en una tecla de línea

Puede presionar cualquier tecla de línea inactiva en el teléfono y configurar la marcación rápida en ella. El icono de marcación rápida, el nombre y el número de extensión se muestran en la pantalla del teléfono junto a la tecla de línea. Para verificar este cambio, puede activar el campo **Extended Function** (Función extendida) en la página web. Después de configurar la marcación rápida en una tecla de línea, puede presionarla para modificar la información de marcación rápida y asignar un nuevo nombre y número telefónico. Si presiona la tecla de línea en la que configuró la marcación rápida, podrá llamar al número que desea de inmediato.

Puede configurar la tecla de línea de la Expansión de módulo de llave como una tecla de marcación rápida y presionar esa tecla de línea para realizar una marcación rápida de un número. El administrador configura la tecla de línea de la Expansión de módulo de llave como tecla de marcación rápida en la página web del teléfono.

Antes de empezar

Diríjase a la página web y desactive la tecla de línea que se convertirá en la tecla de marcación rápida.

Procedimiento

Paso 1 Presione cualquier tecla de línea inactiva en el teléfono durante al menos dos segundos.

Paso 2 En la ventana **Speed-Dial** (Marcación rápida), agregue el nombre y el número telefónico de marcación rápida al que se llamará cuando se presiona la tecla de línea.

Paso 3 Haga clic en **Guardar**.

Eliminar una marcación rápida de una tecla de línea

Puede presionar una tecla de línea en el teléfono y eliminar la marcación rápida que tiene asignada. Se borrará la marcación rápida de la tecla de línea. Compruebe la página web del teléfono para confirmar que se eliminó la marcación rápida.

Procedimiento

- Paso 1** Presione una tecla de línea que tenga configurada una marcación rápida durante al menos dos segundos.
- Paso 2** Presione **Option (Opciones) > Delete (Eliminar)** en la ventana de **Speed-Dial (Marcación rápida)** en la pantalla del teléfono.
- Paso 3** Seleccione **Ninguno** y confirme con **Aceptar**
-

Utilizar la línea enfocada para las llamadas de marcación rápida

Puede configurar una tecla de línea para realizar una marcación rápida con un Identificador de perfil de voz (VID) o sin uno. Cuando ambas opciones están configuradas, el VID tiene una prioridad más alta. La llamada se enruta a esa línea.

Si se configura una tecla de línea sin VID, puede configurar una tecla de marcación rápida para utilizar la línea enfocada.

Procedimiento

- Paso 1** Configure una tecla de marcación rápida sin usar VID.
- Paso 2** Cambie el enfoque a la línea que prefiera.
- Paso 3** Presione la tecla de marcación rápida para realizar una llamada.

La llamada se realiza con la línea enfocada.

Si el número actual de llamadas en la línea enfocada es igual al valor establecido en el campo **Call Appearances Per Line (Apariencias de llamada por línea)** en la página web del teléfono, la llamada de marcación rápida se realiza desde la siguiente línea disponible.

Utilizar la línea enfocada para verificar las llamadas de marcación rápida

Si una tecla de línea está configurada sin VID, puede realizar una comprobación para confirmar si la llamada se realiza con la línea enfocada.

Procedimiento

- Paso 1** Configure una tecla de marcación rápida sin usar VID.
- Paso 2** Cambie el enfoque a la línea que prefiera.
- Paso 3** Presione la tecla de marcación rápida para realizar una llamada.

La llamada se realiza con la línea enfocada.

Marcar un número internacional

Puede realizar llamadas internacionales si coloca un signo más antes del número telefónico.

Procedimiento

- Paso 1** Mantenga presionado el botón **star** (*) (asterisco) durante al menos un segundo.
El signo más (+) se muestra como el primer dígito del número telefónico.
- Paso 2** Ingrese el número telefónico.
- Paso 3** Presione **Call** (Llamar) o espere 10 segundos después de presionar la última tecla para realizar la llamada automáticamente.
-

Proteger llamadas

El teléfono cifra todas las llamadas para proteger las llamadas. El icono de candado aparece en la pantalla del teléfono para todas las llamadas seguras.

También puede establecer una contraseña en el teléfono para restringir el acceso no autorizado.

Contestar llamadas

El Teléfono IP Cisco funciona igual que un teléfono normal. Pero le simplificamos el proceso de contestar llamadas.

Contestar una llamada

Procedimiento

Presione el botón de línea rojo intermitente.

Cómo contestar llamadas en espera

Cuando se encuentre en una llamada activa, sabrá que hay una llamada en espera si escucha un solo pitido y el botón de línea parpadea de color rojo.

Procedimiento

- Paso 1** (Opcional) Si tiene más de una llamada en espera, seleccione una llamada entrante.

Paso 2 Presione el botón de línea.

Rechazar una llamada

Puede enviar una llamada activa o entrante al sistema de buzón de voz o a un número telefónico preestablecido.

Procedimiento

Para rechazar una llamada, realice una de las siguientes acciones:

- Presione **Decline** (Rechazar).
 - Si tiene varias llamadas entrantes, resalte la llamada entrante y presione **Decline** (Rechazar).
-

Silenciar llamadas entrantes

Si está ocupado y no desea que lo molesten, puede silenciar las llamadas entrantes. El teléfono dejará de sonar, pero recibirá una alerta visual y podrá contestar la llamada telefónica.

Antes de empezar

El administrador configura la tecla programable **Ignore** (Ignorar) en el teléfono.

Procedimiento

Puede silenciar una llamada entrante con cualquiera de los siguientes métodos:

- Presione la tecla programable **Ignore** (Ignorar). Cuando presiona esta tecla programable, esta desaparece de la pantalla del teléfono y vuelve a aparecer durante la siguiente llamada entrante.



- Presione el botón abajo  de volumen. Si presiona este botón nuevamente, el volumen del timbre disminuye.

El volumen del timbre regresa a su valor original durante la siguiente llamada entrante.

Activar No molestar

Utilice la opción No molestar (DND) para silenciar el teléfono e ignorar las notificaciones de llamadas entrantes cuando necesite evitar distracciones. Sin embargo, siempre recibirá llamadas de localización y de emergencia, incluso cuando la DND está activada.

Cuando se activa la DND, las llamadas entrantes se reenvían a otro número, como al buzón de voz, si está configurado.

Cuando la DND está activada, **Do not disturb** (No molestar) se muestra en la barra superior de la pantalla del teléfono.

Cuando activa DND, afecta a todas las líneas de su teléfono de manera predeterminada. También puede activar la DND en una línea específica desde el menú **Preferences (Preferencias)**.

Cuando una tecla de línea tiene la función de sincronización de teclas y DND activadas, el ícono  de DND se muestra al lado de la etiqueta de la tecla de línea.

Procedimiento

-
- Paso 1** Presione **DND** (No molestar) para activar la DND.
 - Paso 2** Presione **CLR DND** (Desactivar No molestar) para desactivar la DND.
-

Temas relacionados

- [Página web del teléfono](#), en la página 28
- [Activar No molestar para una línea específica](#), en la página 141

Activar o desactivar No molestar (DND) con códigos de asteriscos

Para activar o desactivar la función No molestar, marque los códigos de asterisco correspondientes que se configuraron para el teléfono. El administrador ingresa los códigos de asterisco en los campos **DND Act Code** (Código de activación de DND) y **DND Deact Code** (Código de desactivación de DND), respectivamente, en la página web del teléfono.

Procedimiento

-
- Paso 1** Para activar DND, marque el código de asterisco proporcionado por el administrador.
 - Paso 2** Para desactivar DND, marque el código de asterisco proporcionado por el administrador.
-

Contestar el teléfono de un compañero (captura de llamada)

Si comparte tareas de gestión de llamadas con sus compañeros, puede contestar una llamada que suene en el teléfono de un compañero. Primero, el administrador debe asignarlo a un grupo de captura de llamadas, como mínimo.

Contestar una llamada en un grupo (contestación)

Puede contestar a una llamada que suene en otro teléfono dentro de su grupo de captura de llamadas. Si hay varias llamadas disponibles para contestar, responderá la llamada que se realizó primero.

Procedimiento

- Paso 1** (Opcional) Presione el botón de línea.
- Paso 2** Presione **PickUp** (Contestar) para transferir una llamada entrante de su grupo de contestación al teléfono.
-

Silenciar la llamada

Si se encuentra en una llamada, puede silenciar el audio de modo que pueda escuchar a la otra persona sin ser escuchado.

Cuando silencia el Teléfonos multiplataforma IP Cisco 6821, el icono de silencio parpadea en la pantalla. Cuando silencia el Teléfonos multiplataforma IP Cisco 6841 y 6851, el botón **Mute** (Silenciar) se enciende de color rojo.

Procedimiento



- Paso 1** Presione **Mute**  (Silenciar).
- Paso 2** Vuelva a presionar **Mute** (Silenciar) para desactivar el silencio.
-

Llamadas en espera

Poner una llamada en espera

Puede poner una llamada activa en espera y, luego, reanudar la llamada cuando esté listo.

Procedimiento

- Paso 1** Presione **Hold**  (En espera) o **Hold** (En espera).
- Paso 2** Para reanudar una llamada en espera, presione **En espera**  o **Reanudar**.
-

Contestar una llamada que está en espera hace mucho tiempo

El teléfono está configurado para proporcionar señales que le permiten saber si dejó una llamada en espera durante demasiado tiempo.

- Botón de línea rojo intermitente
- Indicador de mensajes intermitente en el auricular

- Notificación visual en la pantalla del teléfono
- Notificación de timbre en el teléfono si un recordatorio de llamada en espera está configurado en la página web del teléfono

Procedimiento

Presione **Hold**  (En espera) o **Resume** (Reanudar) para reanudar la llamada en espera.

Cómo alternar entre llamadas activas y en espera

Puede alternar fácilmente entre llamadas activas y en espera.

Procedimiento

Presione el botón de línea de la llamada en espera y, luego, presione **Resume** (Reanudar) para reanudar la llamada y colocar la otra llamada en espera automáticamente.

Aparcamiento de llamadas

Puede utilizar el teléfono para aparcar una llamada. Luego, puede recuperar la llamada desde su teléfono o desde otro teléfono, por ejemplo, un teléfono en el escritorio de un compañero o en una sala de conferencias.

La red supervisa la llamada aparcada para que no se olvide de ella. Si la llamada permanece aparcada demasiado tiempo, oírás una alerta. Luego, podrás contestar, rechazar o ignorar la llamada en el teléfono original. También puede recuperarla desde otro teléfono.

Si no responde la llamada en un período determinado, esta se enruta al buzón de voz o a otro destino, según lo haya configurado el administrador.

Poner una llamada en espera con el aparcamiento de llamadas

Puede aparcar una llamada activa que contestó en el teléfono y, a continuación, utilizar otro teléfono en el sistema de control de llamadas para recuperarla.

También puede aparcar una llamada en su propio teléfono. Si lo hace, es posible que no escuche una grabación.

Puede aparcar una sola llamada en el número de aparcamiento de llamadas.

Antes de empezar

La llamada debe estar activa.

Procedimiento

- Paso 1** Presione **Park** (Aparcar).
El teléfono reproduce un mensaje grabado que solicita el número de la llamada aparcada.
- Paso 2** (Opcional) Si tiene configurado el aparcamiento de llamadas en un Expansión de módulo de llave, presione la tecla de línea de aparcamiento de llamadas.
- Paso 3** Ingrese el número y presione el botón **Pound (#)** (Almohadilla).
- Paso 4** (Opcional) Comunicar el número aparcado a la persona que recupera la llamada.
-

Recuperar una llamada en espera con el aparcamiento de llamadas

Puede contestar una llamada aparcada desde cualquier lugar de la red.

Antes de empezar

Necesita el número que se utilizó para aparcarse la llamada.

Procedimiento

- Paso 1** Presione **Unpark** (Desaparcarse).
- Paso 2** (Opcional) Presione la tecla de línea que tiene configurada la campo Busy Lamp con la captura de llamada para recuperar una llamada en espera.
- Paso 3** (Opcional) Si tiene configurado el aparcamiento de llamadas en un Expansión de módulo de llave, presione la tecla de línea de aparcamiento de llamadas.
- Paso 4** Ingrese el número en el que la llamada está aparcada seguido de una **Pound (#)** (Almohadilla).
También puede ingresar una **Pound (#)** (Almohadilla) para recuperar la llamada aparcada. Si recupera una llamada aparcada en su propio teléfono, es posible que no necesite ingresar un número.
-

Aparcar y desaparcarse una llamada con una tecla de línea

Si el administrador configuró una lista de Busy Lamp Field (estado de línea) con la función **PRK** para usted, puede aparcarse y desaparcarse las llamadas activas. Consulte [Estado de línea de un compañero](#), en la página 23 para ver los iconos de inactividad y de llamadas aparcadas.

Esta función no se aplica al Teléfono IP Cisco 7811.

Antes de empezar

[Activar o desactivar la supervisión de la lista de BLF](#), en la página 24

Procedimiento

- Paso 1** Presione la tecla de línea que supervisa al usuario para aparcarse una llamada activa.
- Paso 2** Para reactivar una llamada, realice una de las siguientes acciones:

- Presione el usuario supervisado que muestra la llamada aparcada.
- Presione la tecla de la línea de extensión y, a continuación, el usuario supervisado que muestra la llamada aparcada.
- Utilice el botón de navegación para centrarse en la tecla de la línea de extensión y, a continuación, presione el usuario supervisado que muestra la llamada aparcada.

Extensión y estado del aparcamiento de llamadas

El administrador puede configurar el aparcamiento de llamadas para que admita llamadas de aparcamiento con extensiones dedicadas de aparcamientos de llamadas. Estas extensiones solo se utilizan para el aparcamiento de llamadas, no para el enrutamiento de llamadas.

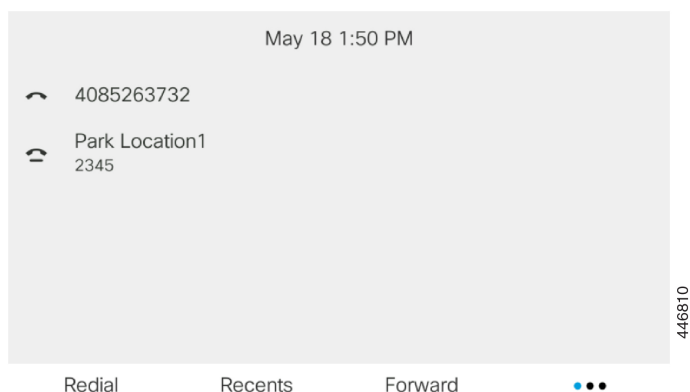

Figura 15: Aparcamiento de llamadas en extensiones de aparcamiento de llamadas



En el ejemplo anterior, el teléfono supervisa Park Location1. El administrador configuró una extensión de aparcamiento de llamadas, Park Location1. Si se suscriben correctamente las extensiones de aparcamiento, las teclas de línea se asignarán a la función aparcamiento de llamadas y obtendrán el estado de extensión supervisada.

En la siguiente tabla, se muestra el estado del aparcamiento de llamadas y el icono correspondiente que aparece junto a la extensión aparcamiento de llamadas:

Tabla 13: Estado e iconos del aparcamiento de llamadas

Estado	Ícono
Inactivo	
Aparcada	

Desviar llamadas

Puede desviar llamadas de cualquier línea del teléfono a otro número. El desvío de llamadas es específico de la línea telefónica. Si le llega una llamada en una línea donde el desvío de llamadas no está activado, la llamada suena de la manera habitual.

Si una línea está activada con la función de sincronización de teclas y el desvío de llamadas, el ícono  de desvío de llamadas se mostrará al lado de la etiqueta de la tecla de línea.

Hay tres servicios de desvío de llamadas:

- **Desviar todas las llamadas:** desvía todas las llamadas entrantes a un número telefónico de destino.
- **Desviar las llamadas ocupadas:** desvía una llamada entrante a un número telefónico de destino cuando la línea se encuentra ocupada.
- **Call Forward no answer (Desviar llamada si no hay respuesta):** desvía una llamada entrante a un número telefónico de destino cuando no se responde a la llamada.

Puede configurar el servicio o servicios de desvío de llamada mediante una tecla programable específica.

Procedimiento

Paso 1 Presione **Desviar** o **Desviar todas**.

Si se muestra **Desviar todas**, solo puede configurar el servicio Desviar todas las llamadas (sin incluir los servicios Desviar llamada ocupada y Desviar llamada si no hay respuesta). Después de presionar la tecla programable, se muestra el menú para configurar solo el servicio Desviar todas las llamadas, vaya al [Paso 3](#).

Si desea configurar los servicios Desviar las llamadas ocupadas y Desviar las llamadas si no hay respuesta, consulte [Desviar llamadas desde el teléfono, en la página 138](#) o [Desviar llamadas mediante la página web del teléfono, en la página 84](#).

Cuando el administrador habilita la sincronización para desviar la llamada, se muestra la pantalla de **Desviar todas las llamadas** en vez de la pantalla **Configuración de desvío de llamadas**. En este caso, consulte [Activar el desvío de todas las llamadas con la sincronización del código de activación de funciones, en la página 85](#).

Paso 2 Seleccione uno de los siguientes servicios de desvío de llamadas:

- **Forward all (Desviar todas)**
- **Forward busy (Desviar las ocupadas)**
- **Forward no answer (Desviar si no hay respuesta)**

Paso 3 Realice cualquiera de las siguientes acciones:

- Ingrese el número de destino al que desea desviar las llamadas entrantes de esta línea telefónica.
- Presione la tecla programable **Contact** (Contactos) y seleccione un contacto del directorio de contactos.

Paso 4 Presione **Set** (Establecer) para aplicar la configuración.

- Paso 5** Para comprobar que las llamadas se han desviado, busque el ícono  de desvío de llamadas en la leyenda de la línea o en la parte superior media de la pantalla del teléfono.

Temas relacionados

- [Página web del teléfono](#), en la página 28
- [Desviar llamadas mediante la página web del teléfono](#), en la página 84
- [Activar el desvío de todas las llamadas con la sincronización del código de activación de funciones](#), en la página 85
- [Desviar llamadas desde el teléfono](#), en la página 138

Desviar llamadas mediante la página web del teléfono

Utilice la página web del teléfono con el fin de configurarlo para desviar las llamadas.

También puede configurar el desvío de llamada en la pantalla del teléfono. Para obtener más información, consulte [Desviar llamadas, en la página 83](#) o [Desviar llamadas desde el teléfono, en la página 138](#).

Antes de empezar

El administrador debe activar los servicios de desvío de llamadas. De lo contrario, la configuración de la página web del teléfono no surte efecto.

Procedimiento

- Paso 1** En la página web del teléfono, haga clic en **User Login > Voice > User**.
- Paso 2** En la sección **Desvío de llamadas**, establezca **Todos los desvíos de llamadas**, **Desvío de llamadas ocupadas**, **Desvío de llamadas sin respuesta** o una combinación de las anteriores, en **Sí** e ingrese un número telefónico para cada uno de los servicios de desvío de llamadas que desea activar:

- **Cfwd All/Cfwd All Dest**: desvía todas las llamadas.
- **Cfwd Busy/Cfwd Busy Dest**: desvía las llamadas solo si la línea está ocupada.
- **Cfwd No Answer/Cfwd No Ans Dest**: desvía las llamadas solo si la línea no responde.
- **Cfwd No Answer/Cfwd No Ans Delay**: asigna un tiempo de retraso de respuesta en segundos.

Si el administrador desactiva la función de sincronización de teclas (FKS) y la sincronización de XSI para el desvío de llamadas en el teléfono, puede ingresar el valor como el número de segundos después del cual se desvía una llamada.

Si el administrador activa la función de sincronización de teclas (FKS) y la sincronización de XSI para el desvío de llamadas en el teléfono, puede ingresar el valor como el número de tonos después del cual se desvía una llamada.

La configuración de desvío de llamadas de la página web del teléfono surte efecto solo cuando FKS y XSI están desactivados. Para obtener más información, consulte al administrador.

- Paso 3** Haga clic en **Submit All Changes**.
-

Temas relacionados

[Preferencias de la página web del teléfono](#), en la página 178

[Página web del teléfono](#), en la página 28

Activar el desvío de todas las llamadas con la sincronización del código de activación de funciones

Cuando presiona las teclas programables **Desviar** o **Desviar todas**, aparece la pantalla **Desviar todas las llamadas** y permite configurar el teléfono para que desvíe todas las llamadas.

Antes de empezar

El administrador habilita un código de activación de funciones que sincroniza el teléfono con el servidor para desviar todas las llamadas.



Nota La función Sincronización del código de activación de funciones solo admite el servicio Desviar todas las llamadas. Los servicios Desviar las llamadas ocupadas y Desviar las llamadas si no hay respuesta no son compatibles.

Cuando el administrador habilita el código de activación de funciones para la sincronización, la pantalla **Configuración de desvío de llamadas** es de solo lectura.

Procedimiento

-
- Paso 1** Presione **Desviar** o **Desviar todas**.
- Paso 2** Realice una de las siguientes acciones:
- Ingrese el número de destino al que desea desviar las llamadas entrantes de esta línea telefónica.
 - Presione **Contacts** (Contactos) y seleccione un contacto del directorio de contactos.
 - Presione **Volver a marcar** y seleccione una entrada de la lista de **Llamadas realizadas**.
- Paso 3** Presione **Call** (Llamar) para desviar todas las llamadas al número especificado.
- Puede borrar el servicio de desvío de llamadas si presiona **Elim. desvío** o **El. desv. todo**.
- Paso 4** Para comprobar que las llamadas se han reenviado, busque el icono  de desvío de llamadas en la leyenda de la línea o en la parte superior media de la pantalla del teléfono.
-

Transferir llamadas

Puede transferir una llamada activa a otra persona.

Cuando su administrador configure la compatibilidad con una sola llamada por apariencia de línea, no verá la opción para transferir la llamada activa.

Transferir una llamada a otra persona

Cuando transfiere una llamada, puede permanecer en la llamada original hasta que la otra persona responda. Esto le permite comunicarse de forma privada con la otra persona antes de salir de la llamada. Si no desea hablar, transfiera la llamada antes de que la otra persona responda.

También puede alternar entre las personas que llaman para comunicarse con ellas de forma individual antes de salir de la llamada.

Procedimiento

-
- Paso 1** En una llamada que no está en espera, presione **Transfer**  (Transferir) o **Transfer** (Transferir).
 - Paso 2** Ingrese el número telefónico de la otra persona y presione **Call** (Llamar).
 - Paso 3** (Opcional) Espere hasta que oiga el tono de la línea o hasta que la otra persona conteste la llamada.
 - Paso 4** Vuelva a presionar **Transfer** (Transferir).
-

Consultar antes de completar una transferencia

Antes de transferir una llamada, puede hablar con la persona que recibirá la llamada transferida.



Si su administrador configura para admitir una llamada por apariencia de línea y solo se configura una extensión, entonces no puede hacer lo siguiente:

- realizar una nueva llamada si hay una llamada activa;
- transferir si hay una llamada activa;
- hacer una conferencia con una llamada activa.

Antes de empezar

Tiene una llamada activa que debe transferirse.

Procedimiento

-
- Paso 1** En una llamada que no está en espera, presione **Transfer**  (Transferir) o **Transfer** (Transferir).
 - Paso 2** Ingrese el número telefónico de la persona a la que desea llamar y presione **Call** (Llamar).
 - Paso 3** Cuando la otra persona responda, puede hablar con ella.
 - Paso 4** (Opcional) Presione la tecla de línea para volver a la llamada en espera.
 - Paso 5** (Opcional) Presione la tecla de línea para volver al número telefónico de destino de la transferencia.
 - Paso 6** Vuelva a presionar **Transfer**  (Transferir) o **Transfer** (Transferir).
-

Reuniones y llamadas para conferencias

Puede hablar con varias personas en una única llamada. Puede llamar a otra persona y agregarlos a la llamada. Si tiene varias líneas telefónicas, puede ingresar dos llamadas a través de dos líneas. La conferencia finaliza cuando todos los participantes cuelgan.

Agregar a otra persona a una llamada

Procedimiento

- Paso 1** En una llamada activa, presione **Conferencia**  (Conferencia) o **Conf** (Conferencia).
 - Paso 2** Ingrese el número telefónico de la persona a la que desea agregar y presione **Call** (Llamar).
 - Paso 3** Presione **Conferencia** (Conferencia) o **Conf** (Conferencia).
-

Conferencia con código de asterisco

Presione **Conferencia**  o **Conf** (Conferencia) una vez para combinar varias llamadas activas en una conferencia y hablar con varias personas en una única llamada.

Antes de empezar

Su administrador agregó un código con asterisco a **Conferencia**  o **Conf** (Conferencia) desde la página web del teléfono.

Procedimiento

- Paso 1** Realice una llamada desde una línea y espere una respuesta.
 - Paso 2** Utilice la misma línea para llamar a otro número y espere una respuesta. Puede utilizar la misma línea para llamar a otros números.
 - Paso 3** Presione **Conferencia**  (Conferencia) o **Conf** (Conferencia) una vez.
- Todos los números se agregan a la llamada de conferencia y puede ver el código de asterisco que representa la URL dispositivo de conferencia con una de las llamadas activas.
-

Eliminar a un participante como anfitrión en una conferencia ad hoc

Como anfitrión, puede eliminar a un participante de la lista de participantes. Sin embargo, el anfitrión y los participantes pueden invitar a varios participantes a participar en la conferencia, pero cualquiera de los participantes solo puede ser eliminado por la persona de la que proviene la invitación. Por ejemplo, el usuario A es el anfitrión de la conferencia ad hoc y llama al usuario B y a agrega a la conferencia al usuario C y al

usuario D. En ese caso, el usuario A podrá eliminar los usuarios B, los usuarios C y el usuario D. Ahora, si el usuario C invita al usuario E a la llamada de conferencia, el usuario C puede eliminar al usuario E, pero el usuario A no puede eliminar al usuario E.

Antes de empezar

Usted es el anfitrión de una conferencia ad hoc.

Procedimiento

-
- Paso 1** Cuando se encuentra en una conferencia ad hoc, presione **Participants** (Participantes) para mostrar el nombre de los participantes.
 - Paso 2** Seleccione cualquiera de los participantes invitados a la llamada de conferencia y presione **Remove** (Eliminar).
 - Paso 3** Confirme el mensaje de eliminación en el teléfono.
-

Ver la lista de participantes como anfitrión en una conferencia ad hoc

Puede mostrar la lista de participantes cuando va a ser anfitrión de una conferencia ad hoc.

Antes de empezar

La tecla programable **Participants** (Participantes) está disponible.

Procedimiento

-
- Paso 1** Realice una llamada (por ejemplo, usuario A) a partir de una línea y espere una respuesta.
 - Paso 2** Presione **Conference** (Conferencia) para invitar a otra persona (por ejemplo, usuario B) a la reunión.
 - Paso 3** Cuando el usuario B contesta la llamada, vuelva a presionar **Conference** (Conferencia) para ingresar al usuario B a la reunión.

Puede agregar más participantes a la reunión de la misma manera.
 - Paso 4** Presione la tecla programable **Participants** (Participantes). El nombre de todos los participantes que se unieron a la reunión se mostrarán en la pantalla **Participants** (Participantes).
 - Paso 5** (Opcional) Presione **Exit** (Salir) para salir de la pantalla **Participants** (Participantes).
-

Ver la lista de participantes como participante

Puede mostrar lista de participantes de una conferencia ad hoc.

Antes de empezar

La tecla programable **Participants** (Participantes) está disponible.

Procedimiento

- Paso 1** Contestar la llamada de un anfitrión.
- La tecla programable **Participants** (Participantes) se muestra después de que el anfitrión lo agregue a la reunión.
- Paso 2** Presione la tecla programable **Participants** (Participantes) para ver la lista de participantes.
- Paso 3** (Opcional) Presione **Exit** (Salir) para salir de la pantalla **Participants** (Participantes).
-

Página de un grupo de teléfonos (paginación de multidifusión)

El administrador puede configurar el teléfono como parte de un grupo de paginación. En un grupo de paginación, el teléfono puede contestar páginas de otros teléfonos multiplataforma en el sistema telefónico de forma automática. Cada grupo de paginación tiene un número único asociado. El administrador le proporciona los números de grupo de paginación configurados. Si el teléfono está paginado, oírás tres pitidos breves. El teléfono establece un audio unidireccional entre usted y el teléfono que lo llama. No es necesario que acepte la página.

Procedimiento

Marque el número del grupo de paginación.

Aplicación XML y paginación de multidifusión

Si el teléfono es parte de un grupo de localización y tiene habilitada una aplicación XML, el teléfono muestra imágenes o mensajes cuando recibe páginas de multidifusión del servidor. Durante una transmisión o paginación de unidifusión y multidifusión, los teléfonos del grupo de localización muestran el siguiente comportamiento:

- El teléfono (remitente) que inicia la página no muestra ningún mensaje de la aplicación XML.
- Los teléfonos (receptores) que reciben la página muestran un mensaje de la aplicación XML (página entrante) en su pantalla cuando se inicia la paginación, si el administrador configura el servicio.
- Si la aplicación XML se cierra debido al tiempo de espera (establecido por el administrador) o por el administrador, el receptor muestra la página entrante. Sin embargo, si no hay tiempo de espera configurado, la aplicación XML se cierra cuando finaliza la llamada de paginación.

El administrador puede invocar el servicio XML desde la paginación de multidifusión.

Ver detalles de la aplicación XML

Puede ver una lista de los objetos de XML de Cisco compatibles con su teléfono.

Antes de empezar

- El administrador ha configurado las aplicaciones XML.

Procedimiento

Paso 1 Presione **Applications**  (Aplicaciones).

Paso 2 Presione **Settings** (Ajustes).

Paso 3 En la pantalla de **Información y configuración**, seleccione **aplicaciones XML**. Se muestra la lista de objetos XML de Cisco compatibles, como **CiscoIPPhoneMenu** (MenuDelTelefonoIPCisco), **CiscoIPPhoneDirectory** (DirectorioDelTelefonoIPCisco).

Nota El menú de **aplicaciones XML** no está disponible en su teléfono cuando el administrador lo desactiva.

Líneas múltiples

Si comparte números telefónicos con otras personas, puede tener varias líneas en el teléfono. Si tiene varias líneas, tendrá más funciones de llamada disponibles.

Contestar la llamada más antigua primero

Puede contestar la llamada más antigua disponible en todas las líneas telefónicas, incluidas las llamadas de reversión de llamadas en espera y reversión de aparcamiento que están en estado de alerta. Las llamadas entrantes siempre tienen prioridad sobre las llamadas de reversión de llamadas en espera o de aparcamiento.

Cuando trabaja con varias líneas, normalmente debe presionar el botón de línea de la llamada entrante que desea contestar. Si desea contestar la llamada más antigua independientemente de la línea, presione **Answer** (Responder).

Ver todas las llamadas en el teléfono

Puede ver una lista de todas las llamadas activas (de todas las líneas telefónicas), ordenadas cronológicamente, de la más antigua a la más reciente.

La lista de llamadas es útil si tiene varias líneas o si comparte las líneas con otros usuarios. La lista muestra todas las llamadas a la vez.

Líneas compartidas en el teléfono de escritorio multiplataforma

Puede compartir un número telefónico único con uno o más de compañeros. Por ejemplo, como ayudante administrativo, es posible que sea responsable de filtrar las llamadas para la persona a la que le brinda asistencia.

Cuando comparte un número telefónico, puede utilizar esa línea de teléfono como si se tratara de cualquier otra línea, pero debe tener en cuenta las siguientes particularidades de las líneas compartidas:

- El número de teléfono compartido se puede configurar para que aparezca en 35 dispositivos como máximo.
- El número telefónico compartido aparece en todos los teléfonos que comparten el número.
- Si su compañero responde la llamada, el botón de línea compartida y el botón de sesión se encienden de color rojo constante en el teléfono.
- Si pone una llamada en espera, el botón de línea se enciende de color rojo constante y el botón de sesión parpadea de color rojo. El botón de línea de su compañero también se enciende de color rojo constante y el botón de sesión parpadea de color rojo.

Agregarse a una llamada en una línea compartida

Usted o su compañero pueden unirse a una llamada en la línea compartida. El administrador debe activar la función en el teléfono.

Si un usuario con el que comparte una línea tiene activada la privacidad, no podrá ver su configuración de línea ni agregarse a la llamada.

Procedimiento

Paso 1 Presione el botón de línea para la línea compartida.

Paso 2 Ingrese *33 en el teléfono.

Nota Si se configura de esta manera, escuchará un tono que le permite saber que el sistema reconoce el código de acceso.

Paso 3 Ingrese el número de teléfono de la persona cuya llamada desea intervenir.



Nota Cuando está conectado, se le aparta de la llamada actual.

Grabar una llamada

Cuando se encuentra en una llamada activa, puede grabarla. Es posible que escuche un tono de notificación cuando grabe la llamada.

Durante una grabación, verá diferentes íconos en un estado de grabación diferente. Verá los iconos en la pantalla Calls (Llamadas) y en la tecla de línea en la que está grabando una llamada.

Tabla 14: Íconos de grabación

Ícono	Significado
	Grabación en curso
	Grabación pausada

Antes de empezar

El administrador debe activar la grabación de llamadas en el teléfono.

Procedimiento

-
- Paso 1** Presione **Record** (Grabar) mientras está en una llamada activa.
- Paso 2** (Opcional) Mientras la grabación está en curso, puede presionar **PauseRec** (Pausar grabación) o **Pause** (Pausa) para pausar la grabación.
- Paso 3** (Opcional) Presione **ResumeRec** (Reanudar grabación) o **Resume** (Reanudar) para reanudar la grabación.
- Paso 4** (Opcional) Presione **StopRec** (Detener grabación) o **Stop** (Detener) para detener la grabación.
- Paso 5** Presione **End Call** (Finalizar llamada) para finalizar la llamada.
-

Funciones de centro de llamadas

El administrador configura el teléfono como teléfono del centro de llamadas.

El administrador puede habilitar las funciones de la distribución automática de llamadas (ACD) en el teléfono. Este teléfono actúa como teléfono agente de centro de llamadas y se puede utilizar para realizar un seguimiento de la llamada de un cliente, transferir una llamada urgente de un cliente a un supervisor, clasificar los números de contacto mediante códigos de disposición y ver los detalles de la llamada del cliente.

El estado de la ACD del teléfono puede establecerse de las siguientes formas:

- Sign in (Inicio de sesión)
- Cerrar sesión
- Disponible
- No disponible
- A punto de terminar

El estado inicial de la ACD está controlado por su administrador de dos maneras:

- El último estado local puede ser restaurado como el estado inicial de la ACD cuando el teléfono arranca, el estado cambia de “No registrado” o “Falló el registro” a “Registrado” o la dirección IP del destino de registro se cambia debido a que la conmutación por error, el retroceso o la respuesta DNS se cambiaron.
- El estado inicial de la ACD se puede obtener del servidor.

Iniciar sesión como agente de centro de llamadas

Cuando esté listo para comenzar su trabajo como agente de centro de llamadas, inicie sesión en el teléfono y configure su estado.

El administrador puede configurar el teléfono para que, cuando inicia sesión en el teléfono, su estado esté configurado como disponible automáticamente. En este caso, no es necesario que configure el estado manualmente.

Procedimiento

Paso 1 Presione **AgtSgnIn** o **AgtIn** (Inicio de sesión de agente).

Paso 2 Marque su estado como agente de centro de llamadas.

Si el estado es Disponible, el icono ✓ aparece al lado de su número telefónico. De lo contrario, realice los siguientes pasos para establecer el estado manualmente.

Paso 3 Presione **Agt status** (Estado de agente).

Paso 4 Resalte el estado **Available** (Disponible).

Paso 5 Presione **Select** (Seleccionar).

Cerrar sesión como agente de centro de llamadas

Cuando esté listo para terminar su trabajo como agente de centro de llamadas, cambie su estado y cierre sesión en el teléfono. Después de cerrar sesión, no recibirá más llamadas del centro de llamadas.

Si se encuentra en una llamada y sabe que cerrará la sesión tan pronto como finalice la llamada, cambie su estado a **Wrap-up** (A punto de terminar).

Procedimiento

Presione **AgtSgnOut** o **AgtOut** (Cierre de sesión de agente).

Cambiar su estado como agente de centro de llamadas

De vez en cuando, es posible que necesite tomar un descanso. Para ello, cambie su estado de modo que las llamadas no suenen en el teléfono.

Procedimiento

Paso 1 Presione **Agt status** (Estado de agente).

Paso 2 Resalte el estado **Unavailable** (No disponible).

El cuadro de texto del menú **Unavailable** (No disponible) le permite agregar el motivo de su falta de disponibilidad.

Si lo necesita, el administrador puede ocultar el cuadro de texto del teléfono desde la interfaz web del teléfono.

Paso 3 Presione **Select** (Seleccionar).

Paso 4 Presione **Agt status** (Estado de agente).

Paso 5 Resalte el estado **Available** (Disponible).

Paso 6 Presione **Select** (Seleccionar).

Paso 7 Resalte el estado **Wrap-up** (A punto de terminar).

Paso 8 Presione **Select** (Seleccionar).

Aceptar una llamada del centro de llamadas

Cuando inicia sesión en el teléfono como agente de centro de llamadas y el estado del teléfono está configurado como disponible, el teléfono está preparado para aceptar llamadas del centro de llamadas. Antes de contestar una llamada, verá información acerca de la llamada.

Procedimiento

Paso 1 Cuando reciba una llamada, verá la página información de la llamada, presione **Back** (Atrás) para salir y, a continuación, presione **Answer** (Responder) para aceptarla.

Paso 2 Presione **Call Info** (Información de la llamada) para ver los detalles de la llamada.

Paso 3 Al finalizar la llamada, presione **End call** (Finalizar llamada).

Poner en espera una llamada de agente

Cuando se encuentra en una llamada del centro de llamadas, puede poner a quien llama en espera y volver a la llamada. Si la llamada permanece en espera durante un período prolongado, escuchará un timbre de recordatorio y verá un anillo de recordatorio en la pantalla del teléfono.

Procedimiento

Paso 1 Presione **Hold** (En espera).

Paso 2 Cuando esté listo para volver, seleccione la llamada en espera y presione **Resume** (Reanudar).

Establecer un código de disposición durante una llamada del centro de llamadas

Puede asignar un código de disposición a una llamada de cliente activa o después de establecer su estado como Wrap-up (A punto de terminar) después de una llamada. Los códigos de disposición son etiquetas rápidas que puede aplicar a los registros de llamadas para describir una llamada. Es una manera sencilla de etiquetar llamadas y realizar un seguimiento del historial de contacto de los clientes de modo que no se pierda ningún detalle de la llamada.

Antes de empezar

El administrador activa el teléfono para agregar un código de disposición.

Procedimiento

- Paso 1** Presione **Disp code** (Código de disposición).
Paso 2 Presione **Ok** (Aceptar).
-

Rastrear una llamada

Puede rastrear una llamada activa, así como la última llamada entrante en cualquier estado de agente.

Antes de empezar

El administrador debe activar el rastreo de llamadas en el teléfono.

Procedimiento

En una llamada activa o después de una llamada, presione **Trace** (Rastrear).

Escalar una llamada a un supervisor

Cuando necesite escalar una llamada, puede agregar a su supervisor a la llamada para conferencias en la que están usted y quien llama.

Antes de empezar

El administrador debe activar el escalamiento de emergencia en el teléfono.

Procedimiento

- Paso 1** En una llamada activa, presione **Emergency** (Emergencia).
Paso 2 En la ventana **Emergency Escalation** (Escalamiento de emergencia), haga clic en **OK** (Aceptar).
Puede ingresar el número de escalamiento de emergencia que prefiera o dejarlo vacío si no tiene ninguna preferencia en cuanto al supervisor. No podrá ver ningún número de escalamiento de emergencia.
-

Llamadas ejecutivas



Nota Las llamadas del ejecutivo solo están disponibles para los teléfonos multiplataforma IP de Cisco serie 6871.

Si su administrador lo configuró como usuario ejecutivo en un grupo de asistentes, usted y sus asistentes pueden compartir el control de sus llamadas, como se describe a continuación:

- Cuando se habilita el filtrado de llamadas, las llamadas entrantes se dirigen a los asistentes, de acuerdo con los criterios que configuró el administrador en BroadWorks.

También recibe las llamadas entrantes que van a los asistentes, si el administrador activó el filtrado de llamadas para usted.

Cuando un asistente responde una llamada, ya no verá la llamada en la extensión.

- Usted recibe llamadas que su asistente le transfiere. Si no responde a una llamada transferida, la llamada vuelve a sus asistentes.
- Puede unirse a una llamada que está en curso con un asistente.
- Puede transferir una llamada en curso de un asistente a usted mismo.

Unirse a una llamada en curso como Ejecutivo

Marque el código de activación de servicio suministrado por su administrador o siga el procedimiento que se describe a continuación para unirse a una llamada.

Antes de empezar

Uno de los asistentes está participando en una llamada en su nombre.

Procedimiento

Pulse la tecla programada **Bridge in** (Conectar llamada) en el teléfono.

Transferirse a usted mismo una llamada en curso como Ejecutivo

Marque el código de activación de servicio suministrado por su administrador o siga el procedimiento que se describe a continuación para transferirse una llamada en curso a usted mismo.

Antes de empezar

Uno de los asistentes está participando en una llamada en su nombre.

Procedimiento

Presione **Call retrieve** (**Recuperación de llamadas**) en el teléfono.

Solución de problemas de llamadas ejecutivas

No se puede unir a una llamada ni transferirla

Sólo puede transferir o unirse a una llamada si hay una sola llamada en curso para usted.

Llamadas para asistentes ejecutivos



Nota Las llamadas de asistentes ejecutivos solo están disponibles para los teléfonos multiplataforma IP de Cisco serie 6871.

Si su administrador lo agregó a un grupo de asistentes ejecutivos y usted lo aceptó, compartirá el control de las llamadas del ejecutivo con el asistente ejecutivo y otros asistentes, tal como se describe a continuación:

- Puede iniciar llamadas en nombre del ejecutivo.
- Cuando el filtrado de llamadas está activado, usted recibe las llamadas entrantes de los ejecutivos de acuerdo con los criterios que configuró su administrador. Cuando un ejecutivo u otro asistente responde una llamada, ya no verá la llamada en la extensión.
- Después de iniciar o contestar una llamada, puede transferir la llamada al ejecutivo. Si el ejecutivo no responde una llamada transferida, es posible que la llamada vuelva a usted.
- Puede unirse a una llamada que está en curso con un ejecutivo.
- Puede transferir una llamada en curso de un ejecutivo a usted mismo.

Iniciar una llamada en nombre de un Ejecutivo como Asistente



Marque el código de activación de servicio suministrado por su administrador o siga el procedimiento que se describe a continuación para iniciar una llamada en nombre de un Ejecutivo.

Antes de empezar

Está en un grupo de Asistentes ejecutivos.

Procedimiento

Paso 1 Realice una de las acciones siguientes:

- Si el administrador programó la función de **Assistant (Asistente)** en una tecla de línea, presione la tecla de línea.
- Si no tiene la función **Assistant (Asistente)** en una tecla de línea, haga lo siguiente:
 1. Presione **Applications**  (Aplicaciones).
 2. Seleccione **Assistant (Asistente)** .

- Paso 2** Si el administrador configuró la extensión para conectarse con el servidor de XSI BroadWorks, se mostrará la pantalla **Assistant** (Asistente). En la pantalla, seleccione **Executive List** (Lista de ejecutivos).
- Si el administrador solo habilita la sincronización de teclas de la función (FKS) en la extensión, se mostrará directamente la lista de ejecutivos en la pantalla.
- En la pantalla, se muestra una lista de todos los ejecutivos asociados con todas las extensiones de asistentes del teléfono. También se muestra el estado de inscripción/exclusión del asistente para cada ejecutivo.
- Paso 3** Seleccione al Ejecutivo en cuyo nombre desea iniciar una llamada.
- Si hay varias extensiones de Asistentes en el teléfono, la extensión a la que está asociado el Ejecutivo seleccionado aparecerá en la parte superior.
- Paso 4** Presione **Proxy call** (Llamada al proxy).
- Paso 5** Introduzca el número al que desea llamar.
- Paso 6** Presione **Call**.
- Paso 7** (Opcional) Si el administrador configuró la extensión para conectarse con el servidor de XSI BroadWorks, es posible que reciba una llamada entrante de un proxy de SIP. En este caso, presione **Answer** (Responder) para iniciar la llamada al destino.
- También puede presionar **Decline** (Rechazar) para rechazar la llamada o **Ignore** (Ignorar) para silenciar la llamada.

Transferir una llamada en curso a un Ejecutivo como Asistente



Nota Puede transferir una llamada en curso a un Ejecutivo si es la única llamada en curso para el Ejecutivo. Si los asistentes están participando actualmente en otras llamadas para el Ejecutivo, no podrá transferir una llamada.

Marque el código de activación de servicio suministrado por su administrador o siga el procedimiento que se describe a continuación para llamar a un Ejecutivo.

Antes de empezar

Está participando en una llamada en nombre de un Ejecutivo.

Procedimiento

Presione la tecla programada **Call push** (Transferir llamada) para transferir la llamada.

También puede transferir la llamada mediante el método siguiente:

- a) Presione la tecla programada **Hold** (Poner en espera).
- b) Pulse la tecla programada **Call push** (Transferir llamada).

Unirse o transferir una llamada en curso como Asistente Ejecutivo

Antes de empezar

Se está llevando a cabo una llamada con un ejecutivo.

Procedimiento

-
- Paso 1** Marque el código de activación de servicio suministrado por su administrador para iniciar llamadas en nombre de ejecutivos y siga las instrucciones de voz.
- Paso 2** Cuando se le solicite que ingrese el número de destino, marque el código de activación de servicio correcto que le proporcione el administrador para unirse o transferirse una llamada a usted mismo.
-

Solución de problemas de las llamadas de asistentes ejecutivos

No se puede unir a una llamada ni transferirla

Sólo puede transferir o unirse a una llamada del ejecutivo si hay una sola llamada en curso para el ejecutivo.

No se pueden iniciar varias llamadas en nombre de los ejecutivos

El número de llamadas que puede iniciar en paralelo en nombre de los ejecutivos está limitado por su administrador.



CAPÍTULO 3

Contactos

- [Buscar un contacto en la pantalla Directories Screen\(Varios directorios\), en la página 101](#)
- [Directorio corporativo, en la página 103](#)
- [Contactos de Mensajes instantáneos y presencia, en la página 118](#)
- [Personal Address Book \(Libreta personal de direcciones\), en la página 120](#)
- [Búsqueda inversa de nombres para llamadas entrantes y salientes, en la página 123](#)

Buscar un contacto en la pantalla Directories Screen(Varios directorios)

La página **Todos los directorios** es la página de aterrizaje de sus contactos. Normalmente, se muestran los contactos de la libreta personal de direcciones y del teléfono vinculado a Bluetooth de forma automática.

Si el contacto de destino no se encuentra en los directorios mostrados, puede realizar una búsqueda manual en la pantalla. En el ámbito de búsqueda, se incluyen los siguientes directorios (si está activado):

- Libreta personal de direcciones
- BroadSoft Directory, que incluye los siguientes subdirectorios:
 - Empresa
 - Grupo
 - Personal
 - Común de la empresa
 - Común del grupo
- Directorio LDAP

En la operación de búsqueda manual, se intenta mostrar los contactos de los directorios en el siguiente orden:

- Libreta personal de direcciones
- BroadSoft Directory
- Directorio LDAP





Nota El administrador controla los directorios a los que puede acceder. Si el contacto está en un directorio deshabilitado, la entrada no aparece en los resultados de la búsqueda.

En los resultados de la búsqueda, puede ver los detalles del contacto, llamar al contacto o editar el número antes de realizar la llamada. Si el administrador activa el directorio personal en el teléfono, también puede agregar el contacto al directorio personal.

Antes de empezar

El administrador debe activar la búsqueda de todos los directorios. De lo contrario, no se mostrará la pantalla **All directories** (Todos los directorios).

Procedimiento

- Paso 1** Realice una de las acciones siguientes:
- 6821: presione **Applications**  (Aplicaciones) y seleccione **Directories** (Directorios).
 - Otros teléfonos de la serie 6800: presione **Contacts**  (Contactos).
- Paso 2** Seleccione el contacto que aparece en la pantalla mediante el grupo de navegación. Si no puede encontrar el contacto en la pantalla, continúe con el paso siguiente.
- Paso 3** Ingrese el nombre del contacto que desea buscar. El teléfono busca nombres o apellidos que incluyan la cadena de búsqueda en cualquier parte de ellos. Si busca contactos sin palabras clave, el teléfono muestra todos los contactos.
- Paso 4** Presione **Search** (Buscar). Los resultados de la búsqueda muestran las coincidencias de nombres completos y parciales. De forma predeterminada, se muestran hasta 50 registros de los contactos en el teléfono. El administrador puede configurar el número máximo de contactos.
- Paso 5** (Opcional) Para ver los detalles de un contacto, resalte el contacto en los resultados de la búsqueda y presione **Details** (Detalles).
- Paso 6** (Opcional) Para agregar un contacto al directorio de destino del teléfono, siga estos pasos:
- a) Mientras visualiza los detalles de contacto, presione **Option** (Opciones).
 - b) Seleccione **Add Contact** (Agregar contacto).

En la etiqueta del menú, se muestra el directorio de destino en el que desea agregar el contacto:

- Si se muestra el menú **Add personal address entry** (Agregar una entrada a la libreta personal de direcciones), agregue el contacto a la libreta personal local de direcciones.
- Si se muestra el menú **Add BroadSoft personal contact** (Agregar contacto al directorio personal de BroadSoft), agregue el contacto al directorio personal de BroadSoft.

El administrador puede cambiar el directorio de destino.

Si no ve la opción **Add contact** (Agregar contacto), póngase en contacto con el administrador.

c) Ingrese los detalles de contacto y presione **Save** (Guardar).

Paso 7 Para llamar a un contacto, siga estos pasos:

- a) Resalte un contacto en los resultados de la búsqueda.
- b) Presione **Detalles**.
- c) Resalte el número de trabajo que desea marcar.
- d) Presione **Call** (Llamar).

Paso 8 (Opcional) Para cambiar el número que se marcará antes de realizar una llamada a un contacto, siga estos pasos:

- a) Resalte un contacto en los resultados de la búsqueda.
- b) Presione **Detalles**.
- c) Resalte el número de trabajo que desea cambiar.
- d) Presione **Ed. llam.**
- e) Editar el número según sea necesario.
- f) Presione **Call** (Llamar).

Temas relacionados

[Buscar un contacto en la libreta personal de direcciones](#), en la página 121

[Buscar un contacto en el BroadSoft Directory](#), en la página 107

[Buscar un contacto en el directorio LDAP](#), en la página 114

Directorio corporativo

Puede buscar el número de un compañero en el teléfono, lo que facilita el proceso de llamada. El administrador configura y mantiene el directorio.

El teléfono admite tres tipos de directorios corporativos: directorio de Lightweight Directory Access Protocol (LDAP), BroadSoft Directory y directorio de XML de Cisco.

Webex Directory

Webex Directory le ayuda a buscar contactos de Webex. El administrador configura Webex Directory en el teléfono. Puede buscar y ver los contactos de Webex, por lo que es más fácil llamarlos. Puede modificar el nombre de visualización del contacto de Webex. Cuando el administrador configura contactos de Webex en una tecla de línea o como tecla programable, verá el nombre del directorio en la tecla de línea o como tecla programable en la pantalla de inicio del teléfono, lo cual facilita el acceso a la pantalla de búsqueda de directorio directamente.

Buscar un contacto en Webex Directory



Puede buscar contactos en Webex Directory por correo electrónico o nombre.

Antes de empezar

El administrador habilita Webex Directory.

Procedimiento

Paso 1 Realice una de las acciones siguientes:

- 6821: presione **Applications**  (Aplicaciones) y seleccione **Directories** (Directorios).
- Otros teléfonos de la serie 6800: presione **Contacts**  (Contactos).

Paso 2 En la pantalla **Directorio**, seleccione Webex Directory.

De manera predeterminada, el nombre del directorio es **Webex Directory**.

Paso 3 En la pantalla **Buscar en Webex Directory**, introduzca los criterios de búsqueda que pueden ser un nombre o un correo electrónico.

Paso 4 Haga clic en **Buscar**.

Nota También puede buscar un contacto de Webex desde la pantalla de búsqueda **Todos los directorios** al ingresar el nombre o el correo electrónico. Para obtener más información, consulte [Buscar un contacto en Webex Directory, en la página 105](#).

- A veces, la operación de búsqueda recupera los contactos con el mismo nombre, número de teléfono de la oficina y número de teléfono celular. En estos casos, Webex Directory muestra solo un contacto y considera el resto de los contactos como duplicados.

Por ejemplo:

- Si una búsqueda recupera A (nombre: "abc", teléfono de la oficina: "123456") y B (nombre: "abc", teléfono de la oficina: "123456"): el directorio solo muestra A.
- Si una búsqueda recupera A (nombre: "abc", teléfono de la oficina: "123456", teléfono celular: "8888") y B (nombre: "abc", teléfono de la oficina: "123456", teléfono celular: "8888"): el directorio solo muestra A.
- Si una búsqueda recupera A (nombre: "abc", teléfono de la oficina: "123456", teléfono celular: "8888") y B (nombre: "abc", teléfono de la oficina: "123456", teléfono celular: "2222"): el directorio muestra A y B.

Paso 5 (Opcional) Seleccione un contacto de la lista buscada y pulse **Detalles**. Verá los detalles, como el nombre, el número de teléfono de la oficina, el número de teléfono celular, el correo electrónico y el departamento.

Paso 6 (Opcional) Seleccione un contacto y realice una llamada.

- Si un contacto tiene el número de teléfono de la oficina y el número de teléfono celular, el directorio muestra el número de teléfono de la oficina como el número de la llamada. El número de teléfono de la oficina tiene mayor prioridad que el número de teléfono celular. En la pantalla de detalles, si selecciona el nombre o el número de teléfono de la oficina y realiza una llamada, el teléfono marca el número de teléfono de la oficina. Pero, si selecciona el número de teléfono celular y realiza una llamada, el teléfono marca el número de teléfono celular.
- Si un contacto solo tiene número de teléfono celular, el directorio muestra el número de teléfono celular como el número de llamada.
- Si un contacto no tiene número de teléfono del trabajo ni número de teléfono celular, el directorio muestra solo el nombre sin un número de llamada. No puede realizar una llamada desde este contacto.

- Paso 7** (Opcional) Seleccione un contacto y pulse **Editar llamada** para acceder a la pantalla de **Llamada nueva**. En esta pantalla, puede modificar el número de contacto para el número de teléfono de la oficina o el número de teléfono celular y, a continuación, realizar una nueva llamada. Si el contacto no tiene un número de llamada, **Editar llamada** no funciona.



Nota Mientras el teléfono busca el contacto, usted puede presionar **Cancelar** y cancelar la operación de búsqueda antes de que el teléfono recupere el resultado final.

La búsqueda en Webex Directory tiene las siguientes condiciones y casos de error:

- Debe introducir un máximo de tres caracteres en el cuadro **Nombre/correo electrónico**. Cuando ingresa menos de tres caracteres, aparece un mensaje de `Entrada no válida. Introduzca al menos 3 caracteres`
- Cuando escribe los criterios de búsqueda correctos, pero el teléfono no devuelve ningún valor, aparece un mensaje: `No se ha encontrado ninguna coincidencia`
- Si el administrador configura el valor máximo de visualización más de 100, el resultado de la consulta muestra solo cien contactos para una búsqueda en el directorio Webex o en todos los directorios. Si el resultado de la búsqueda ha superado el valor del registro de visualización permitido, aparece un mensaje: `Se han encontrado demasiadas coincidencias. Afinar la búsqueda`
- Durante la búsqueda, si se ha producido un error en la respuesta de la red o del servidor de nombre de dominio (DNS) y aparece un mensaje: `Error al acceder al directorio. Compruebe la configuración y los ajustes de red, debe contactar al administrador.`

Buscar un contacto en Webex Directory

Puede buscar en contactos Webex desde la pantalla **Todos los directorios**.



Nota Incluso si el administrador configura el valor máximo de visualización a más de 100, el resultado de la consulta muestra solo cien contactos para una búsqueda en todos los directorios. Si el resultado de la búsqueda ha superado el valor del registro de visualización permitido, aparece un mensaje: `Se han encontrado demasiadas coincidencias. Afinar la búsqueda`

Antes de empezar

- El administrador habilita Webex Directory.
- El administrador habilita la búsqueda de todos los directorios.

Procedimiento

Paso 1 Realice una de las acciones siguientes:

- 6821: presione **Applications**  (Aplicaciones) y seleccione **Directories** (Directorios).

- Otros teléfonos de la serie 6800: presione **Contacts**  (Contactos).

Paso 2 En la pantalla **Directorio**, seleccione **Todos los directorios**.

Paso 3 En la pantalla **Buscar todos los directorios**, ingrese los criterios de búsqueda para contactos Webex. Puede introducir un nombre o una dirección de correo electrónico.

Todas las búsquedas en el directorio son compatibles con un solo carácter como entrada de búsqueda y solo puede introducir el nombre del contacto. Pero para buscar contactos de Webex, debe introducir un mínimo de tres caracteres y puede realizar la búsqueda al introducir un nombre o un correo electrónico. Por lo tanto, cuando ingresa menos de tres caracteres en esta búsqueda, el teléfono no recupera los contactos de Webex.

Paso 4 Haga clic en **Buscar**.

En algún momento la operación de búsqueda recupera los contactos con el mismo nombre y número de teléfono de la oficina. En estos casos, la lista de **Todos los directorios** muestra solo un contacto con la prioridad más alta e ignora el resto de contactos como duplicados. En la operación de búsqueda manual, se intenta mostrar los contactos de los directorios en el siguiente orden, y la libreta personal de direcciones tiene la mayor prioridad.

- Libreta personal de direcciones (PAB)
- Webex directory
- BroadSoft Directory
- Directorio LDAP
- Bluetooth

Paso 5 (Opcional) Seleccione un contacto de la lista buscada y pulse **Detalles**. Puede ver los detalles, como el nombre, el número de teléfono del trabajo, el número de teléfono celular, el correo electrónico y el departamento en la pantalla **Detalles de resultados de la búsqueda**.

En la pantalla **Detalles de resultados de la búsqueda**, puede agregar el contacto de Webex a la libreta Personal de direcciones. Para agregar, seleccione el nombre y seleccione **Opción** > **Agregar contacto** > **Seleccionar** y guarde la información en la pantalla **Agregar entrada de dirección personal**. Puede acceder a la pantalla **Libreta Personal de direcciones** y buscar el contacto de Webex agregado, el resultado muestra que el contacto se agrega a la PAB. Si busca el contacto agregado en BroadSoft Directory, la búsqueda recupera el contacto de Webex agregado.

Se recomienda elegir entre **Webex** o **el servidor XSI** para buscar contactos, ya que no puede buscar contactos de Webex y contactos de servidor XSI al mismo tiempo.



Modificar el nombre de Webex Directory

Puede modificar el nombre de visualización de Webex Directory.

Antes de empezar

El administrador configura la compatibilidad para los contactos de Webex.

Procedimiento

- Paso 1** Realice una de las acciones siguientes:
- 6821: presione **Applications**  (Aplicaciones) y seleccione **Directories** (Directorios).
 - Otros teléfonos de la serie 6800: presione **Contacts**  (Contactos).
- Paso 2** Resalte **Webex Directory**.
- Paso 3** Haga clic en **Opción**.
- Paso 4** Seleccione **Edit settings** (Editar configuración).
- Paso 5** En la pantalla **Configuración de Webex Directory**, edite el nombre en el cuadro **Nombre de directorio**. El nombre que introduzca se mostrará como nombre de Webex Directory en la lista **Directorios**.
- Paso 6** Haga clic en **Guardar**.
-

BroadSoft Directory



Puede buscar y ver los contactos personales, de los grupos y de la empresa en el BroadSoft Directory, lo que facilita el proceso de llamada. El administrador configura el BroadSoft Directory en el teléfono. Esta función de aplicación utiliza la Extended Services Interface (Interfaz extendida de servicios) (XSI) de BroadSoft.

Buscar un contacto en el BroadSoft Directory

Antes de empezar

- El administrador habilita los servicios XSI de BroadSoft.
 - El administrador activa los directorios de BroadSoft y configura los directorios adecuadamente.
 - El administrador habilita el modo de exploración para los directorios.
- Cuando se activa este modo, se inicia automáticamente una operación de precarga para recuperar todos los contactos del directorio.

Procedimiento

- Paso 1** Realice una de las acciones siguientes:
- 6821: presione **Applications**  (Aplicaciones) y seleccione **Directories** (Directorios).
 - Otros teléfonos de la serie 6800: presione **Contacts**  (Contactos).
- Paso 2** Presione **Category** (Categoría), si se muestra en el teléfono. De lo contrario, omita el paso.
- Paso 3** Seleccione un BroadSoft Directory. Los siguientes son los nombres predeterminados:
- Empresa
 - Grupo
 - Personal

- Común de la empresa
- Común del grupo

Nota Cuando el administrador deshabilita el modo individual de directorio, el teléfono solo muestra el **BroadSoft Directory**.

Después de ingresar al directorio, espere hasta que finalice la operación de precarga. Puede hacer clic en **Cancel** (Cancelar) para detener la operación de precarga.

Paso 4 Pulse **Option** (Opciones) y, a continuación, seleccione **Search** (Buscar).

Si el administrador deshabilita el modo de exploración de directorios, puede encontrar la tecla programada **Search** (Búsqueda) que aparece en el teléfono.

Paso 5 Seleccione un criterio de búsqueda.

- En el directorio de Empresa o Grupo de BroadSoft, puede buscar un contacto por apellido, nombre, Identificador de usuario, número, extensión, número telefónico, departamento o dirección de correo electrónico.
- En el directorio Común de empresa, Común del grupo o Personal de BroadSoft, puede buscar un contacto por nombre o número.

Paso 6 Ingrese los criterios de búsqueda y presione **Search** (Buscar).



Editar el tipo de contacto en el BroadSoft Directory

Antes de empezar

El administrador deshabilita el modo individual de directorio para el servicio de BroadSoft XSI.

Procedimiento

Paso 1 Realice una de las acciones siguientes:

- 6821: presione **Applications**  (Aplicaciones) y seleccione **Directories** (Directorios).
- Otros teléfonos de la serie 6800: presione **Contacts**  (Contactos).

Paso 2 Presione **Category** (Categoría), si se muestra en el teléfono. De lo contrario, omita el paso.

Paso 3 Resalte **BroadSoft Directory** (BroadSoft Directory).

Paso 4 Presione **Option** (Opciones).

Paso 5 Seleccione **Edit settings** (Editar configuración).

Paso 6 Seleccione el campo **Type** (Tipo).

Puede seleccionar Enterprise (Empresa), Group (Grupo), Personal (Personal), Enterprise Common (Común de la empresa) o Group Common (Común del grupo) como el tipo de contacto del BroadSoft Directory.

Paso 7 Presione **Save** (Guardar) para aplicar los cambios.

Administrar los contactos en el directorio personal de BroadSoft

Puede agregar, editar o borrar contactos en el directorio personal de BroadSoft.



Antes de empezar

- El teléfono se conecta al servicio de BroadSoft XSI.
- El administrador habilita el directorio personal de BroadSoft.
- El administrador establece el directorio personal de BroadSoft como el directorio de destino para almacenar los contactos nuevos.
- El administrador habilita el modo de exploración de directorios.

Cuando se activa este modo, se inicia automáticamente una operación de precarga para recuperar todos los contactos del directorio.

Procedimiento

Paso 1 Realice una de las acciones siguientes:

- 6821: presione **Applications**  (Aplicaciones) y seleccione **Directories** (Directorios).
- Otros teléfonos de la serie 6800: presione **Contacts**  (Contactos).

Paso 2 Presione **Category** (Categoría), si se muestra en el teléfono. De lo contrario, omita el paso.

Paso 3 Para agregar un contacto en el directorio personal de BroadSoft, haga lo siguiente:

- a) Seleccione el directorio personal de BroadSoft. El nombre predeterminado es **Personal**.

Nota Si el administrador deshabilita el modo individual del directorio, el teléfono mostrará el elemento del menú **BroadSoft Directory** (Directorio de BroadSoft) en su lugar. Selecciónelo.

- b) Espere a que se complete la operación de precarga o presione **Cancel** (Cancelar) para detener la operación de precarga.

Si el administrador deshabilita el modo de exploración de directorios, se mostrará el menú **Search personal directory** (Buscar directorio personal) en su lugar. Ingrese los criterios de búsqueda y presione **Search** (Buscar).

- c) Pulse **Opción** (Opciones) y, a continuación, seleccione **Add** (Agregar).
- d) Ingrese los detalles del contacto.
- e) Presione **Save** (Guardar).

Paso 4 Para agregar un contacto de otros directorios (si se habilitó) al directorio personal de BroadSoft, haga lo siguiente:

- a) Seleccione All directories (Todos los directorios), BroadSoft directory (Directorio de BroadSoft), LDAP directory (Directorio LDAP) o la libreta personal de direcciones.
- b) Busque un contacto que desee agregar.
- c) Seleccione el contacto.
- d) Pulse **Option** (Opciones) y, a continuación, seleccione **Add contact** (Agregar contacto).
- e) Ingrese los detalles del contacto.
- f) Presione **Save** (Guardar).

- Paso 5** Para editar un contacto en el directorio personal de BroadSoft, haga lo siguiente:
- Seleccione el directorio personal de BroadSoft. El nombre predeterminado es **Personal**.
Nota Si el administrador deshabilita el modo individual del directorio, el teléfono mostrará el elemento del menú **BroadSoft Directory** (Directorio de BroadSoft) en su lugar. Selecciónelo.
 - Espere a que se complete la operación de precarga o presione **Cancel** (Cancelar) para detener la operación de precarga.
Si el administrador deshabilita el modo de exploración de directorios, se mostrará el menú **Search personal directory** (Buscar directorio personal) en su lugar. Ingrese los criterios de búsqueda y presione **Search** (Buscar).
 - Destaque el contacto que desea editar.
 - Pulse **Option** (Opciones) y, a continuación, seleccione **Edit** (Editar).
También puede presionar el botón **Select** (Seleccionar) del clúster Navigation (Navegación) para editar el contacto.
 - Edite los detalles del contacto.
 - Presione **Save** (Guardar).
- Paso 6** Para borrar un contacto del directorio personal de BroadSoft, haga lo siguiente:
- Seleccione el directorio personal de BroadSoft. El nombre predeterminado es **Personal**.
Nota Si el administrador deshabilita el modo individual del directorio, el teléfono mostrará el elemento del menú **BroadSoft Directory** (Directorio de BroadSoft) en su lugar. Selecciónelo.
 - Espere a que se complete la operación de precarga o presione **Cancel** (Cancelar) para detener la operación de precarga.
Si el administrador deshabilita el modo de exploración de directorios, se mostrará el menú **Search personal directory** (Buscar directorio personal) en su lugar. Ingrese los criterios de búsqueda y presione **Search** (Buscar).
 - Destaque el contacto que desea borrar.
 - Presione **Option** (Opción) y, luego, seleccione **Delete** (Borrar).

Editar el nombre de BroadSoft Directory

Cuando el administrador deshabilita el modo individual de directorio, el teléfono solo muestra el **BroadSoft Directory**.



Cuando el administrador activa el modo individual de directorio, el teléfono muestra todos los directorios habilitados con nombres predeterminados o personalizados. Los siguientes son los nombres predeterminados:

- Empresa
- Grupo
- Personal
- Común de la empresa
- Común del grupo



Nota Solo se puede visualizar el directorio que el administrador habilita en la pantalla **Directories** (Directorios).

Procedimiento

- Paso 1** Realice una de las acciones siguientes:
- 6821: presione **Applications**  (Aplicaciones) y seleccione **Directories** (Directorios).
 - Otros teléfonos de la serie 6800: presione **Contacts**  (Contactos).
- Paso 2** Presione **Category** (Categoría), si se muestra en el teléfono. De lo contrario, omita el paso.
- Paso 3** Realice una de las acciones siguientes:
- Resalte **BroadSoft Directory** (BroadSoft Directory).
 - Resalte uno de los directorios configurados.
- Paso 4** Presione **Option** (Opciones).
- Paso 5** Seleccione **Edit Settings** (Editar configuración).
- Paso 6** Edite el campo **Directory Name** (Nombre del directorio).
- Paso 7** Presione **Save** (Guardar) para aplicar los cambios.
-

Editar el nombre del servidor del BroadSoft Directory

Cuando el administrador deshabilita el modo individual de directorio, el teléfono solo muestra el **BroadSoft Directory**.

Cuando el administrador activa el modo individual de directorio, el teléfono muestra todos los directorios habilitados con nombres predeterminados o personalizados. Los siguientes son los nombres predeterminados:



- Empresa
- Grupo
- Personal
- Común de la empresa
- Común del grupo



Nota Solo se puede visualizar el directorio que el administrador habilita en la pantalla **Directories** (Directorios).

Procedimiento

- Paso 1** Realice una de las acciones siguientes:

- 6821: presione **Applications**  (Aplicaciones) y seleccione **Directories** (Directorios).
- Otros teléfonos de la serie 6800: presione **Contacts**  (Contactos).

Paso 2 Presione **Category** (Categoría), si se muestra en el teléfono. De lo contrario, omita el paso.

Paso 3 Realice una de las acciones siguientes:

- Resalte **BroadSoft Directory** (BroadSoft Directory).
- Resalte uno de los directorios configurados.

Paso 4 Presione **Option** (Opciones).

Paso 5 Seleccione **Edit Settings** (Editar configuración).

Paso 6 Edite el campo **Host Server** (Servidor host).

Paso 7 Presione **Save** (Guardar) para aplicar los cambios.

Edit del BroadSoft Directory

Cuando el administrador deshabilita el modo individual de directorio, el teléfono solo muestra el **BroadSoft Directory**.

Cuando el administrador activa el modo individual de directorio, el teléfono muestra todos los directorios habilitados con nombres predeterminados o personalizados. Los siguientes son los nombres predeterminados:



- Empresa
- Grupo
- Personal
- Común de la empresa
- Común del grupo



Nota Solo se puede visualizar el directorio que el administrador habilita en la pantalla **Directories** (Directorios).

Procedimiento

Paso 1 Realice una de las acciones siguientes:

- 6821: presione **Applications**  (Aplicaciones) y seleccione **Directories** (Directorios).
- Otros teléfonos de la serie 6800: presione **Contacts**  (Contactos).

Paso 2 Presione **Category** (Categoría), si se muestra en el teléfono. De lo contrario, omita el paso.

Paso 3 Realice una de las acciones siguientes:

- Resalte **BroadSoft Directory** (BroadSoft Directory).
- Resalte uno de los directorios configurados.

- Paso 4** Presione **Option** (Opciones).
- Paso 5** Seleccione **Edit Settings** (Editar configuración).
- Paso 6** (Opcional) Establezca el **Authentication type** (Tipo de autenticación) para **Login credentials** (Credenciales de inicio de sesión) o **SIP credentials** (Credenciales SIP).
- Paso 7** Escriba las credenciales de usuario basadas en el tipo de autenticación.
- Credenciales de inicio de sesión: edite los campos **User ID** (ID de usuario) y **Password** (Contraseña).
 - Credenciales SIP: modifique los campos **SIP auth ID** (ID de autenticación SIP) y **SIP password** (Contraseña SIP).
- Paso 8** Presione **Save** (Guardar) para aplicar los cambios.
-

Directorio LDAP

El Teléfono IP Cisco es compatible con el Lightweight Directory Access Protocol (LDAP) v3. Puede buscar un directorio LDAP específico para un nombre, un número telefónico o ambos. Se admiten directorios basados en LDAP, como Microsoft Active Directory (Directorio activo de Microsoft) 2003 y bases de datos basadas en OpenLDAP.

Para acceder al directorio LDAP en el teléfono, ingrese sus credenciales de usuario al menos una vez. El administrador puede configurar las credenciales de usuario en la página web de administración del teléfono. Una vez que haya accedido satisfactoriamente al directorio LDAP, el teléfono guarda las credenciales del usuario. La próxima vez, puede omitir el procedimiento de inicio de sesión del usuario. El teléfono puede guardar las credenciales de usuario para los usuarios organizadores o invitados. Estos usuarios normalmente inician sesión en el teléfono a través de la función Flexible Seating o Extension Mobility.

Editar credenciales del directorio LDAP



Cuando accede al directorio LDAP en el teléfono, es posible que se le solicite que ingrese sus credenciales de usuario. Puede editar las credenciales por adelantado para omitir el procedimiento de inicio de sesión. También puede cambiar la cuenta LDAP si edita las credenciales de usuario.

El teléfono guarda las credenciales de distintos tipos de usuarios. Por ejemplo, los usuarios que inician sesión en el teléfono con la función Flexible Seating o Extension Mobility. Después de cambiar a un usuario en el teléfono, el teléfono conserva las credenciales del usuario. Por lo tanto, aún puede acceder al directorio LDAP sin necesidad de iniciar sesión.

Antes de empezar

El administrador habilita el directorio LDAP.

Procedimiento

- Paso 1** Realice una de las acciones siguientes:
- 6821: presione **Applications**  (Aplicaciones) y seleccione **Directories** (Directorios).
 - Otros teléfonos de la serie 6800: presione **Contacts**  (Contactos).
- Paso 2** (Opcional) Presione **Category** (Categoría).

Si el administrador deshabilita el modo de exploración de directorios, la tecla programada no se mostrará en el teléfono.

Paso 3 Resalte el directorio LDAP.

De manera predeterminada, el nombre del directorio es «Corporate directory (LDAP)» (Directorio corporativo).

Paso 4 Pulse **Option** (Opciones) y, a continuación, seleccione **Edit settings** (Editar configuración).

Paso 5 Escriba las credenciales del usuario.

Los campos que se muestran son diferentes según el método de autenticación seleccionado por el administrador:

- Si el método de autenticación es «Simple» (Simple), el teléfono le pide las credenciales de **Client DN** (DN de cliente) y **Password** contraseña.
- Si el método de autenticación es «DIGEST-MD5», el teléfono le pide las credenciales de **Username** (Nombre de usuario) y **Password** (Contraseña).

Paso 6 Presione **Save** para guardar las credenciales.



Buscar un contacto en el directorio LDAP

Antes de empezar

El administrador habilita el directorio LDAP.

Procedimiento

Paso 1 Realice una de las acciones siguientes:

- 6821: presione **Applications**  (Aplicaciones) y seleccione **Directories** (Directorios).
- Otros teléfonos de la serie 6800: presione **Contacts**  (Contactos).

Paso 2 Presione **Category** (Categoría), si se muestra en el teléfono. De lo contrario, omita el paso.

Paso 3 Seleccione el directorio LDAP.

De manera predeterminada, el nombre del directorio es «Corporate directory (LDAP)» (Directorio corporativo).

Paso 4 (Opcional) Si se le solicita, inicie sesión con sus credenciales de usuario.

En el teléfono, se le solicita que ingrese una de las siguientes credenciales para acceder al directorio LDAP:

- **Client DN** (DN de cliente) y **Password** (Contraseña)
- **Username** (Nombre de usuario) y **Password** (Contraseña)

Si desea obtener más información, comuníquese con el administrador.

Si la caché local del teléfono contiene las credenciales de usuario, omita el procedimiento de inicio de sesión de usuario automáticamente.

Cuando ingresa al directorio, es posible que el teléfono comience a buscar todos los contactos del directorio.

Paso 5 (Opcional) Pulse **Cancel** (Cancelar) para detener la carga automática.

- Paso 6** Pulse **Option** (Opciones) y, a continuación, seleccione uno de los siguientes métodos:
- **Simple Search** (Búsqueda simple): puede buscar un contacto por el nombre y el apellido.
 - **Advanced search** (Búsqueda avanzada): puede buscar por apellido, nombre y número telefónico de un contacto.
- Paso 7** Ingrese los criterios de búsqueda y presione **Search** (Buscar).

Temas relacionados

[Llamar a un contacto del directorio LDAP](#), en la página 115

[Editar un número de contacto en el directorio LDAP](#), en la página 116

Llamar a un contacto del directorio LDAP

Antes de empezar

El administrador habilita el directorio LDAP.

Procedimiento

- Paso 1** Buscar un contacto en el directorio LDAP, consulte [Buscar un contacto en el directorio LDAP, en la página 114](#).
- Una vez finalizada la búsqueda, los contactos coincidentes se muestran en forma de entradas en la lista de resultados de la búsqueda.
- Paso 2** En la pantalla **Lista de resultados del directorio de la empresa (LDAP)**, utilice el anillo externo del clúster de navegación para resaltar una entrada.
- Normalmente, el teléfono muestra una entrada junto con un número de contacto. Sin embargo, si una entrada no tiene ningún número de contacto, el campo número de contacto está vacío.
- Paso 3** Presione **Call** (Llamar).
- Nota** El teléfono selecciona el primer número de contacto disponible de la entrada para llamar. Si una entrada contiene varios números de contacto y desea llamar a otros números de contacto, continúe con los siguientes pasos. De lo contrario, omita los pasos restantes.
- Paso 4** Presione **Detalles** para ver más información sobre la entrada resaltada.
- Paso 5** En la pantalla **Entrada de dirección del directorio de empresa (LDAP)**, utilice el anillo externo del clúster de navegación para desplazarse por los detalles.
- Puede ver que algunos atributos se muestran varias veces en los detalles de entrada, y cada atributo contiene un número de contacto.
- Paso 6** Resalte un número de contacto que esté disponible para llamar y presione **Llamar**.
- La tecla programable **Llamar** solo muestra los números de contacto disponibles para llamar.
-

Editar un número de contacto en el directorio LDAP

Antes de realizar una llamada, puede modificar el número de contacto basándose en el número ya existente que seleccionó.

Antes de empezar

El administrador habilita el directorio LDAP.

Procedimiento

-
- Paso 1** Buscar un contacto en el directorio LDAP, consulte [Buscar un contacto en el directorio LDAP, en la página 114](#).
- Una vez finalizada la búsqueda, los contactos coincidentes se muestran en forma de entradas en la lista de resultados de la búsqueda.
- Paso 2** En la pantalla **Lista de resultados del directorio de la empresa (LDAP)**, utilice el anillo externo del clúster de navegación para resaltar una entrada.
- Normalmente, el teléfono muestra una entrada junto con un número de contacto. Sin embargo, si una entrada no tiene ningún número de contacto, el campo número de contacto está vacío. En este caso, no puede editar el número de contacto de la entrada.
- Paso 3** Presione **Ed. llam.**
- Nota** Si una entrada contiene varios números de contacto (separados por coma) y desea modificar uno de los números de contacto, realice el [Paso 4](#) hasta el [Paso 6](#). De lo contrario, omita los pasos.
- Paso 4** Presione **Detalles** para ver más información sobre la entrada resaltada.
- Paso 5** En la pantalla **Entrada de dirección del directorio de empresa (LDAP)**, utilice el anillo externo del clúster de navegación para desplazarse por los detalles.
- Puede ver que algunos atributos se muestran varias veces en los detalles de entrada, y cada atributo contiene un número de contacto.
- Paso 6** Resalte un número de contacto y presione **Editar llamada**.
- La tecla programable **Edit. llam.** solo muestra los números de contacto disponibles para editarlos.
- Paso 7** Editar el número según sea necesario.
- Paso 8** Presione **Call** (Llamar).
-

Directorio de XML



El teléfono puede recuperar los contactos de la aplicación o del servicio de directorio de XML después de que el administrador configure el directorio de XML en el teléfono. De esta manera, puede ver y llamar a los contactos del directorio de XML. Por lo general, el teléfono puede mostrar hasta 200 contactos (o entradas) en el directorio de XML.

Llamar a un contacto del directorio de XML

Antes de empezar

El administrador ha configurado el directorio de XML.

Procedimiento

- Paso 1** Realice una de las acciones siguientes:
- 6821: presione **Applications**  (Aplicaciones) y seleccione **Directories** (Directorios).
 - Otros teléfonos de la serie 6800: presione **Contacts**  (Contactos).
- Paso 2** Presione **Category** (Categoría), si se muestra en el teléfono. De lo contrario, omita el paso.
- Paso 3** Seleccione el directorio de XML.
- De manera predeterminada, el nombre del directorio es «Corporate directory (XML)» (Directorio corporativo).
- Paso 4** En la pantalla **Directorios**, utilice el anillo externo del clúster de navegación para resaltar una entrada. El teléfono muestra una entrada junto con uno o más números de contacto.
- Paso 5** Presione **Call** (Llamar).
- Nota** Para la entrada que contiene varios números de contacto, el teléfono selecciona siempre el primer número de contacto para llamar. Si desea llamar a otros números de contacto de la entrada, continúe con los siguientes pasos. De lo contrario, omita los pasos restantes.
- Paso 6** Haga clic en el botón **Seleccionar** del clúster de navegación para ver los detalles de la entrada resaltada.
- Paso 7** En la pantalla **Entrada de la dirección del directorio corporativo (XML)**, utilice el anillo externo del clúster de navegación para desplazarse por los detalles.
- Una entrada puede contener hasta 5 números de contacto.
- Paso 8** Resalte un número de contacto y presione **Llamar**.
-

Editar un contacto del directorio de XML

Antes de realizar una llamada, puede modificar el número de contacto basándose en el número ya existente que seleccionó.

Antes de empezar

El administrador ha configurado el directorio de XML.

Procedimiento

- Paso 1** Realice una de las acciones siguientes:
- 6821: presione **Applications**  (Aplicaciones) y seleccione **Directories** (Directorios).

- Otros teléfonos de la serie 6800: presione **Contacts**  (Contactos).

Paso 2 Presione **Category** (Categoría), si se muestra en el teléfono. De lo contrario, omita el paso.

Paso 3 Seleccione el directorio de XML.

De manera predeterminada, el nombre del directorio es «Corporate directory (XML)» (Directorio corporativo).

Paso 4 En la pantalla **Directorios**, utilice el anillo externo del clúster de navegación para resaltar una entrada.

El teléfono muestra una entrada junto con uno o más números de contacto.

Paso 5 Realice una de las acciones siguientes:

- Si la entrada contiene solo un número de contacto:
 1. Presione **Ed. llam.**
 2. Editar el número según sea necesario.
 3. Presione **Call** (Llamar).
- Si la entrada contiene varios números de contacto (separados por coma) y desea modificar uno de ellos:
 1. Haga clic en el botón **Seleccionar** del clúster de navegación para ver los detalles de la entrada resaltada.
 2. En la pantalla **entrada de dirección de directorio corporativo (XML)**, utilice el anillo externo del clúster de navegación para resaltar un número de contacto.
Una entrada puede contener hasta 5 números de contacto.
 3. Presione **Ed. llam.**
 4. Editar el número según sea necesario.
 5. Presione **Call** (Llamar).

Contactos de Mensajes instantáneos y presencia

Los contactos de Mensajes instantáneos y presencia (IM&P) muestran la información de presencia. Puede ver si la persona está disponible, ocupada o no disponible; o si la persona no desea que la molesten.

Utilice UC-One Communicator para administrar las listas de contactos. El teléfono obtiene las listas de contactos del servidor de UC-One Communicator.

Cuando utiliza el teléfono, este envía información de estado a UC-One Communicator.

Presence

Su empresa puede utilizar el servicio «UC-One Communicator» e integrarlo al teléfono. Puede utilizar este servicio para mostrar el estado de los contactos.

En el teléfono, su estado se muestra en la línea de estado del teléfono. Verá una de las siguientes opciones:

- Disponible
- Ausente
- No molestar
- Sin conexión

Para obtener más información acerca del servicio «UC-One Communicator», consulte la documentación de BroadSoft.



Realizar una llamada a un contacto de MI y presencia

Cuando llama a alguno de sus contactos de IM&P, su estado de presencia se muestra en el historial de llamadas.

Antes de empezar

El administrador debe activar el directorio IM&P en el teléfono.

Procedimiento

-
- Paso 1** Realice una de las acciones siguientes:
- 6821: presione **Applications**  (Aplicaciones) y seleccione **Directories** (Directorios).
 - Otros teléfonos de la serie 6800: presione **Contacts**  (Contactos).
- Paso 2** Presione **Category** (Categoría), si se muestra en el teléfono. De lo contrario, omita el paso.
- Paso 3** Seleccione **IM&P contacts** (contactos de IM&P).
- Paso 4** Seleccione un directorio.
- Paso 5** Seleccione una entrada.
- La entrada muestra el estado del contacto.
- Paso 6** (Opcional) Presione **Detalles** para ver los datos del contacto y presione **Atrás** para volver a la lista de contactos.
- Paso 7** Presione **Call** (Llamar).
-

Cambiar el estado de presencia



Debido a que el teléfono está siempre disponible, debe configurar la presencia de manera manual en el teléfono.

Antes de empezar

El administrador debe activar el directorio IM&P en el teléfono.

Procedimiento

-
- Paso 1** Realice una de las acciones siguientes:

- 6821: presione **Applications**  (Aplicaciones) y seleccione **Directories** (Directorios).
- Otros teléfonos de la serie 6800: presione **Contacts**  (Contactos).

- Paso 2** Presione **Category** (Categoría), si se muestra en el teléfono. De lo contrario, omita el paso.
- Paso 3** Seleccione **IM&P contacts** (contactos de IM&P).
- Paso 4** Resalte un directorio. Por ejemplo, **Favorite** (Favorito) , **Non-Group** (No agrupado) , **All contacts** (Todos los contactos, etcétera).
- Paso 5** Presione **Presence** (Presencia).
- Paso 6** Seleccione la presencia en la lista.
- Disponible: puede aceptar una llamada.
 - Ausente: se encuentra lejos del teléfono durante un período corto.
 - No molestar: no desea aceptar llamadas.
 - Sin conexión: no está disponible para aceptar llamadas. Normalmente, utilizará esta presencia cuando no se encuentre cerca del teléfono durante largos periodos.

Personal Address Book (Libreta personal de direcciones)



Agregar un nuevo contacto a la libreta personal de direcciones

Antes de empezar

El administrador debe habilitar la libreta personal de direcciones en el teléfono. De lo contrario, no aparecerá el elemento del menú **Personal address book** (Libreta personal de direcciones).

El administrador estableció la libreta personal de direcciones como el directorio de destino en el que se almacenan los contactos nuevos.

Procedimiento

- Paso 1** Realice una de las acciones siguientes:
- 6821: presione **Applications**  (Aplicaciones) y seleccione **Directories** (Directorios).
 - Otros teléfonos de la serie 6800: presione **Contacts**  (Contactos).
- Paso 2** Presione **Category** (Categoría), si se muestra en el teléfono. De lo contrario, omita el paso.
- Paso 3** A fin de agregar un contacto a la libreta personal de direcciones.
- Seleccione **Personal address book** (Libreta personal de direcciones).
 - Presione **Add** (Agregar).
 - Escriba un nombre y, al menos, un número telefónico.
 - (Opcional) Seleccione un tono de llamada personalizado para el contacto.
 - Presione **Save** (Guardar) para agregar el contacto.
- Paso 4** Para agregar un contacto de otros directorios a la libreta personal de direcciones, haga lo siguiente:

- a) Seleccione All directories (Todos los directorios), BroadSoft directory (Directorio de BroadSoft) o LDAP directory (Directorio LDAP).
- b) Busque un contacto que desee agregar.
- c) Seleccione el contacto.
- d) Pulse **Option** (Opciones) y, a continuación, seleccione **Add contact** (Agregar contacto).
- e) Escriba un nombre y, al menos, un número telefónico.
- f) (Opcional) Seleccione un tono de llamada personalizado para el contacto.
- g) Presione **Save** (Guardar) para agregar el contacto.

Temas relacionados

[Buscar un contacto en la pantalla Directories Screen \(Varios directorios\)](#), en la página 101

[Buscar un contacto en el BroadSoft Directory](#), en la página 107

[Buscar un contacto en el directorio LDAP](#), en la página 114

Agregar un nuevo contacto a la libreta personal de direcciones con la página web del teléfono

Antes de empezar

El administrador debe habilitar la libreta personal de direcciones en el teléfono. De lo contrario, no aparece el menú de **Personal address book** (libreta personal de direcciones).

Procedimiento

-
- Paso 1** En la página web del teléfono, seleccione **User Login (Inicio de sesión de usuario) > Personal Directory (Directorio personal)**.
 - Paso 2** Haga clic en **Add to Personal Directory** (Agregar a directorio personal).
 - Paso 3** Agregue el nombre y el número o números relacionados. En el número, se incluye el número del trabajo, del celular y de su casa.
 - Paso 4** Haga clic en **Submit All Changes**.
-



Buscar un contacto en la libreta personal de direcciones

Antes de empezar

El administrador debe activar la función de directorio personal en el teléfono. De lo contrario, no aparece el menú de **Personal address book** (libreta personal de direcciones).

Procedimiento

-
- Paso 1** Realice una de las acciones siguientes:

- 6821: presione **Applications**  (Aplicaciones) y seleccione **Directories** (Directorios).
- Otros teléfonos de la serie 6800: presione **Contacts**  (Contactos).

Paso 2 Presione **Category** (Categoría), si aparece. De lo contrario, omita el paso.

Paso 3 Seleccione **Personal address book** (Libreta personal de direcciones).

Paso 4 Seleccione **Option (Opciones) > Search (Buscar)**.

Paso 5 Ingrese la entrada de dirección que desea buscar. Los contactos que coincidan se mostrarán en el teléfono.

Solo puede buscar por nombre (sin distinción entre mayúsculas y minúsculas). No se admite la búsqueda por número.



Llamar a un contacto de la libreta personal de direcciones

Antes de empezar

El administrador debe activar la función de directorio personal en el teléfono. De lo contrario, no aparece el menú de **Personal address book** (libreta personal de direcciones).

Procedimiento

Paso 1 Realice una de las acciones siguientes:

- 6821: presione **Applications**  (Aplicaciones) y seleccione **Directories** (Directorios).
- Otros teléfonos de la serie 6800: presione **Contacts**  (Contactos).

Paso 2 Presione **Category** (Categoría), si aparece. De lo contrario, omita el paso.

Paso 3 Seleccione **Personal address book** (Libreta personal de direcciones) y busque una entrada.

Paso 4 Resalte la entrada de la libreta personal de direcciones que desea marcar.

Paso 5 Presione **Call** (Llamar).

Temas relacionados

[Buscar un contacto en la libreta personal de direcciones](#), en la página 121



Editar un contacto de la libreta personal de direcciones

Antes de empezar

El administrador debe activar la función de directorio personal en el teléfono. De lo contrario, no aparece el menú de **Personal address book** (libreta personal de direcciones).

Procedimiento

Paso 1 Realice una de las acciones siguientes:

- 6821: presione **Applications**  (Aplicaciones) y seleccione **Directories** (Directorios).
- Otros teléfonos de la serie 6800: presione **Contacts**  (Contactos).

- Paso 2** Presione **Category** (Categoría), si se muestra en el teléfono. De lo contrario, omita el paso.
- Paso 3** Seleccione **Personal address book** (Libreta personal de direcciones) y busque una entrada.
- Paso 4** Seleccione la entrada que desea cambiar.
- Paso 5** Pulse **Option** (Opciones) y, a continuación, seleccione **Edit** (Editar).
- Paso 6** Modifique la información de la entrada.
- Paso 7** Presione **Save** (Guardar).

Temas relacionados



[Buscar un contacto en la libreta personal de direcciones](#), en la página 121

Eliminar un contacto de la libreta personal de direcciones

Antes de empezar

El administrador debe activar la función de directorio personal en el teléfono. De lo contrario, no aparece el menú de **Personal address book** (libreta personal de direcciones).

Procedimiento

- Paso 1** Realice una de las acciones siguientes:
- 6821: presione **Applications**  (Aplicaciones) y seleccione **Directories** (Directorios).
 - Otros teléfonos de la serie 6800: presione **Contacts**  (Contactos).
- Paso 2** Presione **Category** (Categoría), si aparece. De lo contrario, omita el paso.
- Paso 3** Seleccione **Personal address book** (Libreta personal de direcciones).
- Paso 4** Busque el contacto que desea eliminar.
- Paso 5** Resalte la entrada de dirección del contacto y presione **Option (Opciones) > Delete (Eliminar)** para eliminar la entrada.

Temas relacionados

[Buscar un contacto en la libreta personal de direcciones](#), en la página 121

Búsqueda inversa de nombres para llamadas entrantes y salientes

La búsqueda inversa de nombres busca el nombre de un número en una llamada entrante, saliente, para conferencias o de transferencia. La búsqueda inversa de nombres actúa cuando el teléfono no puede encontrar un nombre a través del directorio de proveedores de servicios, el historial de llamadas o sus contactos. La búsqueda inversa de nombres necesita una configuración válida de directorio LDAP o directorio de XML.

La búsqueda inversa de nombres busca en los directorios externos del teléfono. Cuando la búsqueda se realiza correctamente, el nombre se coloca en la sesión de llamadas y en el historial de llamadas. En caso de varias llamadas telefónicas simultáneas, la búsqueda inversa de nombres busca un nombre que coincida con el primer número de llamada. Cuando la segunda llamada se conecta o se pone en espera, la búsqueda inversa de nombres busca un nombre que coincida con la segunda llamada.

La búsqueda inversa de nombres está activada de manera predeterminada.

La búsqueda inversa de nombres busca en los directorios en el siguiente orden:

1. Contactos del teléfono
2. Historial de llamadas
3. Directorio LDAP
4. Directorio de XML



CAPÍTULO 4

Llamadas recientes

- [Lista de llamadas recientes, en la página 125](#)
- [Ver las llamadas recientes, en la página 125](#)
- [Ver la duración de los registros de llamada de Webex, en la página 127](#)
- [Indicación de spam para llamadas de Webex, en la página 128](#)
- [Ver registros de llamadas del servidor , en la página 129](#)
- [Devolver una llamada reciente, en la página 129](#)
- [Borrar la lista de llamadas recientes, en la página 130](#)
- [Crear un contacto a partir de un registro de recientes, en la página 130](#)
- [Eliminar un historial de llamadas, en la página 131](#)
- [Eliminar todos los registros de llamadas, en la página 132](#)

Lista de llamadas recientes

Utilice la lista de recientes para ver las 180 llamadas y grupos de llamadas más recientes.

Si la lista de recientes alcanza el tamaño máximo, la siguiente entrada nueva sobrescribirá la entrada más antigua de la lista.

Cuando se implementa la compatibilidad con STIR/SHAKEN en el servidor, el teléfono muestra un icono adicional junto a la identificación de la persona que llama en función del resultado de la verificación STIR/SHAKEN de la persona que llama. Según el resultado de la verificación, el teléfono muestra tres tipos de iconos. Para obtener más información sobre los iconos, consulte [Ver las llamadas recientes, en la página 125](#).

Ver las llamadas recientes

Marque para ver quién lo ha llamado recientemente.



Nota Cada línea tiene notificaciones de llamada perdida. Puede ver la cantidad de llamadas perdidas por línea en la pantalla del teléfono. El número máximo de notificaciones de llamada perdida es de 99. Cuando vea la lista de todas las llamadas o de las llamadas perdidas en la pantalla del teléfono de una línea en particular, la notificación de llamada perdida para la línea seleccionada se desactiva.

La notificación de llamada perdida y el número real de llamadas perdidas pueden ser diferentes debido a un límite de visualización de 180 llamadas para la lista de recientes. Este límite consta de llamadas salientes, llamadas perdidas y llamadas entrantes. Además, es posible que algunas llamadas perdidas antiguas se agreguen al conteo de notificaciones de llamada perdida. Esto puede sobrescribirse en la lista de recientes.

Procedimiento

Paso 1 Presione **Applications**  (Aplicaciones).

Paso 2 Realice una de las siguientes acciones:

- Teléfonos de escritorio: seleccione la línea que desea ver y presione **Applications**  (Aplicaciones).
- Teléfonos para conferencias: presione **Settings** (Configuración).

Paso 3 Seleccione **Recents** (Recientes) para acceder a la pantalla **Recents** (Recientes).

También puede presionar la tecla programable **Recents** (Recientes) en la pantalla de inicio del teléfono. Solo verá esta tecla programable cuando el administrador la configure en la interfaz web del teléfono.

Cuando presiona la tecla programable **Recientes**, se dirige directamente a la pantalla **Todas las llamadas** de forma automática.

Paso 4 En la pantalla **Recientes**, elija ver todas las llamadas recientes o ver un tipo determinado de llamadas recientes de la siguiente lista de llamadas.

- Todas las llamadas
- Llamadas perdidas
- Received calls (Llamadas recibidas)
- Placed calls (Llamadas recibidas)
- Mostrar recientes desde

Para obtener más información sobre cómo ver los registros de llamadas mediante el uso de la opción **Mostrar recientes desde**, consulte [Ver registros de llamadas del servidor](#), en la página 129.

El administrador configura las teclas programables **Option** (Opción), **Call** (Llamar), **Edit call** (Editar llamada), **Filter** (Filtro) y **Back** (Volver) en esta pantalla para la lista de llamadas All (Todas), Placed (Realizadas), Received (Recibidas) y Missed (Perdidas). Cuando se configuran, puede ver estas teclas programables cuando accede a cualquiera de los menús de la lista de llamadas anterior. Las teclas programables también pueden aparecer como uno de los menús **Option** (Opción) de la lista de llamadas en función de la configuración.



El administrador proporciona soporte técnico para registrar las llamadas de Webex. En la pantalla **Todas las llamadas**, si la llamada está representada por un número de teléfono, puede ver las teclas programables **Llamar** y **Editar llamada**. Si la llamada no está representada por un número de teléfono, el teléfono no muestra las dos teclas programables.

Cada menú de la lista de llamadas anterior contiene la tecla programable **Option** (Opción) con los siguientes menús.

- **Filter (Filtro)**: Permite acceder a la pantalla **Recents** (Recientes) cuando se presiona.
La disponibilidad de este menú depende de la configuración de la tecla programable del administrador en la interfaz web del teléfono.
- **Edit call (Editar llamada)**: permite editar los detalles de la entrada de cualquier llamada cuando se presiona.
La disponibilidad de este menú depende de la configuración de la tecla programable del administrador en la interfaz web del teléfono.
- **Delete entry (Borrar entrada)**: Borra cualquier entrada seleccionada cuando se presiona.
- **Delete list (Borrar lista)**: Borra todas las entradas en el menú seleccionado cuando se presiona.
- **Sort by name (Ordenar por nombre)**: Ordena por los nombres de las personas que llaman cuando se selecciona.
- **Add contact (Agregar contacto)**: Agrega un nuevo contacto al directorio.

Cuando su administrador habilita el soporte para registrar llamadas de Webex, y en la pantalla **Todas las llamadas**, si la llamada está representada por un número de teléfono, puede ver la opción **Agregar contacto**. Si la llamada no está representada por un número de teléfono, el menú de opciones no contiene la opción **Agregar contacto**.

Nota

- En el teléfono aparece un icono adicional  junto a la identificación de la persona que llama que indica que se trata de una llamada validada.
Cuando el icono aparece en color rojo, indica que es una llamada perdida.
Cuando vaya a los detalles de cualquier llamada, podrá ver si se trata de una llamada perdida o de una llamada contestada.
- En el teléfono aparece un icono adicional  junto a la identificación de la persona que llama que indica que se trata de una persona no autorizada.
Cuando el icono aparece en color rojo, indica que es una llamada perdida.
- En el teléfono aparece un icono adicional  junto a la identificación de la persona que llama que indica que se trata de una llamada sin verificar.
Cuando el icono aparece en color rojo, indica que es una llamada perdida.

Ver la duración de los registros de llamada de Webex

Puede ver la duración de una llamada de Webex recibida e iniciada.

Antes de empezar

- El teléfono está incorporado al servidor en la nube de Webex.
- El administrador agrega el menú **Display recents from** (Mostrar recientes desde) en el teléfono.
- Cuando su administrador activa el soporte para mostrar registros de llamadas de Webex, la opción **Webex** está disponible en el menú Mostrar recientes.

Procedimiento

Paso 1 Presione **Applications**  (Aplicaciones).

Paso 2 Seleccione **Recents** (Recientes) para acceder a la pantalla **Recents** (Recientes).

También puede presionar la tecla programable **Recents** (Recientes) en la pantalla de inicio del teléfono. Solo verá esta tecla programable cuando el administrador la configure en la interfaz web del teléfono.

Cuando presiona la tecla programable **Recents** (Recientes), se dirige directamente a la pantalla **All Calls** (Todas las llamadas) de forma automática.

Paso 3 En la pantalla **All calls** (Todas las llamadas), seleccione un registro de llamadas.

Cuando selecciona una llamada realizada o una llamada recibida, puede ver la duración de la llamada en el campo **Duration** (Duración). Para una llamada perdida, la información de la duración no se encuentra disponible.

Indicación de spam para llamadas de Webex

Si el teléfono está registrado en el servidor Webex, el teléfono muestra los siguientes íconos como verificación en sesiones de llamada, registros de llamadas locales y registros de llamadas de Webex.

- En el teléfono aparece un ícono adicional  junto a la identificación de la persona que llama lo que indica que se trata de una llamada validada.



Nota El teléfono IP de Cisco 8811 tiene pantalla de escala de grises, por lo que no admite íconos en color.

Cuando vaya a los detalles de cualquier llamada, podrá ver si se trata de una llamada perdida o de una llamada contestada.

- En el teléfono aparece un ícono adicional  junto a la identificación de la persona que llama que indica que se trata de una persona no autorizada.

Cuando el ícono aparece en color rojo, indica que es una llamada perdida.

- En el teléfono aparece un icono adicional  junto a la identificación de la persona que llama que indica que se trata de una llamada sin verificar.

Cuando el icono aparece en color rojo, indica que es una llamada perdida.

Ver registros de llamadas del servidor

Puede ver una lista separada para los registros de llamada del servidor de BroadWorks XSI, para los registros de llamadas locales, y para los registros del servidor de nube de Webex según su selección.

El teléfono realiza una búsqueda inversa de nombres en el directorio personal local cuando el usuario explora el registro de llamadas de BroadWorks en el teléfono.

Antes de empezar

El administrador agrega el menú **Display recents from** (Mostrar recientes desde) en el teléfono.

Cuando su administrador activa el soporte para mostrar registros de llamadas de Webex, la opción **Webex** está disponible en el menú **Mostrar recientes**.

Procedimiento

- Paso 1** Seleccione una línea para ver.
- Paso 2** Presione **Applications**  (Aplicaciones).
- Paso 3** Seleccione **Recientes**.
- Paso 4** Seleccione **Display recents from** (Mostrar recientes desde) y seleccione una de las opciones.
- **XSI Servidor**: muestra los registros de llamadas almacenados en el servidor y transferidos desde el servidor.
 - **Phone** (Teléfono): muestra los registros de llamadas almacenados en el teléfono.
 - **Webex**: muestra los registros de llamadas almacenados en el servidor de nube Webex.
- Paso 5** Haga clic en **Set** (Establecer).
- Puede ver todas las llamadas, llamadas perdidas, llamadas recibidas y listas de llamadas realizadas.
-

Devolver una llamada reciente

Procedimiento



- Paso 1** Realice una de las acciones siguientes:
- Teléfono de escritorio: presione **Applications**  (Aplicaciones).

- Teléfonos para conferencias: presione **Settings** (Configuración).

- Paso 2** Presione **Recents** (Recientes).
- Paso 3** Seleccione el historial de llamadas que desea marcar.
- Paso 4** (Opcional) Presione **Edit call** (Editar llamada) para editar el registro de la llamada.
- Paso 5** Presione el botón de línea correspondiente o presione **Call** (Llamar) para realizar la llamada.
-

Borrar la lista de llamadas recientes

Procedimiento

- Paso 1** Seleccione una línea para ver.
- Paso 2** Presione **Applications**  (Aplicaciones).
- Paso 3** Realice una de las acciones siguientes:
- Teléfono de escritorio: presione **Applications**  (Aplicaciones).
 - Teléfonos para conferencias: presione **Settings** (Configuración).
- Paso 4** Seleccione **Recents** (Recientes).
- Paso 5** Seleccione la lista que desea eliminar.
- Todas las llamadas
 - Llamadas perdidas
 - Llamadas recibidas
 - Llamadas realizadas
 - Mostrar recientes desde
- Paso 6** Presione **Option** (Opciones) y seleccione **Delete all** (Eliminar todo).
- Paso 7** Presione **OK** (Aceptar).
-

Crear un contacto a partir de un registro de recientes

Procedimiento

- Paso 1** Seleccione una línea para ver.
- Paso 2** Presione **Applications**  (Aplicaciones).
- Paso 3** Seleccione **Recents** (Recientes).
- Paso 4** Seleccione un elemento de la lista.

- Todas las llamadas
- Llamadas perdidas
- Llamadas recibidas
- Llamadas realizadas
- Mostrar recientes desde

Para ver las llamadas en la opción **Display recents from** (Mostrar recientes desde), consulte [Ver registros de llamadas del servidor](#), en la página 129.

Paso 5 Destaque el registro individual que desea agregar.

Paso 6 Presione **Option** (Opciones).

Paso 7 Presione **Add contact** (Agregar contacto).

En la etiqueta del menú, se muestra el directorio de destino en el que desea agregar el contacto:

- Si se muestra el menú **Add personal address entry** (Agregar una entrada a la libreta personal de direcciones), agregue el contacto a la libreta personal local de direcciones.
- Si se muestra el menú **Add BroadSoft personal contact** (Agregar contacto al directorio personal de BroadSoft), agregue el contacto al directorio personal de BroadSoft.

El administrador puede cambiar el directorio de destino.

Paso 8 Presione **Save** (Guardar) para agregar el contacto.

En la pantalla **Agregar contacto personal BroadSoft**, cuando los campos detalles de contacto están vacíos o cuando introduce valores no válidos en los campos, la tecla programable **Guardar** no se ve.

Eliminar un historial de llamadas

Procedimiento

Paso 1 Presione **Applications**  (Aplicaciones).

Paso 2 Seleccione **Recents** (Recientes).

Paso 3 Elija ver todas las llamadas recientes o un tipo determinado de llamada reciente.

- Todas las llamadas
- Llamadas perdidas
- Llamadas recibidas
- Llamadas realizadas
- Mostrar recientes desde

Paso 4 Resalte el registro individual o grupo de llamadas que desea eliminar.

Paso 5 Presione **Option** (Opciones).

Paso 6 Seleccione **Delete entry** (Eliminar entrada).

Paso 7 Presione **OK** (Aceptar).

Eliminar todos los registros de llamadas

Puede eliminar todos los registros del historial de llamadas del teléfono.

Procedimiento

- Paso 1** Presione **Applications (Aplicaciones)** .
 - Paso 2** Seleccione **Recents** (Recientes).
 - Paso 3** Seleccione **All calls** (Todas las llamadas).
 - Paso 4** Presione **Option** (Opciones) y seleccione **Delete all** (Eliminar todo).
 - Paso 5** Presione **OK** (Aceptar).
-



CAPÍTULO 5

Buzón de voz

- [Su cuenta de buzón de voz personal](#), en la página 133
- [Averiguar si tiene nuevos mensajes del correo de voz Your personal](#), en la página 134
- [Acceda al Personal Voicemail \(Buzón de voz personal\)](#), en la página 134
- [Acceder al buzón de voz de audio personal](#), en la página 134
- [Estados de mensajes de voz de cuentas de buzón de voz supervisadas](#), en la página 135

Su cuenta de buzón de voz personal

Puede acceder a los mensajes de voz personales directamente desde el teléfono. El administrador debe configurar la cuenta de correo de voz y el teléfono para acceder al sistema de buzón de voz.

El botón **Mensajes**  o la tecla programable **Mensajes** del teléfono actúan como una marcación rápida en el sistema de buzón de voz.

Si no está en la oficina, puede llamar al sistema de buzón de voz para acceder al buzón de voz. El administrador puede brindarle el número telefónico del sistema de buzón de voz.

Debido a que cada sistema de buzón de voz es diferente, no podemos decirle cómo utilizar el sistema de buzón de voz. Para obtener información sobre los comandos de buzón de voz, consulte la documentación de usuario del sistema de buzón de voz o póngase en contacto con el administrador.

Configurar el buzón de voz del teléfono

Si el administrador no configuró su número telefónico de buzón de voz personal en el teléfono, puede configurarlo usted mismo.

Procedimiento

- Paso 1** Presione **Applications**  (Aplicaciones).
 - Paso 2** Seleccione **User preferences (Preferencias de usuario)** > **Call preferences (Preferencias de llamada)**.
 - Paso 3** Ingrese su número telefónico de buzón de voz en el **Voice mail (Buzón de voz)**.
 - Paso 4** Presione **Set** (Establecer).
-

Averiguar si tiene nuevos mensajes del correo de voz Your personal

Para averiguar si tiene mensajes del correo de voz nuevo, busque uno de estos elementos:

- La franja iluminada del auricular es de color rojo constante.
- El número de llamadas perdidas y mensajes del correo de voz se muestra en la pantalla. Si tiene más de 99 mensajes nuevos, se muestra un signo más (+).
- Un signo de exclamación (!) indica que tiene mensajes del correo de voz urgentes.

Teléfono IP Cisco serie 6800, serie 7800 y serie 8800: también escuchará tonos entrecortado desde su móvil, los auriculares o el teléfono con altavoz cuando utilice una línea telefónica. Este tono intermitente es específico de la línea. Solo lo escuchará cuando utilice una línea que tiene mensajes del correo de voz.

Teléfono IP para conferencias Cisco 7832 y 8832: escuchará un tono entrecortado desde el teléfono con altavoz cuando utilice una línea telefónica. Solo lo escuchará cuando la línea tenga un mensaje de voz.

Acceda al Personal Voicemail (Buzón de voz personal)

Procedimiento

- Paso 1** Presione **Messages**  o **Messages** (Mensajes).
- Paso 2** Siga las indicaciones de voz.
-

Acceder al buzón de voz de audio personal

Según la manera en la que el administrador configuró el teléfono, podrá recuperar el buzón de voz sin ver una lista de mensajes. Esta opción es útil si prefiere una lista de mensajes del correo de voz, pero ocasionalmente accede a los mensajes sin las indicaciones visuales.

Procedimiento

- Paso 1** En la pantalla, presione la tecla programable **Audio**.
- Paso 2** Cuando se le solicite, ingrese sus credenciales de correo de voz.
-

Estados de mensajes de voz de cuentas de buzón de voz supervisadas





Puede ver el estado de los mensajes del buzón de voz de una cuenta del buzón de voz de un usuario o grupo en una clave de línea o en un botón de módulo de expansión.

El siguiente es el alcance de la cuenta de buzón de voz supervisada:

- una cuenta de buzón de voz relacionada con una extensión que está configurada en el teléfono
- cuenta de buzón de voz que es diferente de cualquier cuenta de buzón de voz asociada a una extensión

Para comprobar si el proxy SIP proporciona soporte, póngase en contacto con el administrador.

Una cuenta de buzón de voz supervisada muestra uno de estos iconos al lado de la tecla de línea o el botón del módulo de expansión:

- : no hay mensajes del buzón de voz para la cuenta supervisada.
- : hay mensajes del buzón de voz nuevos. El número de mensajes aparece junto al nombre de la cuenta supervisada. Por ejemplo, (4) VM 3300 muestra que existen cuatro mensajes del buzón de voz para la VM 3300 de la cuenta supervisada.
- !: los mensajes nuevos del buzón de voz contienen al menos un mensaje urgente.
- : falló el registro de la línea en el servidor del buzón de voz.

El LED del botón de la línea también cambia de color para indicar el estado de la línea supervisada. El color y el patrón de LED predeterminados para los estados son los siguientes:

- Sin mensajes: verde sólido
- Mensajes nuevos: rojo sólido
- Mensajes urgentes: rojo sólido
- Falló el registro: ámbar sólido

Para personalizar el comportamiento del LED, póngase en contacto con el administrador.

Acceder a los mensajes de la cuenta de buzón de voz supervisada

Antes de empezar

- El administrador debe configurar una tecla de línea en el teléfono o un botón de módulo de expansión para supervisar una cuenta de buzón de voz.
- El administrador debe asignar marcación rápida a la tecla configurada.
- Hay nuevos mensajes para la cuenta de buzón de voz supervisada.

Procedimiento

- Paso 1** Presione la tecla de línea en el teléfono o el botón del módulo de expansión.
Es posible que se le solicite que ingrese el ID y el PIN de la cuenta de buzón de voz supervisada.
- Paso 2** Siga las indicaciones de voz.
-



CAPÍTULO 6

Configuración

- Descripción general de la configuración del teléfono, en la página 137
- Descripción general de la configuración, en la página 137
- Menú de preferencias de usuario, en la página 138
- Configuración de Wi-Fi, en la página 147
- Configuración de Proxy HTTP, en la página 158
- Configuración de conexión VPN, en la página 161
- Configuración Ejecutiva, en la página 165
- Configuración de Asistente ejecutivo, en la página 169
- Configuración de administración de dispositivos, en la página 175
- Preferencias de la página web del teléfono, en la página 178

Descripción general de la configuración del teléfono

El administrador puede configurar el teléfono para que los menús de configuración estén disponibles en la pantalla del teléfono o en la interfaz web del teléfono. Si no puede encontrar un menú específico, póngase en contacto con el administrador.

Descripción general de la configuración

Puede personalizar el teléfono de varias maneras:

- En los menús del teléfono, accediendo desde el botón **Applications**  (Aplicaciones). Los menús de configuración comunes son:
 - Preferencias de usuario
 - Administración de dispositivo
- En la página web del teléfono.

Menú de preferencias de usuario

Puede personalizar muchas configuraciones del teléfono en el menú **User preferences** (Preferencias de usuario). Las configuraciones en el menú están agrupadas según las funciones.

Preferencias de llamada

El menú **User preferences** (**Preferencias de usuario**) > **Call preferences** (**Preferencias de llamada**) le permite configurar la manera en la que el teléfono gestiona las llamadas.

Desviar llamadas desde el teléfono

Puede configurar el teléfono para que desvíe las llamadas entrantes después de navegar hasta la pantalla **Configuración de desvío de llamadas**.

Existen otros dos métodos para configurar los servicios de desvío de llamadas. Para configurar los servicios de desvío de llamadas mediante una tecla programable específica, consulte [Desviar llamadas, en la página 83](#). Para configurar los servicios de desvío de llamadas desde la página web del teléfono, consulte [Desviar llamadas mediante la página web del teléfono, en la página 84](#).

Antes de empezar

El administrador debe activar los servicios de desvío de llamadas.

El administrador desactiva la función sincronización del código de activación de funciones para el desvío de llamada. Si está activada, la pantalla **Configuración de desvío de llamada** cambia a solo está lista, sin embargo, puede cambiar la configuración del servicio de Desvío de todas las llamadas si presiona **Desviar** o **Desviar todas** en la pantalla principal. Para obtener más información, consulte [Activar el desvío de todas las llamadas con la sincronización del código de activación de funciones, en la página 85](#).

Procedimiento

-
- Paso 1** Presione **Applications**  (Aplicaciones).
- Paso 2** Seleccione **Preferencias de usuario** > **Preferencias de llamada** > **Desvío de llamadas** para acceder a la pantalla **Configuración de desvío de llamadas**.
- Paso 3** Seleccione un servicio de desvío de llamadas.
- **Forward all** (Desviar todas): determina si desea desviar todas las llamadas entrantes a un número telefónico de destino.
 - **Forward busy** (Desviar en línea ocupada): determina si desea desviar una llamada entrante a un número telefónico de destino cuando la línea está ocupada.
 - **Forward no answer** (Desviar llamada sin respuesta): determina si desea desviar una llamada entrante a un número telefónico de destino cuando no se responde la llamada.
- Paso 4** Para activar el servicio de desvío de llamadas, presione el botón **Seleccionar** del clúster de Navegación.
- Paso 5** Asigne un número telefónico de destino para el servicio de desvío de llamadas.
- (6821) **Forward all** (Desviar todo): especifica el un número telefónico de destino al que desea desviar todas las llamadas entrantes.

- (6841, 6851 y 6861) **Forward all number** (Desviar todos los números): especifica el un número telefónico de destino al que desea desviar todas las llamadas entrantes.
- (6821) **Forward busy** (Desviar línea ocupada): especifica el número telefónico al que desea desviar la llamada entrante cuando la línea está ocupada.
- (6841, 6851 y 6861) **Forward busy number** (Desviar los números ocupados): especifica el número telefónico de destino al que desea desviar la llamada entrante cuando la línea está ocupada.
- (6821) **Forward no answer** (Desviar llamada sin respuesta): especifica el número telefónico de destino al que desea desviar la llamada entrante cuando no se responde la llamada.
- (6841, 6851 y 6861) **Fwd no answer number** (Desviar los números si no hay respuesta): especifica el número telefónico de destino al que desea desviar la llamada entrante cuando no se responde la llamada.
- (todos los modelos) **Desv. retraso sin resp.**: asigna un tiempo de retraso de respuesta en el caso de que no haya respuesta.

Nota

- Si el administrador desactiva la función de sincronización de teclas (FKS) y la sincronización de XSI para el desvío de llamadas en el teléfono, puede ingresar el valor como el número de segundos después del cual es necesario desviar la llamada.
- Si el administrador activa la sincronización de (FKS) o de XSI para el desvío de llamadas en el teléfono, puede ingresar el valor como el número de tonos después del cual es necesario desviar la llamada.

La configuración de desvío de llamadas en el teléfono se aplica solo cuando FKS y XSI están deshabilitados. Para obtener más información, consulte al administrador.

Paso 6 (Opcional) Para asignar un número telefónico de destino, utilice la tecla programada **Contacts** (Contactos).

- En la pantalla **Configuración de desvío de llamadas**, seleccione cualquiera de los servicios de desvío de llamadas.
- Seleccione **Desviar todos los números**, **Desviar número ocupado** o **Desviar número sin responder**, en función del servicio de desvío de llamadas que seleccionó y, luego, presione la tecla programable **Contactos**.

Para 6821, los nombres de servicio son **Forward all** (Desviar todo), **Forward busy** (Desviar línea ocupada) y **Forward no answer** (Desviar llamada sin respuesta).

- Busque un contacto. Para obtener más información, consulte [Buscar un contacto en la pantalla Directories Screen \(Varios directorios\)](#), en la página 101.
- Pulse **Call** (Llamada) para asignar el número telefónico de destino.
Puede ver que el número telefónico de destino aparece junto al servicio de desvío de llamadas.

Paso 7 Presione **Set** (Establecer) para aplicar la configuración.

Paso 8 Para verificar si la configuración surte efecto, busque el icono de desvío de llamadas . El icono aparece con un número de destino en la parte superior izquierda o central de la pantalla del teléfono.

Después de habilitar cualquiera de los servicios de desvío de llamada, la tecla programable **Desviar** o **Desviar todas** cambia a **Elim. desvío** o **El. desv. todo**, respectivamente. Puede presionar la tecla programable para deshabilitar el servicio o los servicios de desvío de llamada, mientras que el número telefónico de destino se mantiene.

El. desv. todo desactiva solo el servicio Desviar todas las llamadas, **Elim. desvío** desactiva todos los servicios de desvío de llamadas.

Si la configuración del desvío de llamadas en el teléfono no se aplica, consulte con el administrador.

Configurar el buzón de voz del teléfono

Si el administrador no configuró su número telefónico de buzón de voz personal en el teléfono, puede configurarlo usted mismo.

Procedimiento

- Paso 1** Presione **Applications**  (Aplicaciones).
 - Paso 2** Seleccione **User preferences (Preferencias de usuario)** > **Call preferences (Preferencias de llamada)**.
 - Paso 3** Ingrese su número telefónico de buzón de voz en el **Voice mail (Buzón de voz)**.
 - Paso 4** Presione **Set** (Establecer).
-

Bloquear Identificador de quien llama

Puede bloquear la identificación de quien llama para evitar que su nombre y número telefónico aparezcan en la pantalla del destinatario cuando realiza una llamada. Esta función le ayuda a mantener la privacidad.

Antes de empezar

El administrador activa la función de Block CID (Bloqueo de Identificador de quien llama) en el teléfono.

El administrador activa la función de Block CID (Bloqueo de Identificador de quien llama) en el servidor de BroadWorks XSI.

Procedimiento

- Paso 1** Presione **Applications**  (Aplicaciones).
- Paso 2** Seleccione **User preferences (Preferencias de usuario)** > **Call preferences (Preferencias de llamada)**.
- Paso 3** Seleccione **Block caller ID** (Bloquear Identificador de quien llama).
- Paso 4** Presione **Select** (Seleccionar) para activar o desactivar el bloqueo de identificación de quien llama.

Si el administrador activa la función Block caller ID (Bloquear el ID de la persona que llama) en el servidor de XSI BroadWorks, el teléfono recuperará el valor del servidor y podrá ver el valor que el administrador estableció en el servidor. Luego, puede modificar el valor en el menú **Block caller ID** (Bloquear Identificador de quien llama) en el teléfono.

- Paso 5** Presione **Set** (Establecer) para guardar los cambios.
-

Bloquear llamadas anónimas

Puede bloquear una llamada entrante que no tenga información de la persona que llama para una línea específica o para todas.

Si el administrador habilitó la sincronización de Anonymous Call Rejection (Rechazo de llamadas anónimas) entre una línea y un servicio de BroadSoft XSI, la configuración solo se aplicará a la línea específica en lugar de a todas las líneas. Por lo general, la configuración se aplica a todas las líneas, excepto a las líneas en las que está habilitada la sincronización.

Procedimiento

- Paso 1** Presione el clúster Navigation (Navegación) hacia arriba o hacia abajo para seleccionar una línea telefónica.
 - Paso 2** Presione **Applications**  (Aplicaciones).
 - Paso 3** Seleccione **User Preferences (Preferencias de usuario)** > **Call preferences (Preferencias de llamada)** > **Block anonymous call (Bloquear llamada anónima)**.
 - Paso 4** Seleccione **On** (Activado) si desea bloquear una llamada que no tenga información de quien llama o seleccione **Off** (Desactivado) para permitir la llamada.
 - Paso 5** Presione **Set** (Establecer) para guardar la configuración.
-

Activar No molestar para una línea específica

Establezca No molestar (DND) para silenciar el teléfono y suprimir las notificaciones de llamadas entrantes cuando necesite evitar distracciones. Puede suprimir todas las notificaciones de llamadas entrantes o suprimir una notificación específica de la persona que llama.

Procedimiento

- Paso 1** Seleccione una línea de teléfono con el clúster de navegación.
 - Paso 2** Presione **Applications**  (Aplicaciones).
 - Paso 3** Seleccione **User preferences (Preferencias de usuario)** > **Call preferences (Preferencias de llamada)** > **Do not disturb (No molestar)**.
 - Paso 4** Seleccione **On** (Activado) para activar DND u **Off** (Desactivado) para desactivar DND.
 - Paso 5** Presione **Set** (Establecer) para guardar la configuración.
-

Controlar el tono de llamada en espera

Si está hablando con alguien y recibe otra llamada, puede configurar el teléfono para que proporcione un tono de llamada en espera.

Procedimiento

- Paso 1** Presione **Applications**  (Aplicaciones).
 - Paso 2** Seleccione **User preferences (Preferencias de usuario)** > **Call preferences (Preferencias de llamada)** > **Call waiting (Llamada en espera)**.
 - Paso 3** Presione **On** (Activado) si desea el tono de llamada en espera o presione **Off** (Desactivado) si no desea el tono de llamada en espera.
 - Paso 4** Seleccione **Set** (Establecer) para aplicar los cambios.
-

Asegurar una llamada

Puede cifrar las llamadas para protegerlas de los intrusos. Puede configurar la función de llamada segura para todas las llamadas salientes o para una llamada específica.

Procedimiento

- Paso 1** Presione **Applications**  (Aplicaciones).
 - Paso 2** Seleccione **User preferences (Preferencias de usuario)** > **Call preferences (Preferencias de llamada)** > **Secure Call (Llamada segura)**.
 - Paso 3** Seleccione **On** (Activado) para activar la función de llamada segura o seleccione **Off** (Desactivado) para desactivar la función de llamada segura.
 - Paso 4** Presione **Set** (Establecer) para guardar la configuración.
-

Configurar una página de respuesta automática

Procedimiento

- Paso 1** Presione **Applications**  (Aplicaciones).
 - Paso 2** Seleccione **User preferences (Preferencias de usuario)** > **Call preferences (Preferencias de llamada)** > **Auto answer page (Página de respuesta automática)**.
 - Paso 3** Seleccione **On** (Activado) para activar la página de respuesta automática o seleccione **Off** (Desactivado) para desactivar la página de respuesta automática.
 - Paso 4** Presione **Set** (Establecer) para guardar los cambios.
-

Activar atajos a llamadas perdidas

Cuando activa el atajo de llamada perdida, puede utilizar la tecla programable **Call rtn** (Devolución de llamada) para llamar a la persona cuya llamada no contestó.

Procedimiento

- Paso 1** Presione **Applications**  (Aplicaciones).
 - Paso 2** Seleccione **User preferences (Preferencias de usuario)** > **Call preferences (Preferencias de llamada)** > **Missed call shortcut (Atajo de llamada perdida)**.
 - Paso 3** Presione **On** (Activado) si desea el atajo o presione **Off** (Desactivado) si no desea el atajo.
 - Paso 4** Seleccione **Set** (Establecer) para aplicar los cambios.
-

Agregar varias ubicaciones para un usuario de BroadWorks XSI

Puede agregar varias ubicaciones a la extensión del teléfono. Esto permite mover una llamada entrante sin problemas desde el teléfono hasta otros teléfonos celulares o teléfonos de escritorio que se agregan a la extensión.

Antes de empezar

El administrador activó la función Anywhere (Cualquier lugar) en la extensión.

Procedimiento

- Paso 1** Presione **Applications**  (Aplicaciones).
 - Paso 2** Seleccione **User preferences (Preferencias de usuario)** > **Call preferences (Preferencias de llamada)**.
 - Paso 3** Seleccione **Anywhere** (Cualquier lugar).
 - Paso 4** (Opcional) Seleccione una línea si BroadWorks Anywhere (BroadWorks en cualquier lugar) está configurado en varias líneas.
 - Paso 5** Agregue el número de contacto y el nombre en la pantalla **Locations** (Ubicaciones).
La longitud máxima de un nombre que puede introducir es de 25. También puede dejar el campo **nombre** vacío.
Puede ingresar un número con una longitud máxima de hasta 20.
 - Paso 6** Activar o desactivar la ubicación.
 - Paso 7** Presione **Save** (Guardar) para agregar las ubicaciones a la lista **Locations** (Ubicaciones).
-

Habilitar la llamada en espera

Puede habilitar la llamada en espera para una línea específica o para todas las líneas. Si se habilita, puede recibir la notificación de llamada (suena un solo pitido y el botón de la línea parpadea en color rojo) mientras se encuentra en una llamada activa.

Si el administrador habilitó la sincronización de Call Waiting (Llamada en espera) entre una línea y un servicio de BroadSoft XSI, la configuración solo se aplicará a la línea específica en lugar de a todas las líneas. Por lo general, la configuración se aplica a todas las líneas, excepto a las líneas en las que está habilitada la sincronización.

Procedimiento

-
- Paso 1** Presione el clúster Navigation (Navegación) hacia arriba o hacia abajo para seleccionar una línea telefónica.
- Paso 2** Presione **Applications**  (Aplicaciones).
- Paso 3** Seleccione **User preferences (Preferencias del usuario) > Call preferences (Preferencias de llamada) > Call waiting (Llamada en espera)**.
- Paso 4** Seleccione **On** (Activar) para poder responder a una llamada entrante que suena mientras se encuentra en otra llamada, o seleccione **Off** (Desactivar) para deshabilitar la función.
- Paso 5** Presione **Set** (Establecer) para guardar la configuración.
-

Preferencias de sonido

El menú **User preferences (Preferencias de usuario) > Audio preferences (Preferencias de audio)** le permite personalizar los tonos de llamada y la manera en la que desea contestar las llamadas.

Especificar un dispositivo de audio para una llamada

Puede conectar auriculares análogos y USB simultáneamente al teléfono. Sin embargo, solo puede utilizar unos auriculares a la vez.

Cuando conecta varios auriculares al teléfono, puede elegir el dispositivo de audio que desea usar para una llamada. La elección se aplica cuando realiza o responde una llamada con una tecla de línea o con la tecla programable correspondiente.

Procedimiento

-
- Paso 1** Presione **Applications**  (Aplicaciones).
- Paso 2** Seleccione **User preferences (Preferencias de usuario) > Audio preferences (Preferencias de audio) > Preferred audio device (Dispositivo de audio preferido)**.
- Paso 3** Presione **Select** (Seleccionar) para elegir una de las opciones:
- **None** (Ninguno): selecciona el último dispositivo de audio utilizado.
 - **Speaker** (Teléfono con altavoz): selecciona el teléfono con altavoz como dispositivo de audio.
 - **Auriculares**: selecciona unos auriculares como dispositivo de audio.
- Paso 4** Presione **Set** (Establecer) para guardar la selección.
-

Cambiar el tono de llamada

Puede configurar un tono de llamada para las llamadas entrantes.

Procedimiento

- Paso 1** Presione **Applications**  (Aplicaciones).
- Paso 2** Seleccione **User preferences (Preferencias de usuario)** > **Ringtone (Tono de llamada)** > **Ext (n) - Ring tone (Tono de llamada de número de extensión)**, donde n = número de extensión.
- Paso 3** Desplácese por la lista de tonos de llamada y presione **Play** (Reproducir) para escuchar una muestra.
- Paso 4** Presione **Select** (Seleccionar) y, luego, **Set** (Establecer) para guardar la selección.
-

Preferencias de pantalla

El menú **User Preferences (Preferencias de usuario)** > **Screen preferences (Preferencias de pantalla)** le permite configurar las opciones de visualización de la pantalla del teléfono.

Cambiar el protector de pantalla

Puede activar el protector de pantalla del teléfono y especificar su apariencia y la cantidad de tiempo que el teléfono debe estar inactivo antes de que aparezca el protector de pantalla.

Procedimiento

- Paso 1** Presione **Applications**  (Aplicaciones).
- Paso 2** Seleccione **User preferences (Preferencias de usuario)** > **Screen preferences (Preferencias de pantalla)** > **Screen saver (Protector de pantalla)**.
- Paso 3** Seleccione **On** (Activado) para activar el protector de pantalla y seleccione **Off** (Desactivado) para desactivarlo.
- Paso 4** Seleccione **Screen saver settings** (Configuración del protector de pantalla) para seleccionar la configuración:
- **Screen saver type** (Tipo de protector de pantalla): seleccione una de las siguientes opciones:
 - **Clock** (Reloj): muestra un reloj redondo con el fondo de pantalla en segundo plano.
 - **Download Picture** (Imagen descargada): muestra una imagen obtenida en la página web del teléfono.
 - **Logo** (Logotipo): muestra un logotipo como protector de pantalla del teléfono. Esta imagen se agrega en el campo URL del logotipo de la página web del teléfono.
 - **Trigger interval** (Intervalo de activación): ingrese la cantidad de segundos que el teléfono debe permanecer inactivo antes de que se active el protector de pantalla.
 - **Refresh interval** (Intervalo de actualización): ingrese la cantidad de segundos antes de que el protector de pantalla se actualice (si, por ejemplo, eligió una rotación de imágenes).
- Paso 5** Presione **Set** (Establecer).
-

Establecer el temporizador de la luz de fondo

Puede ajustar la cantidad de tiempo que la pantalla del teléfono permanece encendida antes de atenuarse automáticamente.

Procedimiento

- Paso 1** Presione **Applications**  (Aplicaciones).
- Paso 2** Seleccione **User preferences (Preferencias de usuario)** > **Screen preferences (Preferencias de pantalla)** > **Backlight timer (Temporizador de luz de fondo)**.
- Paso 3** Presione **Select** (Seleccionar) para desplazarse por la lista y seleccionar el tiempo que la luz de fondo permanece encendida:
- 10 segundos
 - 20 segundos
 - 30 segundos
 - Siempre encendida
 - Desactivada
- Paso 4** Presione **Set** (Establecer) para aplicar la selección.
-

Ajuste el brillo o el contraste de la pantalla del teléfono

Procedimiento

- Paso 1** Presione **Applications**  (Aplicaciones).
- Paso 2** Seleccione **User preferences > (Preferencias del usuario) Screen preferences** (Preferencias de pantalla) y, a continuación, **Contrast Level** (Nivel de contraste) o **Display brightness** (Brillo de pantalla) (solo para la serie 6871).
- Paso 3** Presione el clúster de navegación hacia arriba o hacia abajo para aumentar o disminuir el contraste o el brillo.
- Paso 4** Presione **Save** (Guardar).
-

Establecer el fondo de pantalla del teléfono

Puede seleccionar el fondo de pantalla (fondo) para la pantalla del teléfono.

Procedimiento

- Paso 1** Presione **Applications**  (Aplicaciones).

- Paso 2** Seleccione **User preferences (Preferencias de usuario)** > **Screen preferences (Preferencias de pantalla)** > **Wallpaper (Fondo de pantalla)**.
- Paso 3** Presione **Select** (Seleccionar) para desplazarse por la lista y seleccionar un fondo de pantalla.
- Paso 4** Presione **Set** (Establecer) para aplicar la selección.
-

Preferencias de la consola de la operadora

El menú **User preferences (Preferencias de usuario)** > **Attendant console preferences (Preferencias de consola de la operadora)** le permite personalizar la visualización de las llamadas.

Cambiar el modo de visualización

Procedimiento

- Paso 1** Presione **Applications**  (Aplicaciones).
- Paso 2** Seleccione **User preferences (Preferencias de usuario)** > **Attendant console preferences (Preferencias de la consola de la operadora)** > **Display mode (Modo de visualización)**.

Las siguientes opciones están disponibles:

- **Nombre**
- **Extensión**
- **Ambos**

- Paso 3** Seleccione el modo de visualización y presione **Set** (Establecer).
-

Configuración de Wi-Fi

La configuración de Wi-Fi solo está disponible en teléfonos IP multiplataforma de la serie 6861 de Cisco.

Puede personalizar la configuración de Wi-Fi de su teléfono desde el menú **Wi-Fi configuration** (Configuración de Wi-Fi) en el menú **Network configuration** (Configuración de red) en el teléfono. Algunas opciones de configuración de Wi-Fi también están disponibles en la página web del teléfono.

Conecte el teléfono a una red inalámbrica al iniciar por primera vez

El teléfono busca automáticamente las redes Wi-Fi disponibles en cualquiera de las siguientes situaciones:

- Cuando el teléfono inicia por primera vez sin una conexión de red.
- Cuando el teléfono no está conectado a una red después de un restablecimiento de fábrica.

Se muestra una lista de redes Wi-Fi disponibles después de que el proceso de análisis Wi-Fi se completa.

Procedimiento

- Paso 1** Seleccione una red Wi-Fi de la lista.
- Verá las siguientes opciones:
- **Scan** (Buscar): el teléfono busca nuevamente redes disponibles.
 - **Configuración**: abre la página **Configuración Wi-Fi**.
 - **Skip** (Omitir): Ve el mensaje *Si omite este paso, deberá configurar la red manualmente*. Si confirma que desea omitir la página **Connect to Wi-Fi** (Conectarse a Wi-Fi), aparece la tecla programada **Wi-Fi Scan** (Buscar Wi-Fi).
- Paso 2** Haga clic en configurar y complete los campos.
- Paso 3** Presione **Connect** (Conectar).
-

Activar Wi-Fi Scan con la tecla programada

Puede utilizar la tecla programada **Wi-Fi Scan** (Buscar Wi-Fi) para buscar redes inalámbricas disponibles. La tecla programada se muestra en la pantalla del teléfono en cualquiera de las siguientes situaciones:

- Cuando omite la conexión Wi-Fi al iniciar por primera vez sin conexión de red por cable.
- Cuando el teléfono pierde la conexión de red y el teléfono Wi-Fi está activado.



Nota No se muestra la tecla programada **Wi-Fi Scan** (Buscar Wi-Fi) si el **tipo de Wi-Fi** se configura en **WPS**.

Procedimiento

- Paso 1** Presione la tecla programada **Wi-Fi Scan** (Buscar Wi-Fi) cuando se muestra en la pantalla del teléfono. Se muestra el mensaje *Búsqueda inalámbrica en progreso*. Una vez finalizada la búsqueda, se muestra una lista de redes. Verá las siguientes opciones:
- **Scan** (Buscar): busca nuevamente redes disponibles.
 - **Select** (Seleccionar): abre la página **Setup Wi-Fi** (Configurar Wi-Fi).
 - **Cancel** (Cancelar): cierra la lista de redes.
- Paso 2** Seleccione una red Wi-Fi de la lista.
- Paso 3** Presione **Select** (Seleccionar) y complete los campos.
- Paso 4** (Opcional) Presione **Save** (Guardar) para guardar las configuraciones como un perfil de Wi-Fi. Puede conectarse a esta red más tarde con el perfil.
- Paso 5** Presione **Connect** (Conectar).
-

Activar o desactivar el Wi-Fi desde el teléfono

Puede activar o desactivar la red LAN inalámbrica del teléfono en el menú **Wi-Fi configuration** (Configuración de Wi-Fi). De manera predeterminada, se activa la red LAN inalámbrica de su teléfono.

Procedimiento

- Paso 1** Presione **Applications**  (Aplicaciones).
- Paso 2** Seleccione **Network configuration (Configuración de red) > Wi-Fi configuration (Configuración de Wi-Fi) > Wi-Fi**.
- Paso 3** Presione el botón **Select** (Seleccionar) para activar o desactivar el Wi-Fi.
- Paso 4** Presione **Set** (Establecer) para guardar los cambios.
-

Activar o desactivar el Wi-Fi desde la página web del teléfono

Puede activar o desactivar la red LAN inalámbrica del teléfono en la página web del teléfono. Debe encender el Wi-Fi para que el teléfono se conecte a una red inalámbrica de manera automática o manual. De manera predeterminada, se activa la red LAN inalámbrica de su teléfono.

Procedimiento

- Paso 1** En la página web del teléfono, seleccione **User Login > Advanced > Voice > System**.
- Paso 2** Diríjase a la sección **Wi-Fi Settings** (Configuración de Wi-Fi) y configure el campo **Phone-wifi-on** (Wi-Fi del teléfono activado) como **Yes** (Sí).
- Paso 3** Haga clic en **Submit All Changes**.
-

Conectar el teléfono a una red Wi-Fi manualmente

Cuando configura un perfil de Wi-Fi, proporciona las opciones para conectar el teléfono manualmente a una red inalámbrica. Puede establecer la conexión en la pantalla **Wi-Fi profile** (Perfil de Wi-Fi) o en la pantalla **Setup Wi-Fi** (Configuración de Wi-Fi).

El perfil de Wi-Fi que se encuentra más arriba en la pantalla **Wi-Fi profile** (Perfil de Wi-Fi) se conecta automáticamente cuando se aprovisiona el teléfono.

Antes de empezar

- Encienda el Wi-Fi del teléfono.
- Desconecte el teléfono de la red cableada.

Procedimiento

- Paso 1** Presione **Applications**  (Aplicaciones).
- Paso 2** Seleccione **Network configuration (Configuración de red) > Wi-Fi configuration (Configuración de Wi-Fi) > Wi-Fi profile (Perfil de Wi-Fi)**.
- Paso 3** En la pantalla **Wi-Fi profile** (Perfil de Wi-Fi), realice cualquiera de las acciones para conectarse a la red Wi-Fi.
- Seleccione cualquiera de los perfiles de Wi-Fi configurados y haga clic en **Connect** (Conectar).
 - Presione **Scan** (Analizar) y seleccione una red inalámbrica en la pantalla **Connect to Wi-Fi** (Conectar a Wi-Fi). En la pantalla **Setup Wi-Fi** (Configuración de Wi-Fi), ingrese los valores en los campos y presione **Connect** (Conectar).

Consulte la tabla **Profile Parameter** (Parámetros de perfil) en el [Configurar un perfil de Wi-Fi desde el teléfono, en la página 152](#) para obtener los valores de los campos.

Conectar el teléfono a una red inalámbrica con WPS

Wi-Fi Protected Setup (Configuración protegida de Wi-Fi) (WPS) proporciona una manera más fácil de conectar el teléfono a una red inalámbrica. Con WPS, no es necesario ingresar configuraciones detalladas para que el punto de acceso se conecte como lo hace con la conexión mediante el perfil de Wi-Fi. Puede usar el botón WPS del punto de acceso o el código PIN para conectarse a la red a través de WPS.

La opción WPS solo está disponible en el menú de la pantalla del teléfono. En la página web del teléfono, puede configurar el teléfono para conectarse a una red inalámbrica mediante el perfil de Wi-Fi.

Antes de empezar

Active WPS en el punto de acceso.

Procedimiento

- Paso 1** Presione **Applications**  (Aplicaciones).
- Paso 2** Seleccione **Network configuration (Configuración de red) > Wi-Fi configuration (Configuración de Wi-Fi) > Wi-Fi type (Tipo de Wi-Fi)**.
- Paso 3** Presione la tecla de navegación para cambiar el tipo de Wi-Fi a **WPS**.
- Paso 4** Presione **Set** (Establecer).
Push-button configuration (Configuración de botón pulsador) y **PIN configuration** (Configuración de PIN) se muestran debajo de **Wi-Fi type** (Tipo de Wi-Fi). Siga uno de estos pasos para conectarse a la red.
- Paso 5** Conectarse a la red mediante el botón WPS del punto de acceso.
- Seleccione **Push-button configuration** (Configuración de botón pulsador).
 - Presione el botón WPS del punto de acceso.
 El nombre del botón puede variar en el punto de acceso.
 - Presione **Continue** (Continuar) en el teléfono.

Paso 6 Conectarse a la red mediante un código PIN.

- a) Seleccione **Configuración de PIN**.
Se muestra un código PIN de 8 dígitos en la pantalla del teléfono.
- b) Diríjase a la página web del punto de acceso e ingrese el código PIN.

El procedimiento para ingresar el código PIN puede variar según el punto de acceso. Para obtener más información, consulte la guía del usuario correspondiente al punto de acceso.

Luego de una conexión exitosa o de un error de conexión, el estado de conexión aparece en la pantalla del teléfono.

Conectarse a una red Wi-Fi cuando el teléfono muestra un mensaje de error de conexión

Si su teléfono admite Wi-Fi, proporciona información de estado si no cuenta con una conexión de red cuando se inicia. Verá el mensaje `Compruebe su configuración de Internet o póngase en contacto con el proveedor de servicios`.

Antes de empezar

El teléfono no debe estar conectado a un cable Ethernet.

Procedimiento

Paso 1 Presione **Wi-Fi Scan** (Buscar Wi-Fi).
Aparece una lista de redes Wi-Fi.

Paso 2 Presione una de las siguientes opciones:

- **Scan** (Buscar): volver a buscar las redes.
- **Select** (Seleccionar): configurar la red resaltada.

Paso 3 Seleccione una red de la lista.

Paso 4 Presione **Select** (Seleccionar).

Paso 5 Seleccione una de las siguientes opciones:

- **Cancel** (Cancelar): volver a la pantalla anterior.
- **Save** (Guardar): guardar la red con la información que ingrese.
- **Connect** (Conectar): conectarse a la red seleccionada.

Paso 6 Presione **Connect** (Conectar).

Nota También se aplican los pasos anteriores si el teléfono pierde su conexión de red en cualquier momento después de haberse iniciado y no está conectado a un cable Ethernet.

Configurar un perfil de Wi-Fi desde el teléfono

Puede agregar un máximo de cuatro perfiles de Wi-Fi. Puede utilizar este perfil para conectar el teléfono a una red Wi-Fi.

Procedimiento

- Paso 1** Presione **Applications**  (Aplicaciones).
- Paso 2** Seleccione **Network configuration (Configuración de red)** > **Wi-Fi configuration (Configuración de Wi-Fi)** > **Wi-Fi profile (Perfil de Wi-Fi)**.
- Paso 3** En la pantalla **Wi-Fi profile (Perfil de Wi-Fi)**, diríjase a la fila de la lista en la que desea configurar el perfil.
- Paso 4** Presione el botón **Select** (Seleccionar).
- También puede presionar **Options** (Opciones) y, a continuación, seleccionar **Edit** (Editar).
- Paso 5** En la pantalla **Edit Profile** (Editar perfil), defina los parámetros como se menciona en la tabla **Profile Parameters** (Parámetros de perfil).

Tabla 15: Parámetros de perfil

Parámetro	Descripción
Modo de seguridad	<p>Permite seleccionar el método de autenticación que se utiliza para proteger el acceso a la red Wi-Fi. Según el método que elija, aparece la contraseña, la frase de contraseña o el campo de clave para que pueda proporcionar las credenciales necesarias a fin de ingresar a esta red Wi-Fi. Las opciones son:</p> <ul style="list-style-type: none"> • Automático • EAP-FAST • PEAP-GTC • PEAP-MSCHAPV2 • PSK • WEP • Ninguno <p>Predeterminado: PSK</p>
Nombre de red	<p>Permite ingresar un nombre para los SSID. Este nombre se muestra en el teléfono. Varios perfiles pueden tener el mismo nombre de red con diferentes modos de seguridad. Este nombre se muestra en el teléfono.</p>

Parámetro	Descripción
Identificador de usuario	Permite ingresar un Identificador de usuario para el perfil de red. Este campo se encuentra disponible cuando configura el modo de seguridad en automático, EAP-FAST, PEAP-GTC o PEAP-MSCHAPV2. Este es un campo obligatorio con una longitud máxima de 32 caracteres alfanuméricos.
Contraseña	Permite ingresar la contraseña para el perfil de red creado. Este campo se encuentra disponible cuando configura el modo de seguridad en automático, EAP-FAST, PEAP-GTC o PEAP-MSCHAPV2. Este es un campo obligatorio con una longitud máxima de 64 caracteres alfanuméricos.
Tecla WEP	Permite ingresar la contraseña para el perfil de red creado. Este campo se encuentra disponible cuando configura el modo de seguridad en WEP. Este es un campo obligatorio con una longitud máxima de 32 caracteres alfanuméricos.
Frase de contraseña	Permite ingresar la contraseña para el perfil de red creado. Debe ingresar este valor si el modo de seguridad es PSK.
Banda de frecuencias	Permite seleccionar la banda de frecuencia de señal inalámbrica que se utiliza en la WLAN. Las opciones son: <ul style="list-style-type: none"> • Automático • 2,4 GHz • 5 GHz Valor predeterminado: automático

Paso 6 Presione **Save** (Guardar).

Configurar un perfil de Wi-Fi

Puede configurar un perfil de Wi-Fi en la página web del teléfono o con la resincronización de perfil de dispositivo remoto y, a continuación, asociar el perfil a las redes Wi-Fi disponibles. Puede usar este perfil de Wi-Fi para conectarse a una red Wi-Fi. Puede configurar un máximo de cuatro perfiles.

Procedimiento

- Paso 1** En la página web del teléfono, seleccione **User Login > Advanced > Voice > System**.
- Paso 2** Configure los campos **Wi-Fi Profile** con la información que proporciona el administrador.
- Paso 3** Haga clic en **Submit All Changes**.

Si el teléfono tiene una llamada activa, no puede guardar los cambios.

Eliminar un perfil de Wi-Fi

Puede eliminar un perfil de Wi-Fi de la lista cuando ya no sea necesario.

Procedimiento

- Paso 1** Presione **Applications**  (Aplicaciones).
 - Paso 2** Seleccione **Network configuration (Configuración de red) > Wi-Fi configuration (Configuración de Wi-Fi) > Wi-Fi profile (Perfil de Wi-Fi)**.
 - Paso 3** En la pantalla **Wi-Fi profile** (Perfil de Wi-Fi), seleccione el perfil de Wi-Fi que desea eliminar.
 - Paso 4** Presione **Options** (Opciones).
 - Paso 5** Seleccione **Delete** (Eliminar) y, a continuación, confirme la eliminación.
-

Cambiar el orden de un perfil de Wi-Fi

Puede determinar la posición de un perfil de Wi-Fi en la lista. El perfil de Wi-Fi en la parte superior de la lista tiene la prioridad más alta. Cuando se enciende el Wi-Fi, el teléfono usa el perfil de Wi-Fi que aparece en la parte superior de la lista para conectarse automáticamente a una red inalámbrica durante el provisión.

Procedimiento

- Paso 1** Si cambia el orden de los perfiles Wi-Fi desde el teléfono, siga estos pasos:
 - a) Presione **Applications**  (Aplicaciones).
 - b) Seleccione **Network configuration (Configuración de red) > Wi-Fi configuration (Configuración de Wi-Fi) > Wi-Fi profile (Perfil de Wi-Fi)**.
 - c) En la pantalla **Wi-Fi profile** (Perfil de Wi-Fi), seleccione el perfil de Wi-Fi que desea mover en la lista.
 - d) Presione **Options** (Opciones).
 - e) Seleccione **Move up** (Mover hacia arriba) o **Move down** (Mover hacia abajo) para mover el perfil de Wi-Fi un nivel hacia arriba o un nivel hacia abajo, respectivamente, en la lista.
 - Paso 2** Si cambia el orden de los perfiles de Wi-Fi en la página web del teléfono, siga estos pasos:
 - a) En la página web del teléfono, seleccione **User Login > Advanced > Voice > System**.
 - b) En la sección **Wi-Fi Profile (n)**, defina el campo **Wi-Fi Profile Order** según el orden deseado.
 - c) Haga clic en **Submit All Changes**.
-

Analizar y guardar una red Wi-Fi

Puede analizar un perfil de Wi-Fi para obtener la lista de redes inalámbricas disponibles (SSID). El modo de seguridad y el nombre de red tienen el mismo valor que el SSID analizado. A continuación, puede editar los campos de cualquiera de las redes inalámbricas. Cuando guarda los cambios, se guardan como un perfil de Wi-Fi en la lista de perfiles de Wi-Fi del teléfono. Puede utilizar este nuevo perfil de Wi-Fi para conectar el teléfono a una red inalámbrica.



Nota

- Cuando el modo de seguridad de una red inalámbrica es ninguno, PSK y WEP, no puede modificar el modo de seguridad. En la pantalla **Security mode** (Modo de seguridad), solo puede ver el modo de seguridad configurado para la red. Por ejemplo, si el modo de seguridad de una red es PSK, solo verá PSK en la pantalla **Security mode** (Modo de seguridad).
- Si analiza una red inalámbrica (SSID) que está conectada actualmente, no puede editar el **Network name** (Nombre de red) del SSID.

Procedimiento

- Paso 1** Presione **Applications**  (Aplicaciones).
- Paso 2** Seleccione **Network configuration (Configuración de red)** > **Wi-Fi configuration (Configuración de Wi-Fi)** > **Wi-Fi profile (Perfil de Wi-Fi)**.
- Paso 3** En la pantalla **Wi-Fi profile** (Perfil de Wi-Fi), presione **Scan** (Analizar) para obtener todas las redes inalámbricas disponibles.
- Paso 4** (Opcional) En la pantalla **Connect to Wi-Fi** (Conectar a Wi-Fi), vuelva a presionar **Scan** (Analizar) para volver a analizar la lista.
- Paso 5** Seleccione una red inalámbrica y presione **Select** (Seleccionar) o el botón **Select** (Seleccionar).
- Paso 6** En la pantalla **Setup Wi-Fi** (Configuración de Wi-Fi), defina los parámetros como se menciona en la tabla **Profile Parameters** (Parámetros de perfil).

Tabla 16: Parámetros de perfil

Parámetro	Descripción
Modo de seguridad	<p>Permite seleccionar el método de autenticación que se utiliza para proteger el acceso a la red Wi-Fi. Según el método que elija, aparece la contraseña, la frase de contraseña o el campo de clave para que pueda proporcionar las credenciales necesarias a fin de ingresar a esta red Wi-Fi. Las opciones son:</p> <ul style="list-style-type: none"> • Automático • EAP-FAST • PEAP-GTC • PEAP-MSCHAPV2 • PSK • WEP • Ninguno <p>Predeterminado: PSK</p>
Nombre de red	Permite ingresar un nombre para los SSID. Este nombre se muestra en el teléfono. Varios perfiles pueden tener el mismo nombre de red con diferentes modos de seguridad. Este nombre se muestra en el teléfono.
Identificador de usuario	<p>Permite ingresar un Identificador de usuario para el perfil de red.</p> <p>Este campo se encuentra disponible cuando configura el modo de seguridad en automático, EAP-FAST, PEAP-GTC o PEAP-MSCHAPV2. Este es un campo obligatorio con una longitud máxima de 32 caracteres alfanuméricos.</p>
Contraseña	<p>Permite ingresar la contraseña para el perfil de red creado.</p> <p>Este campo se encuentra disponible cuando configura el modo de seguridad en automático, EAP-FAST, PEAP-GTC o PEAP-MSCHAPV2. Este es un campo obligatorio con una longitud máxima de 64 caracteres alfanuméricos.</p>
Tecla WEP	<p>Permite ingresar la contraseña para el perfil de red creado.</p> <p>Este campo se encuentra disponible cuando configura el modo de seguridad en WEP. Este es un campo obligatorio con una longitud máxima de 32 caracteres alfanuméricos.</p>
Frase de contraseña	Permite ingresar la contraseña para el perfil de red creado. Debe ingresar este valor si el modo de seguridad es PSK.

Parámetro	Descripción
Banda de frecuencias	<p>Permite seleccionar la banda de frecuencia de señal inalámbrica que se utiliza en la WLAN. Las opciones son:</p> <ul style="list-style-type: none"> • Automático • 2,4 GHz • 5 GHz <p>Valor predeterminado: automático</p>

Paso 7 Presione **Save** (Guardar).

Ver el estado de Wi-Fi

Es posible que experimente problemas relacionados con la conexión Wi-Fi. Puede recopilar información de la página **Wi-Fi status** (Estado de Wi-Fi) para ayudar al administrador a solucionar problemas.

También puede ver el estado desde la página web del teléfono. Para ello, seleccione **User Login > Advanced > Info > Status > System Information**.

Procedimiento

Paso 1 Presione **Applications**  (Aplicaciones).

Paso 2 Seleccione **Network configuration (Configuración de red) > Wi-Fi configuration (Configuración de Wi-Fi) > Wi-Fi status (Estado de Wi-Fi)**.

Verá la siguiente información:

- **Wi-Fi status** (Estado de Wi-Fi): muestra si el Wi-Fi está conectado o desconectado.
- **Network name** (Nombre de red): indica el nombre del SSID.
- **Signal strength** (Intensidad de la señal): indica la intensidad de la señal de red.
- **MAC address** (Dirección Mac): indica la dirección Mac del teléfono.
- **AP MAC address** (Dirección Mac del punto de acceso): indica la dirección Mac del punto de acceso (SSID).
- **Channel** (Canal): indica el canal en el que la red Wi-Fi transmite y recibe los datos.
- **Frequency** (Frecuencia): indica la banda de frecuencia de señal inalámbrica que se utiliza en la red LAN inalámbrica.
- **Security mode** (Modo de seguridad): indica el modo de seguridad configurado para la red LAN inalámbrica.

Ver mensajes de estado de Wi-Fi en el teléfono

Puede ver mensajes sobre el estado de la conexión Wi-Fi del teléfono. Los mensajes pueden ayudar a diagnosticar problemas de conexión Wi-Fi. Los mensajes contienen:

- hora de conexión y dirección MAC del AP
- hora de desconexión y código de diagnóstico
- hora de error de conexión
- hora en la que la señal débil del AP continua durante más de 12 segundos
- el estado de la memoria de firmware cuando la memoria libre es inferior a 50 K
- el estado de la pérdida de señalización de AP cuando el teléfono no puede recibir señal del AP
- el estado de la falta de respuesta para las solicitudes de asociación o autenticación Wi-Fi
- el estado de error de TX
- el estado de error de conexión de WPS

Procedimiento

- Paso 1** Presione **Applications**  (Aplicaciones).
- Paso 2** Seleccione **Status (Estado)** > **Wi-Fi messages (Mensajes de Wi-Fi)**.
- Paso 3** Utilice el anillo externo del clúster de navegación para desplazarse por los mensajes.
- Paso 4** Presione **Details** (Detalles) para ver más detalles del mensaje seleccionado.
- Paso 5** (Opcional) Presione **Clear** (Borrar) para eliminar todos los mensajes.
-

Configuración de Proxy HTTP

Puede configurar un proxy HTTP en su teléfono desde el menú **configuración de proxy HTTP** en el menú **configuración de red**. Las configuraciones de HTTP Proxy también están disponibles en la página web del teléfono.

Temas relacionados

- [Configurar un servidor proxy con el modo de proxy automático](#), en la página 158
- [Configurar un servidor proxy con el modo de proxy manual](#), en la página 159
- [Configurar un servidor proxy desde la página web del teléfono](#), en la página 160

Configurar un servidor proxy con el modo de proxy automático

Puede elegir el modo de proxy automático para configurar un servidor proxy HTTP en el teléfono.

Procedimiento

- Paso 1** Presione **Applications**  (Aplicaciones).
- Paso 2** Seleccione **Configuración de red > Configuración de proxy HTTP > Modo de proxy**
- Paso 3** Presione el botón **Seleccionar** del clúster de navegación para seleccionar **Automático**.
- Paso 4** Destaque **Autodescubrimiento (WPAD)**, seleccione **Activado** para activar el descubrimiento automático de proxy web (WPAD) que se utiliza para recuperar un archivo PAC automáticamente, seleccione **Desactivado** para desactivar WPAD.
- De forma predeterminada, su teléfono utiliza WPAD en el modo de proxy automático.
- Paso 5** (Opcional) Si desactiva WPAD en el paso anterior, debe introducir una URL de configuración automática de proxy (PAC) válida en la **URL de PAC**. Por ejemplo:
`http://proxy.department.branch.example.com/pac`
Si no tiene el URL de PAC, comuníquese con su administrador.
- Paso 6** Presione **Set** (Establecer) para aplicar la configuración.
-

Configurar un servidor proxy con el modo de proxy manual

Puede elegir el modo de proxy manual para configurar un servidor proxy HTTP en el teléfono.

Antes de empezar

Su administrador le proporciona la dirección del servidor y el puerto del servidor proxy.

Procedimiento

- Paso 1** Presione **Applications**  (Aplicaciones).
- Paso 2** Seleccione **Configuración de red > Configuración de proxy HTTP > Modo de proxy**
- Paso 3** Presione el botón **Seleccionar** del clúster de navegación para seleccionar **Manual**.
- Paso 4** Introduzca un nombre de host válido o una dirección IP de un servidor proxy en el **host proxy**.
- Nota** No proporcione el esquema (`http://` o `https://`) para el host proxy.
- Paso 5** Introduzca un puerto de servidor válido del servidor proxy especificado en **Puerto del proxy**.
- Paso 6** (Opcional) Si el servidor proxy requiere autenticación, destaque **Autenticación de proxy** y, a continuación, seleccione **Activado**.
- Paso 7** (Opcional) Ingrese el nombre de usuario y la contraseña para acceder al servidor proxy.
Si no tiene el nombre de usuario y contraseña, comuníquese con su administrador.
- Paso 8** Presione **Set** (Establecer) para aplicar la configuración.
-

Configurar un servidor proxy desde la página web del teléfono

Puede elegir el modo de proxy automático o manual para configurar un servidor proxy HTTP desde la página web del teléfono.

Procedimiento

Paso 1 En la página web del teléfono, seleccione **el sistema > de voz**.

Paso 2 En la sección **Configuración de Proxy HTTP**, configure los parámetros como se describen en la siguiente tabla:

Tabla 17: Configuración de Proxy HTTP

Parámetro	Descripción
Modo de proxy	<p>Elija el modo del proxy para la configuración del proxy de HTTP. Las opciones son:</p> <ul style="list-style-type: none"> • Automático • Manual • Desactivada <p>Valor predeterminado: desactivado</p>
Usar detección automática (WPAD)	<p>Seleccione Sí para utilizar el mecanismo de descubrimiento automático de proxy web (WPAD) para recuperar automáticamente un archivo de configuración automática de proxy (PAC).</p> <p>Si el parámetro está configurado en No, debe configurar la URL de PAC.</p> <p>Este parámetro está disponible cuando configura el Modo de proxy en Automático.</p> <p>Valor predeterminado: Yes (Sí)</p>
URL de archivo PAC	<p>URL que ubica el archivo PAC.</p> <p>Este parámetro está disponible cuando establece el Modo de proxy en Automático y Utiliza el descubrimiento automático (WPAD) en no.</p>
Host del proxy	<p>Dirección de servidor (nombre de host o dirección IP) del servidor proxy.</p> <p>No proporcionar el esquema (<code>http://</code> o <code>https://</code>).</p> <p>Este parámetro está disponible cuando establece el Modo de proxy en Manual.</p>

Parámetro	Descripción
Puerto de proxy	El número de puerto del servidor proxy. Este parámetro está disponible cuando establece el Modo de proxy en Manual .
El servidor del proxy requiere autenticación	Si el servidor proxy requiere autenticación, seleccione Sí . De lo contrario, seleccione No . La configuración de los parámetros depende del comportamiento real del servidor proxy. Este parámetro está disponible cuando establece el Modo de proxy en Manual .
Nombre de usuario	Ingrese el nombre de usuario para un usuario con credencial en el servidor proxy. Este parámetro está disponible cuando se establece el Modo de proxy en Manual y el Servidor proxy requiere autenticación en Sí .
Contraseña	Ingrese una contraseña del nombre de usuario especificado para el propósito autenticación de proxy. Este parámetro está disponible cuando se establece el Modo de proxy en Manual y el Servidor proxy requiere autenticación en Sí .

Paso 3 Haga clic en **Submit All Changes**.

Configuración de conexión VPN

Puede configurar y activar una conexión VPN en su teléfono desde el menú **Configuración de VPN** bajo el menú **Configuración de red**. Para facilitar la configuración, también puede configurar la VPN parámetros relacionados en la página web del teléfono. Si desea activar la conexión VPN, necesita reiniciar el teléfono.

Teléfonos multiplataforma IP Cisco 6821 no es compatible con la conexión VPN.

Temas relacionados

[Configuración de una conexión VPN](#), en la página 162

[Activar una conexión VPN](#), en la página 162

[Desactivar una conexión VPN](#), en la página 163

[Configuración de una conexión VPN desde la página web del teléfono](#), en la página 164

[Ver el estado VPN](#), en la página 165

Configuración de una conexión VPN

Puede configurar una conexión VPN en su teléfono. Después de realizar el procedimiento que se describe en este tema, solo finaliza la configuración de la VPN. Aún necesita activar la conexión VPN reiniciando el teléfono de manera manual o automática.

Si desea configurar la conexión VPN desde la página web del teléfono, consulte [Configuración de una conexión VPN desde la página web del teléfono, en la página 164](#).

Teléfonos multiplataforma IP Cisco 6821 no es compatible con la conexión VPN.

Antes de empezar

Su administrador proporciona la información necesaria para establecer una conexión VPN.

Procedimiento

- Paso 1** Presione **Applications**  (Aplicaciones).
 - Paso 2** Seleccione **configuración de red > configuración VPN**.
 - Paso 3** Introduzca la dirección IP o el FQDN de un servidor VPN en un **servidor VPN**.
 - Paso 4** Introduzca las credenciales de usuario en **nombre de usuario** y **contraseña**.
 - Paso 5** (Opcional) Si es necesario, ingrese el nombre de un grupo de túnel en el **grupo de túnel**.
Si el campo está vacío, significa que no se utiliza ningún grupo de túnel para esta conexión VPN.
 - Paso 6** Destaque **conectar a VPN al iniciar**, presione el **botón** seleccionar del clúster de navegación para seleccionar **activado**.
 - Paso 7** Presione **Set** (Establecer) para guardar la configuración.
- La configuración VPN ha finalizado. Para obtener información acerca de cómo activar la conexión VPN, consulte [Activar una conexión VPN, en la página 162](#).
-

Activar una conexión VPN

Puede activar una conexión VPN configurada al reiniciar su teléfono automáticamente. Si desea reiniciar el teléfono de manera manual para activar la conexión VPN, consulte [Reinicie su teléfono, en la página 177](#).

Antes de empezar

La configuración VPN ha finalizado. Para obtener más información, consulte [Configuración de una conexión VPN, en la página 162](#) o [Configuración de una conexión VPN desde la página web del teléfono, en la página 164](#).

Procedimiento

- Paso 1** Presione **Applications**  (Aplicaciones).

- Paso 2** Seleccione **configuración de red > configuración VPN**.
- Paso 3** Destaque **activar conexión VPN** y haga clic en el botón **seleccionar** del clúster de navegación para seleccionar **encender** para aplicar los cambios.

Nota Una vez que haya configurado **la conexión VPN** como **activada**, el teléfono inmediatamente intentará conectarse al servidor VPN. Durante el proceso, el teléfono se reiniciará de manera automática.

La conexión VPN tarda aproximadamente un minuto.

Una vez que su teléfono se reinicie, el ícono de conexión a la VPN  en la esquina superior derecha de la pantalla del teléfono indica que la conexión VPN se ha establecido satisfactoriamente.

Si la conexión de VPN no funciona, el valor de **activar conexión VPN** se mantiene **desactivado**.

- Paso 4** (Opcional) Ver los detalles de la conexión VPN. Por ejemplo, el estado actual de conexión VPN y la dirección IP VPN. Para obtener más información, consulte [Ver el estado VPN, en la página 165](#).

Desactivar una conexión VPN

Puede desactivar una conexión VPN al reiniciar el teléfono de manera automática o manual.

Antes de empezar

Se activó una conexión VPN en su teléfono.

Procedimiento

- Paso 1** Presione **Applications**  (Aplicaciones).
- Paso 2** Seleccione **configuración de red > configuración de VPN**.
- Paso 3** Destaque **conectar a VPN al iniciar**, presione el **botón** Seleccionar del clúster de navegación para seleccionar **Apagar**.
- Paso 4** Presione **Set** (Establecer) para guardar la configuración.
- Paso 5** Realice una de las acciones siguientes:

- Destaque **activar conexión VPN** y seleccione **Apagar**.

Nota Una vez que haya configurado **la conexión VPN** como **desactivada**, el teléfono inmediatamente intentará desconectarse del servidor VPN. Durante el proceso, el teléfono se reiniciará de manera automática.

- Reinicie de manera manual el teléfono, consulte [Reinicie su teléfono, en la página 177](#).

La desconexión de VPN tarda aproximadamente un minuto.

Después de reiniciar el teléfono, desaparece el ícono de conexión a la VPN  en la pantalla del teléfono. Esto significa que la conexión VPN está desactivada de manera correcta.

- Paso 6** (Opcional) Compruebe si la conexión VPN está *desconectada*. Para obtener más información, consulte [Ver el estado VPN, en la página 165](#).

Configuración de una conexión VPN desde la página web del teléfono

Configuración de una conexión VPN desde la página web del teléfono

Puede realizar la misma configuración en su teléfono, consulte [Configuración de una conexión VPN](#), en la [página 162](#).

Teléfonos multiplataforma IP Cisco 6821 no es compatible con la conexión VPN.

Procedimiento

- Paso 1** En la página web del teléfono, seleccione **el sistema > de voz**.
- Paso 2** En la sección **Configuración VPN** configure los parámetros como se describen en la siguiente tabla.

Tabla 18: Configuración de VPN

Parámetro	Descripción
Servidor VPN	Dirección IP o FQDN del servidor VPN. Valor predeterminado: Empty (Vacío)
VPN Nombre de usuario VPN	Ingrese el nombre de usuario para un usuario con credencial en el servidor VPN. Valor predeterminado: Empty (Vacío)
Contraseña VPN	Introduzca una contraseña del nombre de usuario específico para acceder al servidor VPN. Valor predeterminado: Empty (Vacío)
Grupo de túnel VPN	Introduzca un grupo de túnel asignado al usuario VPN. El grupo de túnel se utiliza para identificar la directiva de grupo de la conexión VPN. Valor predeterminado: Empty (Vacío)
Conectar al encender	Elija si su teléfono se conecta al servidor VPN automáticamente después de que se reinicie el teléfono. Valor predeterminado: no

- Paso 3** Haga clic en **Enviar todos los cambios** para guardar los cambios.

La configuración VPN ha finalizado. Para obtener información acerca de cómo activar la conexión VPN, consulte [Activar una conexión VPN, en la página 162](#).

Ver el estado VPN

Puede comprobar los detalles de la conexión VPN. Por ejemplo, el estado actual del VPN y la dirección IP del VPN de su teléfono.

También puede ver el estado desde la página web del teléfono si selecciona **Info > Estado > estado VPN**.

Procedimiento

Paso 1 Presione **Applications**  (Aplicaciones).

Paso 2 Seleccione **Estado > estado VPN**.

Puede ver la siguiente información:

- **conexión VPN:** indica si el teléfono se conecta al servidor VPN. El estado puede ser `conectado` o `desconectado`.
- **dirección IP VPN:** dirección IP VPN asignada del servidor VPN.
- **máscara de subred VPN:** VPN máscara de subred asignada desde el servidor VPN.
- **Bytes enviados:** bytes totales que el teléfono envió a la red mediante el servidor VPN.
- **Bytes recibidos:** bytes totales que el teléfono recibió de la red a través del servidor VPN.

Configuración Ejecutiva

La configuración de Executive (Ejecutivo) solo está disponible en teléfonos multiplataforma IP de Cisco serie 6871.

Si su administrador lo configuró como usuario ejecutivo en un grupo de asistentes, podrá hacer las siguientes configuraciones para compartir el control de sus llamadas con sus asistentes:

- Puede activar o desactivar el filtrado de llamadas. Si la extensión se conecta con el servidor de XSI BroadWorks, también puede seleccionar el modo y el tipo del filtrado de llamadas.

Cuando el filtrado de llamadas está activado, las llamadas entrantes se dirigen a los asistentes, de acuerdo con los criterios que configuró el administrador en el servidor de BroadWorks.

También recibe las llamadas entrantes que van a los asistentes, si el administrador activó el filtrado de llamadas para usted.

- Puede comprobar el estado de ingreso/abandono de los asistentes.

Los asistentes con el estado de ingreso tienen el control de las llamadas del ejecutivo.



- Importante** Los elementos del menú que se muestran en la pantalla del teléfono son diferentes en los siguientes escenarios:
- El administrador habilita la sincronización de teclas de la función (FKS) en la extensión.
 - El administrador conecta la extensión al servidor de XSI BroadWorks.

Activar filtrado de llamadas como Ejecutivo

Realice esta tarea para activar el filtrado de llamadas. Si el administrador configura la extensión para conectarse con el servidor de XSI BroadWorks, también puede seleccionar el modo y el tipo de filtrado de llamadas.

Cuando el filtrado de llamadas está activado, las llamadas entrantes van a los asistentes, de acuerdo con los criterios que configuró el administrador.

También recibe las llamadas entrantes que van a los asistentes, si el administrador activó el filtrado de llamadas para usted. Cuando un asistente responde a una llamada, ya no se mostrará la llamada en la extensión.



- Importante** Si activa DND en el teléfono, los ayudantes no reciben las llamadas entrantes.



Marque el código de activación de servicio suministrado por su administrador o siga el procedimiento que se describe a continuación para activar el filtrado de llamadas.

Antes de empezar

El administrador le proporciona privilegios de usuario como Ejecutivo.

El administrador configura y habilita los criterios de filtrado de llamadas en el servidor de XSI BroadWorks.

Procedimiento

- Paso 1** Realice una de las acciones siguientes:
- Si el administrador programó la función **Executive** (Ejecutivo) en una tecla de línea, el teléfono mostrará **Executive**  (Ejecutivo) en conjunto con el estado del filtrado de llamadas, que puede ser **On** (Encendido) u **Off** (Apagado), en la pantalla principal. Presione la tecla de línea.
 - Si no tiene la función **Executive** (Ejecutivo) que se configuró en una tecla de línea, haga lo siguiente:
 1. Presione **Applications**  (Aplicaciones).
 2. Seleccione **Executive** (Ejecutivo) .
- Paso 2** Realice el siguiente procedimiento de acuerdo con los menús reales que se muestran en el teléfono.
- Si el administrador configura la extensión para conectarse al servidor de XSI BroadWorks, haga lo siguiente:
 1. Seleccione **Call filter (Filtro de llamadas)** > **Call filter (Filtro de llamadas)**.

2. Presione  para seleccionar **On** (Activar).
 3. Seleccione el modo y el tipo de filtrado de llamadas.
 - **Call filter mode** (Modo de filtrado de llamadas): seleccione una de las siguientes opciones:
 - **Simple**: las llamadas entrantes se dirigen a los asistentes, de acuerdo con los criterios de filtrado de llamadas configurados en el modo simple.
 - **Advanced** (Avanzado): las llamadas entrantes se dirigen a los asistentes, de acuerdo con los criterios de filtrado de llamadas configurados en el modo avanzado.
 - **Call filter mode** (Tipo de filtrado de llamadas): seleccione una de las siguientes opciones:

Nota Este elemento del menú está disponible cuando **Call filter mode** (Modo de filtrado de llamadas) se establece como **Simple**.

 - **All Calls** (Todas las llamadas): Todas las llamadas entrantes se dirigen a los asistentes.
 - **Internal Calls** (Llamadas internas): Si usted y las personas que llaman se encuentran en el mismo grupo de BroadSoft, las llamadas entrantes se dirigirán a los asistentes.
 - **External Calls** (Llamadas externas): Si usted y las personas que llaman no se encuentran en el mismo grupo de BroadSoft, las llamadas entrantes se dirigirán a los asistentes.
 4. Presione **Set** (Establecer) para aplicar los cambios.
- Si el administrador solo habilita la sincronización de teclas de la función (FKS) en la extensión, haga lo siguiente:
1. Presione la tecla programada **On** (Activar) para activar el filtrado de llamadas.
 2. Presione  para salir.

Desactivar filtrado de llamadas como Ejecutivo

Cuando el filtrado de llamadas está desactivado, ninguna de sus llamadas entrantes se dirige a los asistentes.



Marque el código de activación de servicio suministrado por su administrador o siga el procedimiento que se describe a continuación para desactivar el filtrado de llamadas.

Antes de empezar



El administrador le proporciona privilegios de usuario como Ejecutivo.

Procedimiento

- Paso 1** Realice una de las acciones siguientes:

- Si el administrador programó la función **Executive** (Ejecutivo) en una tecla de línea, el teléfono mostrará **Executive**  (Ejecutivo) en conjunto con el estado del filtrado de llamadas, que puede ser **On** (Encendido) u **Off** (Apagado), en la pantalla principal. Presione la tecla de línea.
- Si no tiene la función **Executive** (Ejecutivo) que se configuró en una tecla de línea, haga lo siguiente:
 1. Presione **Applications**  (Aplicaciones).
 2. Seleccione **Executive** (Ejecutivo) .

Paso 2 Realice el siguiente procedimiento de acuerdo con los menús reales que se muestran en el teléfono.

- Si el administrador configura la extensión para conectarse al servidor de XSI BroadWorks, haga lo siguiente:
 1. Seleccione **Call filter** (Filtro de llamadas) > **Call filter** (Filtro de llamadas).
 2. Presione  para seleccionar **Off** (Desactivar).
 3. Presione **Set** (Establecer) para aplicar los cambios.
- Si el administrador solo habilita la sincronización de teclas de la función (FKS) en la extensión, haga lo siguiente:
 1. Presione la tecla programada **Off** (Desactivar) desactivar el filtrado de llamadas.
 2. Presione  para salir.

Comprobar la lista de asistentes como ejecutivo

Puede acceder al menú **Assistant List** (Lista de asistentes) del teléfono para comprobar los asistentes que se le asignaron. En el menú, también se muestra el estado de ingreso/abandono de los asistentes asignados.

Antes de empezar



El administrador le asignó al menos un asistente.

El administrador configuró la extensión para conectarse al servidor de XSI BroadWorks. De lo contrario, el menú **Assistant List** (Lista de asistentes) no se mostrará en el teléfono.

El administrador habilitó la marcación alfanumérica. De lo contrario, no podrá realizar una llamada a un asistente de la lista de asistentes.

Procedimiento

Paso 1 Realice una de las acciones siguientes:

- Si el administrador programó la función **Executive** (Ejecutivo) en una tecla de línea, el teléfono mostrará **Executive**  (Ejecutivo) en conjunto con el estado del filtrado de llamadas, que puede ser **On** (Encendido) u **Off** (Apagado), en la pantalla principal. Presione la tecla de línea.
- Si no tiene la función **Executive** (Ejecutivo) que se configuró en una tecla de línea, haga lo siguiente:
 1. Presione **Applications**  (Aplicaciones).
 2. Seleccione **Executive**  (Ejecutivo).

Paso 2 Seleccione **Assistant List** (Lista de asistentes).

En la pantalla **Assistant List** (Lista de asistentes), se muestra un máximo de 10 asistentes en el teléfono.

Si el administrador configura más de un ejecutivo en el teléfono, la pantalla solo mostrará los asistentes del primer ejecutivo disponible.

Paso 3 (Opcional) Si desea realizar una llamada a uno de los asistentes, destaque el número de teléfono del asistente y presione **Call** (Llamar).

Configuración de Asistente ejecutivo

La configuración de Executive assistant (Asistente ejecutivo) solo está disponible en teléfonos multiplataforma IP de Cisco serie 6871.

Si el administrador lo configuró como asistente ejecutivo, usted puede hacer las siguientes configuraciones para el control compartido de las llamadas ejecutivas:

- Puede ver los ejecutivos asociados.
- Puede aceptar o no estar en un grupo de asistentes ejecutivos si el administrador activó esta opción para el grupo.
- Si aceptó estar en el grupo, cuando desea que otra persona pueda contestar las llamadas en nombre de los ejecutivos en lugar de usted, puede activar desvío de llamadas a un número de su elección.
Puede desactivar el desvío de llamadas en cualquier momento.
- Si aceptó estar en el grupo, puede activar o desactivar el filtrado de llamadas de un ejecutivo.

Cuando el filtrado de llamadas está activado, usted y otros ayudantes asociados con el ejecutivo reciben las llamadas entrantes del ejecutivo, de acuerdo con los criterios que configuró el administrador.



Importante Los elementos del menú que se muestran en la pantalla del teléfono son diferentes en los siguientes escenarios:

- El administrador habilita la sincronización de teclas de la función (FKS) en la extensión.
- El administrador conecta la extensión al servidor de XSI BroadWorks.

Comprobar la lista de ejecutivos como asistente

Puede acceder al menú **Executive List** (Lista de ejecutivos) del teléfono para comprobar los ejecutivos que su administrador le asignó. En el menú, también se muestra su estado actual de ingreso/abandono para los ejecutivos asociados en conjunto con sus números telefónicos.





Antes de empezar

El administrador le proporciona privilegios de usuario de asistente y lo incluye en el grupo de asistentes del ejecutivo.

El administrador configuró la extensión para conectarse al servidor de XSI BroadWorks.

Procedimiento

Paso 1 Realice una de las acciones siguientes:

- Si el administrador programó la función de **Assistant**  (Asistente) en una tecla de línea, presione la tecla de línea.
- Si no tiene la función **Assistant**  (Asistente) en una tecla de línea, haga lo siguiente:
 1. Presione **Applications**  (Aplicaciones).
 2. Seleccione **Assistant**  (Asistente).

Paso 2 Seleccione **Executive List** (Lista de ejecutivos).

En la pantalla **Executive List** (Lista de ejecutivos), se muestra un máximo de 10 ejecutivos en el teléfono.

Si el administrador configura más de un asistente en el teléfono, la pantalla solo mostrará los ejecutivos del primer asistente disponible.

Aceptar o rechazar la participación en un grupo de ejecutivos como asistente

Cuando acepta ingresar a un grupo de ejecutivos, usted obtiene el control compartido de las llamadas del ejecutivo.

Cuando deja de participar en un grupo de ejecutivos, no puede controlar las llamadas del ejecutivo.

Si el administrador solo habilita la sincronización de teclas de la función (FKS) en la extensión, marque el código de activación del servicio adecuado que le proporciona el administrador para ingresar al grupo de un ejecutivo o abandonarlo. Omita el siguiente procedimiento.





Si el administrador configuró la extensión para conectarse al servidor de XSI BroadWorks, puede marcar el código de activación del servicio adecuado o seguir el procedimiento que se describe a continuación.

Antes de empezar

El administrador le proporciona privilegios de usuario de asistente y lo incluye en el grupo de asistentes del ejecutivo.

El administrador le otorga permiso para ingresar al grupo del ejecutivo o para abandonarlo.

Procedimiento

-
- Paso 1** Realice una de las acciones siguientes:
- Si el administrador programó la función de **Assistant**  (Asistente) en una tecla de línea, presione la tecla de línea.
 - Si no tiene la función **Assistant**  (Asistente) en una tecla de línea, haga lo siguiente:
 1. Presione **Applications**  (Aplicaciones).
 2. Seleccione **Assistant**  (Asistente).
- Paso 2** Seleccione **Executive List** (Lista de ejecutivos).
- Paso 3** Seleccione un ejecutivo que tenga un grupo de asistentes al que desee ingresar o que desee abandonar.
- Paso 4** Presione  para seleccionar **Opt-in** (Ingresar) para ingresar al grupo del ejecutivo o seleccione **Opt-out** (Abandonar) para abandonar el grupo del ejecutivo.
- Paso 5** Presione **Set** (Establecer) para aplicar los cambios.
-

Activar o desactivar filtrado de llamadas como Asistente Ejecutivo

Acceda a la pantalla **Call filter** (Filtro de llamadas) para activar o desactivar el filtrado de llamadas. En la pantalla, se muestra una lista de los ejecutivos asociados con todas las extensiones de los asistentes en el teléfono en conjunto con el estado del filtrado de llamadas, que puede ser **On** (Encendido) u **Off** (Apagado).

Cuando el filtrado de llamadas está activado para un ejecutivo, usted y otros ayudantes asociados con el ejecutivo reciben las llamadas entrantes del ejecutivo, de acuerdo con los criterios que configuró el administrador.

Cuando el ejecutivo u otro asistente responde una llamada, ya no verá la llamada en la extensión.



Importante La activación o desactivación del filtrado de llamadas para un ejecutivo activa o desactiva la configuración de todos los asistentes del grupo de ejecutivos.

Antes de empezar



Está en un grupo de Asistentes ejecutivos.

El administrador habilita el elemento del menú **Call filter** (Filtro de llamadas) en la pantalla del teléfono.

Procedimiento



Paso 1

Realice una de las acciones siguientes:

- Si el administrador programó la función de **Assistant** (Asistente) en una tecla de línea, presione la tecla de línea.
- Si no tiene la función **Assistant** (Asistente) en una tecla de línea, haga lo siguiente:
 1. Presione **Applications**  (Aplicaciones).
 2. Seleccione **Assistant** (Asistente) .

Paso 2

Realice el siguiente procedimiento de acuerdo con los menús reales que se muestran en el teléfono.

- Si el administrador configura la extensión para conectarse al servidor de XSI BroadWorks, haga lo siguiente:
 1. Seleccione **Call filter** (Filtro de llamadas).
 2. Destaque un ejecutivo y presione  con el fin de activar o desactivar el filtrado de llamadas para el ejecutivo destacado.
 3. Presione **Set** (Establecer) y, luego, presione **OK** (Aceptar) para aplicar los cambios.
 - Si el administrador solo habilita la sincronización de teclas de la función (FKS) en la extensión, haga lo siguiente:
 1. Destaque al ejecutivo para el que desea activar o desactivar el filtrado de llamadas.
 2. Presione  con el fin de activar o desactivar el filtrado de llamadas para el ejecutivo destacado.
 3. Presione  para salir.
-

Activar desvío de llamadas como Asistente ejecutivo

Acceda a la pantalla **Divert** (Desviar) para activar el desvío de llamadas cuando desee que otra persona reciba las llamadas entrantes de los ejecutivos.



Importante Si activa DND en su extensión, las llamadas no se desvían.

Puede activar el desvío de llamadas para una extensión de asistente. Cuando activa el desvío de llamadas para una extensión, si maneja múltiples ejecutivos en esa extensión, todas las llamadas entrantes de los ejecutivos se desvían desde esa extensión.

Otros asistentes en el grupo de ejecutivos continúan recibiendo llamadas entrantes de los ejecutivos.

Otras extensiones de asistentes de su teléfono también continúan recibiendo llamadas entrantes de los ejecutivos.

Antes de empezar

Está en un grupo de Asistentes ejecutivos.

Procedimiento

Paso 1

Realice una de las acciones siguientes:

- Si el administrador programó la función de **Assistant (Asistente)** en una tecla de línea, presione la tecla de línea.
- Si no tiene la función **Assistant (Asistente)** en una tecla de línea, haga lo siguiente:

1. Presione **Applications**  (Aplicaciones).
2. Seleccione **Assistant (Asistente)** .

Paso 2

Realice el siguiente procedimiento de acuerdo con los menús reales que se muestran en el teléfono.

- Si el administrador configura la extensión para conectarse al servidor de XSI BroadWorks, haga lo siguiente:
 1. Seleccione **Divert (Desviar) > Divert (Desviar)**.
 2. Seleccione **On** (Activar) para activar el desvío de llamadas.
 3. Destaque **Divert number** (Desviar número) e ingrese el número de destino al que desea que se desvíen las llamadas.
 4. Presione **Set** (Establecer) para aplicar los cambios.
- Si el administrador solo habilita la sincronización de teclas de la función (FKS) en la extensión, haga lo siguiente:
 1. Por lo general, en la pantalla, se muestra una lista de todos los ejecutivos asociados con a todas las extensiones de asistentes en el teléfono. Seleccione un ejecutivo asociado con la extensión para la que desea activar el desvío de llamadas.
La extensión a la que está asociado el Ejecutivo seleccionado aparecerá en la parte superior.
 2. Presione **Divert** (Desviar).
 3. Introduzca el número de destino al que desea que se desvíen las llamadas.
 4. Presione **Call** (Llamar) para completar la acción.
 5. Presione  para salir.

Si el administrador programó la función **Assistant (Asistente)** en una tecla de línea, el icono de la etiqueta de la tecla de línea cambia a  para mostrar que el desvío de llamadas está activado.



Si usted es el único asistente ejecutivo que tiene una extensión en el teléfono, el número de destino del desvío aparecerá debajo de la tecla de línea **Assistant (Asistente)**.



Desactivar desvío de llamadas como Asistente ejecutivo

Antes de empezar

Está en un grupo de asistentes ejecutivos y el desvío de llamadas está activado.

Procedimiento

- Paso 1** Realice una de las acciones siguientes:
- Si el administrador programó la función de **Assistant (Asistente)** en una tecla de línea, presione la tecla de línea.
 - Si no tiene la función **Assistant (Asistente)** en una tecla de línea, haga lo siguiente:
 1. Presione **Applications**  (Aplicaciones).
 2. Seleccione **Assistant (Asistente)** .
- Paso 2** Realice el siguiente procedimiento de acuerdo con los menús reales que se muestran en el teléfono.
- Si el administrador configura la extensión para conectarse al servidor de XSI BroadWorks, haga lo siguiente:
 1. Seleccione **Divert (Desviar) > Divert (Desviar)**.
 2. Seleccione **Off** (Desactivar) para desactivar el desvío de llamadas.
 3. Presione **Set** (Establecer) para aplicar el cambio.
 - Si el administrador solo habilita la sincronización de teclas de la función (FKS) en la extensión, haga lo siguiente:
 1. Presione **Clr divert** (Desactivar el desvío).
 2. Presione  para salir.
-

Si el administrador programó la función **Assistant (Asistente)** en una tecla de línea, y el desvío de llamadas no está activado para ninguna otra extensión de asistente del teléfono, el ícono de la etiqueta de la tecla de línea **Assistant (Asistente)** cambia de  a .

Solución de problemas de la configuración de Asistente ejecutivo

Error en las llamadas aunque el desvío de llamadas está activado

Asegúrese de que no esté activado DND para su extensión.

Configuración de administración de dispositivos

Puede configurar otras preferencias en el teléfono en el menú **Device administration** (Administración del dispositivo).

Cambiar el formato de hora

Puede cambiar el formato de hora actual que aparece en la pantalla del teléfono.

Procedimiento

- Paso 1** Presione **Applications**  (Aplicaciones).
- Paso 2** Seleccione **Device administration (Administración del dispositivo) > Date/Time (Fecha y hora) > Time format (Formato de hora)**.
- Para configurar el horario de verano, seleccione **Device administration (Administración del dispositivo) > Date/Time (Fecha y hora) > Daylight savings (Horario de verano)**. Seleccione **On (Activado)** para activar el horario de verano y seleccione **Off (Desactivado)** para desactivarlo.
- Paso 3** (Opcional) Seleccione **Device administration (Administración del dispositivo) > Date/Time (Fecha y hora) > Time zone (Zona horaria)**.
- Paso 4** Seleccione un formato de hora y presione **Set (Establecer)** para aplicar los cambios.
-

Cambiar el formato de fecha

Puede cambiar el formato de fecha que desea ver en la pantalla del teléfono.

Procedimiento

- Paso 1** Presione **Applications**  (Aplicaciones).
- Paso 2** Seleccione **Device administration (Administración del dispositivo) > Date/Time (Fecha y hora) > Date format (Formato de fecha)**.
- Paso 3** Seleccione un formato de fecha y presione **Set (Establecer)** para aplicar los cambios.
-

Establecer idioma

Según la configuración del teléfono, es posible que pueda cambiar el idioma del teléfono.

Procedimiento

- Paso 1** Presione **Applications**  (Aplicaciones).
- Paso 2** Seleccione **Device administration (Administrador del dispositivo)** > **Language (Idioma)**.
- Paso 3** Seleccione un idioma de la lista de idiomas disponibles.
- Paso 4** Seleccione **Guardar**.
-

Configurar ahorro de energía

Puede poner el teléfono en modo de ahorro de energía cuando el teléfono está inactivo. Si el teléfono no está inactivo, no puede activar la opción de ahorro de energía y aparece un mensaje en la pantalla.



Nota

- En modo de ahorro de energía, el teléfono no puede recibir llamadas entrantes.
 - Los Teléfonos multiplataforma IP Cisco 6821 no admiten la función de ahorro de energía.
-

Cuando el teléfono está en modo de ahorro de energía, la pantalla permanece apagada, pero el botón **Select** (Seleccionar) está encendido. Pulse el botón **Select** (Seleccionar) para prender el teléfono.

Procedimiento

- Paso 1** Presione **Applications**  (Aplicaciones).
- Paso 2** Seleccione **Device administration (Administrador del dispositivo)** > **Power save (Ahorro de energía)**.
- Paso 3** Seleccione **OK** (Aceptar).
-

Establecer contraseña

Restablezca la contraseña de su teléfono de manera regular para mantener la seguridad de la red.

Antes de empezar

Debe tener la contraseña.

Procedimiento

- Paso 1** Presione **Applications**  (Aplicaciones).
- Paso 2** Seleccione **Device administration (Administración del dispositivo)** > **Set password (Establecer contraseña)**.
- Paso 3** Ingrese la contraseña actual en el campo Old password (Contraseña antigua).

- Paso 4** Ingrese la contraseña nueva en los campos New password (Contraseña nueva) y Reenter new password (Vuelva a ingresar la contraseña nueva).
- Paso 5** Seleccione **Guardar**.

Temas relacionados

[Configurar contraseña desde página web del teléfono](#), en la página 181

Configurar la cuenta de perfil

Debe ingresar las credenciales de autenticación para volver a sincronizar el teléfono con el perfil de provisión cuando aparezca la pantalla **Profile account setup** (Configuración de cuenta de perfil).

Si omitió la pantalla **Profile account setup** (Configuración de cuenta de perfil), puede acceder a ella desde el menú del teléfono o con la tecla programable **Setup** (Configuración), si está disponible.

Si el teléfono no logra iniciar sesión, póngase en contacto con el administrador.

Antes de empezar

El administrador especifica el tipo de autenticación del perfil en el teléfono y le proporciona las credenciales de autenticación.

Procedimiento

-
- Paso 1** Presione **Applications**  (Aplicaciones).
- Paso 2** Seleccione **Device administration (Administrador del dispositivo)** > **Profile account setup (Configuración de cuenta de perfil)**.
Los campos de nombre de usuario y contraseña se rellenan automáticamente. Estos campos están en blanco si el nombre de usuario y la contraseña no se agregaron anteriormente.
- Paso 3** Presione **Sign in** (Iniciar sesión) para guardar el nombre de usuario y la contraseña.
- Nota** Si alguno de los campos **Nombre de usuario** o **Contraseña** está vacío, el teléfono muestra una tecla programable **Iniciar sesión** de color gris y no podrá presionar la tecla programable.
- Si alguno de los campos **Nombre de usuario** o **Contraseña** está vacío, la tecla programable **Sign in** no aparece. Después de introducir los valores en ambos campos, verá la tecla programable **Iniciar ses.**
- Paso 4** (Opcional) Ingrese un nombre de usuario y una contraseña nuevos si desea iniciar sesión con otro conjunto de credenciales.

Reinicie su teléfono

Es posible que deba reiniciar el teléfono para que se aplique la actualización de software u otros cambios. Su configuración, así como otras personalizaciones, no cambian.

Procedimiento

- Paso 1** Presione **Applications**  (Aplicaciones).
- Paso 2** Seleccione **Device administration (Administración del dispositivo) > Restart (Reiniciar)**.
- Paso 3** Seleccione **OK** (Aceptar) para confirmar que desea reiniciar el teléfono.
-

Preferencias de la página web del teléfono

Puede personalizar algunas opciones de configuración de las páginas web del teléfono.

Temas relacionados

[Página web del teléfono](#), en la página 28

Asignar un tono de llamada con la página web del teléfono

Procedimiento

- Paso 1** En la página web del teléfono, seleccione **User Login > Voice > Ext(n)**, en donde **(n)** es el número de extensión.
- Paso 2** En el área **Call Feature Settings**, seleccione un tono de llamada de la lista desplegable **Default Ring**.
Si no desea especificar un tono de llamada para la línea de teléfono, seleccione **No ring**. El teléfono no suena cuando recibe una llamada entrante.
- Paso 3** Haga clic en **Submit All Changes**.
-

Controlar el volumen del timbre

Puede controlar el volumen del timbre de una llamada entrante en el teléfono o en la página web de administración del teléfono.

Si el administrador restringe la capacidad de control del volumen del timbre, no podrá realizar esta tarea desde la tecla de volumen de teléfono ni desde la página web de administración del teléfono.

Antes de empezar

El administrador debe permitirle que controle el volumen del timbre.

Procedimiento

Para controlar el volumen del timbre, realice una de las siguientes acciones.

- En el teléfono, presione el botón **Volumen**  o  para reducir o aumentar el volumen.

Nota Cuando el administrador restringe la capacidad para controlar el volumen del timbre, aparece un mensaje que indica que no tiene permiso para cambiar el volumen del timbre.

- En la página web de administración del teléfono, acceda a **Inicio de sesión de usuario > Avanzada** y, a continuación, seleccione **Voz > Usuario > Volumen de audio**. Ingrese un valor para el parámetro **Volumen del timbre** y haga clic en **Enviar todos los cambios**.

El valor válido para el parámetro **Volumen del timbre** oscila entre 0 y 15.

Nota Cuando el administrador restringe la capacidad para controlar el volumen del timbre, el parámetro **Volumen del timbre** no aparece en la sección **Volumen de audio**.

Activar DND desde la página web del teléfono

Procedimiento

Paso 1 En la página web del teléfono, seleccione **User Login > Voice > User**.

Paso 2 En **Supplementary Services**, defina **DND Settings** como **Yes**.

Puede activar DND para todas las líneas si el administrador no activó la función de sincronización de teclas (FKS).

Paso 3 Haga clic en **Submit All Changes**.

Configure el protector de pantalla con la interfaz web del teléfono

Puede configurar un protector de pantalla para el teléfono. Cuando el teléfono permanece inactivo durante un tiempo determinado, entra en modo protector de pantalla.

Cualquier botón que se presione devuelve el teléfono al modo normal.

Procedimiento

Paso 1 En la página web del teléfono, seleccione **Voice > User**.

Paso 2 En la sección **Screen**, configure los campos como se describe en la siguiente tabla.

Parámetro	Descripción
Screen Saver Enable	Seleccione Yes para activar un protector de pantalla en el teléfono. Cuando el teléfono entra en modo protector de pantalla. Valor predeterminado: no
Screen Saver Type	Tipos de protectores de pantalla. Opciones que puede elegir: <ul style="list-style-type: none"> • Clock: muestra un reloj digital sobre un fondo liso. • Download Picture: muestra una imagen obtenida en la página web del teléfono. • Logo: muestra un logotipo en la pantalla del teléfono. Agregue una imagen de
Screen Saver Wait	Tiempo de inactividad antes de mostrar el protector de pantalla. Ingrese la cantidad de segundos de inactividad que deben transcurrir antes de que se Valor predeterminado: 300
Picture Download URL	URL que ubica el archivo (.png) para mostrar en el fondo de pantalla del teléfono. Si esta imagen se muestra como un protector de pantalla en la pantalla del teléfono. Cuando ingresa una URL incorrecta para descargar un nuevo fondo de pantalla, el teléfono muestra el fondo de pantalla descargado existente. Si el teléfono no tiene ningún fondo de pantalla, muestra un fondo gris.
Logo URL	Ingrese una URL o ruta de la ubicación donde se guarda la imagen del logotipo. Si se muestra esta imagen se muestra como un protector de pantalla en la pantalla del teléfono.

Paso 3 Haga clic en **Submit All Changes**.

Ajustar el temporizador de la luz de fondo desde la página web del teléfono

Procedimiento

- Paso 1** En la página web del teléfono, seleccione **User Login (Inicio de sesión de usuario) > Advanced (Avanzado) > Voice (Voz) > User (Usuario)**.
- Paso 2** En **Screen (Pantalla)**, seleccione una duración para el parámetro **Back Light Timer** (Temporizador de luz de fondo).
- Paso 3** En el campo **LCD Contrast (Contraste de LCD)**, ingrese un número para definir el brillo deseado.

Agregar un logotipo como fondo del teléfono

Para agregar un icono de logotipo como fondo de pantalla del teléfono, agréguelo desde la página web del teléfono.

Procedimiento

- Paso 1** En la página web del teléfono, seleccione **User Login > Voice > User**.
- Paso 2** En la sección **Screen**, seleccione **Logo** en el campo **Phone Background**. En el campo **Logo URL**, ingrese una URL o ruta de la ubicación donde se guarda la imagen del logotipo.
- Paso 3** Haga clic en **Submit All Changes**.
- Una vez que el logotipo se agrega al fondo del teléfono, si selecciona **Default** en la lista **Phone Background** y guarda los cambios, el ícono de logotipo de la pantalla del teléfono desaparecerá.
-

Habilitar el bloqueo de llamadas anónimas desde la página web del teléfono

Procedimiento

- Paso 1** En la página web del teléfono, seleccione **User Login > Voice > User**.
- Paso 2** En **Supplementary Services**, establezca **Block ANC Setting** como **Yes**.
- La configuración se aplica a todas las líneas, excepto a las líneas en las que el administrador habilitó la sincronización de Anonymous Call Rejection (Rechazo de llamadas anónimas) entre las líneas y el servicio de BroadSoft XSI.
- Paso 3** Haga clic en **Submit All Changes**.
-

Habilitar la llamada en espera desde la página web del teléfono

Procedimiento

- Paso 1** En la página web del teléfono, seleccione **User Login > Voice > User**.
- Paso 2** En **Supplementary Services**, establezca **CW Settings** como **Yes**.
- La configuración se aplica a todas las líneas, excepto a las líneas en las que el administrador habilitó la sincronización de Call Waiting (Llamada en espera) entre las líneas y el servicio de BroadSoft XSI.
- Paso 3** Haga clic en **Submit All Changes**.
-

Configurar contraseña desde página web del teléfono

Puede actualizar la contraseña desde la página web del teléfono.

Antes de empezar

Debe tener su contraseña actual.

Procedimiento

- Paso 1** En la página web del teléfono, seleccione **el sistema > de voz**.
- Paso 2** En la sección **configuración del sistema**, ubique el parámetro **contraseña de usuario** y haga clic en **Cambiar contraseña** junto al parámetro.
- Paso 3** Ingrese la contraseña actual en el campo **Contraseña antigua**.
Si no tiene una contraseña, deje el campo vacío.
- Paso 4** Introduzca la contraseña nueva en el campo **contraseña nueva**.
- Paso 5** Haga clic en **Submit** (Enviar).
- El mensaje `La contraseña se ha cambiado con éxito.` se mostrará en la página web.
-



CAPÍTULO 7

Accesorios

- [Accesorios compatibles, en la página 183](#)
- [Auriculares, en la página 184](#)
- [Descripción general de instalación del Módulo de expansión de teclado Cisco serie 6800, en la página 211](#)
- [Kit de montaje de pared, en la página 215](#)

Accesorios compatibles

Los Teléfonos multiplataforma IP Cisco serie 6800 admiten los accesorios de Cisco y de otros fabricantes.

Tabla 19: Soporte de accesorios para los Teléfonos multiplataforma IP Cisco serie 6800

Accesorio	Tipo	6821	6841	6851
Accesorios de Cisco				
Expansión de módulo de llave de Teléfono IP Cisco 6800	Módulo adicional	No compatible	No compatible	Compatible Admite un Expansión de módulo de llave
Kit de montaje de pared para Teléfono IP Cisco serie 6800		No compatible	Compatible	Compatible
Auriculares Cisco serie 520	USB	No compatible	No compatible	No compatible
Auriculares Cisco serie 530	RJ9 estándar	Compatible	Compatible	Compatible
	Adaptador USB	No compatible	No compatible	No compatible

Accesorio	Tipo	6821	6841	6851	6861
Auriculares Cisco serie 560	RJ9 y AUX estándar	No compatible	No compatible	No compatible	No compatible
	USB	No compatible	No compatible	No compatible	No compatible
Auriculares Cisco serie 700	Adaptador USB	No compatible	No compatible	No compatible	No compatible
	Cable USB-C	No compatible	No compatible	No compatible	No compatible
Accesorios de otros fabricantes					
Auriculares independientes	Análogos	Compatible	Compatible	Compatible	Compatible
	Banda ancha analógica	Compatible	Compatible	Compatible	Compatible
	USB	No compatible	No compatible	No compatible	No compatible
Micrófono	Externo	No compatible	No compatible	No compatible	No compatible
Altavoces	Externo	No compatible	No compatible	No compatible	No compatible

Auriculares

Consulte al fabricante de los auriculares para confirmar si puede utilizarlos con el teléfono Cisco.

Si conecta auriculares al teléfono durante una llamada activa, la ruta de audio cambia automáticamente a los auriculares.

Información importante de seguridad de auriculares



Alta presión de sonido: evite escuchar a un nivel de volumen alto durante largos períodos para evitar posibles daños auditivos.

Cuando conecte los auriculares, baje el volumen del altavoz antes de ponerse los auriculares. Si recuerda disminuir el volumen antes de sacarse el auricular, el volumen estará más bajo cuando conecte los auriculares nuevamente.

Sea consciente de su entorno. Cuando utiliza el auricular, podría bloquear sonidos externos importantes, especialmente en situaciones de emergencia o en entornos ruidosos. No utilice los auriculares mientras conduce. No deje los auriculares ni sus cables en una zona donde otras personas o mascotas puedan tropezarse con ellos. Supervise siempre a los niños que estén cerca de los auriculares o cables.

Cisco Headset 320

Conectar los Auriculares de Cisco 320

Debe conectar sus auriculares al teléfono.

Antes de empezar

El administrador habilita el inventario de periféricos.

Procedimiento

- Paso 1** Conecte los auriculares al teléfono con el cable USB.
- Después de conectarse, la pantalla del teléfono muestra el mensaje de los **Auriculares de Cisco**. Además, la tecla programable **Cancelar** se muestra en la pantalla.
- Paso 2** (Opcional) Vaya a **Aplicaciones > Estado > Accesorios** para ver el nombre de los auriculares en la lista **Accesorios**.
- Paso 3** (Opcional) Haga clic en **Detalles** para comprobar los detalles de los auriculares.
- Después de emparejar el teléfono y conectarlo con los auriculares, podrá ver los detalles de los auriculares. Los detalles de los auriculares que muestra el teléfono son **Nombre, Modelo, Número de serie y Firmware**.
- Si la versión de los auriculares es inferior a la versión configurada del teléfono y está en la página de inicio inactiva, el teléfono le solicita que actualice la versión actual a la versión más reciente. Para obtener más información, consulte [Mejorar Auriculares de Cisco 320, en la página 185](#).
- Paso 4** Conecte los auriculares del teléfono.
- El teléfono muestra **Accesorios desconectados**. En la lista **Accesorios**, puede eliminar los auriculares.
-

Mejorar Auriculares de Cisco 320

Debe mejorar la versión de firmware de los auriculares para emparejarlos con el teléfono si la versión es inferior a la versión configurada.

Antes de empezar

Los Auriculares de Cisco 320 están conectado al teléfono.

Procedimiento

- Paso 1** Una vez conectados los auriculares, haga clic en la tecla programable **Mejorar** cuando aparezca la pantalla de mejoras.
- Durante el proceso de mejora, el icono de auriculares aparece en la parte superior de la pantalla del teléfono. Una vez completadas las mejoras, el icono desaparece. Puede ver los detalles de los auriculares en la pantalla **Accesorios** del teléfono.

Paso 2 (Opcional) Haga clic en la tecla programable **Posponer** para retrasar el proceso o puede hacer clic en la tecla programable **Cancelar** para cancelar la mejora.

Si no realiza ninguna acción, la mejora se inicia automáticamente después de un tiempo.

Controles de los Auriculares 320 - Webex

El siguiente diagrama muestra el controlador y los LED de los Auriculares de Cisco serie 320.



Tabla 20: Botones de los auriculares Cisco serie 320

Número	Símbolo	Botón	Acción
1		Silenciar	Silenciar y cancelar el silencio a sus llamadas.







Número	Símbolo	Botón	Acción
2		Botón de Webex Nota Este botón está disponible cuando no está trabajando con el teléfono, pero trabaja con el sistema mediante una aplicación de Webex.	Contestar, finalizar, rechazar, poner en espera y reanudar llamadas. Cuando conecte los auriculares 320 directamente al sistema mediante USB, use el botón Webex para abrir la aplicación en la parte superior de la pantalla de la computadora de escritorio o unirse a nuevas reuniones de Webex.
3		Subir volumen	Aumentar el volumen.
4		Bajar volumen	Bajar el volumen.

Tabla 21: Estado del LED de los Auriculares de Cisco serie 320

Estado de la llamada	LED Status	LED
Llamada entrante Reuniones futuras de Webex *	Verde intermitente	
Llamada/conferencia activa	Verde sólido	
Auriculares silenciados	Rojo sólido	

Controles de los Auriculares 320 - Teams

El siguiente diagrama muestra el controlador y los LED de los Auriculares de Cisco serie 320.



Tabla 22: Botones de los auriculares Cisco serie 320













Número	Símbolo	Botón	Acción
1		Silenciar	Silenciar y cancelar el silencio a sus llamadas.
2		Botón Microsoft Teams Nota Este botón está disponible cuando no está trabajando con el teléfono, pero trabaja con el sistema mediante la aplicación de Teams.	<ul style="list-style-type: none"> Contestar, finalizar, rechazar, poner en espera y reanudar llamadas. Cuando conecte los auriculares 320 directamente al sistema mediante USB, use el botón Teams para abrir la aplicación Teams en la parte superior de la pantalla de la computadora de escritorio o unirse a nuevas reuniones de Teams.
3		Subir volumen	Aumentar el volumen.
4		Bajar volumen	Bajar el volumen.

Tabla 23: Estado del LED de los Auriculares de Cisco serie 320

Estado de la llamada	LED Status	LED
Llamada entrante	Parpadeo blanco	
En una llamada o reunión activa	Verde sólido	
Llamada en espera	Parpadeo verde	
Conexión a Microsoft Teams	Parpadeo blanco	
Conectado a Microsoft Teams	Blanco fijo	
Reunión de Microsoft Teams entrante	Parpadeo blanco	
Error al conectarse a Microsoft Teams	Parpadea en blanco y luego se apaga	
Auriculares silenciados	Rojo sólido	

Auriculares de Cisco Serie 500

Puede utilizar los auriculares de Cisco Serie 500 con su Teléfonos multiplataforma IP Cisco 6871. Los auriculares de Cisco serie 500 ofrecen una experiencia mejorada con:

- Indicadores en la llamada: LED en una placa de audio
- Controles de llamada simplificados
- Audio personalizado

Los auriculares compatibles son:

- Auriculares Cisco serie 520

- Auriculares de Cisco 531 y 532
- Auriculares Cisco serie 560 (base Estándar y Multibase)

Auriculares de Cisco 521 y 522

Los Auriculares de Cisco 521 y 522 son dos auriculares con cable que han sido desarrollados para utilizarse en dispositivos y Teléfonos IP Cisco. Los Auriculares de Cisco 521 poseen un único audífono para uso y comodidad prolongados. Los Auriculares de Cisco 522 poseen dos audífonos para usarse en un espacio de trabajo ruidoso.

Ambos auriculares disponen de un conector 3,5 mm para usarse en equipos portátiles y dispositivos móviles. Un controlador incorporado con conector USB también está disponible para usarse en Teléfonos multiplataforma IP Cisco 6871. El controlador es una manera sencilla de contestar las llamadas y acceder a las funciones básicas del teléfono, como poner llamadas en espera y reanudarlas, silenciarlas y controlar el volumen.

Los auriculares Cisco 521 y 522 requieren un firmware multiplataforma versión 11.2 (3) o una versión posterior. Actualice los teléfonos al firmware más reciente antes de usar estos auriculares.

Para ver cuál es el modelo y la versión de firmware de su teléfono, presione **Applications (Aplicaciones)** y seleccione **Status (Estado) > Product information (Información del producto)**. En el campo **Product name** (Nombre del producto), se muestra el modelo de su teléfono. En el campo **Software version** se muestra la carga instalada donde puede obtener la versión de firmware.

Botones y LED de Auriculares de Cisco 521 y 522

Los botones de control se utilizan para funciones de llamadas básicas.

Figura 16: Control de Auriculares de Cisco 521 y 522

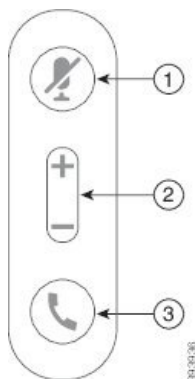

En la siguiente tabla, se describen los botones de control de los Auriculares de Cisco 521 y 522.

Tabla 24: Botones de control de Auriculares de Cisco 521 y 522

Número	Nombre	Descripción
1	Botón Mute (Silenciar)	Encender y apagar el micrófono.
2	Botón de volumen (+ y -)	Ajustar el volumen de los auriculares.

Número	Nombre	Descripción
3	Botón de llamada 	<p>Utilizar para administrar llamadas:</p> <ul style="list-style-type: none"> • Presionar una vez para contestar una llamada entrante. • Mantener presionado por 2 segundos para finalizar una llamada. • Presionar dos veces para rechazar una llamada entrante. • Presionar una vez para poner una llamada activa en espera. Presionar nuevamente para recuperar una llamada en espera.

Auriculares de Cisco 531 y 532

Los Auriculares Cisco serie 530 son dos auriculares que se desarrollan para los productos y servicios de Cisco. Los auriculares 531 cuentan con un solo audífono y ofrecen mayor comodidad al ser más livianos. Los auriculares 532 cuentan con dos audífonos para usarse en un ambiente ruidoso o en una oficina con mucha gente.

Los auriculares 531 y 532 de Cisco utilizan uno de estos dos conectores Teléfonos multiplataforma IP Cisco 6871 con lo siguiente:

- Conector de RJ9: úselo con teléfonos IP Cisco que tengan un puerto de auriculares.
- Adaptador de auriculares USB: proporciona un mejor control de llamadas.

El adaptador USB de los auriculares de Cisco está disponible para usar con los auriculares de Cisco 531 y 532. Con el adaptador, puede probar los auriculares, además de personalizar los bajos y agudos, la ganancia o el volumen del micrófono y los ajustes de ECO o de comentarios. El adaptador también conserva la configuración si cambia de teléfono.

El adaptador USB de Cisco es compatible con Teléfonos multiplataforma IP Cisco 6871. Para verificar el modelo de su teléfono, presione **Applications (Aplicaciones)**  > **Status (Estado)** > **Product information (Información del producto)**. En el campo **Product name** (Nombre del producto), se muestra el modelo de su teléfono.

El Auriculares Cisco serie 530 requiere firmware multiplataforma versión 11.1(2) o una versión posterior. Actualice los teléfonos al firmware más reciente antes de usar estos auriculares.

LED y botones de Auriculares de Cisco 531 y 532

El adaptador USB de auriculares de Auriculares Cisco serie 530 Cisco para se utiliza para las funciones de llamada básicas.

Figura 17: Adaptador USB de Auriculares de Cisco

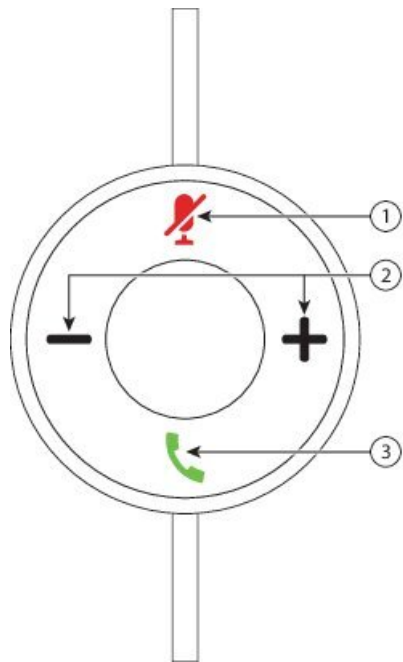

En la siguiente tabla se describen los botones del adaptador USB de los auriculares de Cisco 531 y 532.

Tabla 25: Botones del adaptador USB de auriculares Cisco

Número	Nombre	Descripción
1	Botón Mute (Silenciar)	Encender y apagar el micrófono. Cuando se activa el silencio en el adaptador USB, se enciende el botón de Mute (Silencio) del adaptador USB.
2	Botón de volumen (+ y -)	Ajustar el volumen de los auriculares.

Número	Nombre	Descripción
3	Botón de llamada 	<p>La administración de llamadas entrantes y activas depende de si tiene una llamada o varias llamadas.</p> <p>Una llamada:</p> <ul style="list-style-type: none"> • Presionar una vez para contestar las llamadas entrantes. • Presionar una vez para poner una llamada activa en espera. Presionar nuevamente para recuperar la llamada en espera. • Presionar dos veces para rechazar una llamada entrante. <p>Llamadas múltiples:</p> <ul style="list-style-type: none"> • Presionar una vez para poner una llamada activa en espera y contestar una segunda llamada entrante. • Pulse una vez para poner una llamada actual en espera y pulse nuevamente para reanudar una llamada. • Mantenga presionado durante 2 segundos para finalizar la llamada activa y presione nuevamente para reanudar la llamada en espera. • Mantener presionado durante 2 segundos para finalizar una llamada activa y contestar otra llamada entrante. • Presionar dos veces para permanecer en la llamada actual y rechazar la segunda llamada entrante.

Auriculares de Cisco 561 y 562

Los Auriculares Cisco serie 560 son dos auriculares inalámbricos que se desarrollan para los productos y servicios de Cisco. Los auriculares 561 de Cisco cuentan con un solo audífono y ofrecen mayor comodidad al ser más livianos. Los auriculares 562 de Cisco cuentan con dos audífonos para usarse en un ambiente ruidoso o en una oficina con mucha gente.

Los Auriculares Cisco serie 560 usan una base de auriculares para conectarse con los teléfonos IP Cisco y cargar los auriculares. Las opciones disponibles para la base son base Estándar y Multibase. La conexión de soporte de Auriculares Cisco serie 560 con base estándar con una sola fuente desde un teléfono o una computadora. Los Auriculares Cisco serie 560 con base múltiple admiten múltiples fuentes de teléfonos, computadoras y dispositivos emparejados con Bluetooth y proporcionan un conmutador fácil e intuitivo entre las fuentes conectadas.

Puede conectar los Auriculares Cisco serie 560 con cualquiera de las siguientes opciones:

- RJ9 y conector auxiliar (cable en Y): compatible con teléfonos IP Cisco 6871 con varias plataformas.
- Conector USB: compatible con el teléfono IP Cisco 6871 con varias plataformas.

El Auriculares Cisco serie 560 requiere Firmware Plataforma versión 11.2(3) y versiones posteriores. Actualice los teléfonos al firmware más reciente antes de usar estos auriculares.

Para ver cuál es el modelo y la versión de firmware de su teléfono, presione **Applications (Aplicaciones)**  y seleccione **Status (Estado) > Product information (Información del producto)**. En el campo **Product**

name (Nombre del producto), se muestra el modelo de su teléfono. En el campo **Software version** se muestra la carga instalada donde puede obtener la versión de firmware.

Botones y LED de Auriculares de Cisco 561 y 562



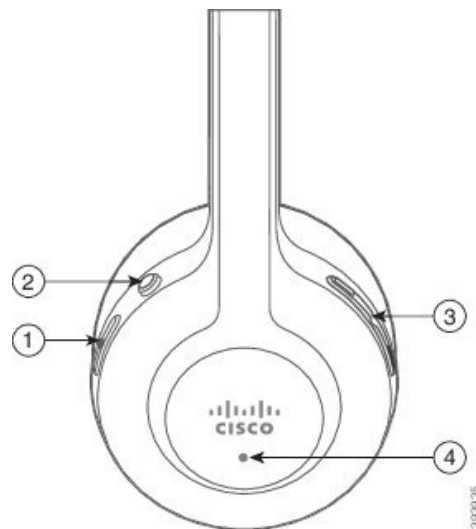

Los botones de los auriculares se utilizan para funciones de llamadas básicas.

Figura 18: Botones de Auriculares de Cisco 561 y 562



En la siguiente tabla, se describen los botones de los Auriculares de Cisco 561 y 562.

Tabla 26: Botones de Auriculares de Cisco 561 y 562

Número	Nombre	Descripción
1	Botón de encendido y llamada 	<p>Utilizar para encender y apagar los auriculares.</p> <p>Mantener presionado durante 4 segundos para encender y apagar los auriculares.</p> <p>La administración de llamadas entrantes y activas depende de si tiene una llamada o varias llamadas.</p> <p>Una llamada:</p> <ul style="list-style-type: none"> • Presionar una vez para contestar las llamadas entrantes. • Presionar una vez para poner una llamada activa en espera. Presionar nuevamente para recuperar la llamada en espera. • Presionar dos veces para rechazar una llamada entrante. <p>Llamadas múltiples:</p> <ul style="list-style-type: none"> • Presionar una vez para poner una llamada activa en espera y contestar una segunda llamada entrante. • Pulse una vez para poner una llamada actual en espera y pulse nuevamente para reanudar una llamada. • Mantenga presionado durante 2 segundos para finalizar la llamada activa y presione nuevamente para reanudar la llamada en espera. • Mantener presionado durante 2 segundos para finalizar una llamada activa y contestar otra llamada entrante. • Presionar dos veces para permanecer en la llamada actual y rechazar la segunda llamada entrante.
2	Botón Mute (Silenciar) 	<p>Encender y apagar el micrófono. Cuando Mute (Silenciar) está habilitado en los auriculares:</p> <ul style="list-style-type: none"> • El botón Mute  (Silenciar) del teléfono se enciende. • El botón Mute  (Silenciar) en la base de los auriculares se enciende. (Solo para base múltiple)
3	Botón de volumen (+ y -)	Ajustar el volumen de los auriculares.

Número	Nombre	Descripción
4	LED	<p>Muestra el estado de los auriculares:</p> <ul style="list-style-type: none"> • Rojo intermitente: llamada entrante. • Rojo estable: llamada activa. • Blanco parpadeante cada 6 segundos: los auriculares está emparejados e inactivo. • Blanco intermitente: la actualización del firmware está en proceso o los auriculares se están emparejando con la estación base.

Cargar auriculares de Cisco 561 y 562

Utilice la base de los auriculares para cargar los auriculares.

Procedimiento

Coloque los auriculares en el enchufe de la base.

Los LED de la estación base indican el estado de la carga. Cuando el auricular está completamente cargado, los cinco LED de la base son blancos. Si los LED no se encienden, retire los auriculares de la base y vuelva a intentarlo.

Actualizar el firmware de los auriculares Serie 500

Cuando conecta los auriculares al teléfono, el teléfono verifica la versión de firmware del auricular. Si hay una nueva versión disponible, el teléfono le pide que actualice los auriculares. El mensaje de actualización del auricular se muestra sólo cuando se encuentra en la pantalla de inicio del teléfono inactivo. Si el teléfono está en uso cuando se detecta una nueva versión del firmware, aparece el pedido de actualización cuando vuelve a la pantalla de inicio en modo inactivo.



Nota Si no responde al pedido de actualización, la actualización se inicia automáticamente cuando finaliza la cuenta regresiva.

Antes de empezar

El administrador configura la regla de actualización de los auriculares en la página web de administración del teléfono.

Procedimiento

Paso 1 Presione **Upgrade** (Actualizar) en el teléfono cuando se le solicite.

El icono de actualización  que aparece en la esquina superior derecha de la pantalla del teléfono indica que el auricular está actualizándose. El tiempo que tarda el proceso de actualización depende de los modelos de auriculares, de 10 a 15 minutos.

- Paso 2** (Opcional) Si desea actualizar el auricular más tarde, presione **Postpone** (Posponer). Se le pedirá cada 2 horas hasta que inicie la actualización.

Configuración de los auriculares de Cisco Serie 500

En la pantalla del teléfono, puede probar los auriculares, personalizar los bajos y agudos, la ganancia o el volumen del micrófono y los ajustes de tono local o de retorno cuando:

- El Auriculares Cisco serie 520 está conectado al teléfono con el controlador USB incorporado.
- Los auriculares 531 y 532 de Cisco están conectados al teléfono con el adaptador USB.
- La base estándar o multibase de Auriculares Cisco serie 560 está conectada al teléfono con el cable Y o el cable USB.

Se le solicitará que configure el auricular cuando lo conecte al teléfono. Si ignora el indicador de la configuración de los auriculares, también puede acceder desde **Applications (Aplicaciones)**  > **Status (Estado)** > **Accessories (Accesorios)**.



Nota La configuración está almacenada en el controlador de USB incorporado, el adaptador USB la base de los auriculares, dependiendo del modelo de auriculares. Restablecer los valores de fábrica del teléfono no afecta la configuración de los auriculares.

Ajuste los graves y agudos de sus auriculares

Puede personalizar sus auriculares ajustando los graves y agudos. Si prefiere que los auriculares tengan más bajos, sintonice la configuración más cálida. Si prefiere más agudos, ajústelo hacia la configuración más brillante.

Procedimiento

- Paso 1** Presione **Applications**  (Aplicaciones).
- Paso 2** Seleccione **Status** (Estado).
- Paso 3** Seleccione **Accessories** (Accesorios).
- Paso 4** Diríjase a **Setup (Configuración)** > **Speaker (Altavoz)** > **Tuning (Ajuste)**.
- Paso 5** Presione el clúster de Navegación a la izquierda o a la derecha para ajustar el sonido.
- Paso 6** Pulse **Save** (Guardar) para aplicar y mantener la configuración.
-

Ajuste el volumen de micrófono de sus auriculares

El volumen del micrófono también se conoce como ganancia. Puede ajustar el nivel de ganancia cuando está en una llamada con varias voces fuertes y suaves. Esta configuración ecualiza las voces que oye en el audífono que las voces más fuertes se suavicen y que las voces más suaves se escuchen mejor.

Procedimiento

-
- Paso 1** Presione **Applications**  (Aplicaciones).
 - Paso 2** Seleccione **Status** (Estado).
 - Paso 3** Seleccione **Accessories** (Accesorios).
 - Paso 4** Diríjase a **Ser (Configuración) > Microphone (Micrófono) > Gain (Ganancia)** .
 - Paso 5** Presione el clúster de navegación a la izquierda o a la derecha para ajustar la ganancia.
 - Paso 6** Pulse **Save** (Guardar) para aplicar y mantener la configuración.
-

Ajustar el retorno de los altavoces de los auriculares

Los comentarios, también llamados Sidetone, son el término para escuchar su propia voz en los auriculares. Puede ajustar el nivel de tono local o desactivarlo si descubre que le distrae escuchar su propia voz durante una llamada.

Procedimiento

-
- Paso 1** Presione **Applications**  (Aplicaciones).
 - Paso 2** Diríjase a **Status (Estado) > Accessories (Accesorios) > Setup (Configuración) > Speaker (Altavoz) > Sidetone (Tono local)**.
 - Paso 3** Presione el clúster de navegación, a la izquierda o a la derecha, para ajustar el tono local.
El valor predeterminado de tono local es bajo.
 - Paso 4** Pulse **Set** (Establecer) para aplicar y mantener la configuración.
-

Pruebe el micrófono de sus auriculares

Puede comprobar si el micrófono funciona antes de iniciar una llamada.

Procedimiento

-
- Paso 1** Presione **Applications**  (Aplicaciones).
 - Paso 2** Seleccione **Status** (Estado).
 - Paso 3** Seleccione **Accessories** (Accesorios).
 - Paso 4** Diríjase a **Configuración > Micrófono > Prueba**.

Paso 5 Presione **Grabar** y hable hacia el micrófono.

Cambiar las almohadillas de Auriculares Cisco serie 500

Las almohadillas de los auriculares son importantes para su rendimiento. Ofrecen comodidad, control y mejora de sonido. Con el tiempo, es natural que las almohadillas se gasten, pero puede reemplazarlas fácilmente.



Nota Las almohadillas de Auriculares Cisco serie 560 no son compatibles con Auriculares Cisco serie 520 y Auriculares Cisco serie 530.

Procedimiento

Paso 1 Gire la almohadilla vieja hacia la izquierda.

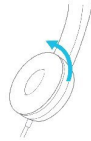

Paso 2 Aléjela del altavoz.

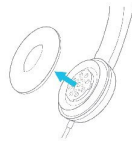

Paso 3 Empuje la almohadilla nueva hacia el altavoz.

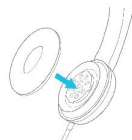

Paso 4 Gírela hacia la derecha.

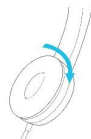

Auriculares Cisco serie 700

Puede utilizar los Auriculares Cisco serie 700Teléfonos IP multiplataforma de Cisco::

- Teléfonos multiplataforma IP Cisco 6871

Los Auriculares Cisco serie 700 son auriculares inalámbricos que usan la conectividad Bluetooth para emparejarse con los teléfonos IP Cisco multiplataforma. Proporciona las siguientes funciones:

- Audio confiable con voz clara
- Seguridad de nivel empresarial
- Administración inteligente de los auriculares
- Audio personalizable

El modelo de auriculares admitido en Auriculares Cisco serie 700 es:

- Auriculares de Cisco 730

La versión de firmware de los auriculares debe ser 1-7-0-138 o posterior.

La versión de firmware del adaptador USB debe ser 1-3-12 o posterior.

Auriculares de Cisco 730

Los auriculares de Cisco 730 son auriculares inalámbricos que usan la conectividad Bluetooth para emparejarse con los teléfonos IP multiplataforma de Cisco. Los auriculares cuentan con control total de llamada y capacidad de reproducción de música, además de eficaces sistemas de cancelación de ruido y de mejora de audio ambiental para su uso en un entorno de oficina con mucha actividad.

Los auriculares de Cisco 730 están equipados un adaptador USB para usarse con dispositivos que no ofrecen una opción Bluetooth fiable. Los auriculares también pueden conectarse a dispositivos a través del cable de 3,5 mm incluido y el cable USB-C a USB-A. El cable USB-C también actúa como cable de carga y puede conectarse a cualquier adaptador de alimentación USB.

Puede conectar los auriculares 730 de Cisco con cualquiera de las siguientes opciones:

- Adaptador USB
- Cable USB-C
- Cable de audio de 3,5 mm

Las siguientes funciones de control de llamadas se aplican a los auriculares 730 de Cisco que se utilizan con los teléfonos IP multiplataforma de Cisco:

- Contestar una llamada
- Finalizar una llamada
- Modificar el volumen de los auriculares
- Poner una llamada en espera
- Reanudar una llamada
- Rechazar una llamada
- Gestionar varias llamadas
- Silenciar el micrófono



Nota Estas funciones de control de llamadas solo están disponibles cuando los auriculares se conectan al teléfono a través de un adaptador USB o cable USB-C. Para la conexión Bluetooth, solo se admiten las funciones básicas de control de llamadas (como contestar o finalizar una llamada). Las funciones de control de llamadas serán totalmente compatibles en una versión futura.

Para obtener más información sobre los auriculares 730 de Cisco, consulte la [Guía del usuario de los auriculares 730 de Cisco](#).

Los auriculares 730 de Cisco requieren el firmware multiplataforma versión 11.3(5) y versiones posteriores. Actualice los teléfonos al firmware más reciente antes de usar los auriculares.

Para ver cuál es el modelo y la versión de firmware de su teléfono, presione **Aplicaciones**  y seleccione **Estado > Información de producto**. En el campo **Product name** (Nombre del producto), se muestra el modelo del teléfono. En el campo **Software version** se muestra la carga instalada donde puede obtener la versión de firmware.

Actualizar el firmware de los auriculares 730

Cuando conecta los auriculares al teléfono, el teléfono verifica la versión de firmware del auricular. Si hay una nueva versión disponible, el teléfono le pide que actualice los auriculares. El mensaje de actualización del auricular se muestra sólo cuando se encuentra en la pantalla de inicio del teléfono inactivo. Si el teléfono está en uso cuando se detecta una nueva versión del firmware, aparece el pedido de actualización cuando vuelve a la pantalla de inicio en modo inactivo.



Nota Si no responde al pedido de actualización, la actualización se inicia automáticamente cuando finaliza la cuenta regresiva.

Antes de empezar

- El administrador configura la regla de actualización de los auriculares en la página web de administración del teléfono.
- El teléfono está inactivo.

Procedimiento

Paso 1 Vuelva o ingrese a la pantalla principal del teléfono.

Paso 2 Conecte los auriculares al teléfono con el cable USB-C.

Nota Los auriculares solo se pueden actualizar mediante la conexión USB-C.

Paso 3 Presione **Upgrade** (Actualizar) en el teléfono cuando se le solicite.

El icono de actualización  que aparece en la esquina superior derecha de la pantalla del teléfono indica que el auricular está actualizándose. El tiempo que tarda el proceso de actualización depende de los modelos de auriculares, de 10 a 15 minutos.

- Paso 4** (Opcional) Si desea actualizar el auricular más tarde, presione **Postpone** (Posponer).
Se le pedirá cada 2 horas hasta que inicie la actualización.
-

Buscar detalles de los auriculares 730 en el teléfono

En el teléfono encontrará información sobre el nombre, el modelo, el número de serie y la versión del firmware de los auriculares Cisco 730.

Antes de empezar

- Asegúrese de que la versión del firmware de los auriculares es 1-7-0-138 o posterior.
Para actualizar el firmware de los auriculares, consulte [Actualizar el firmware de los auriculares 730, en la página 201](#).
- Asegúrese de que la versión del firmware del adaptador USB de los auriculares es la 1-3-12 o posterior.
Para más detalles sobre cómo actualizar el adaptador, contacte con el servicio de soporte de los auriculares.

Procedimiento

Paso 1 Presione **Applications**  (Aplicaciones).

Paso 2 Seleccione **Estado** > **Accesorios**.

El menú muestra los accesorios que se conectaron al teléfono.

Paso 3 Resalte los **auriculares Cisco 730** en el menú **Accesorios**.

Si el menú muestra en su lugar **Adaptador HD USB de Cisco**, significa que los auriculares no se emparejaron con el teléfono. Puede continuar con el paso siguiente para buscar detalles acerca del adaptador USB.

Paso 4 Presione **Detalles**.

Paso 5 Presione **Back** (Atrás) para salir.

Cisco Headset 720

Conectar los Auriculares de Cisco 720

Debe conectar sus auriculares al teléfono.

Antes de empezar

El administrador habilita el inventario de periféricos.

Procedimiento

Paso 1 Conecte el cable USB de los auriculares o el adaptador USB al teléfono.

Después de conectarse, la pantalla del teléfono muestra el mensaje de los **Auriculares de Cisco**. Además, la tecla programable **Cancelar** se muestra en la pantalla.

Paso 2 (Opcional) Vaya a **Aplicaciones > Estado > Accesorios** para ver el nombre de los auriculares en la lista **Accesorios**.

Paso 3 (Opcional) Haga clic en **Detalles** para comprobar los detalles de los auriculares.

Conexión de auriculares mediante un adaptador:

- Después de emparejar el teléfono y conectarlo con los auriculares, podrá ver los detalles tanto de los auriculares como del adaptador. Los detalles de los auriculares que muestra el teléfono son **Nombre**, **Modelo**, **Número de serie** y **Firmware**. Los detalles del adaptador que muestra el teléfono son **Modelo**, **Número de serie** y **Firmware**.

Solo se muestran los detalles del adaptador USB HD de Cisco cuando el teléfono está desemparejado o desconectado de los auriculares.

Conexión de auriculares mediante USB:

- Después de emparejar el teléfono y conectarlo con los auriculares, se muestra el nombre del dispositivo.
- Al hacer clic en la tecla programable **Detalles**, verá detalles como el **Nombre**, **Modelo**, **Número de serie** y **Firmware**.

Paso 4 Conecte los auriculares del teléfono.







El teléfono muestra **Accesorios desconectados**. En la lista **Accesorios**, puede eliminar los auriculares.

Controles de los Auriculares 720 - Webex

El siguiente diagrama muestra el controlador y los LED de los Auriculares de Cisco serie 720.



Tabla 27: Botones de los auriculares Cisco serie 720

Número	Símbolo	Botón	Acción
1		Silenciar	Silenciar y cancelar el silencio a sus llamadas.
2		Subir volumen	Aumentar el volumen.
3		Botón de Webex Nota Este botón está disponible cuando no está trabajando con el teléfono, pero trabaja con el sistema mediante una aplicación de Webex.	Contestar, finalizar, rechazar, poner en espera y reanudar llamadas. Cuando conecte los auriculares al sistema, utilice el botón Webex para colocar la aplicación en la parte superior del escritorio o unirse a las próximas reuniones de Webex. Encender y apagar la luz de actividad fuera de una llamada.
4		Bajar volumen	Bajar el volumen.
5		Botón Multifunction (Multifunción)	Puede elegir la configuración de botones que desea a través de la aplicación Cisco Headsets. <ul style="list-style-type: none"> • Reproducir, pausar y saltar la reproducción de audio. • Activar el asistente para móvil.
6		Botón Mute (Silenciar)	Silenciar el micrófono y cancelar el silencio en una llamada.



Controles de los Auriculares 720 - Teams

El siguiente diagrama muestra los controles de los Auriculares Cisco serie 720.



Tabla 28: Botones de los auriculares Cisco serie 720

Número	Símbolo	Botón	Acción
1		Interruptor Power/Bluetooth (Encender/Bluetooth)	<ul style="list-style-type: none"> • Encender y apagar los auriculares. • Emparejar los auriculares.
2		Subir volumen	Aumentar el volumen.
3		Botón Microsoft Teams Nota Este botón está disponible cuando no está trabajando con el teléfono, pero trabaja con el sistema mediante la aplicación de Teams.	<ul style="list-style-type: none"> • Contestar, finalizar, rechazar, poner en espera y reanudar llamadas. • Cuando conecte los auriculares al sistema, use el botón Teams para abrir la aplicación Teams en la parte superior de la pantalla de la computadora de escritorio o unirse a nuevas reuniones de Teams.
4		Bajar volumen	Bajar el volumen.

Número	Símbolo	Botón	Acción
5		Botón Multifunction (Multifunción)	Puede: <ul style="list-style-type: none"> • Controlar la reproducción de música. • Activar el asistente para móvil.
6		Silenciar	Silenciar y cancelar el silencio a sus llamadas.

Silenciar o cancelar el silencio de los auriculares

Puede silenciar o cancelar el silencio de los auriculares de dos maneras distintas.

- Presione la tecla silenciar para silenciar o cancelar el silencio.
- Para forzar el silencio y no forzar el silencio, eleve o baje el micrófono de los auriculares.

Para obtener más información, consulte [Silenciar o cancelar el silencio con el micrófono de los auriculares \(Auriculares 320 y Auriculares 720\)](#), en la página 206.



Nota Presione la tecla silenciar en el teléfono para silenciar o cancelar el silencio del teléfono.

Silenciar o cancelar el silencio con el micrófono de los auriculares (Auriculares 320 y Auriculares 720)

La siguiente tabla indica los resultados de cuando se baja o se eleva el micrófono de los auriculares:

Estado de manipulador de los auriculares	Estado actual	Acción	Resultado
Forzar silencio	Silenciado	Bajar el manipulador de los auriculares a la posición de no forzar silencio	No silenciado
No forzar silencio	Silenciado	Elevar el manipulador de los auriculares a la posición de forzar silencio	Silenciado
	No silenciado		Silenciado



Nota Si los auriculares se silencian, el teléfono también se silencia.

- Si los auriculares están silenciados y baja el micrófono de los auriculares, el estado cambiará a cancelar el silencio.
- Si los auriculares no están silenciados y levanta el micrófono de los auriculares, el estado cambiará a silenciado.

Alternar silencio de auriculares o teléfono (Auriculares 320 y Auriculares 720)

La siguiente tabla se muestran las variaciones en el estado de silencio cuando presiona la tecla de silencio de los auriculares o del teléfono:

Estado de manipulador de los auriculares	Estado actual	Acción	Resultado
Forzar silencio	Silenciado	Presione el alternador de silencio de los auriculares o del teléfono	Silenciado
No forzar silencio	Silenciado		No silenciado
	No silenciado		Silenciado



Nota Si los auriculares se silencian, el teléfono también se silencia.

- Si el micrófono de los auriculares está silenciado de forma forzada y pulsa el botón de alternancia de silencio de auriculares o teléfono, el estado seguirá siendo silenciado.
- Si el micrófono de los auriculares está silenciado de forma forzada y pulsa el botón de alternancia de silencio de auriculares o teléfono, el estado de silencio cambia.

Se produce un error en la sincronización de silencio entre los auriculares y el teléfono (Auriculares 320 y Auriculares 720)

Problema

El estado de silencio no se sincroniza entre los auriculares y el teléfono.

Causa

- Cuando el teléfono está inactivo.
- Cuando el teléfono está en espera.
- Cuando el teléfono está marcando.
- Cuando el teléfono está sonando.
- Cuando la condición "llamada actual activa y la ruta de audio son los auriculares" no se cumple.

Por lo tanto, presionar la tecla silenciar y cancelar silencio no tiene ningún efecto.

Solución

- Compruebe si el auricular está conectado a un teléfono, pero solo a un teléfono.
- Verifique si la llamada está activa (no llamando, no marcando o en espera).
- Compruebe si los auriculares son la ruta de audio del teléfono.

- Compruebe que la configuración de forzar silencio del auricular esté activada.

Auriculares de terceros

Cisco Systems realiza pruebas internas de auriculares de terceros para usarlos con Teléfonos IP Cisco. Sin embargo, Cisco no certifica ni admite productos de proveedores de auriculares o equipos de mano.

Los auriculares se conectan al teléfono a través de un puerto USB o el puerto auxiliar. Según el modelo de los auriculares, debe ajustar la configuración de sonido del teléfono para obtener la mejor experiencia de audio, incluyendo la configuración de tono local de los auriculares.

Si tiene un auricular de terceros y aplica un nuevo valor de tono local, espere un minuto y reinicie el teléfono para que la configuración se almacene en la memoria.

El teléfono reduce algunos ruidos de fondo que detecta el micrófono de los auriculares. Puede utilizar auriculares de cancelación de ruidos para reducir aún más el ruido de fondo y mejorar la calidad de audio general.

Si está considerando usar auriculares de terceros, recomendamos que use dispositivos externos de buena calidad; por ejemplo, auriculares que tengan protección contra frecuencias de radio (RF) y de audio (AF) no deseadas. Según la calidad de los auriculares y de su proximidad a otros dispositivos, como teléfonos celulares y radios bidireccionales, es posible que se sigan produciendo ruidos o ecos. Es posible que la parte remota y el usuario del Teléfono IP de Cisco escuchen un murmullo o zumbido audible. Varias fuentes externas pueden causar murmullos o zumbidos; por ejemplo, luces eléctricas, motores eléctricos o monitores de PC grandes.



Nota Algunas veces, el uso de un cubo de alimentación local o de un inyector de energía puede reducir o eliminar los zumbidos.

Las inconsistencias ambientales y de hardware en las ubicaciones donde se distribuyen los Teléfonos IP Cisco hacen que no haya una única solución de auriculares óptima para todos los entornos.

Se recomienda que los clientes prueben los auriculares en el entorno deseado para determinar el rendimiento antes de tomar una decisión de compra para implementar a gran escala.

Solo puede utilizar un auricular a la vez. Los auriculares activos son los que se conectaron más recientemente.

Calidad de audio

Además del rendimiento físico, mecánico y técnico, el audio de los auriculares debe sonar bien para el usuario y para la persona en el otro extremo. La calidad de sonido es subjetiva y no se puede garantizar el rendimiento de ningún auricular de otros fabricantes. Sin embargo, diversos auriculares de los principales fabricantes funcionan bien con los Teléfonos IP Cisco.

Cisco no recomienda probar ningún auricular de otros fabricantes con sus productos. Para obtener información acerca de la compatibilidad de auriculares de otros fabricantes con los productos de Cisco, vaya al sitio web del fabricante.

Cisco prueba los auriculares de Cisco con los teléfonos IP de Cisco. Para obtener información acerca de los auriculares de Cisco y la compatibilidad del teléfono IP de Cisco, consulte <https://www.cisco.com/c/en/us/products/collaboration-endpoints/headsets/index.html>.

Auriculares con cable

Los auriculares con cable funcionan con todas las características del Teléfono IP Cisco, incluidos los botones de Volumen y de Silencio. Estos botones ajustan el volumen de audífono y silencian el audio del micrófono de los auriculares.

Cuando instale un auricular con cable, asegúrese de empujar el cable en el canal del teléfono.



Precaución Si no se empuja el cable en el canal del teléfono, se pueden producir daños en el cable.

Auriculares estándar

Puede utilizar auriculares estándar con su teléfono de escritorio. Los auriculares estándar se conectan a la parte posterior del teléfono con un conector de tipo RJ.

Conectar auriculares estándar

Procedimiento

Conecte los auriculares en el conector de la parte posterior del teléfono y empuje el cable en el canal de cable.

Figura 19: Conexión de auriculares estándar

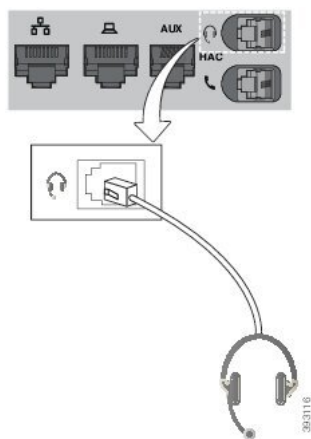

Precaución Si no presiona el cable en el canal del teléfono, se puede dañar la placa de circuito impreso que se encuentra dentro. El canal de cable reduce la tensión en el conector y en la placa de circuito impreso.

Auriculares USB

Puede utilizar un auricular USB para las llamadas si el teléfono tiene un puerto USB.

Para obtener una lista de los auriculares compatibles, consulte [Accesorios de extremo y cliente de Unified Communications](#). Es posible que los auriculares USB que no aparecen en la lista no funcionen correctamente si los conecta al puerto USB. Para obtener más información, consulte la documentación del fabricante de auriculares USB.

Conectar auriculares USB

Cuando utilice auriculares USB con su teléfono, tenga en cuenta:

- Solo puede utilizar un auricular a la vez. Los auriculares activos son los que se conectaron más recientemente.
- Si tiene una llamada activa y desconecta un auricular USB, la ruta de audio no cambia automáticamente. Debe presionar el botón **Altavoz** o levantar el auricular.

Procedimiento

Enchufe el conector de auriculares USB en el puerto USB del teléfono.

Auriculares de conmutador

Los auriculares de conmutador electrónico utilizan una estación base y auriculares inalámbricos. La estación base se conecta al conector del auricular del teléfono. Después de instalar los auriculares, el administrador los activa en la página web del teléfono.

Los teléfonos multiplataforma IP de Cisco serie 6851, 6861 y 6871 son compatibles con los auriculares de conmutador electrónico. Los teléfonos multiplataforma IP de Cisco serie 6821 y 6841 no son compatibles con estos auriculares.

Intercambiar auriculares durante una llamada

Puede conectar auriculares analógicos y USB simultáneamente al teléfono. Sin embargo, sólo puede utilizar un auricular a la vez.

Cuando conecta varios auriculares al teléfono, puede alternar entre ellos durante una llamada si presiona la tecla de **Auriculares** en el teléfono. Aunque el teléfono esté conectado a varios dispositivos, verá que se seleccionó un auricular específico como el dispositivo de audio preferido en el siguiente orden de prioridad:

- Cuando conecte un auricular USB y un auricular analógico al teléfono, puede convertir los auriculares USB en el dispositivo de audio preferido.
- Cuando sólo conectan auriculares analógicos al teléfono, estos se convierten en el dispositivo de audio preferido.

Procedimiento

Paso 1 Antes de hacer o contestar a una llamada, **Pulse auriculares**.

Paso 2 (Opcional) Si realiza una llamada, marque el número.





Descripción general de instalación del Módulo de expansión de teclado Cisco serie 6800



El Teléfono multiplataforma IP de Cisco serie 6851 admite un solo módulo de expansión de teclas. La Expansión de módulo de llave proporciona 14 líneas o botones programables, y dos páginas. Cada página contiene 14 líneas o botones.



Botones y hardware del Módulo de expansión de teclado

En la siguiente tabla, se describen las funciones de la Expansión de módulo de llave.

1	LCD screens (Pantallas LCD): muestra el número telefónico, el nombre y el icono. Los iconos indican el estado de la línea y el servicio telefónico asignado a esa línea.
2	<p>Lighted buttons (Botones encendidos): 14 botones. Cada botón corresponde a una línea (igual que en el teléfono). Las luces situadas bajo cada botón indican el estado de la línea correspondiente de la siguiente manera:</p> <ul style="list-style-type: none"> •  light off (luz apagada): el botón no está configurado. •  green steady (verde constante): la línea está configurada y registrada correctamente, y se encuentra en estado inactivo. •  red steady (rojo constante): la línea está en uso y tiene una llamada activa o aparcada. •  amber steady/blinking (ámbar constante/intermitente): se ha producido un error de configuración cuando se configuró esta función.

3	<p>Page buttons (Botones de página): 2 botones. El botón de la página 1 está etiquetado como 1 y el botón de la página 2 está etiquetado como 2. Las luces de cada botón indican el estado de la página, como se detalla a continuación:</p> <ul style="list-style-type: none"> •  green steady (verde constante): se puede visualizar la página. •  light off (luz apagada): no se puede visualizar la página. •  amber steady (ámbar constante): no se puede visualizar la página, pero tiene una o más llamadas de alerta en la página.
---	--

Información de alimentación de Módulo de expansión de teclas

El teléfono utiliza una ficha RJ9 para conectarse al módulo de expansión de teclas. El módulo de expansión de teclas requiere que el teléfono utilice Alimentación a través de Ethernet (PoE) o el adaptador de alimentación del teléfono IP Cisco 6800. El módulo de expansión de teclas toma 9V CC, 5W desde el teléfono.

Tabla 29: Tabla de compatibilidad de suministro de energía

Configuración	Alimentación por Ethernet (PoE) 802.3af	PoE 802.3at	Adaptador de alimentación de teléfono IP Cisco 6800
6851 con 1 módulo de expansión	Sí	Sí	Sí

Buscar información sobre el Módulo de expansión de teclado del teléfono

El administrador puede solicitar información sobre el módulo de expansión de teclas que se agrega al teléfono. Esta información identifica la Expansión de módulo de llave de manera única para la solución de problemas.

Procedimiento

- Paso 1** Presione **Applications**  (Aplicaciones).
- Paso 2** Seleccione **Estado > Accesorios**.
- Paso 3** Seleccione **Unidad 1 de la consola de la operadora**.
- Paso 4** Presione **Detalles**.

En la pantalla **Detalles de accesorios**, podrá ver los siguientes detalles:

- **Nombre de producto:** muestra el nombre asignado al módulo de expansión de teclas.
- **Unidad activada:** muestra Sí o No, según si módulo de expansión de teclas conectado está activado o desactivado, respectivamente.
- **Unidad en línea:** muestra Sí o No, según si el módulo de expansión de teclas está en línea o sin conexión, respectivamente.

- **Versión de hardware:** muestra la versión de hardware del módulo de expansión de teclas.
- **Versión de software:** muestra la versión de software instalada en el módulo de expansión de teclas.
- **Identificador de versión:** indica la extensión del teléfono de llamada desde el que se realiza la llamada saliente.
- **Número de serie:** muestra el número de serie del módulo de expansión de teclas.
- **Nombre de producto:** muestra el nombre asignado al módulo de expansión de teclas.
- **Descripción:** muestra una descripción del módulo de expansión de teclas. Por ejemplo, Expansión de módulo de llave de Teléfono IP Cisco 6800

Ver la información del UDI del Módulo de expansión de teclas

Puede ver la información de identificador único del dispositivo (UDI) del módulo de expansión de teclas. La información de UDI incluye:

- Nombre del producto (PID)
- ID. de versión del producto (VID)
- Número de serie (SN)

Procedimiento

- Paso 1** Presione **Applications**  (Aplicaciones).
- Paso 2** Seleccione **Status (Estado) > Accessories (Accesorios) > Attendant Console Unit 1 (Unidad 1 de la consola de la operadora)**.
-

Ajustar el contraste del Módulo de expansión de teclado

Puede ajustar el contraste de la pantalla del módulo de expansión de teclas para facilitar la lectura de la pantalla.

Procedimiento

- Paso 1** Presione **Applications**  (Aplicaciones).
- Paso 2** Seleccione **User preferences (Preferencias de usuario) > Attendant console preferences (Preferencias de la consola de la operadora)**.
- Paso 3** Seleccione **Nivel de contraste**.
- Paso 4** Presione el clúster de navegación hacia arriba para aumentar el contraste o hacia abajo para reducirlo.
- Paso 5** Presione **Guardar** para guardar el nivel de contraste.
-

Cambiar el modo de visualización del Módulo de expansión de teclado del teléfono

Procedimiento

- Paso 1** Presione **Applications**  (Aplicaciones).
- Paso 2** Seleccione **User preferences (Preferencias de usuario) > Attendant console preferences (Preferencias de la consola de la operadora)**.
- Paso 3** Seleccione **Modo de visualización**.
- Paso 4** Presione el botón **Seleccionar** del clúster de navegación para seleccionar un modo de visualización.
- Las opciones son:
- **Ambos**
 - **Nombre**
 - **Extensión**
- Paso 5** Presione **Guardar** para guardar el modo de visualización.
-

Agregar funciones o accesos directos de menú a las teclas de línea del módulo de expansión de teclas

Después de configurar una tecla de línea en el módulo de expansión de tecla con un acceso directo de menú o una función, puede presionar la tecla de línea configurada para abrir el menú o acceder a la función.

Antes de empezar

El administrador debe activar esta función en el teléfono.

Procedimiento

- Paso 1** Mantenga presionada la tecla de línea durante dos segundos. Aparecerá la lista de funciones disponibles.
- Paso 2** Realice las siguientes acciones según lo necesite:
- Seleccione una función de la lista para agregarla a la tecla de línea.
 - Seleccione un elemento de menú de la lista de accesos directos de menú para agregarlo a la tecla de línea.
- Paso 3** Presione **Set** (Establecer).
-

Quitar funciones o accesos directos de menú de las teclas de línea del módulo de expansión de teclas

Procedimiento

-
- Paso 1** Mantenga presionada la tecla de línea en el módulo de expansión de teclas durante dos segundos. Aparecerá la lista de funciones.
- Paso 2** Seleccione **None** (Ninguno) en la lista y pulse **Set** (Establecer).
-

Kit de montaje de pared

Componentes del Kit de montaje de pared

Puede montar el teléfono en una pared.

- El Teléfonos multiplataforma IP Cisco 6821 utiliza una placa de pared disponible en el mercado.
- Los Teléfonos multiplataforma IP de Cisco 6841, 6851 y 6861 utilizan el Kit de montaje de pared de los teléfonos multiplataforma IP de Cisco serie 6800.

Figura 20: Kit de montaje de pared de los teléfonos multiplataforma IP de Cisco serie 6800

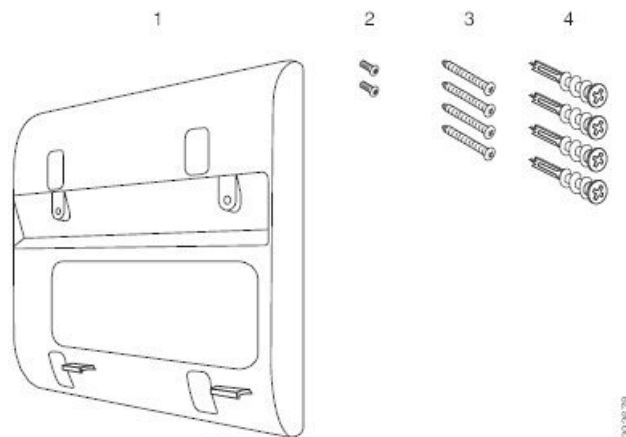

El Kit consta de los siguientes componentes:

- Soporte de pared
- Dos tornillos M3-7L
- Cuatro tornillos M4-25L
- Cuatro anclajes para placas de yeso

Temas relacionados

[Instalar Teléfonos multiplataforma IP Cisco 6821 en una pared](#), en la página 216

[Instale un teléfono IP Cisco 6841, 6851, 6861 o 6871 con el kit de montaje en pared](#), en la página 220

Instalar Teléfonos multiplataforma IP Cisco 6821 en una pared

Antes de empezar

Puede montar el Teléfonos multiplataforma IP Cisco 6821 en la pared con una placa de pared telefónica estándar con una abertura para un conector RJ-45. Cisco recomienda utilizar una placa de montaje de pared Leviton (Número de tipo de Leviton: 4108W-OSP) para montar el teléfono en la pared.

En el siguiente gráfico, se muestra una lista de los elementos requeridos para montar el teléfono.

Figura 21: Placa de montaje de pared Leviton

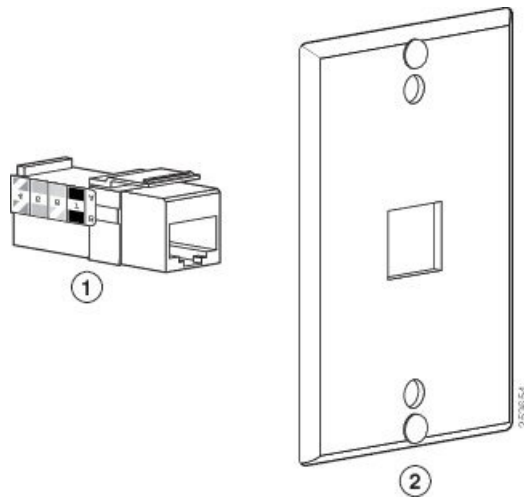

1	Conector RJ45	2	Placa de montaje de pared Leviton
---	---------------	---	-----------------------------------

Procedimiento

- Paso 1** Si necesita utilizar el adaptador de alimentación, asegúrese de que el adaptador llegará desde el teléfono a la toma de corriente eléctrica.
- Paso 2** Utilice las instrucciones del fabricante para instalar la placa de montaje de pared y conectar el conector RJ45 de la placa de montaje de pared a la red LAN.
- Paso 3** Conecte el cable LAN (conector RJ45) en el conector del teléfono en la base del teléfono, tal como se muestra en la siguiente figura.

Figura 22: Conector RJ45 en el conector del teléfono

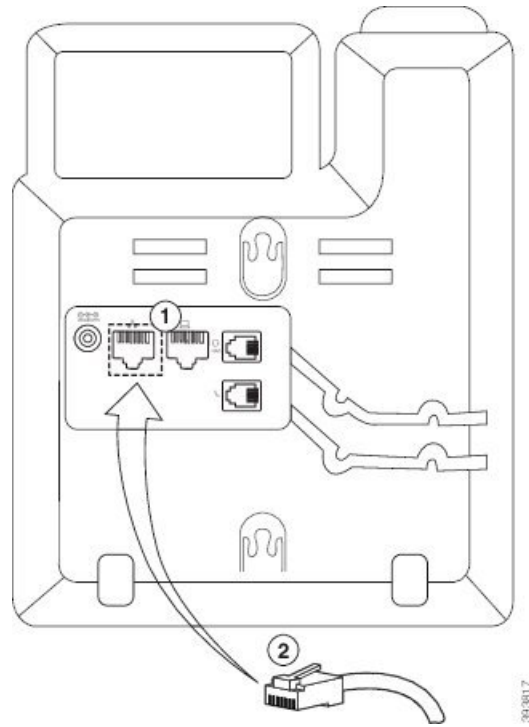

1	Puerto de red en el teléfono
2	Conector RJ45

Paso 4 Conecte el conector RJ45 en el conector del teléfono de montaje de pared, como se muestra en la siguiente figura.

Figura 23: Conector RJ45 en el conector de montaje de pared

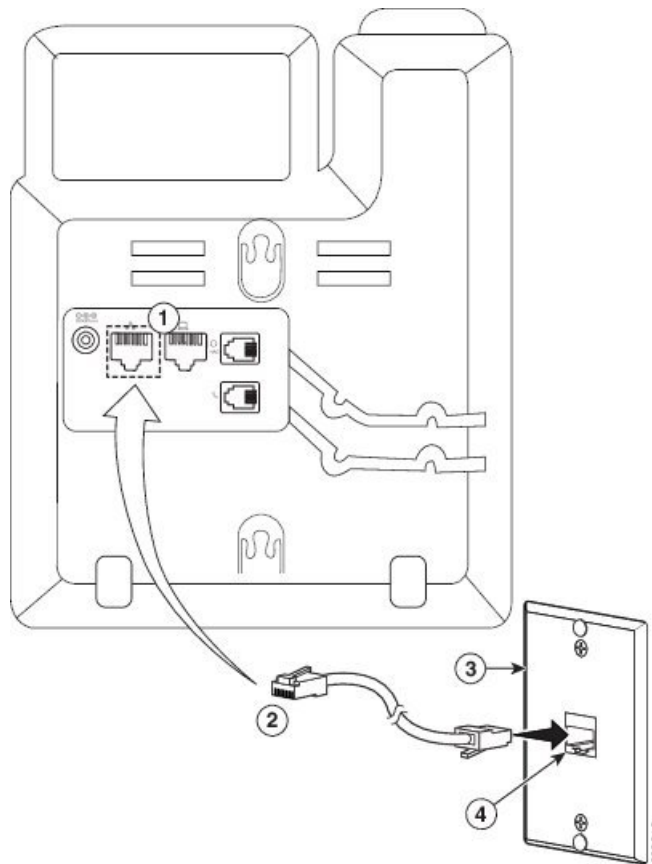

1	Puerto de red en el teléfono	3	Placa de montaje de pared
2	Conector RJ45	4	Puerto de red en la placa de montaje de pared

Paso 5 Presione el cable LAN en uno de los canales de cable.

Paso 6 (Opcional) Si no utiliza PoE, conecte el adaptador de alimentación al teléfono y a la toma de corriente eléctrica, y presione el cable de alimentación en el otro canal de cable.

Paso 7 Deslice los orificios de montaje del teléfono por los pines del montaje de pared, como se muestra en la siguiente figura.

Figura 24: Orificios de montaje

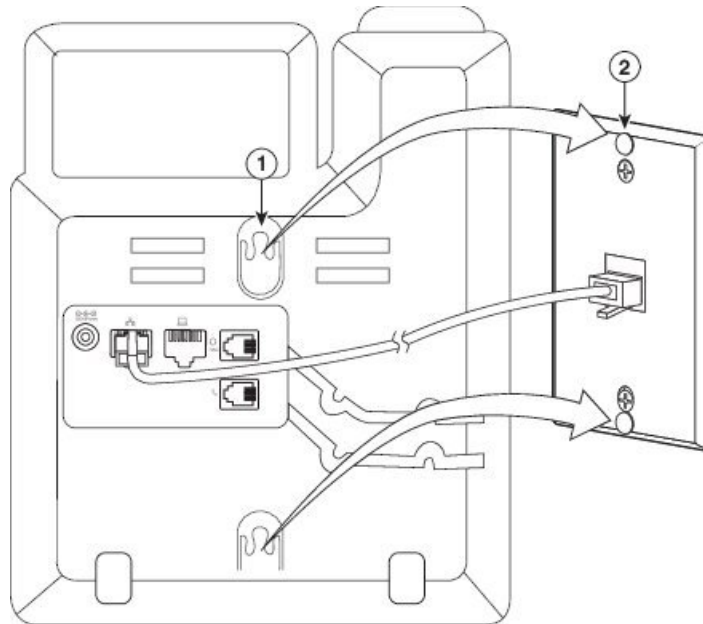

1	Orificio de montaje en el teléfono
2	Pin de montaje de pared en la placa de montaje de pared

Paso 8 Deslice el teléfono con firmeza hacia abajo, como se muestra en la siguiente imagen:

Figura 25: Deslizar el teléfono IP

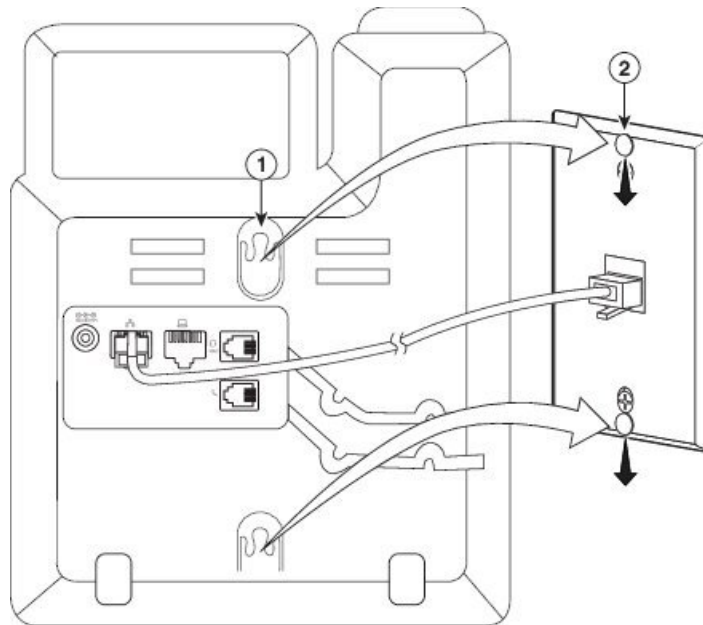

Temas relacionados

[Ajustar el soporte de los auriculares](#), en la página 223

Instale un teléfono IP Cisco 6841, 6851, 6861 o 6871 con el kit de montaje en pared

El Kit de montaje de pared se puede montar en la mayoría de las superficies, como hormigón, ladrillos u otras superficies rígidas. Para montar el Kit en hormigón, ladrillos u otras superficies rígidas, deberá proporcionar los tornillos y los anclajes adecuados para la superficie de la pared.

Antes de empezar

Necesitará estas herramientas:

- Destornillador de estrella #2
- Nivel
- Lápiz

También deberá instalar un conector Ethernet para el teléfono en la ubicación deseada si no existe uno en la actualidad. Este conector debe tener una conexión por cable adecuada para una conexión Ethernet. No puede utilizar un conector de teléfono normal.

Si el teléfono es un Teléfono IP Cisco 6841 o 6861, necesitará una toma de corriente eléctrica cerca del teléfono. Si el teléfono es un Teléfono IP Cisco 6821, 6851 o 6871 necesitará una toma de corriente eléctrica cerca del teléfono o necesitará que la LAN proporcione alimentación a través de Ethernet (PoE).

Procedimiento

-
- Paso 1** Sujete el soporte contra la pared, con las marcas hacia abajo.
- Paso 2** Utilice el nivel para asegurarse de que el soporte esté nivelado.
- Paso 3** Utilice un lápiz para marcar los orificios de los tornillos.
- Paso 4** Centre el anclaje en la marca de lápiz y utilice un destornillador de estrella #2 para ajustar el anclaje en la pared. Atornille el anclaje en sentido horario en la pared hasta que esté al ras de la pared.
- Paso 5** Utilice los tornillos M4-25L proporcionados y el destornillador de estrella #2 para conectar el soporte al muro a través de los anclajes.

Es necesario apretar los tornillos de modo que el soporte se mantenga en la pared, pero se puede deslizar y quitar.

En el siguiente gráfico, se muestran los pasos del 1 al 5.

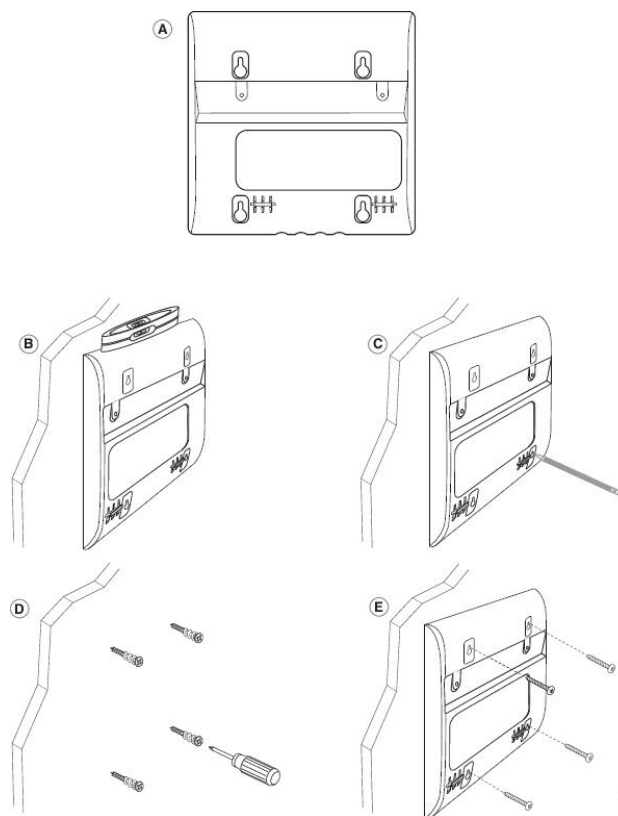

Paso 6 Si el teléfono está en uso, desconecte los cables LAN y de alimentación del teléfono.
Es necesario que el cable del auricular esté conectado al teléfono y colocado en el canal del cable.

Paso 7 Retire el soporte de pared de la pared y colóquelo en la parte posterior del teléfono para que el soporte se ajuste en las hendiduras de la parte posterior del teléfono.

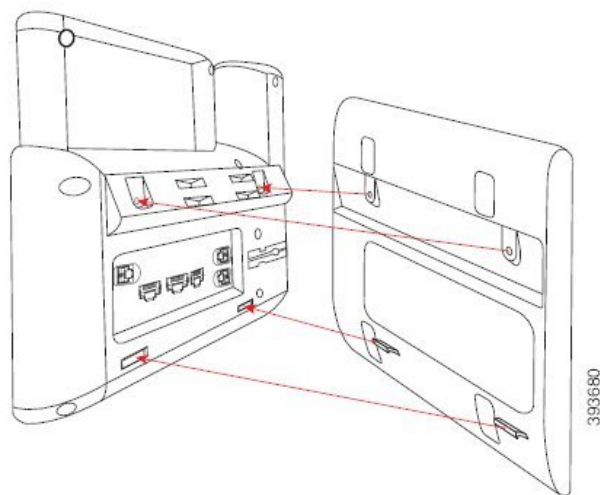

Asegúrese de que el cable del auricular esté entre el teléfono y el soporte, como se muestra a continuación.

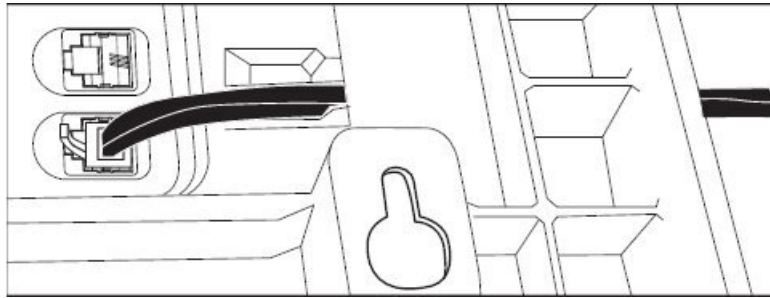

Paso 8 Acople el soporte al teléfono con los tornillos M3-7L proporcionados.

Paso 9 Si utiliza el adaptador de alimentación, conecte el adaptador al teléfono y pase el cable a través del orificio más cercano en la parte inferior del soporte.

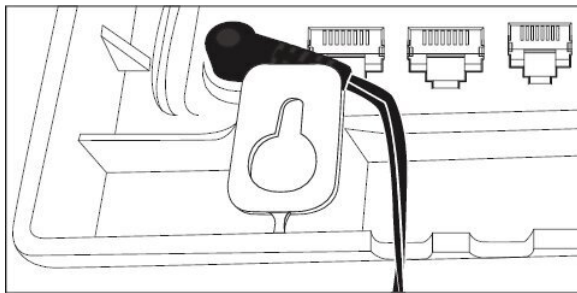

Paso 10 Conecte el cable LAN al teléfono y pase el cable a través del orificio en la parte inferior del soporte.

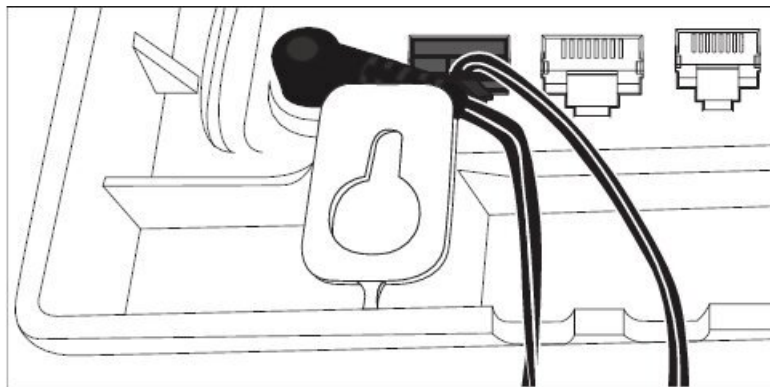

Paso 11 Coloque el soporte sobre los tornillos de la pared y tire del teléfono hacia abajo hasta que se encaje firmemente. Es posible que necesite quitar el teléfono y aflojar o apretar los tornillos de pared para que el teléfono y el soporte estén estables.

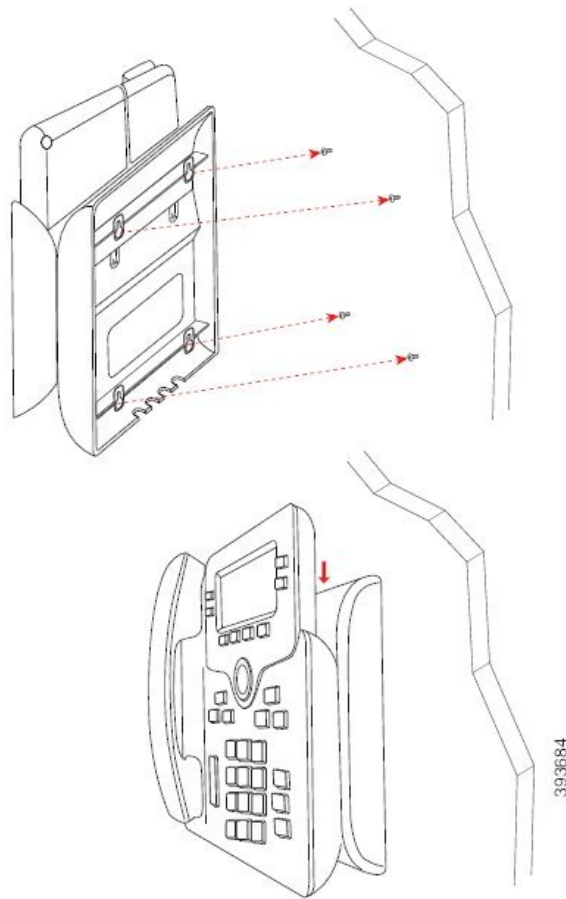

Paso 12 Conecte el cable LAN al conector LAN.

Paso 13 Si utiliza una alimentación externa, conecte el adaptador de alimentación a una toma de corriente eléctrica.

Qué hacer a continuación

Puede ajustar el teléfono de manera que el auricular no se caiga del soporte de los auriculares. Consulte [Ajustar el soporte de los auriculares, en la página 223](#).

Temas relacionados

[Ajustar el soporte de los auriculares, en la página 223](#)

Ajustar el soporte de los auriculares

Si el teléfono está instalado en la pared o si el auricular se sale de la base con mucha facilidad, puede que sea necesario ajustar el soporte de los auriculares para asegurarse de que el receptor no se caiga de la base.

Figura 26: Ajustar el soporte de los auriculares

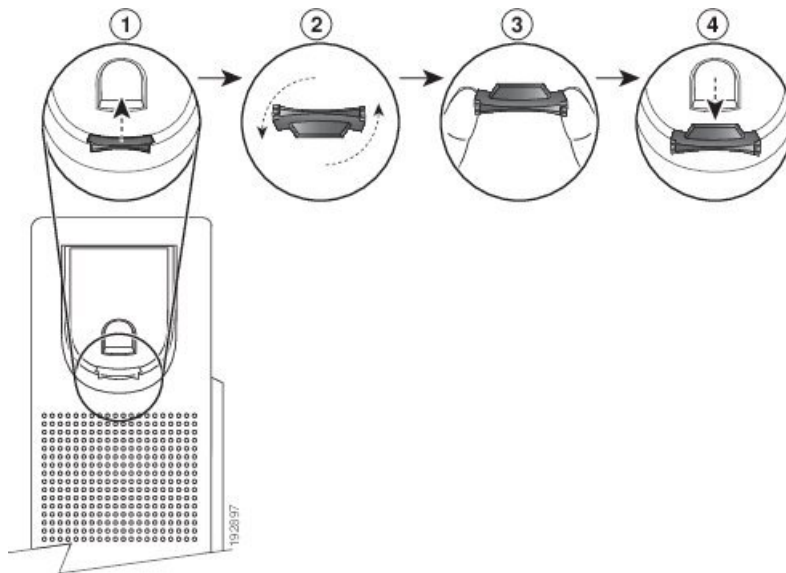

Procedimiento

-
- Paso 1** Retire el auricular de la base y tire de la pestaña de plástico del soporte del auricular.
 - Paso 2** Gire la pestaña 180 grados.
 - Paso 3** Sostenga la pestaña entre dos dedos con las marcas de la esquina hacia usted.
 - Paso 4** Alinee la pestaña con la ranura de la base y ejerza presión de manera uniforme sobre la pestaña para introducirla en la ranura. Una extensión sobresale de la parte superior de la pestaña.
 - Paso 5** Vuelva a colocar el auricular en el soporte.
-



CAPÍTULO 8

Seguridad y protección del producto

- [Información de seguridad y rendimiento, en la página 225](#)
- [Declaraciones de cumplimiento, en la página 228](#)
- [Declaraciones de cumplimiento de FCC, en la página 232](#)
- [Descripción general de seguridad de productos Cisco, en la página 233](#)
- [Información importante en línea, en la página 233](#)

Información de seguridad y rendimiento

Interrupción del suministro eléctrico

El acceso a los servicios de emergencia a través del teléfono requiere que este reciba alimentación. Si se produce una interrupción de la alimentación eléctrica, la marcación de llamada de emergencia o de servicio no funcionará hasta que se restaure la alimentación. Si se produce un corte o interrupción de la alimentación eléctrica, es posible que necesite restablecer o volver a configurar el equipo para poder utilizar la marcación de llamadas de emergencia o de servicio.

Dominios normativos

La frecuencia de radio (RF) de este teléfono está configurada para un dominio normativo específico. Si utiliza este teléfono fuera del dominio normativo específico, no funcionará correctamente y es posible que infrinja la normativa local.

La frecuencia de radio (RF) para el auricular es controlada por la estación base. La estación base está configurada para un dominio normativo específico. Si utiliza este sistema fuera del dominio normativo específico, no funcionará correctamente y es posible que infrinja la normativa local.

Entornos de asistencia sanitaria

Este producto no es un dispositivo médico y utiliza una banda de frecuencias sin licencia que es susceptible a la interferencia de otros dispositivos o equipos.

Dispositivos externos

Recomendamos que utilice dispositivos externos de buena calidad blindados contra señales de radiofrecuencia (RF) y audiofrecuencia (AF) no deseadas. Los dispositivos externos incluyen auriculares, cables y conectores.

Según la calidad de estos dispositivos y de su proximidad a otros dispositivos, como teléfonos celulares o radios bidireccionales, es posible que se sigan produciendo ruidos de audio. En estos casos, recomendamos que tome una o más de las siguientes medidas:

- Aleje los dispositivos externos de la fuente de señales de radiofrecuencia o audiofrecuencia.
- Coloque los cables de los dispositivos externos lejos de la fuente de señales de radiofrecuencia o audiofrecuencia.
- Utilice cables blindados para los dispositivos externos o use cables con un blindado y un conector de mejor calidad.
- Reduzca la longitud de los cables de los dispositivos externos.
- Coloque ferritas u otros dispositivos de este tipo en los cables de los dispositivos externos.

Cisco no puede garantizar el rendimiento de dispositivos, cables y conectores externos.



Precaución

En los países de la Unión Europea, utilice solo altavoces, micrófonos y auriculares externos que cumplan con la Directiva de EMC [89/336/EC].

Rendimiento de auriculares inalámbricos Bluetooth

Los Teléfonos IP Cisco son compatibles con la tecnología Bluetooth de clase 2 cuando los auriculares son compatibles con Bluetooth. Bluetooth permite conexiones inalámbricas de ancho de banda bajo dentro de un rango de 30 pies (10 metros). Se obtiene el mejor rendimiento en el rango de 3 a 6 pies (de 1 a 2 metros). Puede conectar hasta cinco auriculares, sin embargo, el predeterminado será el último que se haya conectado.

Debido a posibles problemas de interferencias, se recomienda alejar los dispositivos 802.11b/g, los dispositivos Bluetooth, los hornos de microondas y los objetos de metal de gran tamaño de los auriculares inalámbricos.

Los auriculares inalámbricos Bluetooth no necesitan una línea directa de visión con el teléfono. Sin embargo, algunas barreras pueden afectar la conexión. Por ejemplo, paredes, puertas e interferencias de otros dispositivos electrónicos.

Formas de proporcionar alimentación eléctrica al teléfono

Puede proporcionarle energía al teléfono mediante una de las siguientes maneras:

- Utilice el adaptador de alimentación que viene con el teléfono.
- (Teléfono de escritorio): si la red es compatible con Alimentación a través de Ethernet (PoE), puede conectar el teléfono a la red. Conecte un cable de ethernet en el puerto Ethernet del teléfono  y en la red.

Si no está seguro de si la red es compatible con PoE, consulte al administrador.

Comportamiento de teléfono durante tiempos de congestión de red

Todo lo que deteriore el rendimiento de la red puede afectar la calidad de audio teléfono y, en algunos casos, puede interrumpir la llamada. Las fuentes de deterioro de la red pueden incluir, entre otras, las siguientes actividades:

- Tareas administrativas, como el análisis de puertos internos o el análisis de seguridad.
- Ataques que ocurren en la red, como un ataque de denegación de servicio.

ADVERTENCIA UL

El cable LAN/Ethernet u otros cables conectados al dispositivo no deben extenderse fuera del edificio.

EnergyStar



Los siguientes teléfonos tienen certificación EnergyStar:

- Teléfonos multiplataforma IP Cisco 6821
- Teléfonos multiplataforma IP Cisco 6841
- Teléfonos multiplataforma IP Cisco 6851
- Teléfonos multiplataforma IP Cisco 6861
- Teléfonos multiplataforma IP Cisco 6871

Cualquier modelo de teléfono que no aparece en la lista anterior no tiene la certificación.

Declaraciones de cumplimiento

Declaraciones de cumplimiento para la Unión Europea

Marcado CE

Se adjunta la siguiente marca CE al equipo y el embalaje.



Declaración de exposición de RF para la Unión Europea

Este dispositivo ha sido evaluado y cumple con las normas de acuerdo con la Directiva 2014/53/EU sobre campos magnéticos de la UE.

Declaraciones de cumplimiento para los Estados Unidos

Dispositivo de radio de Sección 15



Precaución

El dispositivo radio de la sección 15 funciona sin causar interferencias con otros dispositivos que operan en la misma frecuencia. Todos los cambios o modificaciones en dicho producto que no tengan la aprobación explícita de Cisco, incluido el uso de antenas que no sean de Cisco, podrían anular la autoridad del usuario para utilizar este dispositivo.

Declaraciones de cumplimiento para Canadá

Este dispositivo cumple con los estándares industriales de RSS sin licencia de Canadá. La operación está sujeta a las siguientes dos condiciones: (1) este dispositivo no debe causar interferencias y (2) este dispositivo debe aceptar cualquier interferencia, incluso aquella que pueda hacer que el dispositivo no funcione como se espera. Es posible que la privacidad de las comunicaciones no esté garantizada cuando se utiliza este teléfono.

Este producto cumple con las especificaciones técnicas aplicables de innovación, ciencia y desarrollo económico de Canadá.

Avis de Conformité Canadien

Cet appareil est. normes AUX. normatives RSS exentas de licencia RSS d'Industry Canada. Le fonctionnement de cet appareil est soumis à deux conditions: (1) ce périphérique ne doit pas causer d'interférence et (2) ce périphérique doit supporter les interférences, y compris celles susceptibles d'entraîner un fonctionnement non souhaitable de l'appareil. La protection des communications ne peut pas être assurée lors de l'utilisation de ce téléphone.

Le présent produit est conforme aux spécifications techniques applicables d'Innovation, Sciences et Développement économique Canada.

Declaración de exposición de RF canadiense

ESTE DISPOSITIVO CUMPLE CON LOS LÍMITES A LOS QUE HACE REFERENCIA ISED RSS-102 R5 PARA LA EXPOSICIÓN A ONDAS DE RADIO

El dispositivo incluye un transmisor y receptor de radio. Está diseñado para no superar los límites de la población general (no controlados) para la exposición a ondas de radio (campos electromagnéticos de radiofrecuencias) a los que se hace referencia en RSS-102, que hace referencia a código de seguridad de salud 6 de Canadá e incluye márgenes sustanciales de seguridad diseñados para garantizar la seguridad de todas las personas, sin importar la edad y el estado de salud.

Como tal, los sistemas se han diseñado para que funcionen de forma tal que el usuario no tenga contacto con las antenas. Se recomienda que configure el sistema en una ubicación en la que las antenas puedan permanecer a una distancia mínima del usuario especificada en las directrices normativas diseñadas para reducir la exposición general del usuario o del operador.

El dispositivo ha sido probado y cumple con las normativas correspondientes como parte del proceso de certificación de radio.

Déclaration d'Exposition aux RF Canadienne

CE PÉRIPHÉRIQUE RESPECTE LES LIMITES DÉCRITES PAR LA NORME RSS-102 R5 D'EXPOSITION À DES ONDES RADIO

Votre appareil comprend un émetteur et un récepteur radio. Il est conçu pour ne pas dépasser les limites applicables à la population générale (ne faisant pas l'objet de contrôles périodiques) d'exposition à des ondes radio (champs électromagnétiques de fréquences radio) comme indiqué dans la norme RSS-102 qui sert de référence au règlement de sécurité n°6 sur l'état de santé du Canada et inclut une marge de sécurité importantes conçue pour garantir la sécurité de toutes les personnes, quels que soient leur âge et état de santé.

En tant que tels, les systèmes sont conçus pour être utilisés en évitant le contact avec les antennes par l'utilisateur final. Il est recommandé de positionner le système à un endroit où les antennes peuvent demeurer à au moins une distance minimum préconisée de l'utilisateur, conformément aux instructions des réglementations qui sont conçues pour réduire l'exposition globale de l'utilisateur ou de l'opérateur.

Le périphérique a été testé et déclaré conforme aux réglementations applicables dans le cadre du processus de certification radio.

Declaración de radares de alta potencia canadiense

Además, los usuarios deben tener presente que los radares de alta potencia se asignan como usuarios primarios (es decir, usuarios prioritarios) de las bandas de 5250-5350 MHz y 5650-5850 MHz, y que estos radares pueden causar interferencias o daños a los dispositivos LE-LAN.

Devraient également être informés des Utilisateurs que les es Radars à haute puissance sont désignés comme Utilisateurs principaux (à savoir des Utilisateurs prioritaires) des bandes 5250-5350 MHz et 5650 à 5,850 MHz et que CES CES pourraient provoquer des interférences et/ou endommager les périphériques LE-LAN.

Declaraciones de cumplimiento para Nueva Zelanda

Advertencia general de Permiso para conectar (PTC)

La concesión de un permiso de telecomunicación para cualquier elemento del equipo terminal solo indica que Spark NZ ha aceptado que el producto cumple con las condiciones mínimas de conexión a su red. No indica que el producto tenga el respaldo de Spark NZ ni brinda garantía alguna. Sobre todo, no garantiza que los elementos funcionen correctamente en todos los aspectos con otro elemento de equipo con permiso de telecomunicación de otra marca o modelo, ni que los productos sean compatibles con todos los servicios de red de Spark NZ.

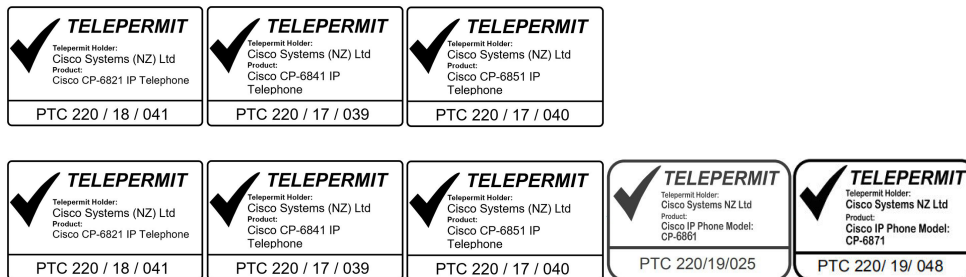

Declaraciones de cumplimiento para Taiwán

Declaración de advertencia de DGT

Avisos de baja energía y advertencias visuales

視力保護警語：使用過度恐傷害視力

低功率射頻電機警語：

經型式認證合格之低功率射頻電機，非經許可，公司、商號或使用者均不得擅自變更頻率、加大功率或變更原設計之特性之功能。

低功率射頻電機之使用不得影響飛航安全及干擾合法通信；經發現有干擾現象時，應立即停用，並改善至無干擾時方得繼續使用。前項合法通信，指依電信法規定作業之無線電通信。低功率射頻電機須忍受合法通信或工業、科學及醫療用電波輻射性電機設備之干擾。

4.7.9.1 應避免影響附近雷達系統之操作。

4.7.9.2 高增益指向性天線只得應用於固定式點對點系統。

Declaración de cumplimiento para Argentina

Advertencia

No utilizar una fuente de alimentación con características distintas a las expresadas ya que podría ser peligroso.

Información de cumplimiento para Brasil

Art. 5º: 680

Este equipo no califica para recibir protección contra la interferencia perjudicial y no puede causar interferencias en los sistemas autorizados correspondientes.

Para obtener más información, visite esta URL: <http://www.anatel.gov.br>

Modelos	Número de certificado
6821	00261-18-01086
6841	00261-18-01086
6851	00261-18-01086
6861	Sin aprobación
6871	07648-19-01086

Declaración de cumplimiento para Singapur



Información de cumplimiento para Japón



Compatibilidad VCCI para equipos Clase B

Cumplimiento JATE de Japón CP-6821, CP-6841, CP-6851, CP-6861

«La frecuencia de 5,2/5,3 GHz está limitada solo a la utilización en interiores en Japón.»

Información de cumplimiento para México



Aprobación: CP-6821 NYC-1902CE00803

Declaraciones de cumplimiento de FCC

La Comisión Federal de Comunicaciones requiere declaraciones de cumplimiento para las siguientes declaraciones.

Declaración de FCC Sección 15.19

Este dispositivo cumple con la sección 15 de las reglas de FCC. La operación está sujeta a las siguientes dos condiciones: (1) este dispositivo no puede causar interferencia perjudicial y (2) este dispositivo debe aceptar cualquier interferencia recibida, incluida la interferencia que pueda causar una operación no deseada.

Declaración de FCC Sección 15.21

Los cambios o modificaciones no aprobados expresamente por la parte responsable del cumplimiento pueden anular la autoridad del usuario para operar el equipo.

Declaración de exposición de radiación de RF de FCC

Este equipo cumple con los límites de exposición a radiación de FCC establecidos para un entorno sin control. Los usuarios finales deben seguir las instrucciones de funcionamiento específicas para satisfacer el cumplimiento de la exposición a RF. Este transmisor debe estar a una distancia mínima de 20 cm del usuario y no debe estar colocado ni funcionando conjuntamente con cualquier otra antena o transmisor.

Receptores de FCC y declaración digital clase B

Este producto se ha probado y cumple con las especificaciones para un dispositivo digital Clase B, en virtud de la sección 15 de las reglas de la FCC. Estos límites se han diseñado para proporcionar una protección razonable contra interferencia perjudicial en una instalación residencial. Este equipo genera, utiliza y puede irradiar energía de radiofrecuencia y, si no está instalado y en uso según las instrucciones, puede causar interferencia perjudicial para las comunicaciones de radio. Sin embargo, no hay garantía de que las interferencias no ocurrirán en una instalación particular.

Si este equipo provoca interferencia perjudicial para la recepción de radio o televisión, lo cual se puede determinar al apagar y encender el equipo, se sugiere que el usuario intente corregir la interferencia mediante una o más de las siguientes medidas:

- Reorientar o reubicar la antena receptora
- Aumentar la separación entre los equipos o dispositivos
- Conectar el equipo a un enchufe que no sea el del receptor
- Consultar a un distribuidor o técnico de radio/TV experimentado para obtener ayuda

Descripción general de seguridad de productos Cisco

Este producto contiene funciones criptográficas y está sujeto a las leyes de los Estados Unidos y leyes locales que rigen la importación, la exportación, la transferencia y el uso. La entrega de productos criptográficos de Cisco no implica ninguna autorización de terceros para importar, exportar, distribuir o utilizar cifrado. Los importadores, exportadores, distribuidores y usuarios son responsables del cumplimiento de las leyes de los Estados Unidos y leyes locales. Al utilizar este producto, usted acuerda cumplir con las leyes y normativas aplicables. Si no puede cumplir con las leyes estadounidenses y locales, devuelva este producto inmediatamente.

Puede encontrar más información sobre las normativas de exportaciones de Estados Unidos en <https://www.bis.doc.gov/index.php/regulations/export-administration-regulations-ear>.

Información importante en línea

Acuerdo de licencia de usuario final

El Contrato de licencia para el usuario final (CLUF) se encuentra aquí: <https://www.cisco.com/go/eula>

Información de seguridad y cumplimiento normativo (RCSI)

La información de seguridad y cumplimiento normativo (RCSI) se encuentra aquí:

https://www.cisco.com/c/dam/en/us/td/docs/voice_ip_comm/cuipph/6800-series/RCSI/RCSI-0338-book.pdf

https://www.cisco.com/c/dam/en/us/td/docs/voice_ip_comm/cuipph/MPP/6800-DECT/RCSI/RCSI-0366-book.pdf

