



Οδηγός χρήστη για το **Cisco IP Τηλέφωνο Σειρά 6800 Multiplatform**

Πρώτη έκδοση: 2017-11-22

Τελευταία τροποποίηση: 2023-08-18

Americas Headquarters

Cisco Systems, Inc.
170 West Tasman Drive
San Jose, CA 95134-1706
USA
<http://www.cisco.com>
Tel: 408 526-4000
800 553-NETS (6387)
Fax: 408 527-0883

ΟΙ ΠΡΟΔΙΑΓΡΑΦΕΣ ΚΑΙ ΟΙ ΠΛΗΡΟΦΟΡΙΕΣ ΣΧΕΤΙΚΑ ΜΕ ΤΑ ΠΡΟΪΟΝΤΑ ΠΟΥ ΠΕΡΙΛΑΜΒΑΝΟΝΤΑΙ ΣΕ ΑΥΤΟ ΤΟ ΕΓΧΕΙΡΙΔΙΟ ΥΠΟΚΕΙΝΤΑΙ ΣΕ ΑΛΛΑΓΕΣ ΧΩΡΙΣ ΠΡΟΕΙΔΟΠΟΙΗΣΗ. ΟΛΕΣ ΟΙ ΔΗΛΩΣΕΙΣ, ΟΙ ΠΛΗΡΟΦΟΡΙΕΣ ΚΑΙ ΟΙ ΣΥΣΤΑΣΕΙΣ ΣΤΟ ΠΑΡΟΝ ΤΟ ΕΓΧΕΙΡΙΔΙΟ ΠΙΣΤΕΥΕΤΑΙ ΟΤΙ ΕΙΝΑΙ ΑΚΡΙΒΕΙΣ, ΑΛΛΑ ΠΑΡΟΥΣΙΑΖΟΝΤΑΙ ΧΩΡΙΣ ΚΑΝΕΝΑ ΕΙΔΟΥΣ ΕΓΓΥΗΣΗ, ΡΗΤΗ Ή ΣΙΩΠΗΡΗ. ΟΙ ΧΡΗΣΤΕΣ ΟΦΕΙΛΟΥΝ ΝΑ ΑΝΑΛΑΒΟΥΝ ΠΛΗΡΩΣ ΤΗΝ ΕΥΘΥΝΗ ΓΙΑ ΤΗ ΧΡΗΣΗ ΟΠΟΙΩΝΔΗΠΟΤΕ ΠΡΟΪΟΝΤΩΝ.

Η ΑΔΕΙΑ ΧΡΗΣΗΣ ΤΟΥ ΛΟΓΙΣΜΙΚΟΥ ΚΑΙ Η ΠΕΡΙΟΡΙΣΜΕΝΗ ΕΓΓΥΗΣΗ ΓΙΑ ΤΟ ΣΥΝΟΔΕΥΤΙΚΟ ΠΡΟΪΟΝ ΑΝΑΦΕΡΟΝΤΑΙ ΣΤΟ ΠΑΚΕΤΟ ΠΛΗΡΟΦΟΡΙΩΝ ΠΟΥ ΣΥΝΟΔΕΥΕΙ ΤΟ ΠΡΟΪΟΝ ΚΑΙ ΕΝΣΩΜΑΤΩΝΟΝΤΑΙ ΣΤΟ ΠΑΡΟΝ ΑΠΟ ΤΗΝ ΠΑΡΟΥΣΑ ΑΝΑΦΟΡΑ. ΕΑΝ ΔΕΝ ΜΠΟΡΕΙΤΕ ΝΑ ΕΝΤΟΠΙΣΕΤΕ ΤΗΝ ΑΔΕΙΑ ΧΡΗΣΗΣ ΛΟΓΙΣΜΙΚΟΥ Ή ΤΗΝ ΠΕΡΙΟΡΙΣΜΕΝΗ ΕΓΓΥΗΣΗ, ΕΠΙΚΟΙΝΩΝΗΣΤΕ ΜΕ ΤΟΝ ΑΝΤΙΠΡΟΣΩΠΟ ΤΗΣ CISCO ΓΙΑ ΝΑ ΛΑΒΕΤΕ ΕΝΑ ΑΝΤΙΓΡΑΦΟ.

Οι ακόλουθες πληροφορίες είναι για τη συμμόρφωση FCC των συσκευών κατηγορίας A: ο εξοπλισμός αυτός έχει ελεγχθεί και έχει διαπιστωθεί ότι συμμορφώνεται με τα όρια μιας ψηφιακής συσκευής κλάσης A, σύμφωνα με το μέρος 15 των κανόνων FCC. Τα όρια αυτά έχουν σχεδιαστεί για να παρέχουν εύλογη προστασία από επιβλαβείς παρεμβολές όταν ο εξοπλισμός χρησιμοποιείται σε ένα εμπορικό περιβάλλον. Ο εξοπλισμός αυτός δημιουργεί, χρησιμοποιεί και μπορεί να εκπέμπει ενέργεια ραδιοσυχνότητας και, εάν δεν εγκατασταθεί και χρησιμοποιηθεί σύμφωνα με τις οδηγίες, ενδέχεται να προκαλέσει επιβλαβείς παρεμβολές σε ασύρματες επικοινωνίες. Δεν παρέχεται, ωστόσο, καμία εγγύηση ότι δεν θα εξοπλισμού σε κατοικημένη περιοχή είναι πιθανό να προκαλέσει επιβλαβείς παρεμβολές, οπότε οι χρήστες θα υποχρεούνται να διορθώνουν τις παρεμβολές με δικά τους έξοδα.

Οι ακόλουθες πληροφορίες είναι για τη συμμόρφωση FCC των συσκευών κατηγορίας B: ο εξοπλισμός αυτός έχει ελεγχθεί και έχει διαπιστωθεί ότι συμμορφώνεται με τα όρια μιας ψηφιακής συσκευής κλάσης B, σύμφωνα με το μέρος 15 των κανόνων FCC. Αυτά τα όρια είναι σχεδιασμένα ώστε να παρέχουν εύλογη προστασία ενάντια στις επιβλαβείς παρεμβολές σε οικιακές εγκαταστάσεις. Ο εξοπλισμός αυτός δημιουργεί, χρησιμοποιεί και μπορεί να εκπέμπει ενέργεια ραδιοσυχνότητας και, εάν δεν εγκατασταθεί και χρησιμοποιηθεί σύμφωνα με τις οδηγίες, ενδέχεται να προκαλέσει επιβλαβείς παρεμβολές σε ασύρματες επικοινωνίες. Δεν παρέχεται, ωστόσο, καμία εγγύηση ότι δεν θα προκληθούν παρεμβολές υπό ιδιαίτερες συνθήκες εγκατάστασης. Εάν ο εξοπλισμός προκαλέσει παρεμβολές στη λήψη ραδιοφώνου ή τηλεόρασης, γεγονός που μπορεί να προσδιοριστεί με την ενεργοποίηση και την απενεργοποίηση του εξοπλισμού, οι συνιστάται στους χρήστες να προσπαθήσουν να επιλύσουν την παρεμβολή χρησιμοποιώντας ένα ή περισσότερα από τα παρακάτω μέτρα:

- Αλλαγή προσανατολισμού ή θέσης της κεραίας λήψης.
- Αύξηση της απόστασης ανάμεσα στον εξοπλισμό και τον δέκτη.
- Σύνδεση του εξοπλισμού σε μια πρίζα σε ένα κύκλωμα διαφορετικό από αυτό στο οποίο είναι συνδεδεμένος ο δέκτης.
- Για βοήθεια, συμβουλευτείτε τον αντιπρόσωπο ή έναν πεπειραμένο τεχνικό ραδιοφώνων/τηλεοράσεων.

Οι τροποποιήσεις αυτού του προϊόντος που δεν έχουν εξουσιοδοτηθεί από τη Cisco θα μπορούσαν να ακυρώσουν την έγκριση FCC και να ακυρώσουν την εξουσία σας να λειτουργείτε το προϊόν.

Η εφαρμογή από τη Cisco συμπίεσης κεφαλίδας TCP είναι μια προσαρμογή ενός προγράμματος που αναπτύχθηκε από το Πανεπιστήμιο της Καλιφόρνια, Μπέρκλεϊ (UCB) ως μέρος της έκδοσης δημόσιου τομέα του UCB του λειτουργικού συστήματος UNIX. All rights reserved. Πνευματικά δικαιώματα © 1981, Αντιβασίλεις του Πανεπιστημίου της Καλιφόρνιας.

ΜΕ ΤΗΝ ΕΠΙΦΥΛΑΞΗ ΟΠΟΙΑΣΔΗΠΟΤΕ ΑΛΛΗΣ ΕΓΓΥΗΣΗΣ ΣΤΟ ΠΑΡΟΝ, ΟΛΑ ΤΑ ΑΡΧΕΙΑ ΕΓΓΡΑΦΩΝ ΚΑΙ ΤΟ ΛΟΓΙΣΜΙΚΟ ΤΩΝ ΠΡΟΜΗΘΕΥΤΩΝ ΑΥΤΩΝ ΠΑΡΕΧΟΝΤΑΙ "ΩΣ ΕΧΟΥΝ" ΜΕ ΟΛΑ ΤΑ ΣΦΑΛΜΑΤΑ. Η CISCO ΚΑΙ ΟΙ ΠΡΟΑΝΑΦΕΡΟΜΕΝΟΙ ΠΡΟΜΗΘΕΥΤΕΣ ΑΠΟΠΟΙΟΥΝΤΑΙ ΟΛΕΣ ΤΙΣ ΕΓΓΥΗΣΕΙΣ, ΕΚΠΕΦΡΑΣΜΕΝΕΣ Ή ΣΙΩΠΗΡΕΣ, ΣΥΜΠΕΡΙΛΑΜΒΑΝΟΜΕΝΩΝ, ΧΩΡΙΣ ΠΕΡΙΟΡΙΣΜΟ, ΤΩΝ ΔΙΚΑΙΩΜΑΤΩΝ ΕΜΠΟΡΕΥΣΙΜΟΤΗΤΑΣ, ΚΑΤΑΛΛΗΛΟΤΗΤΑΣ ΓΙΑ ΣΥΓΚΕΚΡΙΜΕΝΟ ΣΚΟΠΟ ΚΑΙ ΜΗ ΠΑΡΑΒΙΑΣΗΣ Ή ΠΟΥ ΠΡΟΚΥΠΤΟΥΝ ΑΠΟ ΜΙΑ ΠΟΡΕΙΑ ΑΝΤΙΜΕΤΩΠΙΣΗΣ, ΧΡΗΣΗΣ Ή ΕΜΠΟΡΙΚΗΣ ΠΡΑΚΤΙΚΗΣ.

ΣΕ ΚΑΜΙΑ ΠΕΡΙΠΤΩΣΗ Η CISCO Ή ΟΙ ΠΡΟΜΗΘΕΥΤΕΣ ΤΗΣ ΔΕΝ ΕΥΘΥΝΟΝΤΑΙ ΓΙΑ ΟΠΟΙΑΔΗΠΟΤΕ ΕΜΜΕΣΗ, ΕΙΔΙΚΗ, ΠΑΡΕΠΟΜΕΝΗ Ή ΠΕΡΙΣΤΑΣΙΑΚΗ ΖΗΜΙΑ, ΣΥΜΠΕΡΙΛΑΜΒΑΝΟΜΕΝΩΝ, ΕΝΔΙΕΚΤΙΚΑ, ΑΠΩΛΕΙΑΣ ΚΕΡΔΩΝ Ή ΑΠΩΛΕΙΑΣ Ή ΖΗΜΙΑΣ ΔΕΔΟΜΕΝΩΝ ΠΟΥ ΠΡΟΚΥΠΤΟΥΝ ΑΠΟ ΤΗ ΧΡΗΣΗ Ή ΤΗΝ ΑΝΙΚΑΝΟΤΗΤΑ ΧΡΗΣΗΣ ΑΥΤΟΥ ΤΟΥ ΕΓΧΕΙΡΙΔΙΟΥ, ΑΚΟΜΗ ΚΑΙ ΕΑΝ Η CISCO Ή ΟΙ ΠΡΟΜΗΘΕΥΤΕΣ ΤΗΣ ΕΧΟΥΝ ΕΝΗΜΕΡΩΘΕΙ ΓΙΑ ΤΗΝ ΠΙΘΑΝΟΤΗΤΑ ΤΕΤΟΙΩΝ ΖΗΜΙΩΝ.

Τυχόν διευθύνσεις πρωτοκόλλου Internet (IP) και αριθμοί τηλεφώνου που χρησιμοποιούνται σε αυτό το έγγραφο δεν προορίζονται για πραγματικές διευθύνσεις και αριθμούς τηλεφώνου. Τυχόν παραδείγματα, έξοδος εμφάνισης εντολής, διαγράμματα τοπολογίας δικτύου και άλλα αριθμητικά στοιχεία που περιλαμβάνονται στο έγγραφο εμφανίζονται μόνο για επεξηγηματικούς σκοπούς. Οποιαδήποτε χρήση πραγματικών διευθύνσεων IP ή αριθμών τηλεφώνου σε επεξηγηματικό περιεχόμενο είναι ακούσια και συμπτωματική.

Όλα τα εκτυπωμένα αντίγραφα και τα διπλότυπα μαλακά αντίγραφα αυτού του εγγράφου θεωρούνται μη ελεγχόμενα. Δείτε την τρέχουσα ηλεκτρονική έκδοση για την πιο πρόσφατη έκδοση.

Η Cisco διαθέτει περισσότερα από 200 γραφεία σε όλο τον κόσμο. Οι διευθύνσεις και οι αριθμοί τηλεφώνου αναφέρονται στην ιστοσελίδα της Cisco στη διεύθυνση www.cisco.com/go/offices.

Cisco and the Cisco logo are trademarks or registered trademarks of Cisco and/or its affiliates in the U.S. and other countries. To view a list of Cisco trademarks, go to this URL: <https://www.cisco.com/c/en/us/about/legal/trademarks.html>. Third-party trademarks mentioned are the property of their respective owners. The use of the word partner does not imply a partnership relationship between Cisco and any other company. (1721R)

© 2024 Cisco Systems, Inc. Με την επιφύλαξη παντός δικαιώματος.



ΠΕΡΙΕΧΟΜΕΝΑ

ΚΕΦΑΛΑΙΟ 1

Το τηλέφωνό σας 1

Το Σειρά Cisco IP Τηλέφωνο 6800 Multiplatform 1

Υποστήριξη λειτουργίας 3

Νέες και αλλαγμένες δυνατότητες 3

Νέα και τροποποιημένα στοιχεία για την έκδοση υλικολογισμικού 12.0(4) 3

Νέα και τροποποιημένα στοιχεία για την έκδοση υλικολογισμικού 12.0(3) 4

Νέα και τροποποιημένα στοιχεία για την έκδοση υλικολογισμικού 12.0(2) 4

Νέα και τροποποιημένα στοιχεία για την έκδοση υλικολογισμικού 12.0(1) 5

Νέα και τροποποιημένα στοιχεία για την έκδοση υλικολογισμικού 11.3(7) 5

Νέα και τροποποιημένα στοιχεία για την έκδοση υλικολογισμικού 11.3(6) 7

Νέα και τροποποιημένα στοιχεία για την έκδοση υλικολογισμικού 11.3(5) 8

Νέα και τροποποιημένα στοιχεία για την έκδοση υλικολογισμικού 11.3(4) 8

Νέα και τροποποιημένα στοιχεία για την έκδοση υλικολογισμικού 11.3(3) 8

Νέα και τροποποιημένα στοιχεία για την έκδοση υλικολογισμικού 11.3(2) 11

Νέα και τροποποιημένα στοιχεία για το Cisco IP Τηλέφωνο 6871 με την έκδοση υλικολογισμικού
Multiplatform 11.3 (1) 15

Νέα και τροποποιημένα στοιχεία για την έκδοση υλικολογισμικού 11.3(1) 15

Νέα και τροποποιημένα στοιχεία για την έκδοση υλικολογισμικού 11.2(4) 16

Νέα και τροποποιημένα στοιχεία για την έκδοση υλικολογισμικού 11.2(3)SR1 17

Νέα και τροποποιημένα στοιχεία για την έκδοση υλικολογισμικού 11.2(3) 17

Νέα και τροποποιημένα στοιχεία για την έκδοση υλικολογισμικού 11.2(2) 18

Νέα και τροποποιημένα στοιχεία για την έκδοση υλικολογισμικού 11.2(1) 19

Νέα και τροποποιημένα στοιχεία για την έκδοση υλικολογισμικού 11.1(2) 20

Νέα και τροποποιημένα στοιχεία για την έκδοση υλικολογισμικού 11.1(1) 20

Διαδικασία ρύθμισης τηλεφώνου 21

Σύνδεση στο δίκτυο 21

Αυτόματη παροχή του τηλεφώνου σας με σύντομο κωδικό ενεργοποίησης	21
Θέση του τηλεφώνου σε χρήση με Κωδικό ενεργοποίησης	22
Ρύθμιση κωδικού πρόσβασης κατά την αρχική εκκίνηση του τηλεφώνου	22
Δημιουργία κωδικού πρόσβασης χρήστη στο τηλέφωνο	23
Έλεγχος ταυτότητας χρήστη	23
Σύνδεση στο εσωτερικό σας από άλλο τηλέφωνο (Φορητότητα εσωτερικού τηλεφώνου)	24
Αποσύνδεση από το εσωτερικό σας από άλλο τηλέφωνο	24
Σύνδεση σε τηλέφωνο ως επισκέπτης	24
Αποσύνδεση από ένα τηλέφωνο ως επισκέπτης	25
Ορισμός του κανόνα προφίλ στο τηλέφωνο	25
Κατάσταση γραμμής συναδέλφου	26
Ενεργοποίηση ή απενεργοποίηση της παρακολούθησης της λίστας BLF	27
Διαμόρφωση παρακολούθησης μιας μεμονωμένης γραμμής	28
Κατάργηση λειτουργίας που έχει διαμορφωθεί σε πλήκτρο γραμμής	29
Προσθήκη συντόμευσης μενού σε ένα πλήκτρο γραμμής	30
Αφαίρεση της συντόμευσης μενού από τα πλήκτρα γραμμής	30
Μήνυμα διακοπής υπηρεσίας στην Αρχική οθόνη	31
Ιστοσελίδα τηλεφώνου	31
Αριθμοί μνήμης	32
Υλικό και κουμπιά τηλεφώνου	33
Cisco IP τηλέφωνα 6821 Multipatform Κουμπιά και υλικό	33
Κουμπιά και υλικό για τα Cisco IP Τηλέφωνα 6841, 6851, και 6861 Multipatform	35
Cisco IP Τηλέφωνο 6871 Multipatform Κουμπιά και υλικό	37
Πλοήγηση	39
Κουμπιά προγραμματιζόμενων πλήκτρων, γραμμών και δυνατοτήτων	40
Δυνατότητες οθόνης τηλεφώνου	41
Καθαρίστε την οθόνη του τηλεφώνου σας	41
Διαφορές μεταξύ τηλεφωνικών κλήσεων και γραμμών	42
Εξοικονόμηση ενέργειας	42
Πρόσθετη βοήθεια και πληροφορίες	42
Δυνατότητες πρόσβασης	43
Cisco IP τηλέφωνα 6821 Multipatform Δυνατότητες πρόσβασης για άτομα με προβλήματα ακοής	43

Δυνατότητες πρόσβασης για άτομα με προβλήματα ακοής για τα Cisco IP Τηλέφωνα 6841, 6851 και 6861	45
Cisco IP Τηλέφωνο 6871 Multiplatform Δυνατότητες πρόσβασης για άτομα με προβλήματα ακοής	47
Cisco IP τηλέφωνα 6821 Multiplatform Δυνατότητες πρόσβασης για άτομα με προβλήματα όρασης και τυφλούς	49
Δυνατότητες πρόσβασης για άτομα με προβλήματα όρασης και τυφλούς για τα Cisco IP Τηλέφωνα 6841, 6851 και 6861	52
Cisco IP Τηλέφωνο 6871 Multiplatform Δυνατότητες πρόσβασης για άτομα με προβλήματα όρασης	55
Cisco IP τηλέφωνα 6821 Multiplatform Δυνατότητες πρόσβασης για άτομα με προβλήματα κινητικότητας	59
Δυνατότητες πρόσβασης για άτομα με προβλήματα κινητικότητας για το Cisco IP Τηλέφωνο 6841, 6851 και 6861	61
Cisco IP Τηλέφωνο 6871 Multiplatform Δυνατότητες πρόσβασης για άτομα με προβλήματα κινητικότητας	64
Εφαρμογές προσβασιμότητας τρίτων	66
Αντιμετώπιση προβλημάτων	66
Εύρεση πληροφοριών για το τηλέφωνό σας	66
Προβολή της Κατάστασης προσαρμογής στο τηλέφωνο	67
Προβολή της Κατάστασης δικτύου	68
Προβολή κατάστασης τηλεφώνου	69
Προβολή Μηνυμάτων κατάστασης στο τηλέφωνο	69
Προβολή κατάστασης γραμμής	69
Προβολή καρτελών κλήσεων στα στατιστικά στοιχεία κλήσεων	70
Προβολή κατάστασης συναλλαγής 802.1X	71
Προβολή Ιστορικού επανεκκίνησης	71
Αναφορά όλων των ζητημάτων τηλεφώνου για τη συσκευή σας Cisco MPP	71
Προβολή μηνυμάτων κατάστασης Wi-Fi στο τηλέφωνο	72
Επαναφορά εργοστασιακών ρυθμίσεων του τηλεφώνου από την ιστοσελίδα τηλεφώνου	73
Επαναφορά στις εργοστασιακές ρυθμίσεις από διακομιστή	73
Αναγνώριση προβλημάτων τηλεφώνου με μια διεύθυνση URL στην ιστοσελίδα του τηλεφώνου	73
Απώλεια δυνατότητας σύνδεσης	74

Λήψη περισσότερων πληροφοριών όταν το τηλέφωνό σας εμφανίζει ένα μήνυμα αποτυχίας προετοιμασίας	74
Βρείτε πληροφορίες για την κατάσταση ανανέωσης MIC Cert	75
Όροι της ετήσιας περιορισμένης εγγύησης υλικού της Cisco	76

ΚΕΦΑΛΑΙΟ 2**Κλήσεις 77**

Πραγματοποίηση κλήσεων	77
Πραγματοποίηση κλήσης	77
Πραγματοποίηση κλήσης με την ανοικτή ακρόαση	78
Πραγματοποίηση κλήσης με σετ ακουστικών-μικροφώνου	78
Επανάκληση ενός αριθμού	78
Πραγματοποίηση κλήσης έκτακτης ανάγκης	79
Ταχεία κλήση	79
Αντιστοίχιση κουμπιού μνήμης από την οθόνη τηλεφώνου	79
Πραγματοποίηση κλήσης με κουμπί μνήμης	80
Διαμόρφωση ταχείας κλήσης σε ένα πλήκτρο γραμμής	80
Κατάργηση ταχείας κλήσης από ένα πλήκτρο γραμμής	81
Χρήση της εστίασης γραμμής για ταχείες κλήσεις	81
Χρήση της γραμμής σε εστίαση για τον έλεγχο ταχείας κλήσης	81
Καλέστε έναν διεθνή αριθμό	82
Ασφαλείς κλήσεις	82
Απάντηση κλήσεων	82
Απάντηση μιας κλήσης	83
Απάντηση σε κλήση σε αναμονή	83
Απόρριψη κλήσης	83
Σίγαση εισερχόμενης κλήσης	83
Ενεργοποίηση της δυνατότητας "Μην ενοχλείτε"	84
Ενεργοποίηση ή απενεργοποίηση DND με τη χρήση κωδικού Star	85
Απάντηση σε τηλέφωνο συναδέλφου (λήψη κλήσεων)	85
Απάντηση σε κλήση στο πλαίσιο της ομάδας σας (λήψη κλήσεων)	85
Σίγαση κλήσης	85
Κράτηση κλήσεων	86
Θέση κλήσης σε κράτηση	86

Απάντηση σε κλήση που έχει παραμείνει σε κράτηση για μεγάλο χρονικό διάστημα	86
Κάντε εναλλαγή μεταξύ ενεργών κλήσεων και κλήσεων σε κράτηση	86
Συν. κλήσης σε άλλη συσκ.	87
Θέση κλήσης σε κράτηση με στάθμευση κλήσης	87
Ανάκτηση κλήσης σε κράτηση με στάθμευση κλήσης	88
Στάθμευση και ακύρωση στάθμευσης μιας κλήσης με ένα πλήκτρο γραμμής	88
Επέκταση συνέχισης κλήσης σε άλλη συσκευή και κατάσταση	89
Πρώθηση κλήσεων	89
Πρώθηση κλήσεων με την ιστοσελίδα του τηλεφώνου	91
Ενεργοποίηση δυνατότητας Πρώθηση όλων των κλήσεων με τη δυνατότητα Συγχρονισμός κωδικών ενεργοποίησης	92
Μεταβίβαση κλήσεων	93
Μεταβίβαση κλήσης σε άλλο άτομο	93
Διαβούλευση πριν από την ολοκλήρωση μιας μεταβίβασης	93
Κλήσεις συνδιάσκεψης και συναντήσεις	94
Προσθήκη άλλου ατόμου σε κλήση	94
Συνδιάσκεψη με κωδικό Star	94
Αφαίρεση συμμετέχοντα από τον ρόλο του διοργανωτή σε συνδιάσκεψη ad hoc	95
Προβολή της λίστας συμμετεχόντων ως διοργανωτής σε συνδιάσκεψη ad hoc	95
Προβολή της λίστας συμμετεχόντων ως συμμετέχων	96
Κλήση ομάδας τηλεφώνων (Κλήση Multicast)	96
Εφαρμογή XML και σελιδοποίηση πολλαπλής διανομής	97
Προβολή λεπτομερειών εφαρμογής XML	97
Πολλές γραμμές	98
Απάντηση στην παλαιότερη κλήση πρώτα	98
Προβολή όλων των κλήσεων στο τηλέφωνο	98
Κοινόχρηστες γραμμές στο επιτραπέζιο τηλέφωνο Multiplatform	98
Προσθήκη του εαυτού σας σε μια κλήση σε κοινόχρηστη γραμμή	99
Ηχογράφηση κλήσης	99
Χαρακτηριστικά τηλεφωνικού κέντρου	100
Σύνδεση ως εκπρόσωπος τηλεφωνικού κέντρου	100
Αποσύνδεση ως εκπρόσωπος τηλεφωνικού κέντρου	101
Αλλάξτε την κατάστασή σας ως εκπρόσωπος τηλεφωνικού κέντρου	101
Αποδοχή κλήσης τηλεφωνικού κέντρου	102

Αναμονή κλήσης αντιπροσώπου	102
Ορίστε έναν κωδικό διαθεσιμότητας κατά τη διάρκεια κλήσης τηλεφωνικού κέντρου	102
Ανίχνευση μιας κλήσης	103
Κλίμακωση κλήσης σε προϊστάμενο	103
Κλήσεις στελεχών	104
Συμμετοχή σε κλήση σε εξέλιξη ως στέλεχος	104
Μεταβίβαση μιας κλήσης σε εξέλιξη στον εαυτό σας ως στέλεχος	104
Αντιμετώπιση προβλημάτων κλήσεων στελεχών	105
Κλήσεις βοηθών στελεχών	105
Έναρξη κλήσης για λογαριασμό ενός στελέχους ως βοηθός	105
Μεταβίβαση μιας κλήσης σε εξέλιξη στον εαυτό σας ως βοηθός	106
Συμμετοχή ή μεταβίβαση μιας κλήσης σε εξέλιξη στον εαυτό σας ως βοηθός στελέχους	107
Αντιμετώπιση προβλημάτων κλήσεων βοηθών στελεχών	107

ΚΕΦΑΛΑΙΟ 3

Επαφές 109

Αναζητήστε μια επαφή στην οθόνη Όλοι οι κατάλογοι	109
Εταιρικός κατάλογος	111
Κατάλογος Webex	111
Αναζήτηση για επαφή στον κατάλογο Webex	112
Αναζήτηση για επαφή Webex σε κάθε κατάλογο	113
Επεξεργασία του ονόματος καταλόγου Webex	115
Κατάλογος Broadsoft	115
Αναζήτηση επαφής στον προσωπικό σας κατάλογο	116
Επεξεργασία του τύπου επαφής στον κατάλογο BroadSoft	117
Διαχειριστείτε τις επαφές σας στον προσωπικό κατάλογο BroadSoft	117
Επεξεργαστείτε το Όνομα καταλόγου BroadSoft	119
Επεξεργασία του Ονόματος διακομιστή του καταλόγου BroadSoft	120
Επεξεργασία των διαπιστευτηρίων σύνδεσης του καταλόγου BroadSoft	121
Κατάλογος LDAP	122
Επεξεργασία διαπιστευτηρίων σύνδεσης στον κατάλογο LDAP	122
Αναζήτηση επαφής στον προσωπικό σας κατάλογο	123
Κλήση επαφής στον κατάλογο LDAP	124
Επεξεργασία αριθμού επαφής στον κατάλογο LDAP	125

Κατάλογος XML	126
Κλήση επαφής στον κατάλογο XML	126
Επεξεργασία αριθμού επαφής στον κατάλογο XML	127
Επαφές άμεσων μηνυμάτων και παρουσίας	128
Παρουσία	128
Πραγματοποίηση κλήσης σε επαφή IM και παρουσίας	128
Αλλάξτε την κατάσταση παρουσίας σας	129
Προσωπικό βιβλίο διευθύνσεων	130
Προσθήκη νέας επαφής στο προσωπικό βιβλίο διευθύνσεων	130
Προσθήκη μιας νέας επαφής στο προσωπικό σας βιβλίο διευθύνσεων με την ιστοσελίδα του τηλεφώνου	131
Αναζήτηση επαφής στο προσωπικό βιβλίο διευθύνσεων	131
Κλήση επαφής στο προσωπικό βιβλίο διευθύνσεων	132
Επεξεργαστείτε μια επαφή στο Προσωπικό σας βιβλίο διευθύνσεων	132
Κατάργηση επαφής από το προσωπικό βιβλίο διευθύνσεών σας	133
Αντίστροφη αναζήτηση ονόματος για εισερχόμενες και εξερχόμενες κλήσεις	133

ΚΕΦΑΛΑΙΟ 4

Πρόσφατες κλήσεις	135
Λίστα πρόσφατων κλήσεων	135
Προβολή των πρόσφατων κλήσεών σας	135
Προβολή διάρκειας αρχείων καταγραφής κλήσεων Webex	138
Ένδειξη ανεπιθύμητης κλήσης για κλήσεις Webex	138
Προβολή αρχείων καταγραφής κλήσεων από τον διακομιστή	139
Επιστροφή πρόσφατης κλήσης	140
Διαγραφή της λίστας πρόσφατων κλήσεων	140
Δημιουργία επαφής από αρχείο πρόσφατων κλήσεων	141
Διαγραφή αρχείου κλήσεων	141
Διαγραφή όλων των εγγραφών κλήσης	142

ΚΕΦΑΛΑΙΟ 5

Φωνητικό ταχυδρομείο	143
Ο προσωπικός σας λογαριασμός αυτόματου τηλεφωνητή	143
Ρύθμιση του αυτόματου τηλεφωνητή στο τηλέφωνό σας	143
Μάθετε εάν έχετε νέο φωνητικά μηνύματα Αυτόματος τηλεφωνητής	144

Αποκτήστε πρόσβαση στα προσωπικά σας μηνύματα αυτόματου τηλεφωνητή	144
Αποκτήστε πρόσβαση στα προσωπικά σας ηχητικά μηνύματα αυτόματου τηλεφωνητή	145
Κατάσταση φωνητικών μηνυμάτων των εμποπτευόμενων λογαριασμών αυτόματου τηλεφωνητή	145
Πρόσβαση στα μηνύματα του εμποπτευόμενου λογαριασμού αυτόματου τηλεφωνητή	146

ΚΕΦΑΛΑΙΟ 6

Ρυθμίσεις 147

Επισκόπηση ρυθμίσεων τηλεφώνου	147
Επισκόπηση ρυθμίσεων	147
Μενού Προτιμήσεις χρήστη	148
Προτιμήσεις κλήσεων	148
Προώθηση κλήσεων από το τηλέφωνό σας	148
Ρύθμιση του αυτόματου τηλεφωνητή στο τηλέφωνό σας	150
Φραγή αναγνωριστικού καλούντος	150
Φραγή ανώνυμων κλήσεων	151
Ενεργοποίηση μην ενοχλείτε για μια συγκεκριμένη γραμμή	151
Έλεγχος του τόνου κλήσης σε αναμονή	152
Ασφάλιση κλήσης	152
Ρύθμιση Αυτόματης απάντησης	152
Ενεργοποίηση συντόμευσης αναπάντητων κλήσεων	153
Προσθήκη πολλαπλών τοποθεσιών για ένα χρήστη BroadWorks XSI	153
Ενεργοποίηση αναμονής κλήσεων	154
Προτιμήσεις ήχου	154
Καθορισμός συσκευής ήχου για κλήση	154
Αλλαγή του ήχου κλήσης	155
Προτιμήσεις οθόνης	155
Αλλαγή προφύλαξης οθόνης	155
Ρύθμιση χρονοδιακόπτη οπίσθιου φωτισμού	156
Ρύθμιση της Φωτεινότητας ή Αντίθεσης της οθόνης του τηλεφώνου	156
Ρύθμιση της ταπτεσαρίας του τηλεφώνου	156
Προτιμήσεις κονσόλας συμμετεχόντων	157
Αλλαγή του τρόπου εμφάνισης	157
Ρυθμίσεις Wi-Fi	157

Σύνδεση του τηλεφώνου σε ασύρματο δίκτυο κατά την πρώτη εκκίνηση	157
Ενεργοποίηση σάρωσης Wi-Fi με προγραμματιζόμενο πλήκτρο	158
Ενεργοποιήστε ή απενεργοποιήστε το Wi-Fi από το τηλέφωνό σας	159
Ενεργοποίηση ή απενεργοποίηση του Wi-Fi από την ιστοσελίδα του τηλεφώνου	159
Μη αυτόματη σύνδεση του τηλεφώνου σε Wi-Fi	160
Σύνδεση του τηλεφώνου σε Ασύρματο δίκτυο με WPS	160
Σύνδεση σε ένα δίκτυο Wi-Fi όταν το τηλέφωνό σας εμφανίζει ένα μήνυμα αποτυχίας σύνδεσης	161
Ρύθμιση προφίλ Wi-Fi από το τηλέφωνο	162
Ρύθμιση προφίλ Wi-Fi	164
Διαγραφή προφίλ Wi-Fi	164
Αλλαγή της σειράς ενός προφίλ Wi-Fi	165
Σάρωση και αποθήκευση δικτύου Wi-Fi	165
Προβολή της κατάστασης Wi-Fi	167
Προβολή μηνυμάτων κατάστασης Wi-Fi στο τηλέφωνο	168
Ρυθμίσεις διακομιστή μεσολάβησης HTTP	169
Ρύθμιση ενός διακομιστή μεσολάβησης με τη λειτουργία αυτόματου διακομιστή μεσολάβησης	169
Ρύθμιση ενός διακομιστή μεσολάβησης με τη λειτουργία μη αυτόματου διακομιστή μεσολάβησης	170
Ρύθμιση ενός διακομιστή μεσολάβησης από την ιστοσελίδα του τηλεφώνου	170
Ρυθμίσεις σύνδεσης VPN	172
Ρύθμιση μιας σύνδεσης VPN	173
Ενεργοποίηση σύνδεσης VPN	173
Απενεργοποίηση σύνδεσης VPN	174
Ρύθμιση μιας σύνδεσης VPN από την ιστοσελίδα του τηλεφώνου	175
Προβολή της κατάστασης VPN	176
Ρυθμίσεις βοηθού στελέχους	177
Ενεργοποίηση φιλτραρίσματος κλήσεων ως στέλεχος	177
Απενεργοποίηση φιλτραρίσματος κλήσεων ως στέλεχος	179
Ελέγξτε τη λίστα βοηθών ως στέλεχος	180
Ρυθμίσεις βοηθού στελέχους	181
Ελέξτε τη λίστα στελέχων ως βοηθός	181
Επιλογή συμμετοχής ή εξόδου από ομάδα στελέχους ως βοηθός	182

Ενεργοποίηση ή απενεργοποίηση του φιλτραρίσματος κλήσεων ως βοηθός στελέχους	183
Ενεργοποίηση εκτροπής κλήσεων ως βοηθός στελέχους	184
Απενεργοποίηση εκτροπής κλήσεων ως βοηθός στελέχους	186
Αντιμετώπιση προβλημάτων των ρυθμίσεων του βοηθού στελέχους	187
Ρυθμίσεις διαχείρισης συσκευών	187
Αλλαγή της μορφής ώρας	187
Αλλαγή της μορφής ημερομηνίας	187
Επιλογή γλώσσας	188
Ρύθμιση εξοικονόμησης ενέργειας	188
Ορισμός κωδικού πρόσβασης	189
Ρύθμιση του Λογαριασμού προφίλ	189
Επανεκκινήστε το τηλέφωνό σας	190
Προτιμήσεις ιστοσελίδας τηλεφώνου	190
Αντιστοίχιση ήχου κλήσης με την ιστοσελίδα του τηλεφώνου	190
Έλεγχος έντασης ήχου κλήσης	191
Ενεργοποίηση DND από την ιστοσελίδα του τηλεφώνου	191
Διαμορφώστε την προφύλαξη οθόνης από τη διασύνδεση web του τηλεφώνου	192
Ρύθμιση του Χρονοδιακόπτη οπίσθιου φωτισμού από την ιστοσελίδα του τηλεφώνου	193
Προσθήκη λογότυπου ως φόντου τηλεφώνου	193
Ενεργοποίηση αποκλεισμού ανώνυμων κλήσεων από την ιστοσελίδα του τηλεφώνου	193
Ενεργοποίηση αναμονής κλήσης από την ιστοσελίδα του τηλεφώνου	194
Ορισμός κωδικού πρόσβασης από την ιστοσελίδα του τηλεφώνου	194

ΚΕΦΑΛΑΙΟ 7

Αξεσουάρ 195

Αξεσουάρ που υποστηρίζονται	195
Σετ ακουστικών-μικροφώνου	196
Σημαντικές πληροφορίες ασφαλείας για το σετ ακουστικών-μικροφώνου	196
Cisco Headset 320	197
Σύνδεση του σετ ακουστικών-μικροφώνου 320 της Cisco	197
Αναβάθμιση σετ ακουστικών-μικροφώνου Cisco 320	197
Χειριστήρια σετ ακουστικών-μικροφώνου 320 - Webex	198
Χειριστήρια σετ ακουστικών-μικροφώνου 320 - Ομάδες	199
Σετ ακουστικών-μικροφώνου Cisco Σειράς 500	201

Σετ ακουστικών-μικροφώνου Cisco 521 και 522	202
Σετ ακουστικών-μικροφώνου Cisco 531 και 532	203
Σετ ακουστικών-μικροφώνου Cisco 561 και 562	205
Αναβάθμιση του υλικολογισμικού του σετ ακουστικών-μικροφώνου σειράς 500	208
Ρύθμιση σετ ακουστικών-μικροφώνου Cisco Σειράς 500	209
Αντικαταστήστε τα μαξιλαράκια του σετ ακουστικών-μικροφώνου Σετ ακουστικών-μικροφώνου Cisco σειρά 500	211
Σετ ακουστικών-μικροφώνου Cisco Σειράς 700	212
Σετ ακουστικών-μικροφώνου Cisco 730	212
Αναβαθμίστε το υλικολογισμικό του σετ ακουστικών-μικροφώνου 730	213
Βρείτε λεπτομέρειες για το σετ ακουστικών-μικροφώνου 730 στο τηλέφωνο Cisco Headset 720	214
	215
Σίγαση ή κατάργηση σίγασης του σετ ακουστικών-μικροφώνου	218
Σίγαση ή κατάργηση σίγασης με μπούμα σετ ακουστικών-μικροφώνου (σετ ακουστικών-μικροφώνου 320 και σετ ακουστικών-μικροφώνου 720)	219
Εναλλαγή σίγασης σετ ακουστικών-μικροφώνου ή τηλεφώνου (σετ ακουστικών-μικροφώνου 320 και σετ ακουστικών-μικροφώνου 720)	219
Ο συγχρονισμός σίγασης μεταξύ σετ ακουστικών-μικροφώνου και τηλεφώνου αποτυγχάνει (σετ ακουστικών-μικροφώνου 320 και σετ ακουστικών-μικροφώνου 720)	220
Σετ ακουστικών-μικροφώνων τρίτων κατασκευαστών	220
Ποιότητα ήχου	221
Ενσύρματα σετ ακουστικών-μικροφώνου	222
Βασικά σετ ακουστικών-μικροφώνου	222
Σύνδεση βασικού σετ ακουστικών-μικροφώνου	222
Σετ ακουστικών-μικροφώνου USB	223
Σύνδεση σετ ακουστικών-μικροφώνου USB	223
Σετ ακουστικών μικροφώνου E-Hookswitch	223
Κάντε εναλλαγή σετ ακουστικών-μικροφώνου κατά τη διάρκεια μιας κλήσης	223
Επισκόπηση ρύθμισης μονάδας επέκτασης πλήκτρων σειράς Cisco 6800	224
Κουμπιά και εξαρτήματα μονάδας επέκτασης πλήκτρων	224
Πληροφορίες τροφοδοσίας μονάδας επέκτασης πλήκτρων	225
Εύρεση πληροφοριών σχετικά με τη μονάδα επέκτασης πλήκτρων του τηλεφώνου σας	226
Προβολή των UDI πληροφοριών της λειτουργικής μονάδας επέκτασης κλειδιού	226
Προσαρμογή της αντίθεσης της μονάδας επέκτασης πλήκτρων	227

Αλλαγή της λειτουργίας εμφάνισης της μονάδας επέκτασης πλήκτρων από το τηλέφωνο	227
Προσθήκη δυνατοτήτων ή συντομεύσεων μενού στα πλήκτρα γραμμής της μονάδας επέκτασης πλήκτρων	228
Κατάργηση δυνατοτήτων ή συντομεύσεων μενού από τα πλήκτρα γραμμής της μονάδας επέκτασης πλήκτρων	228
Επιτοίχιο	229
Εξαρτήματα του κιτ επιτοίχιας προσάρτησης	229
Τοποθέτηση του Cisco IP τηλεφώνου 6821 Multiplatform σε τοίχο	229
Εγκατάσταση Cisco IP Τηλεφώνου 6841, 6851, 6861 ή 6871 με το κιτ επιτοίχιας προσάρτησης	234
Ρύθμιση του αγκίστρου του ακουστικού	237

ΚΕΦΑΛΑΙΟ 8
Ασφάλεια και προστασία προϊόντος 239
Πληροφορίες ασφάλειας και απόδοσης 239

Διακοπή ρεύματος 239

Ρυθμιστικοί τομείς 239

Περιβάλλοντα υπηρεσιών υγείας 239

Εξωτερικές συσκευές 240

Απόδοση ασύρματου σετ ακουστικών-μικροφώνου Bluetooth 240

Τρόποι τροφοδοσίας του τηλεφώνου σας 240

Συμπεριφορά τηλεφώνου κατά τη διάρκεια συμφόρησης δικτύου 241

Προειδοποίηση UL 241

EnergyStar 241

Δηλώσεις συμμόρφωσης 242

Δηλώσεις συμμόρφωσης για την Ευρωπαϊκή Ένωση 242

Σήμανση CE 242

Δήλωση συμμόρφωσης σε ραδιοσυχνότητες για την Ευρωπαϊκή Ένωση 242

Δηλώσεις συμμόρφωσης για τις ΗΠΑ 242

Συσκευή ραδιοεπικοινωνίας Μέρος 15 242

Δηλώσεις συμμόρφωσης για τον Καναδά 242

Καναδική Δήλωση έκθεσης σε ραδιοσυχνότητες 243

Καναδική δήλωση περί ραντάρ υψηλής ισχύος 243

Δηλώσεις συμμόρφωσης για τη Νέα Ζηλανδία 244

Γενική προειδοποίηση έγκρισης για σύνδεση (PTC) 244

Δηλώσεις συμμόρφωσης για την Ταϊβάν	244
Δήλωση προειδοποίησης DGT	244
Χαμηλή ισχύς και οπτικές προειδοποιήσεις	244
Δήλωση συμμόρφωσης για την Αργεντινή	245
Πληροφορίες συμμόρφωσης για τη Βραζιλία	245
Δήλωση συμμόρφωσης για τη Σιγκαπούρη	245
Πληροφορίες συμμόρφωσης για την Ιαπωνία	245
Πληροφορίες συμμόρφωσης για το Μεξικό	246
Δηλώσεις συμμόρφωσης με τους κανονισμούς FCC	246
Δήλωση για το μέρος 15.19 των κανονισμών FCC	246
Δήλωση για το μέρος 15.21 των κανονισμών FCC	246
Δήλωση για την έκθεση σε ακτινοβολία ραδιοσυχνοτήτων των κανονισμών FCC	246
Δήλωση για τους δέκτες και τις ψηφιακές συσκευές κατηγορίας Β των κανονισμών FCC	246
Επισκόπηση θεμάτων ασφαλείας σχετικά με τα προϊόντα της Cisco	247
Σημαντικές πληροφορίες στο διαδίκτυο	247



ΚΕΦΑΛΑΙΟ

1

Το τηλέφωνό σας

- Το Σειρά Cisco IP Τηλέφωνο 6800 Multiplatform, στη σελίδα 1
- Νέες και αλλαγμένες δυνατότητες, στη σελίδα 3
- Διαδικασία ρύθμισης τηλεφώνου, στη σελίδα 21
- Σύνδεση στο εσωτερικό σας από άλλο τηλέφωνο (Φορητότητα εσωτερικού τηλεφώνου), στη σελίδα 24
- Σύνδεση σε τηλέφωνο ως επισκέπτης, στη σελίδα 24
- Ορισμός του κανόνα προφίλ στο τηλέφωνο, στη σελίδα 25
- Κατάσταση γραμμής συναδέλφου, στη σελίδα 26
- Προσθήκη συντόμευσης μενού σε ένα πλήκτρο γραμμής, στη σελίδα 30
- Αφαίρεση της συντόμευσης μενού από τα πλήκτρα γραμμής, στη σελίδα 30
- Μήνυμα διακοπής υπηρεσίας στην Αρχική οθόνη, στη σελίδα 31
- Ιστοσελίδα τηλεφώνου, στη σελίδα 31
- Υλικό και κουμπιά τηλεφώνου, στη σελίδα 33
- Εξοικονόμηση ενέργειας, στη σελίδα 42
- Πρόσθετη βοήθεια και πληροφορίες, στη σελίδα 42

Το Σειρά **Cisco IP Τηλέφωνο 6800 Multiplatform**

Η Σειρά Cisco IP Τηλέφωνο 6800 Multiplatform παρέχει εύκολες στη χρήση επικοινωνίες φωνής υψηλής ασφάλειας. Στην εικόνα που ακολουθεί, βλέπετε (δεξιόστροφα από πάνω αριστερά):

- Cisco IP Τηλέφωνο 6841 Multiplatform
- Cisco IP Τηλέφωνο 6851 Multiplatform με Μονάδα επέκτασης πλήκτρων
- Cisco IP Τηλέφωνο 6851 Multiplatform
- Cisco IP Τηλέφωνο 6861 Multiplatform
- Cisco IP Τηλέφωνο 6871 Multiplatform
- Cisco IP Τηλέφωνο 6821 Multiplatform

Σχήμα 1: Σειρά Cisco IP Τηλέφωνο 6800 Multiplatform



Πίνακας 1: Σειρά Cisco IP Τηλέφωνο 6800 Multiplatform Σημαντικά χαρακτηριστικά

Λειτουργίες	6821	6841	6851	6861	6871
Οθόνη	Κλίμακα γκριζου, με οπίσθιο φωτισμό	Κλίμακα γκριζου, με οπίσθιο φωτισμό	Κλίμακα γκριζου, με οπίσθιο φωτισμό	Κλίμακα γκριζου, με οπίσθιο φωτισμό	Έγχρωμη
Γραμμές	2	4	4	4	6
Πλήκτρα ορισμένης λειτουργίας	9 (Βλ. Σημείωση κατωτέρω)	8	8	8	8
Ισχύς μέσω Ethernet (PoE)	Υποστηρίζεται	Δεν υποστηρίζεται	Υποστηρίζεται	Δεν υποστηρίζεται	Υποστηρίζεται
Wi-Fi	Δεν υποστηρίζεται	Δεν υποστηρίζεται	Δεν υποστηρίζεται	Υποστηρίζεται	Δεν υποστηρίζεται
Ηλεκτρονική υποστήριξη σετ ακουστικών κάρφων με διακόπτη ακουστικού	Δεν υποστηρίζεται	Δεν υποστηρίζεται	Υποστηρίζεται	Υποστηρίζεται	Υποστηρίζεται
Θύρα USB	Δεν υποστηρίζεται	Δεν υποστηρίζεται	Δεν υποστηρίζεται	Δεν υποστηρίζεται	Υποστηρίζεται



Σημείωση

Τα Cisco IP Τηλέφωνα 6821 Multipplatform παρουσιάζουν πολλές δυνατότητες στα προγραμματιζόμενα πλήκτρα αντί για φυσικά πλήκτρα.

Το τηλέφωνό σας πρέπει να έχει συνδεθεί στο δίκτυο και να έχει διαμορφωθεί κατάλληλα, προκειμένου να μπορεί να συνδεθεί σε σύστημα ελέγχου κλήσεων. Τα τηλέφωνα υποστηρίζουν πολλές λειτουργίες και δυνατότητες, ανάλογα με το σύστημα ελέγχου κλήσεων. Στο τηλέφωνό σας ενδέχεται να μην είναι διαθέσιμες όλες οι λειτουργίες, ανάλογα με τον τρόπο ρύθμισής του από το διαχειριστή σας.

Όταν προσθέτετε δυνατότητες στο τηλέφωνό σας, ορισμένες δυνατότητες απαιτούν ένα κουμπί γραμμής. Ωστόσο, κάθε κουμπί γραμμής στο τηλέφωνό σας μπορεί να υποστηρίξει μόνο μία λειτουργία (μία γραμμή, μια μνήμη ή μια δυνατότητα). Εάν τα κουμπιά γραμμής του τηλεφώνου σας χρησιμοποιούνται ήδη, το τηλέφωνό σας δεν θα εμφανίζει επιπλέον δυνατότητες.



Σημείωση

Αυτό το έγγραφο δεν περιλαμβάνει τα τηλέφωνα DECT.

Σχετικά θέματα

[Εύρεση πληροφοριών για το τηλέφωνό σας](#), στη σελίδα 66

Υποστήριξη λειτουργίας

Αυτό το έγγραφο περιγράφει όλες τις δυνατότητες που υποστηρίζει η συσκευή. Ωστόσο, δεν είναι δυνατή η υποστήριξη όλων των δυνατοτήτων με την τρέχουσα διαμόρφωση. Για πληροφορίες σχετικά με τις υποστηριζόμενες δυνατότητες, επικοινωνήστε με την υπηρεσία παροχής ή το διαχειριστή.

Νέες και αλλαγμένες δυνατότητες

Νέα και τροποποιημένα στοιχεία για την έκδοση υλικολογισμικού **12.0(4)**

Αναθεώρηση	Νέες και αλλαγμένες ενότητες
Ενημέρωση των θεμάτων για την υποστήριξη μίας κλήσης ανά γραμμή	Μεταβίβαση κλήσεων , στη σελίδα 93 Διαβούλευση πριν από την ολοκλήρωση μιας μεταβίβασης , στη σελίδα 93
Υποστήριξη για τη σειρά 320 σετ ακουστικών-μικροφώνου (υποστηρίζεται στο Cisco IP τηλέφωνο MPP 6871)	Σύνδεση του σετ ακουστικών-μικροφώνου 320 της Cisco , στη σελίδα 197 Αναβάθμιση σετ ακουστικών-μικροφώνου Cisco 320 , στη σελίδα 197 Χειριστήρια σετ ακουστικών-μικροφώνου 320 - Ομάδες , στη σελίδα 199 Χειριστήρια σετ ακουστικών-μικροφώνου 320 - Webex , στη σελίδα 198

Αναθεώρηση	Νέες και αλλαγμένες ενότητες
Υποστήριξη για τη σειρά 720 σετ ακουστικών-μικροφώνου (υποστηρίζεται στο Cisco IP τηλέφωνο MPP 6871)	<p>Συνδέστε το σετ ακουστικών-μικροφώνου Cisco 720, στη σελίδα 215</p> <p>Χειριστήρια σετ ακουστικών-μικροφώνου 720 - Ομάδες, στη σελίδα 217</p> <p>Χειριστήρια σετ ακουστικών-μικροφώνου 720 - Webex, στη σελίδα 216</p>
Υποστήριξη για τις σειρές σετ ακουστικών-μικροφώνου 320 και 720 (υποστηρίζεται από το Cisco IP τηλέφωνο MPP 6871)	<p>Ο συγχρονισμός σίγασης μεταξύ σετ ακουστικών-μικροφώνου και τηλεφώνου αποτυγχάνει (σετ ακουστικών-μικροφώνου 320 και σετ ακουστικών-μικροφώνου 720), στη σελίδα 220</p> <p>Σίγαση ή κατάργηση σίγασης με μπούμα σετ ακουστικών-μικροφώνου (σετ ακουστικών-μικροφώνου 320 και σετ ακουστικών-μικροφώνου 720), στη σελίδα 219</p> <p>Σίγαση ή κατάργηση σίγασης του σετ ακουστικών-μικροφώνου, στη σελίδα 218</p>

Νέα και τροποποιημένα στοιχεία για την έκδοση υλικολογισμικού 12.0(3)

Αναθεώρηση	Νέες και αλλαγμένες ενότητες
Ένα νέο θέμα προστέθηκε για να αναφερθεί η ρύθμιση κωδικού πρόσβασης υποστήριξης μετά από επαναφορά στις εργοστασιακές ρυθμίσεις	Δημιουργία κωδικού πρόσβασης χρήστη στο τηλέφωνο, στη σελίδα 23
Προστέθηκαν νέα θέματα για την υποστήριξη επίκλησης εφαρμογών XML από σελιδοποίηση πολλαπλής διανομής	<p>Εφαρμογή XML και σελιδοποίηση πολλαπλής διανομής, στη σελίδα 97</p> <p>Προβολή λεπτομερειών εφαρμογής XML, στη σελίδα 97</p>
Προστέθηκε ένα νέο θέμα για την υποστήριξη της επαναφοράς στις εργοστασιακές ρυθμίσεις από έναν διακομιστή	Επαναφορά στις εργοστασιακές ρυθμίσεις από διακομιστή, στη σελίδα 73

Νέα και τροποποιημένα στοιχεία για την έκδοση υλικολογισμικού 12.0(2)

Αναθεωρήσεις	Νέες και αλλαγμένες ενότητες
Προστέθηκε ένα νέο θέμα για την εργασία διαχείρισης της λίστας συμμετεχόντων σε συνδιάσκεψη ad hoc ως διοργανωτής	Προβολή της λίστας συμμετεχόντων ως διοργανωτής σε συνδιάσκεψη ad hoc, στη σελίδα 95

Αναθεωρήσεις	Νέες και αλλαγμένες ενότητες
Προστέθηκε ένα νέο θέμα για την εργασία διαχείρισης της λίστας συμμετεχόντων σε συνδιάσκεψη ad hoc ως συμμετέχων	Προβολή της λίστας συμμετεχόντων ως συμμετέχων, στη σελίδα 96
Προστέθηκε ένα νέο θέμα για την εργασία αφαίρεσης της λίστας συμμετεχόντων σε συνδιάσκεψη ad hoc ως διοργανωτής	Αφαίρεση συμμετέχοντα από τον ρόλο του διοργανωτή σε συνδιάσκεψη ad hoc, στη σελίδα 95

Νέα και τροποποιημένα στοιχεία για την έκδοση υλικολογισμικού 12.0(1)

Αναθεώρηση	Νέες και αλλαγμένες ενότητες
Προστέθηκε ένα νέο θέμα για το Site Survivability Gateway (SGW)	Μήνυμα διακοπής υπηρεσίας στην Αρχική οθόνη, στη σελίδα 31
Προστέθηκε μια νέα εργασία για την προβολή της διάρκειας του αρχείου καταγραφής κλήσεων Webex	Προβολή διάρκειας αρχείου καταγραφής κλήσεων Webex, στη σελίδα 138

Νέα και τροποποιημένα στοιχεία για την έκδοση υλικολογισμικού 11.3(7)

Αναθεώρηση	Νέες και αλλαγμένες ενότητες
Προστέθηκε το θέμα για να υποστηριχθεί ένδειξη ανεπιθύμητη κλήση για κλήσεις Webex	Ένδειξη ανεπιθύμητης κλήσης για κλήσεις Webex, στη σελίδα 138
Ενημερώθηκε το θέμα για κλήσεις Webex	Προβολή των πρόσφατων κλήσεών σας, στη σελίδα 135
Ενημερώθηκε το θέμα για να προστεθεί Σύνδεση VPN	Ιστοσελίδα τηλεφώνου, στη σελίδα 31
Προστέθηκαν τα θέματα για τη νέα δυνατότητα Σύνδεση VPN	Ρυθμίσεις σύνδεσης VPN, στη σελίδα 172 Ρύθμιση μιας σύνδεσης VPN, στη σελίδα 173 Ενεργοποίηση σύνδεσης VPN, στη σελίδα 173 Απενεργοποίηση σύνδεσης VPN, στη σελίδα 174 Ρύθμιση μιας σύνδεσης VPN από την ιστοσελίδα του τηλεφώνου, στη σελίδα 175 Προβολή της κατάστασης VPN, στη σελίδα 176
Ενημερώθηκε το θέμα για να καταργήσετε ένα προαπαιτούμενο σχετικό με το πλήκτρο γραμμής	Διαμόρφωση παρακολούθησης μιας μεμονωμένης γραμμής, στη σελίδα 28

Αναθεώρηση	Νέες και αλλαγμένες ενότητες
Προστέθηκε η εργασία σχετικά με τον τρόπο προβολής των στατιστικών στοιχείων κλήσεων στο τηλέφωνο	Προβολή καρτελών κλήσεων στα στατιστικά στοιχεία κλήσεων, στη σελίδα 70
Ενημερώθηκε το θέμα για να αναφερθεί ο τρόπος ορισμού κωδικού πρόσβασης στην ιστοσελίδα του τηλεφώνου	Ορισμός κωδικού πρόσβασης, στη σελίδα 189
Προστέθηκε η εργασία σχετικά με τον τρόπο ορισμού κωδικού πρόσβασης από την ιστοσελίδα του τηλεφώνου	Ορισμός κωδικού πρόσβασης από την ιστοσελίδα του τηλεφώνου, στη σελίδα 194
Ενημερώθηκε το θέμα για προσθήκη διακομιστή μεσολάβησης HTTP	Ιστοσελίδα τηλεφώνου, στη σελίδα 31
Προστέθηκαν τα θέματα για τη δυνατότητα μεσολάβησης HTTP	<p>Ρυθμίσεις διακομιστή μεσολάβησης HTTP, στη σελίδα 169</p> <p>Ρύθμιση ενός διακομιστή μεσολάβησης με τη λειτουργία αυτόματου διακομιστή μεσολάβησης, στη σελίδα 169</p> <p>Ρύθμιση ενός διακομιστή μεσολάβησης με τη λειτουργία μη αυτόματου διακομιστή μεσολάβησης, στη σελίδα 170</p> <p>Ρύθμιση ενός διακομιστή μεσολάβησης από την ιστοσελίδα του τηλεφώνου, στη σελίδα 170</p>
Προσθήκη νέου θέματος για την υποστήριξη του καταλόγου Webex	<p>Κατάλογος Webex, στη σελίδα 111</p> <p>Αναζήτηση για επαφή στον κατάλογο Webex , στη σελίδα 112</p> <p>Αναζήτηση για επαφή Webex σε κάθε κατάλογο, στη σελίδα 113</p> <p>Επεξεργασία του ονόματος καταλόγου Webex , στη σελίδα 115</p>
Ενημερώθηκε το θέμα για υποστήριξη αρχείων καταγραφής κλήσεων Webex	<p>Προβολή των πρόσφατων κλήσεών σας, στη σελίδα 135</p> <p>Προβολή αρχείων καταγραφής κλήσεων από τον διακομιστή , στη σελίδα 139</p>

Νέα και τροποποιημένα στοιχεία για την έκδοση υλικολογισμικού 11.3(6)

Αναθεώρηση	Νέες και αλλαγμένες ενότητες
Ενημέρωση θεμάτων για τη νέα δυνατότητα Άδεια μόνο για τη ρύθμιση της υπηρεσίας προώθησης όλων των κλήσεων	Προώθηση κλήσεων, στη σελίδα 89
	Προώθηση κλήσεων με την ιστοσελίδα του τηλεφώνου, στη σελίδα 91
	Ενεργοποίηση δυνατότητας Προώθηση όλων των κλήσεων με τη δυνατότητα Συγχρονισμός κωδικών ενεργοποίησης, στη σελίδα 92
	Προώθηση κλήσεων από το τηλέφωνό σας, στη σελίδα 148
Ενημέρωση αρκετών βημάτων για τη δυνατότητα Βελτιώσεις στην εμφάνιση των αριθμών επαφής από τον κατάλογο LDAP	Αναζητήστε μια επαφή στην οθόνη Όλοι οι κατάλογοι, στη σελίδα 109
Ενημέρωση θέματος με προσθήκη σχετικών με το θέμα συνδέσμων	Αναζήτηση επαφής στον προσωπικό σας κατάλογο, στη σελίδα 123
Προσθήκη της νέας εργασίας για τη δυνατότητα Βελτιώσεις της εμφάνισης των αριθμών επαφής από τον κατάλογο LDAP	Κλήση επαφής στον κατάλογο LDAP, στη σελίδα 124
Προσθήκη της νέας εργασίας για τη δυνατότητα Βελτιώσεις της εμφάνισης των αριθμών επαφής από τον κατάλογο LDAP	Επεξεργασία αριθμού επαφής στον κατάλογο LDAP, στη σελίδα 125
Προσθήκη νέων θεμάτων για τη δυνατότητα Βελτιώσεις της εμφάνισης των αριθμών επαφής από τον κατάλογο XML	Κατάλογος XML, στη σελίδα 126
	Κλήση επαφής στον κατάλογο XML, στη σελίδα 126
	Επεξεργασία αριθμού επαφής στον κατάλογο XML, στη σελίδα 127
Προσθήκη νέου θέματος εργασίας σχετικά με τον τρόπο ελέγχου της έντασης ήχου κλήσης	Έλεγχος έντασης ήχου κλήσης, στη σελίδα 191
Ενημέρωση του θέματος εργασίας σχετικά με τη μη διαθεσιμότητα του προγραμματιζόμενου πλήκτρου Συνέχεια	Αυτόματη παροχή του τηλεφώνου σας με σύντομο κωδικό ενεργοποίησης, στη σελίδα 21
Ενημέρωση του θέματος εργασίας σχετικά με τη μη διαθεσιμότητα του προγραμματιζόμενου πλήκτρου Αποθήκευση	Δημιουργία επαφής από αρχείο πρόσφατων κλήσεων, στη σελίδα 141
Ενημέρωση του θέματος εργασίας σχετικά με τη μη διαθεσιμότητα του προγραμματιζόμενου πλήκτρου Σύνδεση	Ρύθμιση του Λογαριασμού προφίλ, στη σελίδα 189

Νέα και τροποποιημένα στοιχεία για την έκδοση υλικολογισμικού 11.3(5)

Αναθεώρηση	Νέες και αλλαγμένες ενότητες
Προστέθηκε η εργασία σχετικά με τον τρόπο ελέγχου της κατάστασης του MIC CERT	Βρείτε πληροφορίες για την κατάσταση ανανέωσης MIC Cert, στη σελίδα 75
Ενημερώθηκε το θέμα για την υποστήριξη STIR/SHAKEN	Λίστα πρόσφατων κλήσεων, στη σελίδα 135
Ενημερώθηκε το θέμα για την εισαγωγή των νέων εικονιδίων για την υποστήριξη STIR/SHAKEN	Προβολή των πρόσφατων κλήσεών σας, στη σελίδα 135
Ενημερώθηκε το θέμα για να προσθέσετε την επισκόπηση υποστήριξης για το σετ ακουστικών-μικροφώνου 730	Αξεσουάρ που υποστηρίζονται, στη σελίδα 195
Προστέθηκε το θέμα για τη δυνατότητα του σετ ακουστικών-μικροφώνου 730	Σετ ακουστικών-μικροφώνου Cisco Σειράς 700, στη σελίδα 212
Προστέθηκε το θέμα σχετικά με το σετ ακουστικών-μικροφώνου 730	Σετ ακουστικών-μικροφώνου Cisco 730, στη σελίδα 212
Προστέθηκε το θέμα σχετικά με τον τρόπο αναβάθμισης του υλικολογισμικού του σετ ακουστικών-μικροφώνου στο τηλέφωνο	Αναβαθμίστε το υλικολογισμικό του σετ ακουστικών-μικροφώνου 730, στη σελίδα 213
Προστέθηκε το θέμα σχετικά με τον τρόπο ελέγχου των λεπτομερών πληροφοριών του σετ ακουστικών-μικροφώνου 730 στο τηλέφωνο	Βρείτε λεπτομέρειες για το σετ ακουστικών-μικροφώνου 730 στο τηλέφωνο, στη σελίδα 214

Νέα και τροποποιημένα στοιχεία για την έκδοση υλικολογισμικού 11.3(4)

Αυτή η έκδοση δεν έχει καμία επίπτωση σε αυτόν τον οδηγό.

Νέα και τροποποιημένα στοιχεία για την έκδοση υλικολογισμικού 11.3(3)

Αναθεώρηση	Νέες και αλλαγμένες ενότητες
Ενημερώθηκε το βήμα για τον τρόπο προσθήκης επαφών στο θέμα	Αναζητήστε μια επαφή στην οθόνη Όλοι οι κατάλογοι, στη σελίδα 109
Ενημερώθηκε το θέμα με μία προϋπόθεση και μια άλλη μέθοδος για την προσθήκη επαφών στο προσωπικό βιβλίο διευθύνσεων	Προσθήκη νέας επαφής στο προσωπικό βιβλίο διευθύνσεων, στη σελίδα 130
Προστέθηκε το θέμα σχετικά με τον τρόπο προσθήκης, επεξεργασίας και διαγραφής των επαφών στον προσωπικό κατάλογο BroadSoft	Διαχειριστείτε τις επαφές σας στον προσωπικό κατάλογο BroadSoft, στη σελίδα 117

Αναθεώρηση	Νέες και αλλαγμένες ενότητες
Ενημερώθηκε το θέμα με τα νέα βήματα για να προσθέσετε μια επαφή	Δημιουργία επαφής από αρχείο πρόσφατων κλήσεων, στη σελίδα 141

Αναθεώρηση	Νέες και αλλαγμένες ενότητες
<p>Προστέθηκαν θέματα σχετικά με τις κλήσεις Executive-Assistant μόνο για το Cisco IP Τηλέφωνο 6871</p>	<p>Κλήσεις στελεχών, στη σελίδα 104</p> <p>Συμμετοχή σε κλήση σε εξέλιξη ως στέλεχος, στη σελίδα 104</p> <p>Μεταβίβαση μιας κλήσης σε εξέλιξη στον εαυτό σας ως στέλεχος, στη σελίδα 104</p> <p>Αντιμετώπιση προβλημάτων κλήσεων στελεχών, στη σελίδα 105</p> <p>Κλήσεις βοηθών στελεχών, στη σελίδα 105</p> <p>Έναρξη κλήσης για λογαριασμό ενός στελέχους ως βοηθός, στη σελίδα 105</p> <p>Μεταβίβαση μιας κλήσης σε εξέλιξη στον εαυτό σας ως βοηθός, στη σελίδα 106</p> <p>Συμμετοχή ή μεταβίβαση μιας κλήσης σε εξέλιξη στον εαυτό σας ως βοηθός στελέχους, στη σελίδα 107</p> <p>Αντιμετώπιση προβλημάτων κλήσεων βοηθών στελεχών, στη σελίδα 107</p> <p>Ρυθμίσεις βοηθού στελέχους, στη σελίδα 177</p> <p>Ενεργοποίηση φιλτραρίσματος κλήσεων ως στέλεχος, στη σελίδα 177</p> <p>Απενεργοποίηση φιλτραρίσματος κλήσεων ως στέλεχος, στη σελίδα 179</p> <p>Ελέγξτε τη λίστα βοηθών ως στέλεχος, στη σελίδα 180</p> <p>Ρυθμίσεις βοηθού στελέχους, στη σελίδα 181</p> <p>Ελέξτε τη λίστα στελέχων ως βοηθός, στη σελίδα 181</p> <p>Επιλογή συμμετοχής ή εξόδου από ομάδα στελέχους ως βοηθός, στη σελίδα 182</p> <p>Ενεργοποίηση εκτροπής κλήσεων ως βοηθός στελέχους, στη σελίδα 184</p> <p>Απενεργοποίηση εκτροπής κλήσεων ως βοηθός στελέχους, στη σελίδα 186</p> <p>Ενεργοποίηση ή απενεργοποίηση του φιλτραρίσματος κλήσεων ως βοηθός στελέχους, στη σελίδα 183</p> <p>Αντιμετώπιση προβλημάτων των ρυθμίσεων του βοηθού στελέχους, στη σελίδα 187</p>

Αναθεώρηση	Νέες και αλλαγμένες ενότητες
Ενημέρωση του θέματος για να αποκλείσετε μια ανώνυμη κλήση στο τηλέφωνο	Φραγή ανώνυμων κλήσεων, στη σελίδα 151
Έχει προστεθεί το θέμα για την ενεργοποίηση του αποκλεισμού των ανώνυμων κλήσεων από την ιστοσελίδα του τηλεφώνου	Ενεργοποίηση αποκλεισμού ανώνυμων κλήσεων από την ιστοσελίδα του τηλεφώνου, στη σελίδα 193
Προστέθηκε το θέμα για να ενεργοποιήσετε την αναμονή κλήσεων στο τηλέφωνο	Ενεργοποίηση αναμονής κλήσεων, στη σελίδα 154
Έχει προστεθεί το θέμα για την ενεργοποίηση της αναμονής κλήσεων από την ιστοσελίδα του τηλεφώνου	Ενεργοποίηση αναμονής κλήσης από την ιστοσελίδα του τηλεφώνου, στη σελίδα 194
Ενημερώθηκε το θέμα για να αναφέρουμε το νέο πλαίσιο κειμένου μενού μη διαθεσιμότητας	Αλλάξτε την κατάστασή σας ως εκπρόσωπος τηλεφωνικού κέντρου, στη σελίδα 101
Ενημέρωση του θέματος για το νέο προγραμματιζόμενα πλήκτρα της λίστας ιστορικού κλήσεων	Προβολή των πρόσφατων κλήσεών σας, στη σελίδα 135
Ενημέρωση για το θέμα για προσθήκη του νέου στοιχείου μενού	Εύρεση πληροφοριών για το τηλέφωνό σας, στη σελίδα 66

Νέα και τροποποιημένα στοιχεία για την έκδοση υλικολογισμικού 11.3(2)

Αναθεώρηση	Νέες και αλλαγμένες ενότητες
Προστέθηκαν τα θέματα για την προσθήκη και την αφαίρεση συντομεύσεων μενού σε πλήκτρα γραμμής	Προσθήκη συντόμευσης μενού σε ένα πλήκτρο γραμμής, στη σελίδα 30 Αφαίρεση της συντόμευσης μενού από τα πλήκτρα γραμμής, στη σελίδα 30
Προστέθηκαν τα θέματα για την προσθήκη και την αφαίρεση συντομεύσεων μενού και δυνατοτήτων σε πλήκτρα γραμμής της μονάδας επέκτασης πλήκτρων	Προσθήκη δυνατοτήτων ή συντομεύσεων μενού στα πλήκτρα γραμμής της μονάδας επέκτασης πλήκτρων, στη σελίδα 228 Κατάργηση δυνατοτήτων ή συντομεύσεων μενού από τα πλήκτρα γραμμής της μονάδας επέκτασης πλήκτρων, στη σελίδα 228
Προστέθηκε το θέμα για τον έλεγχο ελέγχου ταυτότητας χρήστη στα μενού του τηλεφώνου	Έλεγχος ταυτότητας χρήστη, στη σελίδα 23
Προστέθηκε το θέμα για τον συγχρονισμό των κωδικών ενεργοποίησης	Ενεργοποίηση δυνατότητας Προώθηση όλων των κλήσεων με τη δυνατότητα Συγχρονισμός κωδικών ενεργοποίησης, στη σελίδα 92

Αναθεώρηση	Νέες και αλλαγμένες ενότητες
Ενημέρωση της υπάρχουσας εργασίας ώστε να συμπεριλάβει πληροφορίες σχετικά με την αντίστροφη αναζήτηση ονομάτων στον τοπικό κατάλογο	Προβολή αρχείων καταγραφής κλήσεων από τον διακομιστή , στη σελίδα 139
Προστέθηκε το θέμα για τη συμπερίληψη πληροφοριών σχετικά με τη συνέχιση κλήσεων σε άλλη συσκευή σε μια ειδική επέκταση συνέχισης κλήσεων σε άλλη συσκευή και την κατάσταση συνέχισης κλήσεων σε άλλη συσκευή	Επέκταση συνέχισης κλήσης σε άλλη συσκευή και κατάσταση, στη σελίδα 89
Προστέθηκε η περιγραφή της επισκόπησης για τις ρυθμίσεις του τηλεφώνου	Επισκόπηση ρυθμίσεων τηλεφώνου, στη σελίδα 147
Ενημέρωση των εργασιών που σχετίζονται με τον κατάλογο	<p>Αναζητήστε μια επαφή στην οθόνη Όλοι οι κατάλογοι, στη σελίδα 109</p> <p>Προσθήκη νέας επαφής στο προσωπικό βιβλίο διευθύνσεων, στη σελίδα 130</p> <p>Προσθήκη μιας νέας επαφής στο προσωπικό σας βιβλίο διευθύνσεων με την ιστοσελίδα του τηλεφώνου, στη σελίδα 131</p> <p>Κλήση επαφής στο προσωπικό βιβλίο διευθύνσεων, στη σελίδα 132</p> <p>Επεξεργαστείτε μια επαφή στο Προσωπικό σας βιβλίο διευθύνσεων, στη σελίδα 132</p> <p>Κατάργηση επαφής από το προσωπικό βιβλίο διευθύνσεών σας, στη σελίδα 133</p>

Αναθεώρηση	Νέες και αλλαγμένες ενότητες
<p>Ενημέρωση των εργασιών για τη δυνατότητα Βελτίωση καταλόγου</p>	<p>Αναζητήστε μια επαφή στην οθόνη Όλοι οι κατάλογοι, στη σελίδα 109</p> <p>Αναζήτηση επαφής στον προσωπικό σας κατάλογο, στη σελίδα 116</p> <p>Επεξεργασία του τύπου επαφής στον κατάλογο BroadSoft, στη σελίδα 117</p> <p>Επεξεργαστείτε το Όνομα καταλόγου BroadSoft, στη σελίδα 119</p> <p>Επεξεργασία του Ονόματος διακομιστή του καταλόγου BroadSoft, στη σελίδα 120</p> <p>Επεξεργασία των διαπιστευτηρίων σύνδεσης του καταλόγου BroadSoft, στη σελίδα 121</p> <p>Αναζήτηση επαφής στον προσωπικό σας κατάλογο, στη σελίδα 123</p> <p>Πραγματοποίηση κλήσης σε επαφή IM και παρουσίας, στη σελίδα 128</p> <p>Αλλάξτε την κατάσταση παρουσίας σας, στη σελίδα 129</p> <p>Προσθήκη νέας επαφής στο προσωπικό βιβλίο διευθύνσεων, στη σελίδα 130</p> <p>Προσθήκη μιας νέας επαφής στο προσωπικό σας βιβλίο διευθύνσεων με την ιστοσελίδα του τηλεφώνου, στη σελίδα 131</p> <p>Αναζήτηση επαφής στο προσωπικό βιβλίο διευθύνσεων, στη σελίδα 131</p> <p>Κλήση επαφής στο προσωπικό βιβλίο διευθύνσεων, στη σελίδα 132</p> <p>Επεξεργαστείτε μια επαφή στο Προσωπικό σας βιβλίο διευθύνσεων, στη σελίδα 132</p> <p>Κατάργηση επαφής από το προσωπικό βιβλίο διευθύνσεών σας, στη σελίδα 133</p>
<p>Ενημέρωση των εργασιών προώθησης μιας κλήσης</p>	<p>Προώθηση κλήσεων με την ιστοσελίδα του τηλεφώνου, στη σελίδα 91</p> <p>Προώθηση κλήσεων από το τηλέφωνό σας, στη σελίδα 148</p>

Αναθεώρηση	Νέες και αλλαγμένες ενότητες
Ενημέρωση του τίτλου θέματος	<p>Ο προσωπικός σας λογαριασμός αυτόματου τηλεφωνητή, στη σελίδα 143</p> <p>Μάθετε εάν έχετε νέο φωνητικά μηνύματα Αυτόματος τηλεφωνητής, στη σελίδα 144</p> <p>Αποκτήστε πρόσβαση στα προσωπικά σας μηνύματα αυτόματου τηλεφωνητή, στη σελίδα 144</p> <p>Αποκτήστε πρόσβαση στα προσωπικά σας ηχητικά μηνύματα αυτόματου τηλεφωνητή, στη σελίδα 145</p>
Προστέθηκαν τα θέματα για τον εποπτευόμενο αυτόματο τηλεφωνητή με PLK	<p>Κατάσταση φωνητικών μηνυμάτων των εποπτευόμενων λογαριασμών αυτόματου τηλεφωνητή, στη σελίδα 145</p> <p>Πρόσβαση στα μηνύματα του εποπτευόμενου λογαριασμού αυτόματου τηλεφωνητή, στη σελίδα 146</p>
Ενημέρωση της εργασίας με ένα νέο βήμα για τη συμπερίληψη πληροφοριών σχετικά με τα διαφορετικά διαπιστευτήρια χρήστη	Επεξεργασία διαπιστευτηρίων σύνδεσης στον κατάλογο LDAP, στη σελίδα 122
Ενημέρωση της εργασίας για συμπερίληψη των διαπιστευτηρίων χρήστη	Αναζήτηση επαφής στον προσωπικό σας κατάλογο, στη σελίδα 123
Ενημέρωση των θεμάτων για εισαγωγή ή αναφορά του μηχανισμού cache LDAP	<p>Κατάλογος LDAP, στη σελίδα 122</p> <p>Αναζήτηση επαφής στον προσωπικό σας κατάλογο, στη σελίδα 123</p>
Προσθέστε το θέμα για την επεξεργασία διαπιστευτηρίων χρήστη για πρόσβαση στον κατάλογο LDAP	Επεξεργασία διαπιστευτηρίων σύνδεσης στον κατάλογο LDAP, στη σελίδα 122
Ενημέρωση του υπάρχοντος θέματος για τη συμπερίληψη του συγχρονισμού κατάστασης ACD	Χαρακτηριστικά τηλεφωνικού κέντρου, στη σελίδα 100
Ενημέρωση του θέματος για τον έλεγχο της κατάστασης ενός παράγοντα κέντρου κλήσεων.	Σύνδεση ως εκπρόσωπος τηλεφωνικού κέντρου, στη σελίδα 100

Νέα και τροποποιημένα στοιχεία για το Cisco IP Τηλέφωνο 6871 με την έκδοση υλικολογισμικού Multiplatform 11.3 (1)

Αναθεώρηση	Νέες και αλλαγμένες ενότητες
Ενημέρωση των πληροφοριών υλικού με το Cisco IP Τηλέφωνο 6871 Multiplatform	Το Σειρά Cisco IP Τηλέφωνο 6800 Multiplatform, στη σελίδα 1 Πλοήγηση, στη σελίδα 39
Ενημέρωση των δυνατοτήτων προσβασιμότητας με Cisco IP Τηλέφωνο 6871 Multiplatform	Cisco IP Τηλέφωνο 6871 Multiplatform Δυνατότητες πρόσβασης για άτομα με προβλήματα ακοής, στη σελίδα 47 Cisco IP Τηλέφωνο 6871 Multiplatform Δυνατότητες πρόσβασης για άτομα με προβλήματα όρασης, στη σελίδα 55 Cisco IP Τηλέφωνο 6871 Multiplatform Δυνατότητες πρόσβασης για άτομα με προβλήματα κινητικότητας, στη σελίδα 64
Ενημέρωση των υποστηριζόμενων αξεσουάρ με το Cisco IP Τηλέφωνο 6871 Multiplatform	Αξεσουάρ που υποστηρίζονται, στη σελίδα 195
Προσθήκη των υποστηριζόμενων σετ ακουστικών-μικροφώνου της Cisco	Σετ ακουστικών-μικροφώνου Cisco Σειράς 500, στη σελίδα 201

Νέα και τροποποιημένα στοιχεία για την έκδοση υλικολογισμικού 11.3(1)

Αναθεώρηση	Νέες και αλλαγμένες ενότητες
Προστέθηκε νέα εργασία για την υποστήριξη της αυτόματης ρύθμισης με σύντομο κωδικό ενεργοποίησης.	Αυτόματη παροχή του τηλεφώνου σας με σύντομο κωδικό ενεργοποίησης, στη σελίδα 21
Ενημερώθηκε μια υπάρχουσα εργασία για την υποστήριξη της δυνατότητας "Εμφάνιση UDI" στην οθόνη του τηλεφώνου	Εύρεση πληροφοριών για το τηλέφωνό σας, στη σελίδα 66
Προσθήκη μιας εργασίας για την υποστήριξη των μηνυμάτων βελτίωσης της δυνατότητας συντήρησης για την αποτυχία παροχής	Λήψη περισσότερων πληροφοριών όταν το τηλέφωνό σας εμφανίζει ένα μήνυμα αποτυχίας προετοιμασίας, στη σελίδα 74
Προστέθηκε μια εργασία για την υποστήριξη της στάθμευσης κλήσεων με ένα πλήκτρο	Στάθμευση και ακύρωση στάθμευσης μιας κλήσης με ένα πλήκτρο γραμμής, στη σελίδα 88
Προστέθηκε μια εργασία για την υποστήριξη της αυτόματης σάρωσης Wi-Fi	Σύνδεση του τηλεφώνου σε ασύρματο δίκτυο κατά την πρώτη εκκίνηση, στη σελίδα 157

Αναθεώρηση	Νέες και αλλαγμένες ενότητες
Προστέθηκε μια εργασία για την υποστήριξη της ενεργοποίησης σάρωσης Wi-Fi από προγραμματιζόμενα πλήκτρα	Ενεργοποίηση σάρωσης Wi-Fi με προγραμματιζόμενο πλήκτρο, στη σελίδα 158
Προστέθηκε μια εργασία για την υποστήριξη των μηνυμάτων βελτίωσης της δυνατότητας συντήρησης για την αποτυχία σύνδεσης στο δίκτυο	Σύνδεση σε ένα δίκτυο Wi-Fi όταν το τηλέφωνό σας εμφανίζει ένα μήνυμα αποτυχίας σύνδεσης, στη σελίδα 161
Προστέθηκε μια νέα εργασία για την υποστήριξη της εμφάνισης UDI στην οθόνη της μονάδας επέκτασης πλήκτρων	Προβολή των UDI πληροφοριών της λειτουργικής μονάδας επέκτασης κλειδιού, στη σελίδα 226

Νέα και τροποποιημένα στοιχεία για την έκδοση υλικολογισμικού 11.2(4)

Αναθεωρήσεις	Νέες ή αλλαγμένες ενότητες
Ενημέρωση των πληροφοριών υλικού με το Cisco IP Τηλέφωνο 6861 Multiplatform	Το Σειρά Cisco IP Τηλέφωνο 6800 Multiplatform, στη σελίδα 1 Πλοήγηση, στη σελίδα 39
Ενημέρωση της σύνδεσης δικτύου με την ασύρματη επιλογή	Σύνδεση στο δίκτυο, στη σελίδα 21
Ενημέρωση των δυνατοτήτων προσβασιμότητας με το Cisco IP Τηλέφωνο 6861 Multiplatform	Δυνατότητες πρόσβασης για άτομα με προβλήματα ακοής για τα Cisco IP Τηλέφωνα 6841, 6851 και 6861, στη σελίδα 45 Δυνατότητες πρόσβασης για άτομα με προβλήματα όρασης και τυφλούς για τα Cisco IP Τηλέφωνα 6841, 6851 και 6861, στη σελίδα 52 Δυνατότητες πρόσβασης για άτομα με προβλήματα κινητικότητας για το Cisco IP Τηλέφωνο 6841, 6851 και 6861, στη σελίδα 61
Ενημέρωση της πλοήγησης στους καταλόγους του τηλεφώνου για το Cisco IP Τηλέφωνο 6861 Multiplatform	Επαφές, στη σελίδα 109

Αναθεωρήσεις	Νέες ή αλλαγμένες ενότητες
Προσθήκη θεμάτων σχετικά με τη δυνατότητα Wi-Fi για το Cisco IP Τηλέφωνο 6861 Multiplatform	<p>Ρυθμίσεις Wi-Fi, στη σελίδα 157</p> <p>Ενεργοποιήστε ή απενεργοποιήστε το Wi-Fi από το τηλέφωνό σας, στη σελίδα 159</p> <p>Ενεργοποίηση ή απενεργοποίηση του Wi-Fi από την ιστοσελίδα του τηλεφώνου, στη σελίδα 159</p> <p>Μη αυτόματη σύνδεση του τηλεφώνου σε Wi-Fi, στη σελίδα 160</p> <p>Σύνδεση του τηλεφώνου σε Ασύρματο δίκτυο με WPS, στη σελίδα 160</p> <p>Ρύθμιση προφίλ Wi-Fi από το τηλέφωνο, στη σελίδα 162</p> <p>Ρύθμιση προφίλ Wi-Fi, στη σελίδα 164</p> <p>Διαγραφή προφίλ Wi-Fi, στη σελίδα 164</p> <p>Αλλαγή της σειράς ενός προφίλ Wi-Fi, στη σελίδα 165</p> <p>Σάρωση και αποθήκευση δικτύου Wi-Fi, στη σελίδα 165</p> <p>Προβολή της κατάστασης Wi-Fi, στη σελίδα 167</p> <p>Προβολή μηνυμάτων κατάστασης Wi-Fi στο τηλέφωνο, στη σελίδα 72</p>
Ενημέρωση των υποστηριζόμενων αξεσουάρ με το Cisco IP Τηλέφωνο 6861 Multiplatform	Αξεσουάρ που υποστηρίζονται, στη σελίδα 195
Προσθήκη θεμάτων σχετικά με το kit επιτοίχιας προσάρτησης	Επιτοίχιο, στη σελίδα 229

Νέα και τροποποιημένα στοιχεία για την έκδοση υλικολογισμικού **11.2(3)SR1**

Αναθεωρήσεις	Νέες ή αλλαγμένες ενότητες
Προστέθηκε μια νέα εργασία σχετικά με την έναρξη της χρήσης του τηλεφώνου με τον κωδικό ενεργοποίησης	Θέση του τηλεφώνου σε χρήση με Κωδικό ενεργοποίησης, στη σελίδα 22

Νέα και τροποποιημένα στοιχεία για την έκδοση υλικολογισμικού **11.2(3)**

Αναθεωρήσεις	Νέες ή αλλαγμένες ενότητες
Προστέθηκε ένα νέο θέμα που αντικαθιστά το θέμα γραμμής του συναδέλφου οθόνης.	Κατάσταση γραμμής συναδέλφου, στη σελίδα 26

Αναθεωρήσεις	Νέες ή αλλαγμένες ενότητες
Προστέθηκε μια νέα εργασία για τον τρόπο απόκρυψης ή εμφάνισης της λίστας BLF.	Ενεργοποίηση ή απενεργοποίηση της παρακολούθησης της λίστας BLF, στη σελίδα 27
Προστέθηκε μια νέα εργασία σχετικά με τον τρόπο παρακολούθησης μιας μεμονωμένης γραμμής.	Διαμόρφωση παρακολούθησης μιας μεμονωμένης γραμμής, στη σελίδα 28
Προστέθηκε μια νέα εργασία σχετικά με τον τρόπο κατάργησης της διαμορφωμένης δυνατότητας από ένα πλήκτρο γραμμής.	Κατάργηση λειτουργίας που έχει διαμορφωθεί σε πλήκτρο γραμμής, στη σελίδα 29
Προστέθηκε νέα εργασία στην αναζήτηση επαφών σε πολλαπλούς καταλόγους.	Αναζητήστε μια επαφή στην οθόνη Όλοι οι κατάλογοι, στη σελίδα 109
Ενημερώθηκε το θέμα σχετικά με τη ρύθμιση του λογαριασμού προφίλ για την υποστήριξη του επανασυγχρονισμού προφίλ με τα διαπιστευτήρια SIP ή τα διαπιστευτήρια σύνδεσης.	Ρύθμιση του Λογαριασμού προφίλ, στη σελίδα 189

Νέα και τροποποιημένα στοιχεία για την έκδοση υλικολογισμικού 11.2(2)

Αναθεωρήσεις	Νέες και αλλαγμένες ενότητες
Προστέθηκε ένα νέο θέμα για την παρουσίαση των πλήκτρων του τηλεφώνου και το υλικό για το Cisco IP Τηλέφωνο 6821 Multiplatform	Cisco IP τηλέφωνα 6821 Multiplatform Κουμπιά και υλικό, στη σελίδα 33
Προστέθηκε ένα νέο θέμα για τις δυνατότητες προσβασιμότητας για το Cisco IP Τηλέφωνο 6821 Multiplatform για άτομα με προβλήματα ακοής	Cisco IP τηλέφωνα 6821 Multiplatform Δυνατότητες πρόσβασης για άτομα με προβλήματα ακοής, στη σελίδα 43
Προστέθηκε ένα νέο θέμα για τις δυνατότητες προσβασιμότητας για το Cisco IP Τηλέφωνο 6821 Multiplatform για άτομα με προβλήματα όρασης και τυφλούς	Cisco IP τηλέφωνα 6821 Multiplatform Δυνατότητες πρόσβασης για άτομα με προβλήματα όρασης και τυφλούς, στη σελίδα 49
Προστέθηκε ένα νέο θέμα για τις δυνατότητες προσβασιμότητας για το Cisco IP Τηλέφωνο 6821 Multiplatform για άτομα με προβλήματα κινητικότητας	Cisco IP τηλέφωνα 6821 Multiplatform Δυνατότητες πρόσβασης για άτομα με προβλήματα κινητικότητας, στη σελίδα 59
Ενημέρωση του θέματος με πληροφορίες για το Cisco IP Τηλέφωνο 6821 Multiplatform	Το Σειρά Cisco IP Τηλέφωνο 6800 Multiplatform, στη σελίδα 1
Ενημέρωση του θέματος με τα προγραμματιζόμενα πλήκτρα, τα πλήκτρα γραμμής και λειτουργιών για το Cisco IP Τηλέφωνο 6821 Multiplatform	Κουμπιά προγραμματιζόμενων πλήκτρων, γραμμών και δυνατοτήτων, στη σελίδα 40

Αναθεωρήσεις	Νέες και αλλαγμένες ενότητες
Ενημέρωση του θέματος με πληροφορίες πλοήγησης για το Cisco IP Τηλέφωνο 6821 Multiplatform	Πλοήγηση, στη σελίδα 39

Νέα και τροποποιημένα στοιχεία για την έκδοση υλικολογισμικού 11.2(1)

Αναθεωρήσεις	Νέες ή αλλαγμένες ενότητες
Προστέθηκε ένα νέο θέμα για την υποστήριξη πολλαπλών τοποθεσιών (οπουδήποτε) για ένα χρήστη BroadWorks XSI	Προσθήκη πολλαπλών τοποθεσιών για ένα χρήστη BroadWorks XSI, στη σελίδα 153
Ενημερώθηκε το θέμα με τη νέα επιλογή Προβολή πρόσφατων από για την υποστήριξη της βελτίωσης των αρχείων κλήσεων XSI	Προβολή των πρόσφατων κλήσεων σας, στη σελίδα 135
Προστέθηκε ένα νέο θέμα για την υποστήριξη της βελτίωσης αρχείων κλήσεων XSI	Προβολή αρχείων καταγραφής κλήσεων από τον διακομιστή, στη σελίδα 139
Ενημερώθηκε το θέμα με το νέο προγραμματιζόμενο πλήκτρο Αναπάντητες για την υποστήριξη της βελτίωσης των αρχείων κλήσεων XSI.	Επιστροφή πρόσφατης κλήσης, στη σελίδα 140
Προστέθηκε ένα νέο θέμα για την υποστήριξη DND και ένδειξη προώθησης κλήσης για μια μη επιλεγμένη γραμμή	Σίγαση εισερχόμενης κλήσης, στη σελίδα 83
Ενημερώθηκε το θέμα με εικονίδια για την προώθηση κλήσεων και το DND για την υποστήριξη των ενδείξεων DND και προώθησης κλήσεων για μη επιλεγμένη γραμμή	Προώθηση κλήσεων, στη σελίδα 89 Ενεργοποίηση της δυνατότητας "Μην ενοχλείτε", στη σελίδα 84
Ενημερώθηκε το θέμα για την υποστήριξη φραγής στοιχείων καλούντος XSI	Φραγή αναγνωριστικού καλούντος, στη σελίδα 150
Προστέθηκε ένα νέο θέμα για την υποστήριξη της συλλογής ονόματος χρήστη και κωδικού πρόσβασης στην πρόκληση ελέγχου ταυτότητας HTTP	Ρύθμιση του Λογαριασμού προφίλ, στη σελίδα 189
Ενημέρωση της περιήγησης μενού για τη ρύθμιση ήχων κλήσης για την υποστήριξη ισοσταθμιστή ήχου για την προσαρμογή του ήχου για το ακουστικό και το σετ ακουστικών-μικροφώνου (ακουστικός ήχος)	Αλλαγή του ήχου κλήσης, στη σελίδα 155

Αναθεωρήσεις	Νέες ή αλλαγμένες ενότητες
Προστέθηκε ένα νέο θέμα για την υποστήριξη ισοσταθμιστή ήχου για την προσαρμογή του ήχου για το ακουστικό και το σετ ακουστικών-μικροφώνου (ακουστικός ήχος)	Καθορισμός συσκευής ήχου για κλήση, στη σελίδα 154
Ενημερώθηκε το θέμα για υποστήριξη της κατάργησης κλειδώματος τύπου προφύλαξης οθόνης	Αλλαγή προφύλαξης οθόνης, στη σελίδα 155

Νέα και τροποποιημένα στοιχεία για την έκδοση υλικολογισμικού 11.1(2)

Αναθεώρηση	Ενημερωμένες ενότητες
Υποστήριξη κλήσεων έκτακτης ανάγκης	Πραγματοποίηση κλήσης έκτακτης ανάγκης, στη σελίδα 79
Αντίστροφη αναζήτηση ονόματος	Αντίστροφη αναζήτηση ονόματος για εισερχόμενες και εξερχόμενες κλήσεις, στη σελίδα 133
Προσθήκη υποστήριξης για τη μονάδα επέκτασης πλήκτρων	Επισκόπηση ρύθμισης μονάδας επέκτασης πλήκτρων σειράς Cisco 6800, στη σελίδα 224 Εύρεση πληροφοριών σχετικά με τη μονάδα επέκτασης πλήκτρων του τηλεφώνου σας, στη σελίδα 226 Διαμόρφωση ταχείας κλήσης σε ένα πλήκτρο γραμμής, στη σελίδα 80
Προσθήκη τρόπου αλλαγής του τρόπου προβολής της μονάδας επέκτασης πλήκτρων, αντίθεση της οθόνης LCD της μονάδας επέκτασης πλήκτρων	Προσαρμογή της αντίθεσης της μονάδας επέκτασης πλήκτρων, στη σελίδα 227 Αλλαγή της λειτουργίας εμφάνισης της μονάδας επέκτασης πλήκτρων από το τηλέφωνο, στη σελίδα 227

Νέα και τροποποιημένα στοιχεία για την έκδοση υλικολογισμικού 11.1(1)

Δυνατότητα	Νέες ή αλλαγμένες ενότητες
Υποστήριξη τηλεφωνικού κέντρου	Χαρακτηριστικά τηλεφωνικού κέντρου, στη σελίδα 100
Καταγραφή κλήσεων	Ηχογράφηση κλήσης, στη σελίδα 99
Ενίσχυση ρύθμισης αντίθεσης	Ρύθμιση της Φωτεινότητας ή Αντίθεσης της οθόνης του τηλεφώνου, στη σελίδα 156

Δυνατότητα	Νέες ή αλλαγμένες ενότητες
Υποστήριξη εξοικονόμησης ενέργειας	Ρύθμιση εξοικονόμησης ενέργειας, στη σελίδα 188
Παρουσία	<p>Επαφές άμεσων μηνυμάτων και παρουσίας, στη σελίδα 128</p> <p>Αλλάξτε την κατάσταση παρουσίας σας, στη σελίδα 129</p> <p>Πραγματοποίηση κλήσης σε επαφή IM και παρουσίας, στη σελίδα 128</p>

Διαδικασία ρύθμισης τηλεφώνου

Ο διαχειριστής σας ρυθμίζει το τηλέφωνό σας και το συνδέει στο δίκτυο. Εάν δεν έχει γίνει ρύθμιση και σύνδεση του τηλεφώνου, επικοινωνήστε με το διαχειριστή σας για οδηγίες.

Τα Cisco IP τηλέφωνα 6841 Multiplatform και Cisco IP τηλέφωνα 6861 Multiplatform δεν υποστηρίζουν το πρωτόκολλο Power over Ethernet (PoE). Συνδέστε το τηλέφωνο χρησιμοποιώντας το τροφοδοτικό για να τροφοδοτήσετε το τηλέφωνο.

Σύνδεση στο δίκτυο

Πρέπει να συνδέσετε το τηλέφωνο με το τηλεφωνικό δίκτυο.

- Ενσύρματη σύνδεση—Το τηλέφωνο συνδέεται στο δίκτυο μέσω ενός καλωδίου Ethernet.
- Ασύρματη σύνδεση—Το Cisco IP Τηλέφωνο 6861 Multiplatform συνδέεται σε σημείο ασύρματης πρόσβασης μέσω Wi-Fi. Για να συνδεθείτε στο ασύρματο δίκτυο, θα χρειαστείτε ένα SSID, ρυθμίσεις ασφαλείας, όνομα χρήστη και κωδικό πρόσβασης. Για περισσότερες πληροφορίες, βλ. [Ρυθμίσεις Wi-Fi, στη σελίδα 157](#).

Αυτόματη παροχή του τηλεφώνου σας με σύντομο κωδικό ενεργοποίησης

Αφού εκκινήσει το τηλέφωνό σας, βλέπετε μια οθόνη καλωσορίσματος στην οποία μπορείτε να εισαγάγετε τον κωδικό ενεργοποίησης. Εάν δεν έχετε τον κωδικό ενεργοποίησης, επικοινωνήστε με τον διαχειριστή σας.

Πριν ξεκινήσετε

Ο διαχειριστής σας παρέχει τον κωδικό ενεργοποίησης:

Διαδικασία

-
- Βήμα 1** Πατήστε δίεση (#) και εισαγάγετε τον κωδικό ενεργοποίησής σας στο πεδίο που παρέχεται στην οθόνη καλωσορίσματος.
- Βήμα 2** Πατήστε Συνέχεια.

Σημείωση Το προγραμματιζόμενο πλήκτρο Συνέχεια δεν εμφανίζεται μέχρι να εισαγάγετε τα πρώτα τρία ψηφία του έγκυρου κωδικού ενεργοποίησης ακολουθούμενο από ένα πλήκτρο #. Το προγραμματιζόμενο πλήκτρο Διαγραφή εμφανίζεται μόνο όταν πληκτρολογείτε το πρώτο ψηφίο του κωδικού ενεργοποίησης στο πεδίο Εισαγωγή κωδικού ενεργοποίησης.

Το τηλέφωνο ολοκληρώνει αυτόματα τη διαδικασία ρύθμισης.

Βήμα 3 Εάν εμφανιστεί ένα μήνυμα σφάλματος, πληκτρολογήστε ξανά τον κωδικό ή επικοινωνήστε με τον διαχειριστή σας.

Θέση του τηλεφώνου σε χρήση με Κωδικό ενεργοποίησης

Αφού εκκινήσει το τηλέφωνό σας, θα δείτε μια οθόνη καλωσορίσματος στην οποία μπορείτε να εισαγάγετε τον κωδικό ενεργοποίησης. Εάν δεν διαθέτετε κωδικό ενεργοποίησης, επικοινωνήστε με το διαχειριστή σας.

Πριν ξεκινήσετε

Ο διαχειριστής σας σας παρέχει έναν κωδικό ενεργοποίησης 16 ψηφίων με τη μορφή xxxx-xxxx-xxxx-xxxx.

Διαδικασία

Βήμα 1 Εισαγάγετε τον κωδικό ενεργοποίησής σας στο πεδίο που παρέχεται στην οθόνη υποδοχής. Δεν χρειάζεται να εισαγάγετε το χαρακτήρα ενωτικού (-) κατά την εισαγωγή του κωδικού.

Βήμα 2 Πατήστε Συνέχεια.

Σημείωση Το προγραμματιζόμενο πλήκτρο Συνέχεια εμφανίζεται μόνο όταν εισάγετε έναν έγκυρο κωδικό ενεργοποίησης 16 ψηφίων ή τα πρώτα τρία έγκυρα ψηφία, ακολουθούμενα από ένα πλήκτρο #. Το προγραμματιζόμενο πλήκτρο Διαγραφή εμφανίζεται μόνο όταν εισάγετε το πρώτο ψηφίο του κωδικού ενεργοποίησης στο πλαίσιο Εισαγωγή κωδικού ενεργοποίησης.

Το τηλέφωνο ολοκληρώνει αυτόματα τη διαδικασία ενεργοποίησης.

Βήμα 3 Εάν εμφανιστεί ένα μήνυμα σφάλματος, πληκτρολογήστε ξανά τον κωδικό ή επικοινωνήστε με το διαχειριστή σας για έναν νέο κωδικό.

Ρύθμιση κωδικού πρόσβασης κατά την αρχική εκκίνηση του τηλεφώνου

Την πρώτη φορά που θα γίνει εκκίνηση του τηλεφώνου σας, ενδέχεται να σας ζητηθεί να ορίσετε έναν κωδικό πρόσβασης. Εάν δεν σας ζητηθεί, ο διαχειριστής σας έχει δημιουργήσει έναν κωδικό πρόσβασης για εσάς.

Διαδικασία

- Βήμα 1** Εισαγάγετε τον κωδικό πρόσβασης στα πεδία Νέος κωδικός πρόσβασης και Επανάληψη νέου κωδικού πρόσβασης.
- Βήμα 2** Πατήστε Αποθήκευση.
-

Δημιουργία κωδικού πρόσβασης χρήστη στο τηλέφωνο

Ο διαχειριστής σας επιτρέπει στο τηλέφωνό σας να ζητά την οθόνη ειδοποίησης Ορισμός κωδικού πρόσβασης όταν το τηλέφωνό σας επανεκκινείται μετά από κάθε επαναφορά στις εργοστασιακές ρυθμίσεις. Αυτή η δυνατότητα ενισχύει την ασφάλεια του τηλεφώνου σας.

Διαδικασία

- Βήμα 1** Εκτελέστε οποιαδήποτε από τις παρακάτω ενέργειες:
- Μετά την επαναφορά των εργοστασιακών ρυθμίσεων, το τηλέφωνό σας κάνει επανεκκίνηση και βλέπετε το προτρεπτικό μήνυμα Ορισμός κωδικού πρόσβασης στο τηλέφωνο.
 - Πατήστε
 1. Επιλέξτε Κατάσταση > Ζητήματα. Εάν δεν έχει δημιουργηθεί για το τηλέφωνο ένας κωδικός πρόσβασης χρήστη, βλέπετε ένα μήνυμα Δεν παρέχεται κωδικός πρόσβασης χρήστη και βλέπετε το προγραμματιζόμενο πλήκτρο Επιλέξτε το οποίο σας επιτρέπει την πρόσβαση στην οθόνη Δεν παρέχεται κωδικός πρόσβασης χρήστη.
Εάν το τηλέφωνο έχει κωδικό πρόσβασης χρήστη, η τιμή του μενού Ζητήματα εμφανίζεται ως Κανένα.
 2. Πατήστε Δημιουργία.
- Βήμα 2** Στην οθόνη Ορισμός κωδικού πρόσβασης, ορίστε τον νέο κωδικό πρόσβασης στο πλαίσιο Νέος κωδικός πρόσβασης.
- Αφού δημιουργήσετε έναν νέο κωδικό πρόσβασης, εμφανίζεται ένα εικονίδιο ξεκλειδώματος στην οθόνη του τηλεφώνου.
-

Έλεγχος ταυτότητας χρήστη

Ο διαχειριστής σας μπορεί να κάνει διαμορφώσεις εφόσον απαιτείται έλεγχος ταυτότητας για την πρόσβασή σας στα μενού τηλεφώνου. Ο διαχειριστής σας μπορεί επίσης να προσαρμόσει και να απενεργοποιήσει τον έλεγχο ταυτότητας ώστε να επιτρέπεται η πρόσβαση σε όλα τα μενού του τηλεφώνου.

Με αυτήν τη δυνατότητα, εάν οποιοδήποτε μενού τηλεφώνου χρειάζεται έλεγχο ταυτότητας αυτό θα καθορίζεται από το διαχειριστή σας. Εάν ο διαχειριστής σας διαμορφώσει τον έλεγχο ταυτότητας για

πρόσβαση στο μενού, θα πρέπει να δώσετε τον κωδικό πρόσβασης και να συνδεθείτε για να αποκτήσετε πρόσβαση στο μενού.

Σύνδεση στο εσωτερικό σας από άλλο τηλέφωνο (Φορητότητα εσωτερικού τηλεφώνου)

Εάν έχει διαμορφωθεί η φορητότητα εσωτερικού τηλεφώνου, μπορείτε να συνδεθείτε σε άλλο τηλέφωνο στο δίκτυό σας και να το χρησιμοποιήσετε ακριβώς όπως το τηλέφωνό σας. Αφού συνδεθείτε, το τηλέφωνο υιοθετεί τον προσωπικό σας αριθμό καταλόγου.

Πριν ξεκινήσετε

Ο διαχειριστής σας ρυθμίζει τις παραμέτρους της αρχής παροχής υπηρεσίας.

Διαδικασία

Βήμα 1 Πατήστε Σύνδεση.

Βήμα 2 Εισαγάγετε το όνομα χρήστη και τον κωδικό πρόσβασής σας και στη συνέχεια πατήστε Σύνδεση.

Το πεδίο "Κωδικός πρόσβασης" επιτρέπει δύο μεθόδους εισαγωγής: αλφαριθμητικό και αριθμητικό. Ενώ πληκτρολογείτε τον κωδικό πρόσβασης, θα δείτε το προγραμματιζόμενο πλήκτρο Επιλογές στο τηλέφωνο. Χρησιμοποιήστε αυτό το πλήκτρο για να αλλάξετε τον τρέχοντα τύπο καταχώρισης κωδικού πρόσβασης. Επιλέξτε Εισαγωγή όλων για αλφαριθμητική καταχώριση και επιλέξτε Καταχώριση αρ. για αριθμητική καταχώριση. Ο διαχειριστής διαμορφώνει τη μέθοδο εισαγωγής κωδικού πρόσβασης στην ιστοσελίδα του τηλεφώνου.

Αποσύνδεση από το εσωτερικό σας από άλλο τηλέφωνο

Διαδικασία

Πατήστε Αποσύνδεση.

Σύνδεση σε τηλέφωνο ως επισκέπτης

Το τηλέφωνό σας διαθέτει ένα λογαριασμό Επισκέπτη, όταν ο διαχειριστής επιτρέπει τη δυνατότητα φιλοξενίας στο τηλέφωνό σας. Σε αυτή την περίπτωση, μπορείτε να συνδεθείτε σε ένα διαφορετικό τηλέφωνο του δικτύου σας ως επισκέπτης.

Διαδικασία

Βήμα 1 Πατήστε Σύνδεση.

Βήμα 2 Εισαγάγετε το όνομα χρήστη και τον κωδικό πρόσβασης.

Το πεδίο Κωδικός πρόσβασης χρησιμοποιεί δύο τύπους μεθόδων εισαγωγής: αλφαριθμητικό και αριθμητικό. Ενώ πληκτρολογείτε τον κωδικό πρόσβασης, θα δείτε το προγραμματιζόμενο πλήκτρο Επιλογές στο τηλέφωνο. Μπορείτε να χρησιμοποιήσετε αυτό το πλήκτρο για να αλλάξετε τον τύπο εισόδου του τρέχοντος κωδικού πρόσβασης. Επιλέξτε Εισαγωγή όλων για αλφαριθμητική καταχώριση και επιλέξτε Καταχώριση αρ. για αριθμητική καταχώριση.

Βήμα 3 Πατήστε Αποθήκευση.



Σημείωση

Ο διαχειριστής μπορεί να ρυθμίσει ένα τηλέφωνο για να πραγματοποιεί κλήσεις έκτακτης ανάγκης. Κάθε φορά που συνδέεστε ως επισκέπτης σε ένα εγγεγραμμένο τηλέφωνο, το τηλέφωνο μεταφέρει ένα αίτημα για τη λήψη της θέσης του τηλεφώνου. Η θέση αποστέλλεται στις υπηρεσίες έκτακτης ανάγκης όταν πραγματοποιείτε μια κλήση έκτακτης ανάγκης.

Αποσύνδεση από ένα τηλέφωνο ως επισκέπτης

Διαδικασία

Βήμα 1 Πατήστε Επισκέπτης.

Βήμα 2 Πατήστε Αποσύνδεση.

Ορισμός του κανόνα προφίλ στο τηλέφωνο

Διαδικασία

Βήμα 1 Πατήστε Εφαρμογές .

Βήμα 2 Επιλέξτε Διαχείριση συσκευής > Κανόνες προφίλ.

Βήμα 3 Εισαγάγετε τον κανόνα προφίλ χρησιμοποιώντας το πληκτρολόγιο του τηλεφώνου.

Βήμα 4 Πατήστε Επανασυγχρονισμός.

Κατάσταση γραμμής συναδέλφου

Μπορείτε να ρυθμίσετε τα πλήκτρα γραμμής στο τηλέφωνό σας για να εποπτεύετε τις γραμμές των συναδέλφων. Αυτή η δυνατότητα είναι χρήσιμη εάν χειρίζεστε συχνά κλήσεις για συναδέλφους και θέλετε να δείτε εάν είναι διαθέσιμοι για να απαντήσουν σε κλήσεις. Τα πλήκτρα παρακολούθησης γραμμής λειτουργούν ως πλήκτρα Πεδίου ένδειξης κατειλημμένου (BLF). Το BLF είναι μια λυχνία LED που αλλάζει χρώμα για να δηλώσει την κατάσταση της παρακολουθούμενης γραμμής.

Ο παρακάτω πίνακας περιγράφει την κατάσταση των λυχνιών LED:

Πίνακας 2: Κατάσταση LED πλήκτρου BLF

Χρώμα LED	Σημασία
Πράσινο χρώμα	Η παρακολουθούμενη γραμμή είναι διαθέσιμη.
Κόκκινο χρώμα	Η παρακολουθούμενη γραμμή είναι κατειλημμένη.
Αναλαμπή με κόκκινο χρώμα	Η παρακολουθούμενη γραμμή κουδουνίζει.
Πορτοκαλί χρώμα	Σφάλμα κατά τη διαμόρφωση του πλήκτρου BLF.

Ο διαχειριστής σας εκτελεί τις απαραίτητες ρυθμίσεις στο διακομιστή και το τηλέφωνο ώστε να μπορείτε να παρακολουθείτε τις επιθυμητές γραμμές.

Μπορείτε να διαμορφώσετε την παρακολούθηση στο τηλέφωνό σας με δύο τρόπους:

- Μπορείτε να διαμορφώσετε την παρακολούθηση της γραμμής ενός μεμονωμένου χρήστη.
- Εάν ο διαχειριστής σας έχει ορίσει μια λίστα BLF για εσάς, μπορείτε να ενεργοποιήσετε ή να απενεργοποιήσετε την παρακολούθηση ολόκληρης της λίστας. Η λίστα BLF είναι η λίστα των χρηστών, τις γραμμές των οποίων μπορείτε να παρακολουθείτε. Το τηλέφωνο παρακολουθεί κάθε χρήστη σε ένα ξεχωριστό πλήκτρο γραμμής. Το τηλέφωνο εκχωρεί αυτόματα τα διαθέσιμα πλήκτρα γραμμής για παρακολούθηση.

Με την κατάλληλη διαμόρφωση, μπορείτε να χρησιμοποιήσετε τα πλήκτρα BLF για να καλέσετε την εποπτευόμενη γραμμή (ταχεία κλήση) και για να απαντήσετε σε εισερχόμενες κλήσεις προς την εποπτευόμενη γραμμή (λήψη κλήσης).

Όταν ολοκληρωθεί η διαμόρφωση, το εικονίδιο στην ετικέτα του πλήκτρου BLF υποδεικνύει το συνδυασμό των δυνατοτήτων που έχουν διαμορφωθεί στο πλήκτρο:

Πίνακας 3: Εικονίδια πεδίου λυχνίας κατειλημμένου

	BLF	BLF και ταχεία κλήση	BLF και λήψη κλήσης	BLF, ταχεία κλήση και λήψη κλήσης
Σε αδράνεια				
Προειδοποίηση				

	BLF	BLF και ταχεία κλήση	BLF και λήψη κλήσης	BLF, ταχεία κλήση και λήψη κλήσης
Σε χρήση				
Σφάλμα				

Ενεργοποίηση ή απενεργοποίηση της παρακολούθησης της λίστας BLF

Εάν ο διαχειριστής σας έχει διαμορφώσει μια λίστα με το πεδίο λυχνίας κατειλημμένου (BLF) για εσάς, μπορείτε να ενεργοποιήσετε ή να απενεργοποιήσετε την παρακολούθηση ολόκληρης της λίστας BLF. Το τηλέφωνο παρακολουθεί κάθε χρήστη σε ένα ξεχωριστό πλήκτρο γραμμής. Όταν ενεργοποιείτε την παρακολούθηση, το τηλέφωνο εκχωρεί στη σειρά τα διαθέσιμα πλήκτρα γραμμής για την παρακολούθηση των καταχωρήσεων της λίστας BLF.

Το τηλέφωνο μπορεί να χρησιμοποιεί τα πλήκτρα γραμμής τόσο στο τηλέφωνο όσο και σε οποιαδήποτε μονάδα επέκτασης πληκτρολογίου που συνδέεται στο τηλέφωνο ή μόνο στη μονάδα επέκτασης πληκτρολογίου. Αυτό ελέγχεται από το διαχειριστή σας.

Τα πλήκτρα λίστας BLF λειτουργούν με τον ίδιο τρόπο όπως και τα μεμονωμένα πλήκτρα BLF. Ανατρέξτε στην ενότητα [Κατάσταση γραμμής συναδέλφου](#), στη [σελίδα 26](#) για λεπτομέρειες. Όταν ενεργοποιείτε την παρακολούθηση, το τηλέφωνο ξεκινά εμφανίζοντας την κατάσταση των γραμμών που παρακολουθούνται στα πλήκτρα της λίστας BLF. Μπορείτε να χρησιμοποιήσετε κάθε πλήκτρο BLF List για να καλέσετε την εμποτευόμενη γραμμή (ταχεία κλήση) και να απαντήσετε σε εισερχόμενες κλήσεις προς την εμποτευόμενη γραμμή (παραλαβή κλήσης).



Σημείωση

Η διαδοχική σειρά των χρηστών στη λίστα BLF έχει οριστεί από το διαχειριστή σας. Τα αντίστοιχα πλήκτρα λίστας BLF διατηρούν πάντα αυτήν τη διαδοχική σειρά. Μπορείτε να επιλέξετε τη διαμόρφωση μιας άλλης δυνατότητας, όπως η ταχεία κλήση σε ένα πλήκτρο της λίστας BLF, ανά πάσα στιγμή. Ωστόσο, καθιστά το πλήκτρο γραμμής μη διαθέσιμο για τη λίστα BLF.

Κάθε φορά που πραγματοποιείτε οποιαδήποτε αλλαγή στις ρυθμίσεις παραμέτρων των πλήκτρων γραμμών, το τηλέφωνο επαναλαμβάνει την εκχώρηση του πλήκτρου της λίστας BLF, λαμβάνοντας υπόψη την αλλαγή. Το τηλέφωνο εκχωρεί μόνο τα διαθέσιμα πλήκτρα γραμμής και με την ίδια διαδοχική σειρά, κάθε φορά. Αυτό μπορεί να έχει ως αποτέλεσμα αλλαγές στις θέσεις των πλήκτρων της λίστας BLF.

Το τηλέφωνο παρακολουθεί όσο το δυνατόν περισσότερους χρήστες με τα διαθέσιμα πλήκτρα γραμμής. Μπορείτε να κάνετε περισσότερα πλήκτρα γραμμής διαθέσιμα για την παρακολούθηση της λίστας, καταργώντας τις δυνατότητες που έχουν διαμορφωθεί στα πλήκτρα γραμμής. Ανατρέξτε στην ενότητα [Κατάργηση λειτουργίας που έχει διαμορφωθεί σε πλήκτρο γραμμής](#), στη [σελίδα 29](#) για λεπτομέρειες.

Πριν ξεκινήσετε

Ο διαχειριστής σας διαμορφώνει τη λίστα BLF.

Διαδικασία

- Βήμα 1** Πατήστε Εφαρμογές .
- Βήμα 2** Επιλέξτε Προτιμήσεις χρήστη > Προτιμήσεις κονσόλας συμμετεχόντων > Λίστα **BLF**.
- Όταν η Λίστα **BLF** έχει ρυθμιστεί σε Εμφάνιση, η παρακολούθηση ενεργοποιείται. Το τηλέφωνο εμφανίζει την κατάσταση των γραμμών που παρακολουθούνται στα κλειδιά της λίστας BLF.
 - Όταν η λίστα BLF έχει ρυθμιστεί ώστε να αποκρύπτεται, η παρακολούθηση απενεργοποιείται.
- Βήμα 3** Πατήστε Ρύθμιση.
-

Διαμόρφωση παρακολούθησης μιας μεμονωμένης γραμμής

Μπορείτε να διαμορφώσετε ένα πλήκτρο γραμμής ώστε να εποπτεύεται η κατάσταση γραμμής ενός συναδέλφου. Όταν προσθέτετε ταχεία κλήση στη διαμόρφωση, μπορείτε να χρησιμοποιήσετε το πλήκτρο γραμμής για να καλέσετε τη γραμμή που παρακολουθείται. Όταν προσθέτετε τη λήψη κλήσης στη διαμόρφωση, μπορείτε να χρησιμοποιήσετε το πλήκτρο γραμμής για να απαντήσετε σε εισερχόμενες κλήσεις στη γραμμή που παρακολουθείται. Το πλήκτρο γραμμής λειτουργεί ως πλήκτρο πεδίου λυχνίας Κατειλημμένου (BLF). Ανατρέξτε στην ενότητα [Κατάσταση γραμμής συναδέλφου, στη σελίδα 26](#) για λεπτομέρειες.

Μπορείτε να επιλέξετε οποιοδήποτε διαθέσιμο πλήκτρο γραμμής για να διαμορφώσετε αυτήν τη δυνατότητα. Μπορείτε επίσης να επιλέξετε οποιοδήποτε πλήκτρο γραμμής το οποίο λειτουργεί ως πλήκτρο ταχείας κλήσης ή πλήκτρο BLF. Οι ρυθμίσεις σας θα παρακάμψουν οποιαδήποτε υπάρχουσα διαμόρφωση για το πλήκτρο.

Εάν ο διαχειριστής σας έχει διαμορφώσει μια λίστα BLF για εσάς, μπορείτε να παρακολουθείτε μόνο τις γραμμές των ατόμων που βρίσκονται στη λίστα.

Το τηλέφωνό σας ενδέχεται να παρακολουθεί ήδη ολόκληρη τη λίστα. Ανατρέξτε στην ενότητα [Ενεργοποίηση ή απενεργοποίηση της παρακολούθησης της λίστας BLF, στη σελίδα 27](#) για λεπτομέρειες. Μπορείτε ακόμα να διαμορφώσετε ένα μεμονωμένο πλήκτρο για την παρακολούθηση μιας γραμμής. Ωστόσο, το τηλέφωνο δεν θα παρακολουθεί πλέον τη γραμμή αυτόματα ως μέρος της λίστας. Εάν καταργήσετε τη διαμόρφωση του μεμονωμένου πλήκτρου BLF, το τηλέφωνο συνεχίζει να παρακολουθεί τη γραμμή αυτόματα ως μέρος της λίστας. Σημειώστε ότι το τηλέφωνο ρυθμίζει την εκχώρηση του πλήκτρου λίστας BLF κάθε φορά που πρέπει να προσθέσει ή να καταργήσει μια γραμμή για την αυτόματη παρακολούθηση. Αυτό έχει ως αποτέλεσμα αλλαγές στις θέσεις των πλήκτρων λίστας BLF.

Πριν ξεκινήσετε

- Ο διαχειριστής σας εκτελεί τις απαραίτητες ρυθμίσεις ώστε να σας επιτρέπει να εποπτεύετε τη γραμμή που σας ενδιαφέρει.
- Ο διαχειριστής επιτρέπει τη διαμόρφωση των επιλογών της λειτουργίας BLF στα πλήκτρα γραμμής.

Διαδικασία

- Βήμα 1** Πατήστε και κρατήστε πατημένο ένα πλήκτρο γραμμής για δύο δευτερόλεπτα.
- Βήμα 2** Στην οθόνη Επιλογή δυνατότητας, επιλέξτε μία από τις παρακάτω επιλογές:
- Εάν απλά θέλετε να χρησιμοποιήσετε το πλήκτρο για την παρακολούθηση μιας γραμμής, επιλέξτε Παρουσία **BLF**.
 - Εάν θέλετε να χρησιμοποιήσετε το πλήκτρο για να παρακολουθείτε μια γραμμή και επίσης να πραγματοποιείτε ταχεία κλήση της παρακολουθούμενης γραμμής, επιλέξτε **BLF + Ταχεία κλήση**.
 - Εάν θέλετε να χρησιμοποιήσετε το κλειδί για την παρακολούθηση μιας γραμμής και επίσης να απαντήσετε σε εισερχόμενες κλήσεις στην εποπτευόμενη γραμμή, επιλέξτε **BLF + pickup** κλήσης.
 - Εάν θέλετε να χρησιμοποιήσετε το πλήκτρο και για τις τρεις λειτουργίες, επιλέξτε **BLF + Ταχεία κλήση + Λήψη κλήσης**.
- Βήμα 3** Εισαγάγετε το αναγνωριστικό χρήστη του ατόμου, του οποίου τη γραμμή θέλετε να εποπτεύετε, στο πεδίο Αναγνωριστικό χρήστη.
- Σημείωση Πρέπει να πληκτρολογήσετε το αναγνωριστικό χρήστη. Το αναγνωριστικό χρήστη ενδέχεται να μην είναι το όνομα ή το εσωτερικό του ατόμου. Εάν χρειάζεστε βοήθεια απευθυνθείτε στον διαχειριστή.
- Εάν ο διαχειριστής σας έχει διαμορφώσει μια λίστα BLF για εσάς, μπορείτε να επιλέξετε το χρήστη του οποίου τη γραμμή θέλετε να εποπτεύετε από τη λίστα:
- a) Επιλέξτε Αναζήτηση λίστας **BLF**.
Οι χρήστες των οποίων τα ονόματα εμφανίζονται σε γκρι στη λίστα είναι αυτά που το τηλέφωνό σας παρακολουθεί ήδη σε ξεχωριστά ρυθμισμένα πλήκτρα BLF.
 - b) Επιλέξτε το χρήστη του οποίου τη γραμμή θέλετε να εποπτεύετε.
Το αναγνωριστικό χρήστη εμφανίζεται στο πεδίο Αναγνωριστικό χρήστη.
Εάν επιλέξετε ένα χρήστη που έχει ήδη παρακολουθηθεί σε ένα ξεχωριστά ρυθμισμένο πλήκτρο, η νέα διαμόρφωση παρακάμπτει την προηγούμενη διαμόρφωση για την παρακολούθηση του χρήστη.
- Βήμα 4** Πατήστε Αποθήκευση.
-

Κατάργηση λειτουργίας που έχει διαμορφωθεί σε πλήκτρο γραμμής

Μπορείτε να καταργήσετε τη δυνατότητα που έχει διαμορφωθεί σε ένα πλήκτρο γραμμής.

Εάν το τηλέφωνό σας παρακολουθεί μια λίστα με τη λίστα πεδίου λυχνίας κατειλημμένου (BLF), η κατάργηση της δυνατότητας που έχει διαμορφωθεί σε ένα πλήκτρο γραμμής καθιστά το πλήκτρο γραμμής διαθέσιμο για την παρακολούθηση της λίστας BLF. Αυτό μπορεί να αλλάξει τις θέσεις των πλήκτρων της λίστας BLF. Ανατρέξτε στην ενότητα [Ενεργοποίηση ή απενεργοποίηση της παρακολούθησης της λίστας BLF](#), στη [σελίδα 27](#) για λεπτομέρειες.



Σημείωση Δεν μπορείτε να καταργήσετε ορισμένες δυνατότητες που έχουν διαμορφωθεί από το διαχειριστή σας.

Διαδικασία

- Βήμα 1 Πατήστε και κρατήστε πατημένο ένα πλήκτρο γραμμής για δύο δευτερόλεπτα.
- Βήμα 2 Στην οθόνη επιλογή δυνατότητας, επιλέξτε καμία.
- Βήμα 3 Όταν σας ζητηθεί να επιβεβαιώσετε, πατήστε **OK**.

Προσθήκη συντόμευσης μενού σε ένα πλήκτρο γραμμής

Αφού διαμορφώσετε ένα πλήκτρο γραμμής με μια συντόμευση μενού, μπορείτε να ανοίξετε το μενού απλώς πατώντας το πλήκτρο γραμμής.

Πριν ξεκινήσετε

Ο διαχειριστής σας πρέπει να ενεργοποιήσει αυτήν τη δυνατότητα στο τηλέφωνό σας.

Διαδικασία

- Βήμα 1 Πατήστε το πλήκτρο γραμμής για δύο δευτερόλεπτα συνεχόμενα. Θα εμφανιστεί η λίστα των διαθέσιμων δυνατοτήτων.
- Βήμα 2 Επιλέξτε συντόμευση μενού από τη λίστα. Εμφανίζεται η λίστα των διαθέσιμων μενού.
- Βήμα 3 Κάντε κύλιση στη λίστα και επιλέξτε το μενού που θέλετε να προσθέσετε στο πλήκτρο γραμμής και πατήστε το πλήκτρο Ορισμός.

Αφαίρεση της συντόμευσης μενού από τα πλήκτρα γραμμής

Διαδικασία

- Βήμα 1 Πατήστε το πλήκτρο γραμμής συνεχόμενα για δύο δευτερόλεπτα. Θα εμφανιστεί η λίστα των διαθέσιμων δυνατοτήτων.
- Βήμα 2 Πατήστε την επιλογή Καμία στη λίστα και πατήστε το Ορισμός.

Μήνυμα διακοπής υπηρεσίας στην Αρχική οθόνη

Όταν ο διακομιστής Webex cloud δεν είναι διαθέσιμος, θα δείτε την ειδοποίηση Διακοπή υπηρεσίας στην αρχική οθόνη του τηλεφώνου και η κατάσταση γραμμής εμφανίζει το εικονίδιο επιβίωσης. Κατά τη διάρκεια αυτού του συμβάντος, το τηλέφωνο συνδέεται με το Site Survivability Gateway (SGW), ώστε να μπορείτε να χρησιμοποιήσετε τουλάχιστον τις βασικές δυνατότητες κλήσης. Οι υπηρεσίες SGW αναπτύσσονται εντός του τοπικού σας δικτύου, συνεπώς το τηλέφωνο υποστηρίζει μόνο βασικές δυνατότητες κλήσης. Εάν ελέγξετε την κατάσταση γραμμής, εμφανίζεται η ένδειξη Διακοπή. Για να προβάλλετε την κατάσταση γραμμής, βλ. [Προβολή κατάστασης γραμμής, στη σελίδα 69](#).

Όταν αντιμετωπίζετε αυτό το ζήτημα, ο διαχειριστής σας μπορεί να σας βοηθήσει στην αντιμετώπιση προβλημάτων.

Ιστοσελίδα τηλεφώνου

Μπορείτε να προσαρμόσετε κάποιες ρυθμίσεις τηλεφώνου μέσω της διαδικτυακής τοποθεσίας του τηλεφώνου, στην οποία αποκτάτε πρόσβαση από τον υπολογιστή σας. Ο διαχειριστής σας σας παρέχει τη διεύθυνση URL της σελίδας, το όνομα χρήστη και τον κωδικό πρόσβασής σας.

Στη διαδικτυακή τοποθεσία του τηλεφώνου, μπορείτε να ελέγξετε δυνατότητες, ρυθμίσεις γραμμής και υπηρεσίες τηλεφώνου για το τηλέφωνό σας.

- Στις δυνατότητες του τηλεφώνου περιλαμβάνονται η ταχεία κλήση, η λειτουργία "μην ενοχλείτε" και το προσωπικό ευρετήριο διευθύνσεων.
- Οι ρυθμίσεις γραμμής επηρεάζουν μια συγκεκριμένη γραμμή τηλεφώνου (αριθμός καταλόγου) στο τηλέφωνό σας. Στις ρυθμίσεις γραμμής μπορούν να περιλαμβάνονται η προώθηση κλήσεων, οι οπτικές και ηχητικές ενδείξεις μηνυμάτων, τα πρότυπα ήχου κλήσης και άλλες συγκεκριμένες ρυθμίσεις για τη γραμμή.

Στον παρακάτω πίνακα περιγράφονται κάποιες συγκεκριμένες δυνατότητες που διαμορφώνετε μέσω της διαδικτυακής τοποθεσίας τηλεφώνου.

Λειτουργίες	Περιγραφή
Call forward (Προώθηση κλήσεων)	Προσδιορίζετε τον αριθμό που θα λαμβάνει κλήσεις όταν είναι ενεργοποιημένη στο τηλέφωνο η προώθηση κλήσεων. Χρησιμοποιήστε τη διαδικτυακή τοποθεσία του τηλεφώνου για να ρυθμίσετε πιο περίπλοκες λειτουργίες προώθησης κλήσεων, για παράδειγμα όταν η γραμμή σας είναι κατειλημμένη.
Speed dial (Ταχεία κλήση)	Αντιστοιχίζετε αριθμούς τηλεφώνου σε αριθμούς ταχείας κλήσης, ώστε να μπορείτε να καλείτε γρήγορα τα συγκεκριμένα άτομα.
Ήχος κλήσης	Αντιστοιχίστε έναν ήχο κλήσης σε μια συγκεκριμένη γραμμή.
Επαφή προσωπικού καταλόγου	Προσθέτετε μια επαφή στον προσωπικό σας κατάλογο με τη διαδικτυακή τοποθεσία του τηλεφώνου.

Λειτουργίες	Περιγραφή
Διακομιστής μεσολάβησης HTTP	Ρυθμίζετε έναν διακομιστή μεσολάβησης HTTP για το τηλέφωνο για να συνδεθείτε στο Internet.
Σύνδεση VPN	Ρυθμίζετε το τηλέφωνο για να συνδεθείτε στο δίκτυο μέσω ενός διακομιστή VPN.

Σχετικά θέματα

[Προώθηση κλήσεων με την ιστοσελίδα του τηλεφώνου](#), στη σελίδα 91

[Ταχεία κλήση](#), στη σελίδα 79

[Αντιστοίχιση ήχου κλήσης με την ιστοσελίδα του τηλεφώνου](#), στη σελίδα 190

[Προσθήκη μιας νέας επαφής στο προσωπικό σας βιβλίο διευθύνσεων με την ιστοσελίδα του τηλεφώνου](#), στη σελίδα 131

[Ρυθμίσεις διακομιστή μεσολάβησης HTTP](#), στη σελίδα 169

Αριθμοί μνήμης

Όταν πληκτρολογείτε έναν αριθμό στο τηλέφωνό σας, εισάγετε μια σειρά ψηφίων. Όταν ρυθμίζετε έναν αριθμό μνήμης, ο αριθμός μνήμης πρέπει να περιέχει όλα τα ψηφία που χρειάζονται για την πραγματοποίηση της κλήσης. Για παράδειγμα, αν πρέπει να πληκτρολογήσετε το 9 για να εξασφαλίσετε εξωτερική γραμμή, πληκτρολογείτε τον αριθμό 9 και στη συνέχεια τον αριθμό που θέλετε να καλέσετε.

Μπορείτε επίσης να προσθέσετε στον αριθμό άλλα ψηφία που πληκτρολογείτε. Παραδείγματα πρόσθετων ψηφίων είναι, μεταξύ άλλων, ένας κωδικός πρόσβασης σε συνάντηση, ένα εσωτερικό, ένας κωδικός πρόσβασης σε φωνητικό ταχυδρομείο, ένας κωδικός ελέγχου πρόσβασης και ένας κωδικός χρέωσης.

Η συμβολοσειρά πληκτρολόγησης μπορεί να περιέχει τους ακόλουθους χαρακτήρες:

- 0 έως 9
- Δίεση (#)
- Αστερίσκος (*)
- Κόμμα (,)—Πρόκειται για τον χαρακτήρα παύσης, ο οποίος εξασφαλίζει καθυστέρηση 2 δευτερολέπτων στην κλήση. Μπορείτε να πληκτρολογήσετε αρκετά κόμματα στη σειρά. Για παράδειγμα, δύο κόμματα (,,) αντιπροσωπεύουν μια παύση 4 δευτερολέπτων.

Οι κανόνες για τις συμβολοσειρές πληκτρολόγησης είναι οι εξής:

- Χρησιμοποιείτε το κόμμα για να διαχωρίζετε τα μέρη της συμβολοσειράς πληκτρολόγησης.
- Ο κωδικός ελέγχου πρόσβασης πρέπει πάντα να προηγείται του κωδικού χρέωσης στη συμβολοσειρά μνήμης.
- Μεταξύ του κωδικού ελέγχου πρόσβασης και του κωδικού χρέωσης στη συμβολοσειρά απαιτείται ένα κόμμα.
- Για ταχείες κλήσεις με κώδικες ελέγχου πρόσβασης και πρόσθετα ψηφία, απαιτείται μια ετικέτα μνήμης.

Προτού διαμορφώσετε την ταχεία κλήση, προσπαθήστε να πληκτρολογήσετε χειροκίνητα τα ψηφία τουλάχιστον μία φορά, για να διασφαλίσετε ότι η ακολουθία των ψηφίων είναι σωστή.

Το τηλέφωνό σας δεν αποθηκεύει τον κωδικό ελέγχου πρόσβασης, τον κωδικό χρέωσης ή επιπλέον ψηφία της ταχείας κλήσης στο ιστορικό κλήσεων. Εάν πατήσετε Επανάκληση αφού συνδεθείτε σε έναν προορισμό μέσω μνήμης, το τηλέφωνο θα σας ζητήσει να εισαγάγετε τυχόν απαιτούμενους κωδικούς ελέγχου πρόσβασης ή χρέωσης, ή πρόσθετα ψηφία, με μη αυτόματο τρόπο.

Παράδειγμα

Για να ρυθμίσετε έναν αριθμό μνήμης για να καλείτε ένα άτομο με συγκεκριμένο εσωτερικό και αν χρειάζεστε κώδικα ελέγχου πρόσβασης και κωδικό χρέωσης, λάβετε υπόψη τις ακόλουθες απαιτήσεις:

- Πρέπει να πληκτρολογήσετε το 9 για εξωτερική γραμμή.
- Θέλετε να καλέσετε τον αριθμό 5556543.
- Πρέπει να εισαγάγετε τον κωδικό εξουσιοδότησης 1234.
- Πρέπει να εισαγάγετε τον κωδικό τιμολόγησης 9876.
- Πρέπει να περιμένετε για 4 δευτερόλεπτα.
- Αφού συνδεθεί η κλήση, πρέπει να πληκτρολογήσετε την επέκταση 56789#.

Σε αυτό το σενάριο, ο αριθμός μνήμης είναι 95556543 , 1234 , 9876 , , 56789#.



Υλικό και κουμπιά τηλεφώνου





Cisco IP τηλέφωνα 6821 Multiplatform Κουμπιά και υλικό

Στην παρακάτω εικόνα εμφανίζεται το Cisco IP τηλέφωνα 6821 Multiplatform.

Σχήμα 2: Cisco IP τηλέφωνα 6821 Multiplatform



1	Φωτεινή ένδειξη	Επισημαίνει αν έχετε εισερχόμενη κλήση (αναβοσβήνει με κόκκινο χρώμα) ή νέο φωνητικό μήνυμα (ανάβει σταθερά με κόκκινο χρώμα).
2	Προγραμματιζόμενα κουμπιά δυνατοτήτων και κουμπιά γραμμών	<p> Αποκτήστε πρόσβαση στις τηλεφωνικές γραμμές, τις δυνατότητες και τις συνομιλίες.</p> <p>Για περισσότερες πληροφορίες, βλ. Κουμπιά προγραμματιζόμενων πλήκτρων, γραμμών και δυνατοτήτων, στη σελίδα 40.</p>
3	Προγραμματιζόμενα πλήκτρα	<p> Πρόσβαση σε λειτουργίες και υπηρεσίες όπως η συνδιάσκεψη και η μεταβίβαση κλήσεων.</p> <p>Για περισσότερες πληροφορίες, βλ. Κουμπιά προγραμματιζόμενων πλήκτρων, γραμμών και δυνατοτήτων, στη σελίδα 40.</p>
4	Σύμπλεγμα πλοήγησης	<p>Δακτύλιος πλοήγησης και κουμπί Επιλογή .</p> <p>Περιηγηθείτε στα μενού, επισημάνετε στοιχεία και επιλέξτε τα επισημασμένα στοιχεία.</p>

5	Εφαρμογές και Σετ ακουστικών-μικροφώνου	<p>Εφαρμογές  Αποκτήστε πρόσβαση στο ιστορικό κλήσεων, στις προτιμήσεις χρήση, στις ρυθμίσεις τηλεφώνου και στις πληροφορίες μοντέλου τηλεφώνου.</p> <p>Σετ ακουστικών-μικροφώνου  Ενεργοποιήστε ή απενεργοποιήστε το σετ ακουστικών-μικροφώνου. Όταν είναι ενεργό ένα σετ ακουστικών-μικροφώνου, στην κεφαλίδα εμφανίζεται ένα εικονίδιο σετ ακουστικών-μικροφώνου.</p>
6	Σίγαση και Ηχείος	<p>Σίγαση  Ενεργοποιήστε ή απενεργοποιήστε το μικρόφωνο. Όταν το μικρόφωνο είναι σε σίγαση, αναβοσβήνει ένα εικονίδιο σίγασης στην οθόνη.</p> <p>Ανοικτή ακρόαση  Ενεργοποιήστε ή απενεργοποιήστε τη λειτουργία ανοικτής ακρόασης.</p>
7	Κουμπί Ένταση	<p></p> <p>Ρυθμίστε την ένταση του ακουστικού, του σετ ακουστικών-μικροφώνου και της ανοικτής ακρόασης (με κατεβασμένο το ακουστικό), καθώς και την ένταση του κουδουνίσματος (με σηκωμένο το ακουστικό).</p>











Κουμπιά και υλικό για τα **Cisco IP Τηλέφωνα 6841, 6851, και 6861 Multiplatform**

Στην παρακάτω εικόνα εμφανίζεται το Cisco IP Τηλέφωνο 6841.

Σχήμα 3: Κουμπιά και λειτουργίες για το Cisco IP Τηλέφωνο 6841, 6851 και 6861 Multiplatform



1	Ακουστικό και φωτεινή ένδειξη ακουστικού	Επισημαίνει αν έχετε εισερχόμενη κλήση (αναβοσβήνει με κόκκινο χρώμα) ή νέο φωνητικό μήνυμα (ανάβει σταθερά με κόκκινο χρώμα).
2	Προγραμματιζόμενα κουμπιά δυνατοτήτων και κουμπιά γραμμών	<p>☐ Αποκτήστε πρόσβαση στις τηλεφωνικές γραμμές, τις δυνατότητες και τις συνομιλίες.</p> <p>Για περισσότερες πληροφορίες, βλ. Κουμπιά προγραμματιζόμενων πλήκτρων, γραμμών και δυνατοτήτων, στη σελίδα 40.</p>
3	Προγραμματιζόμενα πλήκτρα	<p>☐ Αποκτήστε πρόσβαση στις λειτουργίες και τις υπηρεσίες.</p> <p>Για περισσότερες πληροφορίες, βλ. Κουμπιά προγραμματιζόμενων πλήκτρων, γραμμών και δυνατοτήτων, στη σελίδα 40.</p>
4	Σύμπλεγμα πλοήγησης	<p>Δακτύλιος πλοήγησης και κουμπί Επιλογή .</p> <p>Περιηγηθείτε στα μενού, επισημάνετε στοιχεία και επιλέξτε τα επισημασμένα στοιχεία.</p>

5	Κράτηση/Συνέχιση, Διάσκεψη και Μεταβίβαση	<p>Κράτηση/Συνέχιση  Θέστε μια ενεργή κλήση σε κράτηση και συνεχίστε την κλήση που βρίσκεται σε κράτηση.</p> <p>Συνδιάσκεψη  Δημιουργήστε μια κλήση συνδιάσκεψης.</p> <p>Μεταβίβαση  Μεταβιβάστε μια κλήση.</p>
6	Ανοικτή ακρόαση, Σίγαση και Σετ ακουστικών-μικροφώνου	<p>Ανοικτή ακρόαση  Ενεργοποιήστε ή απενεργοποιήστε τη λειτουργία ανοικτής ακρόασης. Όταν η ανοικτή ακρόαση είναι ενεργοποιημένη, το κουμπί είναι αναμμένο.</p> <p>Σίγαση  Ενεργοποιήστε ή απενεργοποιήστε το μικρόφωνο. Όταν το μικρόφωνο είναι σε σίγαση, το κουμπί είναι αναμμένο.</p> <p>Σετ ακουστικών-μικροφώνου  Ενεργοποιήστε ή απενεργοποιήστε το σετ ακουστικών-μικροφώνου. Όταν το σετ ακουστικών-μικροφώνου είναι ενεργοποιημένο, το κουμπί είναι αναμμένο.</p>
7	Επαφές, Εφαρμογές και Μηνύματα	<p>Επαφές  Αποκτήστε πρόσβαση στον προσωπικό και τον εταιρικό κατάλογο.</p> <p>Εφαρμογές  Αποκτήστε πρόσβαση στο ιστορικό κλήσεων, στις προτιμήσεις χρήστη, στις ρυθμίσεις τηλεφώνου και στις πληροφορίες μοντέλου τηλεφώνου.</p> <p>Μηνύματα  Καλέστε αυτόματα το σύστημα φωνητικών μηνυμάτων σας.</p>
8	Κουμπί Ένταση	<p></p> <p>Ρυθμίστε την ένταση του ακουστικού, του σετ ακουστικών-μικροφώνου και της ανοικτής ακρόασης (με κατεβασμένο το ακουστικό), καθώς και την ένταση του κουδουνίσματος (με σηκωμένο το ακουστικό).</p>











Cisco IP Τηλέφωνο 6871 Multiplatform Κουμπιά και υλικό

Στην παρακάτω εικόνα εμφανίζεται το Cisco IP Τηλέφωνο 6871.

Σχήμα 4: Cisco IP Τηλέφωνο 6871 Multiplatform Κουμπιά και δυνατότητες



1	Ακουστικό και φωτεινή ένδειξη ακουστικού	Επισημαίνει αν έχετε εισερχόμενη κλήση (αναβοσβήνει με κόκκινο χρώμα) ή νέο φωνητικό μήνυμα (ανάβει σταθερά με κόκκινο χρώμα).
2	Προγραμματιζόμενα κουμπιά δυνατοτήτων και κουμπιά γραμμών	<p>☐ Αποκτήστε πρόσβαση στις τηλεφωνικές γραμμές, τις δυνατότητες και τις συνομιλίες.</p> <p>Για περισσότερες πληροφορίες, βλ. Κουμπιά προγραμματιζόμενων πλήκτρων, γραμμών και δυνατοτήτων, στη σελίδα 40.</p>
3	Προγραμματιζόμενα πλήκτρα	<p>☐ Αποκτήστε πρόσβαση στις λειτουργίες και τις υπηρεσίες.</p> <p>Για περισσότερες πληροφορίες, βλ. Κουμπιά προγραμματιζόμενων πλήκτρων, γραμμών και δυνατοτήτων, στη σελίδα 40.</p>
4	Σύμπλεγμα πλοήγησης	<p>Δακτύλιος πλοήγησης και κουμπί Επιλογή .</p> <p>Περιηγηθείτε στα μενού, επισημάνετε στοιχεία και επιλέξτε τα επισημασμένα στοιχεία.</p>

5	Κράτηση/Συνέχιση, Διάσκεψη και Μεταβίβαση	<p>Κράτηση/Συνέχιση  Θέστε μια ενεργή κλήση σε κράτηση και συνεχίστε την κλήση που βρίσκεται σε κράτηση.</p> <p>Συνδιάσκεψη  Δημιουργήστε μια κλήση συνδιάσκεψης.</p> <p>Μεταβίβαση  Μεταβιβάστε μια κλήση.</p>
6	Ανοικτή ακρόαση, Σίγαση και Σετ ακουστικών-μικροφώνου	<p>Ανοικτή ακρόαση  Ενεργοποιήστε ή απενεργοποιήστε τη λειτουργία ανοικτής ακρόασης. Όταν η ανοικτή ακρόαση είναι ενεργοποιημένη, το κουμπί είναι αναμμένο.</p> <p>Σίγαση  Ενεργοποιήστε ή απενεργοποιήστε το μικρόφωνο. Όταν το μικρόφωνο είναι σε σίγαση, το κουμπί είναι αναμμένο.</p> <p>Σετ ακουστικών-μικροφώνου  Ενεργοποιήστε ή απενεργοποιήστε το σετ ακουστικών-μικροφώνου. Όταν το σετ ακουστικών-μικροφώνου είναι ενεργοποιημένο, το κουμπί είναι αναμμένο.</p>
7	Επαφές, Εφαρμογές και Μηνύματα	<p>Επαφές  Αποκτήστε πρόσβαση στον προσωπικό και τον εταιρικό κατάλογο.</p> <p>Εφαρμογές  Αποκτήστε πρόσβαση στο ιστορικό κλήσεων, στις προτιμήσεις χρήστη, στις ρυθμίσεις τηλεφώνου και στις πληροφορίες μοντέλου τηλεφώνου.</p> <p>Μηνύματα  Καλέστε αυτόματα το σύστημα φωνητικών μηνυμάτων σας.</p>
8	Κουμπί Ένταση	<p></p> <p>Ρυθμίστε την ένταση του ακουστικού, του σετ ακουστικών-μικροφώνου και της ανοικτής ακρόασης (με κατεβασμένο το ακουστικό), καθώς και την ένταση του κουδουνίσματος (με σηκωμένο το ακουστικό).</p>

Πλοήγηση

Χρησιμοποιήστε τον εξωτερικό δακτύλιο του συμπλέγματος πλοήγησης για να περιηγηθείτε στα μενού και να μεταβείτε από μια γραμμή σε μια άλλη. Χρησιμοποιήστε το εσωτερικό κουμπί Επιλογή του συμπλέγματος πλοήγησης για να επιλέξετε στοιχεία.



6821: ; 6841, 6851, 6861 και 6871:









Εάν κάποιο στοιχείο μενού έχει αριθμό ευρετηρίου, μπορείτε να εισαγάγετε τον αριθμό ευρετηρίου με το πληκτρολόγιο για να επιλέξετε το συγκεκριμένο στοιχείο.

Κουμπιά προγραμματιζόμενων πλήκτρων, γραμμών και δυνατοτήτων

Μπορείτε να αλληλεπιδράσετε με τις δυνατότητες του τηλεφώνου σας με πολλούς τρόπους:

- Τα προγραμματιζόμενα πλήκτρα που υπάρχουν κάτω από την οθόνη σας παρέχουν πρόσβαση στις λειτουργίες που εμφανίζονται από πάνω τους στην οθόνη. Τα προγραμματιζόμενα πλήκτρα αλλάζουν, ανάλογα με το τι κάνετε τη συγκεκριμένη στιγμή. Το προγραμματιζόμενο πλήκτρο Περισσότερα... σημαίνει ότι υπάρχουν διαθέσιμες περισσότερες δυνατότητες.
- Τα κουμπιά δυνατοτήτων και γραμμών παρέχουν πρόσβαση σε δυνατότητες του τηλεφώνου και σε τηλεφωνικές γραμμές. Στο Cisco IP Τηλέφωνο 6821, αυτά είναι τα πλήκτρα στην αριστερή πλευρά της οθόνης. Στο Cisco IP Τηλέφωνο 6841, 6851, 6861 και 6871 αυτά τα πλήκτρα βρίσκονται και στις δύο πλευρές της οθόνης.
 - Κουμπιά δυνατοτήτων—Μπορείτε να τα χρησιμοποιήσετε για δυνατότητες όπως η Μνήμη και η Λήψη κλήσεων, καθώς και για να δείτε την κατάσταση σας σε μια άλλη γραμμή.
 - Κουμπιά γραμμής — Χρησιμοποιούνται για την έναρξη κλήσης ή την απάντηση σε αυτήν. Μπορείτε επίσης να χρησιμοποιήσετε ένα πλήκτρο γραμμής για να ανοίξετε και να κλείσετε το παράθυρο συνομιλίας, και να περιηγηθείτε στο παράθυρο συνομιλίας. Ανοίξτε το παράθυρο συνομιλίας για να δείτε τις κλήσεις που υπάρχουν στη γραμμή.

Τα κουμπιά δυνατοτήτων και γραμμών ανάβουν για να υποδείξουν την κατάσταση:

- Πράσινο  ή —Η γραμμή είναι σε αδράνεια.
- Κόκκινο  ή  σταθερό—Η γραμμή είναι ενεργή ή σε χρήση.
- Κόκκινο  ή  που αναβοσβήνει—Η γραμμή είναι σε αναμονή ή υπάρχει εισερχόμενη κλήση.
- Πορτοκαλί  ή  σταθερό—Η γραμμή δεν έχει καταχωρηθεί (δεν μπορεί να χρησιμοποιηθεί).

Ορισμένες λειτουργίες μπορούν να ρυθμιστούν ως προγραμματιζόμενα πλήκτρα ή ως κουμπιά δυνατοτήτων. Μπορείτε επίσης να αποκτήσετε πρόσβαση σε κάποιες λειτουργίες με προγραμματιζόμενα πλήκτρα ή με το αντίστοιχο κουμπί.

Το Cisco IP Τηλέφωνο 6821 έχει περιορισμένο αριθμό φυσικών κουμπιών. Χρησιμοποιείτε τα προγραμματιζόμενα πλήκτρα για να αποκτήσετε πρόσβαση στις περισσότερες δυνατότητες κλήσης.

Δυνατότητες οθόνης τηλεφώνου

Στην οθόνη του τηλεφώνου εμφανίζονται πληροφορίες σχετικά με το τηλέφωνό σας, όπως αριθμός καταλόγου, ενεργή κατάσταση κλήσης και γραμμής, προγραμματιζόμενα πλήκτρα, ταχείες κλήσεις, εξερχόμενες κλήσεις και λίστες μενού τηλεφώνου. Η οθόνη αποτελείται από τρία τμήματα: τη γραμμή κεφαλίδας, το μεσαίο τμήμα και τη γραμμή υποσέλιδου.

Σχήμα 5: Οθόνη **Cisco IP** Τηλεφώνου **6841** και **6851**



Το Cisco IP Τηλέφωνο 6821 έχει παρόμοια διάταξη, αλλά σε μια πιο συμπαγή μορφή.

1	Στο επάνω μέρος της οθόνης βρίσκεται η γραμμή κεφαλίδας. Στη γραμμή κεφαλίδας εμφανίζονται ο αριθμός τηλεφώνου, η τρέχουσα ημερομηνία και ώρα, καθώς και διάφορα εικονίδια. Τα εικονίδια εμφανίζονται όταν είναι ενεργές οι αντίστοιχες δυνατότητες.
2	Στο μεσαίο τμήμα της οθόνης του τηλεφώνου εμφανίζονται οι πληροφορίες που σχετίζονται με τα κουμπιά γραμμών και δυνατοτήτων του τηλεφώνου. Όταν επιλέγετε μια γραμμή που έχει περισσότερες από δύο καταχωρημένες γραμμές, εμφανίζεται ένα μαύρο πλαίσιο με επισήμανση γύρω από την επιλεγμένη γραμμή. Δεν θα υπάρχει επισήμανση για μια ενεργή κλήση. Η οθόνη ενεργών και εισερχόμενων κλήσεων υποστηρίζει περισσότερους από 21 χαρακτήρες. Το Cisco IP Τηλέφωνο μπορεί να εμφανίσει 15 ψηφία στην οθόνη του τηλεφώνου όταν η γραμμή είναι ανενεργή.
3	Στην κάτω σειρά της οθόνης εμφανίζονται οι ετικέτες των προγραμματιζόμενων πλήκτρων. Κάθε ετικέτα υποδεικνύει την ενέργεια του προγραμματιζόμενου κουμπιού κάτω από την οθόνη.

Καθαρίστε την οθόνη του τηλεφώνου σας

Διαδικασία

Αν η οθόνη του τηλεφώνου σας βρωμίσει, σκουπίστε την με ένα απαλό, στεγνό ύφασμα.

Προσοχή Μη χρησιμοποιείτε υγρά ή σκόνες στο τηλέφωνο, καθώς μπορεί να επιμολύνουν τα εξαρτήματα του τηλεφώνου και να προκαλέσουν αστοχίες.

Διαφορές μεταξύ τηλεφωνικών κλήσεων και γραμμών

Χρησιμοποιούμε τους όρους γραμμές και κλήσεις με πολύ συγκεκριμένους τρόπους, για να επεξηγήσουμε τον τρόπο χρήσης του τηλεφώνου σας.

- **Γραμμές**—Κάθε γραμμή αντιστοιχεί σε έναν αριθμό καταλόγου ή έναν αριθμό ενδοσυνεννόησης που μπορούν να χρησιμοποιούν οι άλλοι για να σας καλέσουν. Διαθέτετε τόσες γραμμές όσοι είναι και οι αριθμοί καταλόγου και τα εικονίδια τηλεφωνικών γραμμών.
- **Κλήσεις**—Κάθε γραμμή μπορεί να υποστηρίξει πολλαπλές κλήσεις. Βάσει προεπιλογής, το τηλέφωνό σας υποστηρίζει δύο συνδεδεμένες κλήσεις ανά γραμμή, αλλά ο διαχειριστής σας μπορεί να προσαρμόσει αυτόν τον αριθμό ανάλογα με τις ανάγκες σας.

Μόνο μία κλήση μπορεί να είναι ενεργή κάθε φορά. Οι άλλες κλήσεις τίθενται αυτόματα σε κράτηση.

Ακολουθεί ένα παράδειγμα: Αν διαθέτετε δύο γραμμές και κάθε γραμμή υποστηρίζει τέσσερις κλήσεις, θα μπορούσατε να έχετε έως οκτώ συνδεδεμένες κλήσεις κάθε φορά. Μόνο μία από αυτές τις κλήσεις είναι ενεργή και οι άλλες επτά βρίσκονται σε κράτηση.

Εξοικονόμηση ενέργειας

Ο διαχειριστής σας μπορεί να περιορίσει την ποσότητα ισχύος που χρησιμοποιεί η οθόνη του τηλεφώνου, όταν δεν χρησιμοποιείτε το τηλέφωνό σας. Επίπεδο εξοικονόμησης ενέργειας που μπορεί να ρυθμίσει ο διαχειριστής σας:

- **Εξοικονόμηση ισχύος**—Ο οπίσθιος φωτισμός ή η οθόνη σβήνουν όταν το τηλέφωνο έχει μείνει ανενεργό για μια χρονική περίοδο.



Σημείωση Το Cisco IP τηλέφωνα 6821 Multiplatform δεν υποστηρίζει εξοικονόμηση ενέργειας.

Πρόσθετη βοήθεια και πληροφορίες

Εάν έχετε απορίες σχετικά με τις λειτουργίες που είναι διαθέσιμες στο τηλέφωνό σας, επικοινωνήστε με το διαχειριστή σας.

Στην τοποθεσία web της Cisco (<https://www.cisco.com>) παρέχονται περισσότερες πληροφορίες σχετικά με τα τηλέφωνα και τα συστήματα ελέγχου κλήσεων.

- Για οδηγούς γρήγορης εκκίνησης και οδηγούς τελικού χρήστη στα αγγλικά, ακολουθήστε αυτόν το σύνδεσμο:

<https://www.cisco.com/c/en/us/support/collaboration-endpoints/ip-phone-6800-series-multiplatform-firmware/products-user-guide-list.html>

- Για οδηγούς σε γλώσσες άλλες εκτός της αγγλικής, ακολουθήστε αυτόν το σύνδεσμο:

<https://www.cisco.com/c/en/us/support/collaboration-endpoints/ip-phone-6800-series-multiplatform-firmware/tsd-products-support-translated-end-user-guides-list.html>

- Για πληροφορίες σχετικά με τις άδειες χρήσης, ακολουθήστε αυτόν το σύνδεσμο:

<https://www.cisco.com/c/en/us/support/collaboration-endpoints/ip-phone-6800-series-multiplatform-firmware/products-licensing-information-listing.html>

Δυνατότητες πρόσβασης

Το Σειρά Cisco IP Τηλέφωνο 6800 Multiplatform παρέχει δυνατότητες πρόσβασης για τυφλούς και άτομα με προβλήματα όρασης, ακοής και κινητικότητας. Λόγω τους γεγονότος ότι πολλές από αυτές τις δυνατότητες είναι τυπικές, είναι δυνατό να χρησιμοποιηθούν από άτομα με αναπηρίες χωρίς να απαιτείται κάποια ειδική διαμόρφωση.

Στο παρόν έγγραφο, ο όρος σελίδες υποστήριξης τηλεφώνου αναφέρεται στις ιστοσελίδες, στις οποίες μπορούν να αποκτήσουν πρόσβαση οι χρήστες για τη ρύθμιση συγκεκριμένων δυνατοτήτων.

Η Cisco είναι αφοσιωμένη στον σχεδιασμό και τη διάθεση προσβάσιμων προϊόντων και τεχνολογιών που ικανοποιούν τις ανάγκες του οργανισμού σας. Περισσότερες πληροφορίες σχετικά με την Cisco και τη δέσμευσή της στην προσβασιμότητα παρέχονται αυτό το URL: <http://www.cisco.com/go/accessibility>

Cisco IP τηλέφωνα 6821 Multiplatform Δυνατότητες πρόσβασης για άτομα με προβλήματα ακοής

Το τηλέφωνο διαθέτει τυπικές δυνατότητες πρόσβασης που απαιτούν ελάχιστη ή καθόλου ρύθμιση.

Σχήμα 6: Cisco IP τηλέφωνα 6821 Multiplatform Δυνατότητες πρόσβασης για άτομα με προβλήματα ακοής



Πίνακας 4: Δυνατότητες πρόσβασης για άτομα με προβλήματα ακοής

Στοιχείο	Δυνατότητα πρόσβασης	Περιγραφή
1	Οπτική ένδειξη αναμονής μηνύματος	Αυτή η φωτεινή ένδειξη είναι ορατή από όλες τις γωνίες. Το τηλέφωνο παρέχει επίσης ηχητική ένδειξη αναμονής κλήσης.
2	Οπτική ειδοποίηση για την κατάσταση του τηλεφώνου	Χρησιμοποιήστε το κουμπί Mute για να ενεργοποιήσετε ή να απενεργοποιήσετε το μικρόφωνο. Όταν το μικρόφωνο είναι σε σίγαση, αναβοσβήνει ένα εικονίδιο σίγασης στην οθόνη.
3	Υποστήριξη ενισχυτή γραμμής (ακουστικό)	Τα σετ ακουστικών Cisco IP τηλεφώνου υποστηρίζουν ενισχυτές γραμμής τρίτων κατασκευαστών. Συνδέετε έναν ενισχυτή στο σετ ακουστικών και στο καλώδιο και αυτός θα παραμείνει ανάμεσα στο σετ ακουστικών και στο IP Τηλέφωνο.
4	Ρύθμιση ήχου κλήσης, τόνου και έντασης	<ul style="list-style-type: none"> • Επιλέξτε Εφαρμογές > Προτιμήσεις χρήστη. • Ρυθμίστε το επίπεδο έντασης για τον ήχο κλήσης του τηλεφώνου. Όταν το σετ ακουστικών είναι στη βάση και τα κουμπιά του σετ ακουστικών-μικροφώνου και της ανοικτής ακρόασης είναι απενεργοποιημένα, πατήστε Ένταση για να αυξήσετε ή να μειώσετε την ένταση. <p>Ο διαχειριστής σας μπορεί επίσης να αλλάξει τις ρυθμίσεις σας.</p>
5	Ακουστικό συμβατό με ακουστικά βαρηκοΐας (HAC)	Υποστηρίζει τις εξής δυνατότητες πρόσβασης: <ul style="list-style-type: none"> • Συμβατό με ακουστικά βαρηκοΐας. • Μαγνητική σύζευξη του ακουστικού βαρηκοΐας. • Απαιτήσεις ηχηρότητας της Ομοσπονδιακής Επιτροπής Επικοινωνιών (FCC) για τη Νομοθεσία περί ατόμων με αναπηρία (ADA). • Απαιτήσεις ηχηρότητας ενότητας 508, οι οποίες πληρούνται με τη χρήση τυπικών ενισχυτών γραμμής για σετ ακουστικών.

Στοιχείο	Δυνατότητα πρόσβασης	Περιγραφή
6	Ακουστική συνδυαστική υποστήριξη TTY και TDD (ακουστικό)	<p>Τα Cisco IP Τηλέφωνα υποστηρίζουν τις εξής δυνατότητες TTY και TDD:</p> <ul style="list-style-type: none"> • Ακουστική ή άμεση σύνδεση TTYs από κορυφαίους κατασκευαστές. • Μετάδοση κειμένου σε πραγματικό χρόνο μέσω τηλεφωνικών γραμμών. • Τηλέφωνα με Ακοή καλούντος και με Φωνή καλούντος (HCO/VCO). • Δίκτυο VoIP που λειτουργεί σε G.711. <p>Για πληροφορίες σχετικά με τη διαμόρφωση της δυνατότητας TTY, επικοινωνήστε με το διαχειριστή σας.</p>

Δυνατότητες πρόσβασης για άτομα με προβλήματα ακοής για τα **Cisco IP** Τηλέφωνα **6841**, **6851** και **6861**

Το τηλέφωνο διαθέτει τυπικές δυνατότητες πρόσβασης που απαιτούν ελάχιστη ή καθόλου ρύθμιση.

Για να ελέγξετε το μοντέλο τηλεφώνου που έχετε, πατήστε Εφαρμογές  και επιλέξτε Κατάσταση > Πληροφορίες προϊόντος. Το πεδίο Όνομα προϊόντος εμφανίζει το μοντέλο του τηλεφώνου σας.

Σχήμα 7: Δυνατότητες πρόσβασης για άτομα με προβλήματα ακοής—Απεικονίζεται το **Cisco IP** τηλέφωνο **6841 Multiplatform**



Πίνακας 5: Δυνατότητες πρόσβασης για άτομα με προβλήματα ακοής

Στοιχείο	Δυνατότητα πρόσβασης	Περιγραφή
1	Οπτική ένδειξη αναμονής μηνύματος (ακουστικό)	Αυτή η φωτεινή ένδειξη είναι ορατή από όλες τις γωνίες. Το τηλέφωνο παρέχει επίσης ηχητική ένδειξη αναμονής κλήσης.
2	Οπτική ειδοποίηση για την κατάσταση του τηλεφώνου	<ul style="list-style-type: none"> Ενεργοποιήστε και απενεργοποιήστε τα κουμπιά Σίγαση και Ανοικτή ακρόαση για να υποδείξετε την κατάσταση του τηλεφώνου. Χρησιμοποιήστε το κουμπί Mute για να ενεργοποιήσετε ή να απενεργοποιήσετε το μικρόφωνο. Όταν το μικρόφωνο είναι σε σίγαση, το κουμπί είναι αναμμένο. Χρησιμοποιήστε το κουμπί Ανοικτή ακρόαση για να ενεργοποιήσετε ή να απενεργοποιήσετε την ανοικτή ακρόαση. Όταν η ανοικτή ακρόαση είναι ενεργοποιημένη, το κουμπί είναι αναμμένο.
3	Υποστήριξη ενισχυτή γραμμής (ακουστικό)	Τα σετ ακουστικών Cisco IP τηλεφώνου υποστηρίζουν ενισχυτές γραμμής τρίτων κατασκευαστών. Συνδέετε έναν ενισχυτή στο σετ ακουστικών και στο καλώδιο και αυτός θα παραμείνει ανάμεσα στο σετ ακουστικών και στο IP Τηλέφωνο.
4	Ρύθμιση ήχου κλήσης, τόνου και έντασης	<ul style="list-style-type: none"> Επιλέξτε Εφαρμογές > Προτιμήσεις χρήστη. Ρυθμίστε το επίπεδο έντασης για τον ήχο κλήσης του τηλεφώνου. Όταν το σετ ακουστικών είναι στη βάση και τα κουμπιά του σετ ακουστικών-μικροφώνου και της ανοικτής ακρόασης είναι απενεργοποιημένα, πατήστε Ένταση για να αυξήσετε ή να μειώσετε την ένταση. <p>Ο διαχειριστής σας μπορεί επίσης να αλλάξει τις ρυθμίσεις σας.</p>
5	Ακουστικό συμβατό με ακουστικά βαρηκοΐας (HAC)	<p>Υποστηρίζει τις εξής δυνατότητες πρόσβασης:</p> <ul style="list-style-type: none"> Συμβατό με ακουστικά βαρηκοΐας. Μαγνητική σύζευξη του ακουστικού βαρηκοΐας. Απαιτήσεις ηχηρότητας της Ομοσπονδιακής Επιτροπής Επικοινωνιών (FCC) για τη Νομοθεσία περί ατόμων με αναπηρία (ADA). Απαιτήσεις ηχηρότητας ενότητας 508, οι οποίες πληρούνται με τη χρήση τυπικών ενισχυτών γραμμής για σετ ακουστικών.

Στοιχείο	Δυνατότητα πρόσβασης	Περιγραφή
6	Ακουστική συνδυαστική υποστήριξη TTY και TDD (ακουστικό)	<p>Τα Cisco IP Τηλέφωνα υποστηρίζουν τις εξής δυνατότητες TTY και TDD:</p> <ul style="list-style-type: none"> • Ακουστική ή άμεση σύνδεση TTYs από κορυφαίους κατασκευαστές. • Μετάδοση κειμένου σε πραγματικό χρόνο μέσω τηλεφωνικών γραμμών. • Τηλέφωνα με Ακοή καλούντος και με Φωνή καλούντος (HCO/VCO). • Δίκτυο VoIP που λειτουργεί σε G.711. <p>Για πληροφορίες σχετικά με τη διαμόρφωση της δυνατότητας TTY, επικοινωνήστε με το διαχειριστή σας.</p>

Cisco IP Τηλέφωνο 6871 Multiplatform Δυνατότητες πρόσβασης για άτομα με προβλήματα ακοής

Το τηλέφωνο διαθέτει τυπικές δυνατότητες πρόσβασης που απαιτούν ελάχιστη ή καθόλου ρύθμιση.

Για να ελέγξετε το μοντέλο τηλεφώνου που έχετε, πατήστε Εφαρμογές  και επιλέξτε Κατάσταση > Πληροφορίες προϊόντος. Το πεδίο Όνομα προϊόντος εμφανίζει το μοντέλο του τηλεφώνου σας.

Σχήμα 8: Cisco IP Τηλέφωνο 6871 Multiplatform Δυνατότητες πρόσβασης για άτομα με προβλήματα ακοής



Πίνακας 6: Δυνατότητες πρόσβασης για άτομα με προβλήματα ακοής

Στοιχείο	Δυνατότητα πρόσβασης	Περιγραφή
1	Οπτική ένδειξη αναμονής μηνύματος (ακουστικό)	Αυτή η φωτεινή ένδειξη είναι ορατή από όλες τις γωνίες. Το τηλέφωνο παρέχει επίσης ηχητική ένδειξη αναμονής κλήσης.
2	Οπτική ειδοποίηση για την κατάσταση του τηλεφώνου	<ul style="list-style-type: none"> Ενεργοποιήστε και απενεργοποιήστε τα κουμπιά Σίγαση και Ανοικτή ακρόαση για να υποδείξετε την κατάσταση του τηλεφώνου. Χρησιμοποιήστε το κουμπί Mute για να ενεργοποιήσετε ή να απενεργοποιήσετε το μικρόφωνο. Όταν το μικρόφωνο είναι σε σίγαση, το κουμπί είναι αναμμένο. Χρησιμοποιήστε το κουμπί Ανοικτή ακρόαση για να ενεργοποιήσετε ή να απενεργοποιήσετε την ανοικτή ακρόαση. Όταν η ανοικτή ακρόαση είναι ενεργοποιημένη, το κουμπί είναι αναμμένο.
3	Υποστήριξη ενισχυτή γραμμής (ακουστικό)	Τα σετ ακουστικών Cisco IP τηλεφώνου υποστηρίζουν ενισχυτές γραμμής τρίτων κατασκευαστών. Συνδέετε έναν ενισχυτή στο σετ ακουστικών και στο καλώδιο και αυτός θα παραμείνει ανάμεσα στο σετ ακουστικών και στο IP Τηλέφωνο.
4	Ρύθμιση ήχου κλήσης, τόνου και έντασης	<ul style="list-style-type: none"> Επιλέξτε Εφαρμογές > Προτιμήσεις χρήστη. Ρυθμίστε το επίπεδο έντασης για τον ήχο κλήσης του τηλεφώνου. Όταν το σετ ακουστικών είναι στη βάση και τα κουμπιά του σετ ακουστικών-μικροφώνου και της ανοικτής ακρόασης είναι απενεργοποιημένα, πατήστε Ένταση για να αυξήσετε ή να μειώσετε την ένταση. <p>Ο διαχειριστής σας μπορεί επίσης να αλλάξει τις ρυθμίσεις σας.</p>
5	Ακουστικό συμβατό με ακουστικά βαρηκοΐας (HAC)	<p>Υποστηρίζει τις εξής δυνατότητες πρόσβασης:</p> <ul style="list-style-type: none"> Συμβατό με ακουστικά βαρηκοΐας. Μαγνητική σύζευξη του ακουστικού βαρηκοΐας. Απαιτήσεις ηχηρότητας της Ομοσπονδιακής Επιτροπής Επικοινωνιών (FCC) για τη Νομοθεσία περί ατόμων με αναπηρία (ADA). Απαιτήσεις ηχηρότητας ενότητας 508, οι οποίες πληρούνται με τη χρήση τυπικών ενισχυτών γραμμής για σετ ακουστικών.

Στοιχείο	Δυνατότητα πρόσβασης	Περιγραφή
6	Ακουστική συνδυαστική υποστήριξη TTY και TDD (ακουστικό)	<p>Τα Cisco IP Τηλέφωνα υποστηρίζουν τις εξής δυνατότητες TTY και TDD:</p> <ul style="list-style-type: none"> • Ακουστική ή άμεση σύνδεση TTYs από κορυφαίους κατασκευαστές. • Μετάδοση κειμένου σε πραγματικό χρόνο μέσω τηλεφωνικών γραμμών. • Τηλέφωνα με Ακοή καλούντος και με Φωνή καλούντος (HCO/VCO). • Δίκτυο VoIP που λειτουργεί σε G.711. <p>Για πληροφορίες σχετικά με τη διαμόρφωση της δυνατότητας TTY, επικοινωνήστε με το διαχειριστή σας.</p>

Cisco IP τηλέφωνα 6821 Multiplatform Δυνατότητες πρόσβασης για άτομα με προβλήματα όρασης και τυφλούς

Το τηλέφωνο διαθέτει τυπικές δυνατότητες πρόσβασης που απαιτούν ελάχιστη ή καθόλου ρύθμιση.

Σχήμα 9: Cisco IP τηλέφωνα 6821 Multiplatform



Πίνακας 7: Δυνατότητες πρόσβασης για άτομα με προβλήματα όρασης και τυφλούς

Στοιχείο	Δυνατότητα πρόσβασης	Περιγραφή
1	Υψηλής αντίθεσης οπτική και ηχητική ειδοποίηση εισερχόμενης κλήσης	Σας ειδοποιεί για μια εισερχόμενη κλήση. Η φωτεινή ένδειξη αναβοσβήνει κατά τη διάρκεια των εισερχόμενων κλήσεων και παραμένει αναμμένη, όταν λαμβάνεται ένα φωνητικό μήνυμα.
2	Κουμπιά γραμμής και λειτουργιών Τα κουμπιά γραμμής και δυνατότητας βρίσκονται αριστερά από την οθόνη.	Χρησιμοποιήστε τα κουμπιά γραμμής για εκκίνηση, απάντηση ή αλλαγή σε κλήση από μια συγκεκριμένη γραμμή. Οι δυνατότητες, όπως η μνήμη, η κατάσταση γραμμής, το απόρρητο, το «Μην ενοχλείτε» (DND) και τα URL Υπηρεσίας, μπορούν να αντιστοιχιστούν με κουμπιά δυνατότητας. Ο διαχειριστής σας διαμορφώνει προγραμματιζόμενα κουμπιά δυνατότητας στο τηλέφωνό σας. Τα χρώματα υποδεικνύουν την κατάσταση του τηλεφώνου σας: <ul style="list-style-type: none"> •  Πράσινο χρώμα—Η γραμμή είναι σε αδράνεια. •  Κόκκινο χρώμα που ανάβει σταθερά—Η γραμμή είναι ενεργή ή σε χρήση. •  Κόκκινο χρώμα που αναβοσβήνει—Η γραμμή είναι σε κράτηση ή υπάρχει εισερχόμενη κλήση. •  Πορτοκαλί χρώμα που ανάβει σταθερά—Η γραμμή δεν έχει καταχωρηθεί (δεν μπορεί να χρησιμοποιηθεί).
3	Οθόνη LCD οπίσθιου φωτισμού κλίμακας του γκριζου κλίμακας με ρυθμιζόμενη αντίθεση	Σας επιτρέπει να ρυθμίζετε την αντίθεση της οθόνης του τηλεφώνου σας.
4	Προγραμματιζόμενα πλήκτρα Αυτά είναι τα μεγάλα κουμπιά ακριβώς κάτω από την οθόνη LCD.	Παρέχουν πρόσβαση σε ειδικές λειτουργίες. Οι λειτουργίες εμφανίζονται στην οθόνη LCD.

Στοιχείο	Δυνατότητα πρόσβασης	Περιγραφή
5	<p>Σύμπλεγμα πλοήγησης (περιλαμβάνει τα πλήκτρα πλοήγησης και το πλήκτρο Επιλογή).</p> <p>Το σύμπλεγμα πλοήγησης βρίσκεται στο κέντρο του τηλεφώνου κάτω από τα προγραμματιζόμενα πλήκτρα.</p>	<p>Χρησιμοποιήστε τα πλήκτρα πλοήγησης για να μετακινηθείτε προς τα επάνω και προς τα κάτω στην οθόνη LCD του τηλεφώνου. Το κουμπί Επιλογή βρίσκεται στο κέντρο του συμπλέγματος πλοήγησης.</p>
6	<p>Εφαρμογές και κουμπί Σετ ακουστικών-μικροφώνου</p> <ul style="list-style-type: none"> • Αυτά τα δύο μεγάλα κουμπιά βρίσκονται σε κάθε πλευρά του συμπλέγματος πλοήγησης. • Το κουμπί Εφαρμογές βρίσκεται στα αριστερά. • Το κουμπί Σετ ακουστικών-μικροφώνου βρίσκεται στα δεξιά. 	<p>Χρησιμοποιήστε τις Εφαρμογές για να αποκτήσετε πρόσβαση σε λειτουργίες του τηλεφώνου σας.</p> <p>Χρησιμοποιήστε το κουμπί Ακουστικό-μικρόφωνο για να ενεργοποιήσετε ή να απενεργοποιήσετε το σετ ακουστικών-μικροφώνου.</p>
7	Τυπική διάταξη 12 πλήκτρων	Επιτρέπει τη χρήση υπαρχόντων ή γνωστών θέσεων πλήκτρων. Το πλήκτρο 5 έχει μια προεξοχή.
8	<ul style="list-style-type: none"> • Τα κουμπιά Σίγαση και Ηχείο βρίσκονται σε κάθε πλευρά του κουμπιού έντασης ήχου. • Το κουμπί Σίγαση βρίσκεται στην αριστερή πλευρά και το κουμπί Ηχείο βρίσκεται στη δεξιά πλευρά. 	<p>Παρέχουν ηχητική ειδοποίηση για την κατάσταση του τηλεφώνου:</p> <ul style="list-style-type: none"> • Ενεργοποιήστε και απενεργοποιήστε τα κουμπιά Σίγαση και Ανοικτή ακρόαση για να υποδείξετε την κατάσταση του τηλεφώνου. • Χρησιμοποιήστε το κουμπί Mute για να ενεργοποιήσετε ή να απενεργοποιήσετε το μικρόφωνο. Όταν το μικρόφωνο είναι σε σίγαση, αναβοσβήνει ένα εικονίδιο σίγασης στην οθόνη. Όταν ενεργοποιείτε τη λειτουργία Σίγασης, το τηλέφωνο παράγει μία ηχητική ειδοποίηση, και όταν απενεργοποιείτε τη λειτουργία Σίγασης, το τηλέφωνο παράγει δύο ηχητικές ειδοποιήσεις. • Χρησιμοποιήστε το κουμπί Ανοικτή ακρόαση για να ενεργοποιήσετε ή να απενεργοποιήσετε την ανοικτή ακρόαση.

Στοιχείο	Δυνατότητα πρόσβασης	Περιγραφή
9	Πλήκτρο Ένταση Αυτό το πλήκτρο βρίσκεται κάτω από το πληκτρολόγιο.	Επιτρέπει την αύξηση ή τη μείωση της έντασης του ήχου κλήσης ή του ήχου στο σετ ακουστικών, στο σετ ακουστικών-μικροφώνου ή στο ηχείο. Πατήστε το κινητό πλήκτρο προς τα δεξιά για να αυξήσετε την ένταση. Πατήστε το κινητό πλήκτρο προς τα αριστερά για να μειώσετε την ένταση.

Δυνατότητες πρόσβασης για άτομα με προβλήματα όρασης και τυφλούς για τα **Cisco IP** Τηλέφωνα **6841, 6851** και **6861**

Το τηλέφωνο διαθέτει τυπικές δυνατότητες πρόσβασης που απαιτούν ελάχιστη ή καθόλου ρύθμιση.





Για να ελέγξετε το μοντέλο τηλεφώνου που έχετε, πατήστε Εφαρμογές  και επιλέξτε Κατάσταση > Πληροφορίες προϊόντος. Το πεδίο Όνομα προϊόντος εμφανίζει το μοντέλο του τηλεφώνου σας.

Σχήμα 10: Δυνατότητες πρόσβασης για άτομα με προβλήματα όρασης και τυφλούς—Απεικονίζεται το **Cisco IP** τηλέφωνο **6841 Multiplatform**



3100657

Πίνακας 8: Δυνατότητες πρόσβασης για άτομα με προβλήματα όρασης και τυφλούς

Στοιχείο	Δυνατότητα πρόσβασης	Περιγραφή
1	Υψηλής αντίθεσης οπτική και ηχητική ειδοποίηση εισερχόμενης κλήσης	Σας ειδοποιεί για μια εισερχόμενη κλήση. Η φωτεινή ένδειξη στο σετ ακουστικών αναβοσβήνει κατά τη διάρκεια των εισερχόμενων κλήσεων και παραμένει αναμμένη, όταν λαμβάνεται ένα φωνητικό μήνυμα.
2	Κουμπιά γραμμής και λειτουργιών Τα κουμπιά γραμμής και δυνατότητας βρίσκονται αριστερά και δεξιά της οθόνης.	Χρησιμοποιήστε τα κουμπιά γραμμής για εκκίνηση, απάντηση ή αλλαγή σε κλήση από μια συγκεκριμένη γραμμή. Οι δυνατότητες, όπως η μνήμη, η κατάσταση γραμμής, το απόρρητο, το «Μην ενοχλείτε» (DND) και τα URL Υπηρεσίας, μπορούν να αντιστοιχιστούν με κουμπιά δυνατότητας. Ο διαχειριστής σας διαμορφώνει προγραμματιζόμενα κουμπιά δυνατότητας στο τηλέφωνό σας. Τα χρώματα υποδεικνύουν την κατάσταση του τηλεφώνου σας: <ul style="list-style-type: none"> •  Πράσινο χρώμα—Η γραμμή είναι σε αδράνεια. •  Κόκκινο χρώμα που ανάβει σταθερά—Η γραμμή είναι ενεργή ή σε χρήση. •  Κόκκινο χρώμα που αναβοσβήνει—Η γραμμή είναι σε κράτηση ή υπάρχει εισερχόμενη κλήση. •  Πορτοκαλί χρώμα που ανάβει σταθερά—Η γραμμή δεν έχει καταχωρηθεί (δεν μπορεί να χρησιμοποιηθεί).
3	Οθόνη LCD οπίσθιου φωτισμού κλίμακας του γκριζου κλίμακας με ρυθμιζόμενη αντίθεση	Σας επιτρέπει να ρυθμίσετε την αντίθεση της οθόνης του τηλεφώνου σας.
4	Προγραμματιζόμενα πλήκτρα <ul style="list-style-type: none"> • Αυτά είναι τα μεγάλα κουμπιά ακριβώς κάτω από την οθόνη LCD. 	Παρέχουν πρόσβαση σε ειδικές λειτουργίες. Οι λειτουργίες εμφανίζονται στην οθόνη LCD.

Στοιχείο	Δυνατότητα πρόσβασης	Περιγραφή
5	<p>Σύμπλεγμα πλοήγησης (περιλαμβάνει το δακτύλιο πλοήγησης και το κουμπί Επιλογή)</p> <p>Το σύμπλεγμα πλοήγησης βρίσκεται στο κέντρο του τηλεφώνου.</p>	Χρησιμοποιήστε το δακτύλιο πλοήγησης για να μετακινηθείτε προς τα επάνω και προς τα κάτω στην οθόνη LCD του τηλεφώνου. Το κουμπί Επιλογή βρίσκεται στο κέντρο του συμπλέγματος πλοήγησης.
6	<p>Κουμπί Κράτηση, κουμπί Μεταβίβαση και κουμπί Συνδιάσκεψη</p> <ul style="list-style-type: none"> Αυτά τα τρία μεγάλα κουμπιά βρίσκονται στα δεξιά του συμπλέγματος πλοήγησης. Σε αυτή την ομάδα κουμπιών, το κουμπί Αναμονή είναι το μοναδικό κουμπί στην επάνω σειρά. Κάτω από το κουμπί Κράτηση, βρίσκεται το κουμπί Μεταβίβαση στα αριστερά και το κουμπί Συνδιάσκεψη στα δεξιά. 	Σας επιτρέπουν να χρησιμοποιείτε αυτές τις λειτουργίες στο τηλέφωνό σας.
7	<p>Κουμπί Μηνύματα, κουμπί Εφαρμογές και κουμπί Επαφές</p> <ul style="list-style-type: none"> Αυτά τα τρία μεγάλα κουμπιά βρίσκονται στα αριστερά του συμπλέγματος πλοήγησης. Σε αυτή την ομάδα κουμπιών, το κουμπί Μηνύματα είναι το μοναδικό κουμπί στην επάνω σειρά. Κάτω από το κουμπί Μηνύματα, βρίσκεται το κουμπί Εφαρμογές στα αριστερά και το κουμπί Επαφές στα δεξιά. 	Σας επιτρέπουν να έχετε εύκολη πρόσβαση στα μηνύματα, τις εφαρμογές και τις επαφές σας.
8	<p>Πλήκτρο Ένταση</p> <p>Αυτό το πλήκτρο βρίσκεται στα αριστερά του πληκτρολογίου.</p>	<p>Επιτρέπει την αύξηση ή τη μείωση της έντασης του ήχου κλήσης ή του ήχου στο σεντ ακουστικών, στο σεντ ακουστικών-μικροφώνου ή στο ηχείο.</p> <p>Πατήστε το κινητό πλήκτρο προς τα πάνω για να αυξήσετε την ένταση. Πατήστε το κινητό πλήκτρο προς τα κάτω για να μειώσετε την ένταση.</p>
9	Τυπική διάταξη 12 πλήκτρων	Επιτρέπει τη χρήση υπαρχόντων ή γνωστών θέσεων πλήκτρων. Το πλήκτρο 5 έχει μια προεξοχή.

Στοιχείο	Δυνατότητα πρόσβασης	Περιγραφή
10	<ul style="list-style-type: none"> • Τα κουμπιά Σετ ακουστικών-μικροφώνου, Ηχείο και Σίγαση βρίσκονται στα δεξιά του πληκτρολογίου. • Το κουμπί Ηχείο βρίσκεται στο επάνω μέρος, το κουμπί Σετ ακουστικών-μικροφώνου βρίσκεται στη μέση και το κουμπί Σίγαση βρίσκεται στο κάτω μέρος. 	<p>Παρέχουν ηχητική ειδοποίηση για την κατάσταση του τηλεφώνου:</p> <ul style="list-style-type: none"> • Ενεργοποιήστε και απενεργοποιήστε τα κουμπιά Ακουστικό-μικρόφωνο, Σίγαση και Ανοικτή ακρόαση για να υποδείξετε την κατάσταση του τηλεφώνου. • Χρησιμοποιήστε το κουμπί Ακουστικό-μικρόφωνο για να ενεργοποιήσετε ή να απενεργοποιήσετε το σετ ακουστικών-μικροφώνου. Όταν το σετ ακουστικών-μικροφώνου είναι ενεργοποιημένο, το κουμπί είναι αναμμένο. • Χρησιμοποιήστε το κουμπί Mute για να ενεργοποιήσετε ή να απενεργοποιήσετε το μικρόφωνο. Όταν το μικρόφωνο είναι σε σίγαση, το πλήκτρο είναι αναμμένο. Όταν ενεργοποιείτε τη λειτουργία Σίγασης, το τηλέφωνο παράγει μία ηχητική ειδοποίηση, και όταν απενεργοποιείτε τη λειτουργία Σίγασης, το τηλέφωνο παράγει δύο ηχητικές ειδοποιήσεις. • Χρησιμοποιήστε το κουμπί Ανοικτή ακρόαση για να ενεργοποιήσετε ή να απενεργοποιήσετε την ανοικτή ακρόαση. Όταν η ανοικτή ακρόαση είναι ενεργοποιημένη, το κουμπί είναι αναμμένο.

Cisco IP Τηλέφωνο 6871 Multiplatform Δυνατότητες πρόσβασης για άτομα με προβλήματα όρασης

Το τηλέφωνο διαθέτει τυπικές δυνατότητες πρόσβασης που απαιτούν ελάχιστη ή καθόλου ρύθμιση.





Για να ελέγξετε το μοντέλο τηλεφώνου που έχετε, πατήστε Εφαρμογές  και επιλέξτε Κατάσταση > Πληροφορίες προϊόντος. Το πεδίο Όνομα προϊόντος εμφανίζει το μοντέλο του τηλεφώνου σας.

Σχήμα 11: Cisco IP Τηλέφωνο 6871 Multiplatform Δυνατότητες πρόσβασης για άτομα με προβλήματα όρασης και τυφλούς



Πίνακας 9: Δυνατότητες πρόσβασης για άτομα με προβλήματα όρασης και τυφλούς

Στοιχείο	Δυνατότητα πρόσβασης	Περιγραφή
1	Υψηλής αντίθεσης οπτική και ηχητική ειδοποίηση εισερχόμενης κλήσης	Σας ειδοποιεί για μια εισερχόμενη κλήση. Η φωτεινή ένδειξη στο σετ ακουστικών αναβοσβήνει κατά τη διάρκεια των εισερχόμενων κλήσεων και παραμένει αναμμένη, όταν λαμβάνεται ένα φωνητικό μήνυμα.

Στοιχείο	Δυνατότητα πρόσβασης	Περιγραφή
2	Κουμπιά γραμμής και λειτουργιών Τα κουμπιά γραμμής και δυνατότητας βρίσκονται αριστερά και δεξιά της οθόνης.	<p>Χρησιμοποιήστε τα κουμπιά γραμμής για εκκίνηση, απάντηση ή αλλαγή σε κλήση από μια συγκεκριμένη γραμμή.</p> <p>Οι δυνατότητες, όπως η μνήμη, η κατάσταση γραμμής, το απόρρητο, το «Μην ενοχλείτε» (DND) και τα URL Υπηρεσίας, μπορούν να αντιστοιχιστούν με κουμπιά δυνατότητας.</p> <p>Ο διαχειριστής σας διαμορφώνει προγραμματιζόμενα κουμπιά δυνατότητας στο τηλέφωνό σας.</p> <p>Τα χρώματα υποδεικνύουν την κατάσταση του τηλεφώνου σας:</p> <ul style="list-style-type: none"> •  Πράσινο χρώμα—Η γραμμή είναι σε αδράνεια. •  Κόκκινο χρώμα που ανάβει σταθερά—Η γραμμή είναι ενεργή ή σε χρήση. •  Κόκκινο χρώμα που αναβοσβήνει—Η γραμμή είναι σε κράτηση ή υπάρχει εισερχόμενη κλήση. •  Πορτοκαλί χρώμα που ανάβει σταθερά—Η γραμμή δεν έχει καταχωρηθεί (δεν μπορεί να χρησιμοποιηθεί).
3	Έγχρωμη οθόνη LCD οπίσθιου φωτισμού με ρυθμιζόμενη φωτεινότητα	Σας επιτρέπει να ρυθμίζετε τη φωτεινότητα της οθόνης του τηλεφώνου σας.
4	Προγραμματιζόμενα πλήκτρα <ul style="list-style-type: none"> • Αυτά είναι τα μεγάλα κουμπιά ακριβώς κάτω από την οθόνη LCD. 	Παρέχουν πρόσβαση σε ειδικές λειτουργίες. Οι λειτουργίες εμφανίζονται στην οθόνη LCD.
5	Σύμπλεγμα πλοήγησης (περιλαμβάνει το δακτύλιο πλοήγησης και το κουμπί Επιλογή) Το σύμπλεγμα πλοήγησης βρίσκεται στο κέντρο του τηλεφώνου.	Χρησιμοποιήστε το δακτύλιο πλοήγησης για να μετακινηθείτε προς τα επάνω και προς τα κάτω στην οθόνη LCD του τηλεφώνου. Το κουμπί Επιλογή βρίσκεται στο κέντρο του συμπλέγματος πλοήγησης.

Στοιχείο	Δυνατότητα πρόσβασης	Περιγραφή
6	<p>Κουμπί Κράτηση, κουμπί Μεταβίβαση και κουμπί Συνδιάσκεψη</p> <ul style="list-style-type: none"> Αυτά τα τρία μεγάλα κουμπιά βρίσκονται στα δεξιά του συμπλέγματος πλοήγησης. Σε αυτή την ομάδα κουμπιών, το κουμπί Αναμονή είναι το μοναδικό κουμπί στην επάνω σειρά. Κάτω από το κουμπί Κράτηση, βρίσκεται το κουμπί Μεταβίβαση στα αριστερά και το κουμπί Συνδιάσκεψη στα δεξιά. 	Σας επιτρέπουν να χρησιμοποιείτε αυτές τις λειτουργίες στο τηλέφωνό σας.
7	<p>Κουμπί Μηνύματα, κουμπί Εφαρμογές και κουμπί Επαφές</p> <ul style="list-style-type: none"> Αυτά τα τρία μεγάλα κουμπιά βρίσκονται στα αριστερά του συμπλέγματος πλοήγησης. Σε αυτή την ομάδα κουμπιών, το κουμπί Μηνύματα είναι το μοναδικό κουμπί στην επάνω σειρά. Κάτω από το κουμπί Μηνύματα, βρίσκεται το κουμπί Εφαρμογές στα αριστερά και το κουμπί Επαφές στα δεξιά. 	Σας επιτρέπουν να έχετε εύκολη πρόσβαση στα μηνύματα, τις εφαρμογές και τις επαφές σας.
8	<p>Πλήκτρο Ένταση</p> <p>Αυτό το πλήκτρο βρίσκεται στα αριστερά του πληκτρολογίου.</p>	<p>Επιτρέπει την αύξηση ή τη μείωση της έντασης του ήχου κλήσης ή του ήχου στο σετ ακουστικών, στο σετ ακουστικών-μικροφώνου ή στο ηχείο.</p> <p>Πατήστε το κινητό πλήκτρο προς τα πάνω για να αυξήσετε την ένταση. Πατήστε το κινητό πλήκτρο προς τα κάτω για να μειώσετε την ένταση.</p>
9	Τυπική διάταξη 12 πλήκτρων	Επιτρέπει τη χρήση υπαρχόντων ή γνωστών θέσεων πλήκτρων. Το πλήκτρο 5 έχει μια προεξοχή.

Στοιχείο	Δυνατότητα πρόσβασης	Περιγραφή
10	<p>Πλήκτρο σετ ακουστικού-μικροφώνου, πλήκτρο ηχείου και πλήκτρο σίγασης</p> <ul style="list-style-type: none"> • Αυτά τα τρία μεγάλα κουμπιά βρίσκονται στα δεξιά του πληκτρολογίου. • Το κουμπί Ηχείο βρίσκεται στο επάνω μέρος, το κουμπί Σετ ακουστικών-μικροφώνου βρίσκεται στη μέση και το κουμπί Σίγαση βρίσκεται στο κάτω μέρος. 	<p>Παρέχουν ηχητική ειδοποίηση για την κατάσταση του τηλεφώνου:</p> <ul style="list-style-type: none"> • Ενεργοποιήστε και απενεργοποιήστε τα κουμπιά Ακουστικό-μικρόφωνο, Σίγαση και Ανοικτή ακρόαση για να υποδείξετε την κατάσταση του τηλεφώνου. • Χρησιμοποιήστε το κουμπί Ακουστικό-μικρόφωνο για να ενεργοποιήσετε ή να απενεργοποιήσετε το σετ ακουστικών-μικροφώνου. Όταν το σετ ακουστικών-μικροφώνου είναι ενεργοποιημένο, το κουμπί είναι αναμμένο. • Χρησιμοποιήστε το κουμπί Mute για να ενεργοποιήσετε ή να απενεργοποιήσετε το μικρόφωνο. Όταν το μικρόφωνο είναι σε σίγαση, το πλήκτρο είναι αναμμένο. Όταν ενεργοποιείτε τη λειτουργία Σίγασης, το τηλέφωνο παράγει μία ηχητική ειδοποίηση, και όταν απενεργοποιείτε τη λειτουργία Σίγασης, το τηλέφωνο παράγει δύο ηχητικές ειδοποιήσεις. • Χρησιμοποιήστε το κουμπί Ανοικτή ακρόαση για να ενεργοποιήσετε ή να απενεργοποιήσετε την ανοικτή ακρόαση. Όταν η ανοικτή ακρόαση είναι ενεργοποιημένη, το κουμπί είναι αναμμένο.





Cisco IP τηλέφωνα 6821 Multiplatform Δυνατότητες πρόσβασης για άτομα με προβλήματα κινητικότητας

Το τηλέφωνο διαθέτει τυπικές δυνατότητες πρόσβασης που απαιτούν ελάχιστη ή καθόλου ρύθμιση.

Σχήμα 12: Cisco IP τηλέφωνα 6821 Multiplatform Δυνατότητες πρόσβασης για άτομα με προβλήματα κινητικότητας



Πίνακας 10: Δυνατότητες πρόσβασης για άτομα με προβλήματα κινητικότητας

Στοιχείο	Δυνατότητα πρόσβασης	Περιγραφή
1	Φωτιζόμενα κουμπιά	<p>Σας επιτρέπουν να έχετε πρόσβαση στις εξής δυνατότητες:</p> <ul style="list-style-type: none"> • Τηλεφωνικές γραμμές και γραμμές ενδοσυνεννόησης (κουμπιά γραμμής) • Αριθμοί μνήμης (κουμπιά μνήμης, συμπεριλαμβανομένης της δυνατότητας κατάστασης γραμμής μνήμης) • Υπηρεσίες που βασίζονται στο Διαδίκτυο, όπως το προσωπικό βιβλίο διευθύνσεων • Δυνατότητες του τηλεφώνου, όπως το απόρρητο <p>Υποδεικνύουν την κατάσταση του τηλεφώνου σας:</p> <ul style="list-style-type: none"> •  Πράσινο χρώμα—Η γραμμή είναι σε αδράνεια. •  Κόκκινο χρώμα που ανάβει σταθερά—Η γραμμή είναι ενεργή ή σε χρήση. •  Κόκκινο χρώμα που αναβοσβήνει—Η γραμμή είναι σε κράτηση ή υπάρχει εισερχόμενη κλήση. •  Πορτοκαλί χρώμα που ανάβει σταθερά—Η γραμμή δεν έχει καταχωρηθεί (δεν μπορεί να χρησιμοποιηθεί).
2	Μεγάλο κουμπί για πρόσβαση στις Εφαρμογές	Σας επιτρέπουν να έχετε εύκολη πρόσβαση στις εφαρμογές του τηλεφώνου. Πρόσθετες δυνατότητες είναι διαθέσιμες με τα προγραμματιζόμενα πλήκτρα.
3	Ενσωματωμένο ηχείο	Πατήστε το κουμπί για να ενεργοποιήσετε ή να απενεργοποιήσετε το ηχείο.
4	Ψηλαφητά κουμπιά και λειτουργίες συμπεριλαμβανομένης μιας προεξοχής στο Πλήκτρο 5	Σας επιτρέπουν να εντοπίζετε εύκολα τα πλήκτρα του τηλεφώνου σας. Για παράδειγμα, το Πλήκτρο 5 έχει μία προεξοχή, την οποία μπορείτε να χρησιμοποιήσετε για να εντοπίζετε τη θέση των άλλων πλήκτρων.

Δυνατότητες πρόσβασης για άτομα με προβλήματα κινητικότητας για το Cisco IP Τηλέφωνο 6841, 6851 και 6861

Το τηλέφωνο διαθέτει τυπικές δυνατότητες πρόσβασης που απαιτούν ελάχιστη ή καθόλου ρύθμιση.

Για να ελέγξετε το μοντέλο τηλεφώνου που έχετε, πατήστε Εφαρμογές  και επιλέξτε Κατάσταση > Πληροφορίες προϊόντος. Το πεδίο Όνομα προϊόντος εμφανίζει το μοντέλο του τηλεφώνου σας.

Σχήμα 13: Δυνατότητες πρόσβασης για άτομα με προβλήματα κινητικότητας—Απεικονίζεται το Cisco IP τηλέφωνο 6841 Multiplatform



Πίνακας 11: Δυνατότητες πρόσβασης για άτομα με προβλήματα κινητικότητας

Στοιχείο	Δυνατότητα πρόσβασης	Περιγραφή
1	Φωτιζόμενα κουμπιά	<p>Σας επιτρέπουν να έχετε πρόσβαση στις εξής δυνατότητες:</p> <ul style="list-style-type: none"> • Τηλεφωνικές γραμμές και γραμμές ενδοσυνεννόησης (κουμπιά γραμμής) • Αριθμοί μνήμης (κουμπιά μνήμης, συμπεριλαμβανομένης της δυνατότητας κατάστασης γραμμής μνήμης) • Υπηρεσίες που βασίζονται στο Διαδίκτυο, όπως το προσωπικό βιβλίο διευθύνσεων • Δυνατότητες του τηλεφώνου, όπως το απόρρητο <p>Υποδεικνύουν την κατάσταση του τηλεφώνου σας:</p> <ul style="list-style-type: none"> •  Πράσινο χρώμα—Η γραμμή είναι σε αδράνεια. •  Κόκκινο χρώμα που ανάβει σταθερά—Η γραμμή είναι ενεργή ή σε χρήση. •  Κόκκινο χρώμα που αναβοσβήνει—Η γραμμή είναι σε κράτηση ή υπάρχει εισερχόμενη κλήση. •  Πορτοκαλί χρώμα που ανάβει σταθερά—Η γραμμή δεν έχει καταχωρηθεί (δεν μπορεί να χρησιμοποιηθεί).
2	Μεγάλα κουμπιά για πρόσβαση σε Εφαρμογές, Μηνύματα, Επαφές, Κράτηση, Μεταβίβαση και Συνδιάσκεψη	Σας επιτρέπουν να έχετε εύκολη πρόσβαση στις εφαρμογές τηλεφώνου, στα φωνητικά μηνύματα, στους εταιρικούς και προσωπικούς καταλόγους και σε δυνατότητες κλήσης.
3	Ενσωματωμένο ηχείο	Υποδεικνύει εάν η ανοικτή ακρόαση είναι ενεργοποιημένη ή απενεργοποιημένη. Όταν η ανοικτή ακρόαση είναι ενεργοποιημένη, το κουμπί είναι αναμμένο.
4	Ψηλαφητά κουμπιά και λειτουργίες συμπεριλαμβανομένης μιας προεξοχής στο Πλήκτρο 5	Σας επιτρέπουν να εντοπίζετε εύκολα τα πλήκτρα του τηλεφώνου σας. Για παράδειγμα, το Πλήκτρο 5 έχει μία προεξοχή, την οποία μπορείτε να χρησιμοποιήσετε για να εντοπίζετε τη θέση των άλλων πλήκτρων.

Cisco IP Τηλέφωνο 6871 Multiplatform Δυνατότητες πρόσβασης για άτομα με προβλήματα κινητικότητας





Το τηλέφωνο διαθέτει τυπικές δυνατότητες πρόσβασης που απαιτούν ελάχιστη ή καθόλου ρύθμιση.

Για να ελέγξετε το μοντέλο τηλεφώνου που έχετε, πατήστε Εφαρμογές  και επιλέξτε Κατάσταση > Πληροφορίες προϊόντος. Το πεδίο Όνομα προϊόντος εμφανίζει το μοντέλο του τηλεφώνου σας.

Σχήμα 14: Cisco IP Τηλέφωνο 6871 Multiplatform Δυνατότητες πρόσβασης για άτομα με προβλήματα κινητικότητας



Πίνακας 12: Δυνατότητες πρόσβασης για άτομα με προβλήματα κινητικότητας

Στοιχείο	Δυνατότητα πρόσβασης	Περιγραφή
1	Φωτιζόμενα κουμπιά	<p>Σας επιτρέπουν να έχετε πρόσβαση στις εξής δυνατότητες:</p> <ul style="list-style-type: none"> • Τηλεφωνικές γραμμές και γραμμές ενδοσυνεννόησης (κουμπιά γραμμής) • Αριθμοί μνήμης (κουμπιά μνήμης, συμπεριλαμβανομένης της δυνατότητας κατάστασης γραμμής μνήμης) • Υπηρεσίες που βασίζονται στο Διαδίκτυο, όπως το προσωπικό βιβλίο διευθύνσεων • Δυνατότητες του τηλεφώνου, όπως το απόρρητο <p>Υποδεικνύουν την κατάσταση του τηλεφώνου σας:</p> <ul style="list-style-type: none"> •  Πράσινο χρώμα—Η γραμμή είναι σε αδράνεια. •  Κόκκινο χρώμα που ανάβει σταθερά—Η γραμμή είναι ενεργή ή σε χρήση. •  Κόκκινο χρώμα που αναβοσβήνει—Η γραμμή είναι σε κράτηση ή υπάρχει εισερχόμενη κλήση. •  Πορτοκαλί χρώμα που ανάβει σταθερά—Η γραμμή δεν έχει καταχωρηθεί (δεν μπορεί να χρησιμοποιηθεί).
2	Μεγάλα κουμπιά για πρόσβαση σε Εφαρμογές, Μηνύματα, Επαφές, Κράτηση, Μεταβίβαση και Συνδιάσκεψη	Σας επιτρέπουν να έχετε εύκολη πρόσβαση στις εφαρμογές τηλεφώνου, στα φωνητικά μηνύματα, στους εταιρικούς και προσωπικούς καταλόγους και σε δυνατότητες κλήσης.
3	Ενσωματωμένο ηχείο	Υποδεικνύει εάν η ανοικτή ακρόαση είναι ενεργοποιημένη ή απενεργοποιημένη. Όταν η ανοικτή ακρόαση είναι ενεργοποιημένη, το κουμπί είναι αναμμένο.
4	Ψηλαφητά κουμπιά και λειτουργίες συμπεριλαμβανομένης μιας προεξοχής στο Πλήκτρο 5	Σας επιτρέπουν να εντοπίζετε εύκολα τα πλήκτρα του τηλεφώνου σας. Για παράδειγμα, το Πλήκτρο 5 έχει μία προεξοχή, την οποία μπορείτε να χρησιμοποιήσετε για να εντοπίζετε τη θέση των άλλων πλήκτρων.

Εφαρμογές προσβασιμότητας τρίτων

Η Cisco συνεργάζεται στενά με συνεργάτες για την παροχή λύσεων που συμπληρώνουν την προσβασιμότητα και τη χρησιμότητα των προϊόντων και των λύσεων της Cisco. Υπάρχουν εφαρμογές τρίτων, όπως υπότιτλοι σε πραγματικό χρόνο σε Cisco IP τηλέφωνα, τηλέφωνα κειμένου για κωφούς (TDD/TTY), κείμενο πραγματικού χρόνου (RTT), μεταφορά ακρόασης/φωνής (HCO/VCO), ηχητικό αναγνωριστικό καλούντος, ενισχυτές για ακουστικά για πιο δυνατό ήχο κλήσης, “φωτεινές ενδείξεις κατειλημμένης γραμμής”, ηχητικές/οπτικές ειδοποιήσεις έκτακτης ανάγκης μέσω Cisco IP τηλεφώνων (υποστήριξη χρηστών με αναπηρίες) κ.λπ.

Για περισσότερες πληροφορίες σχετικά με τις εφαρμογές τρίτων, επικοινωνήστε με τον διαχειριστή σας.

Αντιμετώπιση προβλημάτων

Μπορεί να αντιμετωπίσετε προβλήματα σχετικά με τα ακόλουθα σενάρια:

- Το τηλέφωνό σας δεν μπορεί να επικοινωνήσει με το σύστημα ελέγχου κλήσεων.
- Το σύστημα ελέγχου κλήσεων αντιμετωπίζει προβλήματα επικοινωνίας ή εσωτερικά προβλήματα.
- Το τηλέφωνό σας αντιμετωπίζει εσωτερικά προβλήματα.

Εάν αντιμετωπίσετε προβλήματα, ο διαχειριστής σας μπορεί να σας βοηθήσει να αντιμετωπίσετε τη βασική αιτία του προβλήματος.

Εύρεση πληροφοριών για το τηλέφωνό σας

Ο διαχειριστής σας μπορεί να σας ζητήσει πληροφορίες για το τηλέφωνό σας. Αυτές οι πληροφορίες ταυτοποιούν μοναδικά το τηλέφωνο για σκοπούς αντιμετώπισης προβλημάτων.

Το τηλέφωνο περιέχει όλες τις μοναδικές πληροφορίες αναγνωριστικού συσκευής (UDI). Το UDI αποτελείται από τρία στοιχεία δεδομένων που σχετίζονται με το τηλέφωνο. Τα στοιχεία δεδομένων είναι:

- Αναγνωριστικό προϊόντος (PID)
- Αναγνωριστικό έκδοσης (VID)
- Σειριακός αριθμός (SN)

Μπορείτε επίσης να βρείτε τις πληροφορίες σχετικά με το τηλέφωνό σας, επιλέγοντας Πληροφορίες > Κατάσταση > Πληροφορίες προϊόντος στη διασύνδεση Web του τηλεφώνου σας.

Διαδικασία

Βήμα 1 Πατήστε Εφαρμογές .

Βήμα 2 Επιλέξτε Κατάσταση > Πληροφορίες προϊόντος.

Μπορείτε να δείτε τις παρακάτω πληροφορίες:

Όνομα προϊόντος— Όνομα που αντιπροσωπεύει το Cisco IP Τηλέφωνο.

Σειριακός αριθμός— Σειριακός αριθμός του τηλεφώνου Cisco IP.

Διεύθυνση MAC— Διεύθυνση υλικού του Cisco IP Τηλεφώνου.

Έκδοση λογισμικού— Αριθμός έκδοσης του υλικολογισμικού του Cisco IP Τηλεφώνου.

Έκδοση διαμόρφωσης — αριθμός έκδοσης της διαμόρφωσης του τηλεφώνου IP της Cisco. Αυτές οι πληροφορίες εμφανίζονται όταν ο διαχειριστής σας το έχει ενεργοποιήσει.

Έκδοση υλικού— Αριθμός έκδοσης του υλικού του Cisco IP Τηλεφώνου.

VID— Αναγνωριστικό έκδοσης του Τηλεφώνου IP Cisco.

Πιστοποιητικό— Κατάσταση του πιστοποιητικού πελάτη, το οποίο ελέγχει την ταυτότητα του Cisco IP Τηλεφώνου για χρήση στο δίκτυο ITSP. Αυτό το πεδίο δηλώνει εάν το πιστοποιητικό πελάτη έχει εγκατασταθεί σωστά στο τηλέφωνο.

Προσαρμογή— για μια μονάδα RC, το πεδίο αυτό δηλώνει εάν η μονάδα έχει προσαρμοστεί ή όχι. Εκκρεμής δηλώνει μια νέα μονάδα RC που είναι έτοιμη για παροχή. Εάν η μονάδα έχει ήδη ανακτήσει το προσαρμοσμένο προφίλ της, αυτό το πεδίο εμφανίζει την κατάσταση προσαρμογής όπως αποκτήθηκε.

Βήμα 3 Πατήστε Πίσω για να επιστρέψετε στην οθόνη Εφαρμογών.

Προβολή της Κατάστασης προσαρμογής στο τηλέφωνο

Αφού ολοκληρωθεί η λήψη RC από το διακομιστή EDOS, μπορείτε να προβάλετε την κατάσταση προσαρμογής ενός τηλεφώνου στην οθόνη.

Ακολουθούν οι περιγραφές των καταστάσεων απομακρυσμένης προσαρμογής:

- Άνοιγμα — το τηλέφωνο έχει εκκινήσει για πρώτη φορά και δεν έχει διαμορφωθεί.
- Μαιώθηκε — η απομακρυσμένη προσαρμογή ματαιώνεται εξαιτίας άλλων προβλέψεων, για παράδειγμα, επιλογών DHCP.
- Σε εκκρεμότητα — το τηλέφωνο δεν μπορεί να κάνει λήψη του προφίλ από το διακομιστή EDOS.
- Προσαρμοσμένη-Εκκρεμής — το τηλέφωνο έχει κατεβάσει μια διεύθυνση URL ανακατεύθυνσης από το διακομιστή EDOS.
- Αποκτήθηκε — Στο προφίλ που λήφθηκε από το διακομιστή EDOS, υπάρχει μια διεύθυνση URL ανακατεύθυνσης για τη διαμόρφωση των διατάξεων. Εάν η λήψη της διεύθυνσης URL ανακατεύθυνσης από το διακομιστή παροχής είναι επιτυχής, εμφανίζεται αυτή η κατάσταση.
- Μη διαθέσιμο — η απομακρυσμένη προσαρμογή έχει διακοπεί, επειδή ο διακομιστής EDOS ανταποκρίθηκε με ένα κενό αρχείο προετοιμασίας και η απόκριση HTTP ήταν 200 OK.

Διαδικασία

Βήμα 1 Πατήστε Εφαρμογές .

Βήμα 2 Επιλέξτε Κατάσταση > Πληροφορίες προϊόντος > Προσαρμογή.

Βήμα 3 Πατήστε Πίσω.

Προβολή της Κατάστασης δικτύου

Διαδικασία

Βήμα 1 Πατήστε Εφαρμογές .

Βήμα 2 Επιλέξτε Κατάσταση > Κατάσταση δικτύου.

Μπορείτε να δείτε τις παρακάτω πληροφορίες:

- **Τύπος δικτύου**— Δηλώνει τον τύπο τοπικού δικτύου (LAN) που χρησιμοποιεί το τηλέφωνο.
- **Κατάσταση δικτύου**— Δηλώνει εάν το τηλέφωνο είναι συνδεδεμένο σε δίκτυο.
- **Κατάσταση IPv4**— Διεύθυνση IP του τηλεφώνου. Μπορείτε να δείτε πληροφορίες σχετικά με τη διεύθυνση IP, τον τύπο διευθυνσιοδότησης, την κατάσταση IP, τη μάσκα υποδικτύου, τον προεπιλεγμένο δρομολογητή, το διακομιστή ονομάτων τομέα (DNS) 1, το DNS 2 του τηλεφώνου.
- **Κατάσταση IPv6**— Διεύθυνση IP του τηλεφώνου. Μπορείτε να δείτε πληροφορίες σχετικά με τη διεύθυνση IP, τον τύπο διευθυνσιοδότησης, την κατάσταση IP, τη μάσκα υποδικτύου, τον προεπιλεγμένο δρομολογητή, το διακομιστή ονομάτων τομέα (DNS) 1, το DNS 2 του τηλεφώνου.
- **VLAN ID**—Το VLAN ID του τηλεφώνου.
- **Διεύθυνση MAC**—Η μοναδική διεύθυνση Ελέγχου πρόσβασης μέσων (Media Access Control -MAC) του τηλεφώνου.
- **Όνομα κεντρικού υπολογιστή**— εμφανίζει το όνομα του τρέχοντος κεντρικού υπολογιστή που έχει αντιστοιχιστεί στο τηλέφωνο.
- **Περιοχή**— Εμφανίζει το όνομα τομέα δικτύου του τηλεφώνου. Προεπιλογή: cisco.com
- **Σύνδεσμος θύρας μεταγωγής**— Κατάσταση της θύρας μεταγωγής.
- **Αλλαγή θύρας διαμόρφωσης**— Δηλώνει την ταχύτητα και την αμφίδρομη επικοινωνία της θύρας του δικτύου.
- **Διαμόρφωση θύρας Η/Υ**— Δηλώνει την ταχύτητα και την αμφίδρομη επικοινωνία της θύρας του υπολογιστή.
- **Σύνδεση θύρας Η/Υ**— Δηλώνει την ταχύτητα και την αμφίδρομη επικοινωνία της θύρας του υπολογιστή.

Προβολή κατάστασης τηλεφώνου

Διαδικασία

Βήμα 1 Πατήστε Εφαρμογές .

Βήμα 2 Επιλέξτε Κατάσταση > Κατάσταση τηλεφώνου > Κατάσταση τηλεφώνου.

Μπορείτε να δείτε τις παρακάτω πληροφορίες:

- Χρόνος που παρήλθε— Συνολικός χρόνος που έχει παρέλθει από την τελευταία επανεκκίνηση του συστήματος
 - **TX** (πακέτα)— Μεταδιδόμενα πακέτα από το τηλέφωνο.
 - **RX** (πακέτα)— Ληφθέντα πακέτα από το τηλέφωνο.
-

Προβολή Μηνυμάτων κατάστασης στο τηλέφωνο

Διαδικασία

Βήμα 1 Πατήστε Εφαρμογές .

Βήμα 2 Επιλέξτε Κατάσταση > Μηνύματα κατάστασης .

Μπορείτε να δείτε ένα αρχείο καταγραφής των διάφορων καταστάσεων του τηλεφώνου από την τελευταία φορά που έγινε η προετοιμασία.

Σημείωση Τα μηνύματα κατάστασης αντικατοπτρίζουν την ώρα UTC και δεν επηρεάζονται από τις ρυθμίσεις ζώνης ώρας στο τηλέφωνο.

Βήμα 3 Πατήστε Πίσω.

Προβολή κατάστασης γραμμής

Διαδικασία

Βήμα 1 Πατήστε Εφαρμογές .

Βήμα 2 Επιλέξτε Κατάσταση > Κατάσταση τηλεφώνου > Κατάσταση γραμμής.

Μπορείτε να δείτε την κατάσταση κάθε γραμμής του τηλεφώνου.

Προβολή καρτελών κλήσεων στα στατιστικά στοιχεία κλήσεων

Κάθε εγγραφή κλήσης περιέχει πρόσθετες πληροφορίες που μπορεί να θέλετε να ελέγξετε, ακολουθήστε τη διαδικασία που παρέχεται σε αυτό το θέμα για να προβάλετε τις λεπτομερείς πληροφορίες των πρόσφατων εγγραφών κλήσεων.

Πριν ξεκινήσετε

Συνδεθείτε στο τηλέφωνο ώστε να έχετε πρόσβαση στο μενού Στατιστικά κλήσεων.

Εάν ένα εικονίδιο κλειδώματος εμφανίζεται στην επάνω δεξιά γωνία της κύριας οθόνης, αυτό σημαίνει ότι δεν συνδέεστε ακόμα στο τηλέφωνο.

Διαδικασία

-
- Βήμα 1** Πατήστε Εφαρμογές .
- Βήμα 2** Επιλέξτε Κατάσταση > Κατάσταση τηλεφώνου > Στατιστικά στοιχεία κλήσης.
- Βήμα 3** (Προαιρετικά) Εάν σας ζητηθεί, εισαγάγετε τον κωδικό πρόσβασής σας και στη συνέχεια πατήστε Σύνδεση.
- Εάν δεν μπορείτε να συνδεθείτε στο τηλέφωνο, επικοινωνήστε με τον διαχειριστή σας.
- Βήμα 4** Επισημάνετε μια καταχώρηση στατιστικών στοιχείων κλήσεων από τη λίστα και πατήστε το κουμπί Επιλογή.
- Μπορείτε, επίσης, να πατήσετε το κουμπί Επιλογή του συμπλέγματος πλοήγησης για να εμφανίσετε λεπτομέρειες σχετικά της καταχώρησης που έχει επισημανθεί.
- Μπορείτε να δείτε τις παρακάτω πληροφορίες:
- Τύπος κλήσης — Μια εξερχόμενη ή μια εισερχόμενη κλήση.
 - Όνομα ομότιμου — Το όνομα του ατόμου που πραγματοποίησε ή απάντησε στην κλήση.
 - Ομότιμο τηλέφωνο— Ο αριθμός τηλεφώνου του ατόμου που πραγματοποίησε ή απάντησε στην κλήση.
 - Κωδικοποίηση κωδικοποιητή — Η μέθοδος που χρησιμοποιείται για τη συμπίεση του εξερχόμενου ήχου.
 - Αποκωδικοποίηση κωδικοποιητή— Η μέθοδος που χρησιμοποιείται για την αποσυμπίεση του εισερχόμενου ήχου.
 - Χρόνος κλήσης — Ο χρόνος πραγματοποίησης ή απάντησης σε μια κλήση.
 - Αναγνωριστικό κλήσης— Ένα αναγνωριστικό του καλούντος.

Τα στατιστικά στοιχεία κλήσης ενδέχεται να περιέχουν πρόσθετες πληροφορίες, όπως ο μετρητής, στατιστικά στοιχεία και μετρήσεις ποιότητας φωνής. Χρησιμοποιήστε αυτές τις πληροφορίες για την αντιμετώπιση προβλημάτων.

Σχετικά θέματα

[Σύνδεση στο εσωτερικό σας από άλλο τηλέφωνο \(Φορητότητα εσωτερικού τηλεφώνου\)](#), στη σελίδα 24

[Σύνδεση σε τηλέφωνο ως επισκέπτης](#), στη σελίδα 24

[Σύνδεση ως εκπρόσωπος τηλεφωνικού κέντρου](#), στη σελίδα 100

[Ρύθμιση του Λογαριασμού προφίλ](#), στη σελίδα 189

[Ορισμός κωδικού πρόσβασης](#), στη σελίδα 189

Προβολή κατάστασης συναλλαγής **802.1X**

Διαδικασία

Βήμα 1 Πατήστε Εφαρμογές .

Βήμα 2 Επιλέξτε Διαμόρφωση δικτύου > Διαμόρφωση **Ethernet** > Ταυτοποίηση **802.1 x** > Κατάσταση συναλλαγής.

Μπορείτε να δείτε τις παρακάτω πληροφορίες:

- Κατάσταση συναλλαγής
- Πρωτόκολλο

Προβολή Ιστορικού επανεκκίνησης

Διαδικασία

Βήμα 1 Πατήστε Εφαρμογές .

Βήμα 2 Επιλέξτε Κατάσταση > Ιστορικό επανεκκίνησης.

Μπορείτε να δείτε τις λεπτομέρειες της ημερομηνίας και ώρας κάθε επανεκκίνησης του τηλεφώνου, ανεξάρτητα του λόγου επανεκκίνησης του τηλεφώνου.

Αναφορά όλων των ζητημάτων τηλεφώνου για τη συσκευή σας **Cisco MPP**

Μπορείτε να χρησιμοποιήσετε το εργαλείο αναφοράς προβλημάτων (PRT) της Cisco, για να συλλέξετε και να αποστείλετε αρχεία καταγραφής τηλεφώνου και για να αναφέρετε προβλήματα στο διαχειριστή σας.

Πριν ξεκινήσετε

Ο διαχειριστής σας ενεργοποιεί τον διακομιστή Web για το τηλέφωνο.

Διαδικασία

- Βήμα 1** Πατήστε Εφαρμογές .
- Βήμα 2** Επιλέξτε Κατάσταση > Αναφορά προβλήματος.
- Βήμα 3** Εισαγάγετε την ημερομηνία κατά την οποία εμφανίστηκε το πρόβλημα στο πεδίο Ημερομηνία προβλήματος. Βάσει προεπιλογής, σε αυτό το πεδίο εμφανίζεται η τρέχουσα ημερομηνία.
- Βήμα 4** Εισαγάγετε την ώρα κατά την οποία εμφανίστηκε το πρόβλημα στο πεδίο Ώρα προβλήματος. Βάσει προεπιλογής, σε αυτό το πεδίο εμφανίζεται η τρέχουσα ώρα.
- Βήμα 5** Επιλέξτε Περιγραφή προβλήματος.
- Βήμα 6** Επιλέξτε μια περιγραφή από τη λίστα που εμφανίζεται.
- Βήμα 7** Πατήστε Υποβολή.

Σημείωση Εάν ο διαχειριστής σας απενεργοποιεί τον διακομιστή Web για το τηλέφωνο, το τηλέφωνο αποτυγχάνει να αποστείλει την αναφορά προβλήματος στον διακομιστή. Επιπλέον, η οθόνη του τηλεφώνου εμφανίζει Σφάλμα: 109 ή Αναφορά προβλήματος μαζί με έναν μη διαθέσιμο σύνδεσμο λήψης. Επικοινωνήστε με το διαχειριστή σας για να σας βοηθήσει να επιλύσετε το ζήτημα.

Προβολή μηνυμάτων κατάστασης Wi-Fi στο τηλέφωνο

Μπορείτε να προβάλετε μηνύματα σχετικά με την κατάσταση σύνδεσης Wi-Fi του τηλεφώνου σας. Τα μηνύματα μπορούν να σας βοηθήσουν να διαγνώσετε προβλήματα σύνδεσης Wi-Fi. Τα μηνύματα περιέχουν:

- ώρα σύνδεσης και διεύθυνση MAC του σημείου πρόσβασης (AP)
- ώρα αποσύνδεσης και διαγνωστικό κωδικό
- ώρα αποτυχίας σύνδεσης
- ώρα στην οποία το αδύναμο σήμα του AP συνεχίζεται για περισσότερα από 12 δευτερόλεπτα
- κατάσταση της μνήμης υλικολογισμικού όταν η ελεύθερη μνήμη είναι μικρότερη από 50K
- κατάσταση απώλειας του AP beacon όταν το τηλέφωνο δεν μπορεί να λάβει σήμα από το AP
- κατάσταση μη απόκρισης για έλεγχο ταυτότητας Wi-Fi ή αιτήματα συσχέτισης
- κατάσταση αποτυχίας TX
- κατάσταση αποτυχίας σύνδεσης WPS

Διαδικασία

- Βήμα 1** Πατήστε Εφαρμογές .
- Βήμα 2** Επιλέξτε Κατάσταση > Μηνύματα Wi-Fi.

- Βήμα 3** Χρησιμοποιήστε τον εξωτερικό δακτύλιο του συμπλέγματος πλοήγησης για να περιηγηθείτε στα μηνύματα.
- Βήμα 4** Πατήστε **Λεπτομέρειες** για να δείτε περισσότερες λεπτομέρειες για το επιλεγμένο μήνυμα.
- Βήμα 5** (Προαιρετικό) Πατήστε **Εκκαθάριση** για να διαγράψετε όλα τα μηνύματα.

Επαναφορά εργοστασιακών ρυθμίσεων του τηλεφώνου από την ιστοσελίδα τηλεφώνου

Μπορείτε να επαναφέρετε το τηλέφωνό σας στις αρχικές ρυθμίσεις του κατασκευαστή από την ιστοσελίδα του τηλεφώνου. Αφού επαναφέρετε το τηλέφωνο, μπορείτε να το διαμορφώσετε ξανά.

Διαδικασία

Εισαγάγετε τη διεύθυνση URL σε ένα υποστηριζόμενο πρόγραμμα περιήγησης στο Web και πατήστε **Confirm Factory Reset**

Επαναφορά στις εργοστασιακές ρυθμίσεις από διακομιστή

Μπορείτε να επαναφέρετε το τηλέφωνό σας στις αρχικές ρυθμίσεις του κατασκευαστή όταν ο διαχειριστής σας το επαναφέρει στις εργοστασιακές ρυθμίσεις από τον διακομιστή. Αφού επαναφέρετε το τηλέφωνο, μπορείτε να το διαμορφώσετε ξανά.

Όταν ο διαχειριστής σας επαναφέρει το τηλέφωνό σας στις εργοστασιακές ρυθμίσεις, θα παρατηρήσετε τις ακόλουθες ειδοποιήσεις στην οθόνη του τηλεφώνου.

- Εάν το τηλέφωνο είναι αδρανές και δεν έχει ενεργή κλήση ή το τηλέφωνο δεν αναβαθμίζεται, εμφανίζεται ένα μήνυμα, Επαναφορά στις εργοστασιακές ρυθμίσεις σύμφωνα με αίτημα του διαχειριστή, και, στη συνέχεια, το τηλέφωνο επανεκκινείται για να ολοκληρωθεί η επαναφορά στις εργοστασιακές ρυθμίσεις.
- Εάν το τηλέφωνο είναι απασχολημένο με μια ενεργή κλήση ή το τηλέφωνο αναβαθμίζεται, εμφανίζεται ένα μήνυμα, Θα γίνει επαναφορά στις εργοστασιακές ρυθμίσεις για το τηλέφωνο όταν είναι αδρανές, σύμφωνα με αίτημα του διαχειριστή. Αφού το τηλέφωνο γίνει αδρανές, εμφανίζεται το Επαναφορά στις εργοστασιακές ρυθμίσεις σύμφωνα με αίτημα του διαχειριστή και, στη συνέχεια, το τηλέφωνο κάνει επανεκκίνηση για να ολοκληρωθεί η επαναφορά εργοστασιακών ρυθμίσεων.

Αναγνώριση προβλημάτων τηλεφώνου με μια διεύθυνση URL στην ιστοσελίδα του τηλεφώνου

Όταν το τηλέφωνο δεν λειτουργεί ή δεν καταχωρεί, ενδέχεται να είναι η αιτία ένα σφάλμα δικτύου ή οποιαδήποτε λανθασμένη διαμόρφωση. Για να προσδιορίσετε την αιτία, προσθέστε μια συγκεκριμένη διεύθυνση IP ή ένα όνομα τομέα στη σελίδα διαχειριστή τηλεφώνου. Στη συνέχεια, προσπαθήστε να αποκτήσετε πρόσβαση ώστε το τηλέφωνο να μπορεί να κάνει ping στον προορισμό και να εμφανίσει την αιτία.

Διαδικασία

Σε ένα υποστηριζόμενο πρόγραμμα περιήγησης στο Web, πληκτρολογήστε μια διεύθυνση URL που αποτελείται από τη διεύθυνση IP του τηλεφώνου και την IP προορισμού στην οποία θέλετε να πραγματοποιήσετε ping. Εισαγάγετε τη διεύθυνση URL χρησιμοποιώντας τη μορφή:

`http://<Phone IP>/admin/ping?<ping destination>`, όπου:

`<Phone IP>` = πραγματική διεύθυνση IP του τηλεφώνου σας.

`/admin` = διαδρομή προς τη σελίδα διαχείρισης πρόσβασης του τηλεφώνου σας.

`<ping destination>` = οποιαδήποτε διεύθυνση IP ή όνομα τομέα στην οποία θέλετε να πραγματοποιήσετε ping.

Ο προορισμός ping επιτρέπει μόνο αλφαριθμητικούς χαρακτήρες, '-', και '_' (κάτω παύλα). Διαφορετικά, το τηλέφωνο εμφανίζει ένα σφάλμα στην ιστοσελίδα. Εάν το `<ping destination>` περιλαμβάνει κενά διαστήματα, το τηλέφωνο χρησιμοποιεί μόνο το πρώτο μέρος της διεύθυνσης ως τον προορισμό ping.

Για παράδειγμα, για να πραγματοποιήσετε τη λειτουργία ping στη διεύθυνση 192.168.1.1:

`http://<Phone IP>/admin/ping?192.168.1.1`

Απώλεια δυνατότητας σύνδεσης

Μερικές φορές το τηλέφωνό σας χάνει τη σύνδεσή του με το τηλεφωνικό δίκτυο. Όταν διακοπεί η σύνδεση, το τηλέφωνό σας εμφανίζει ένα μήνυμα.

Αν όταν χαθεί η σύνδεση υπάρχει σε εξέλιξη μια ενεργή κλήση, η κλήση συνεχίζεται. Ωστόσο, διακόπτεται η πρόσβασή σας σε όλες τις κανονικές λειτουργίες του τηλεφώνου, καθώς για κάποιες από αυτές απαιτούνται πληροφορίες από το σύστημα ελέγχου κλήσεων. Για παράδειγμα, τα προγραμματιζόμενα πλήκτρα ενδεχομένως να μη λειτουργούν κατά τον αναμενόμενο τρόπο.

Όταν το τηλέφωνο συνδεθεί ξανά με το σύστημα ελέγχου κλήσεων, θα μπορείτε και πάλι να χρησιμοποιείτε κανονικά το τηλέφωνό σας.

Λήψη περισσότερων πληροφοριών όταν το τηλέφωνό σας εμφανίζει ένα μήνυμα αποτυχίας προετοιμασίας

Εάν το τηλέφωνό σας εμφανίζει το μήνυμα Επαληθεύστε τις ρυθμίσεις παροχής σας ή επικοινωνήστε με τον πάροχο υπηρεσίας σας, έχετε πρόβλημα διαμόρφωσης. Αυτό το μήνυμα θα εμφανιστεί μόνο αμέσως μετά την εκκίνηση του τηλεφώνου. Δεν θα δείτε αυτό το μήνυμα αφότου το τηλέφωνο καταχωρηθεί σε ένα διακομιστή κλήσεων.

Αυτό το μήνυμα ισχύει για όλα τα τηλέφωνα MPP.

Διαδικασία

Βήμα 1 Πατήστε μία από τις παρακάτω επιλογές:

- Λεπτομέρειες—εμφάνιση της λίστας των μηνυμάτων κατάστασης.

- Άκυρο—επιστροφή στην κεντρική οθόνη τηλεφώνου.

Σημείωση Εάν ακυρώσετε μια ειδοποίηση παροχής, το τηλέφωνο δεν εμφανίζει άλλη ειδοποίηση παροχής μέχρι να γίνει επανεκκίνησή του.

- Βήμα 2** Επισημάνετε το σχετικό μήνυμα κατάστασης από τη λίστα και πατήστε μία από αυτές τις επιλογές:
- Λεπτομέρειες—Εμφάνιση ολόκληρου του μηνύματος κατάστασης.
 - Εκκαθάριση—Διαγραφή όλης της λίστας μηνυμάτων.
- Βήμα 3** Επικοινωνήστε με το διαχειριστή σας για να σας βοηθήσει να επιλύσετε το ζήτημα. Εάν ο διαχειριστής σας έχει δώσει πρόσβαση, μπορείτε επίσης να προβάλετε τα μηνύματα στην ιστοσελίδα του τηλεφώνου. Στην ιστοσελίδα του τηλεφώνου, επιλέξτε Πληροφορίες > Κατάσταση λήψης > Κατάσταση παροχής

Βρείτε πληροφορίες για την κατάσταση ανανέωσης **MIC Cert**

Μπορείτε να δείτε την κατάσταση ανανέωσης και σχετικές πληροφορίες στην ιστοσελίδα του τηλεφώνου για να ελέγξετε εάν έχει ολοκληρωθεί η ανανέωση του εγκατεστημένου πιστοποιητικού κατασκευής (MIC). Ο διαχειριστής σας μπορεί να σας ρωτήσει για αυτές τις πληροφορίες κατά την αντιμετώπιση προβλημάτων του τηλεφώνου.

Πριν ξεκινήσετε

- Ο διαχειριστής σας έχει δώσει την πρόσβαση στην ιστοσελίδα του τηλεφώνου.
- Ο διαχειριστής σας ενεργοποιεί την ανανέωση του εγκατεστημένου πιστοποιητικού κατασκευής (MIC) στο τηλέφωνό σας.

Διαδικασία

- Βήμα 1** Στην ιστοσελίδα του τηλεφώνου, κάντε κλικ στην επιλογή Πληροφορίες > Λήψη κατάστασης.
- Βήμα 2** Βρείτε τις πληροφορίες από την ενότητα Κατάσταση ανανέωσης πιστοποιητικού **MIC**.
- Κατάσταση παροχής **MIC Cert**: αυτό το πεδίο περιλαμβάνει την ημερομηνία και την ώρα της ανανέωσης του πιστοποιητικού που έχει εκτελεστεί, τη διεύθυνση URL του αιτήματος HTTP και τα μηνύματα αποτελεσμάτων.
 - Πληροφορίες **Mic Cert**: Αυτό το πεδίο εμφανίζει τη γενική κατάσταση της διαδικασίας ανανέωσης πιστοποιητικού. Τυπικά, αυτό δείχνει εάν το πιστοποιητικό MIC του τηλεφώνου σας ανανεώνεται με επιτυχία.

Για περισσότερες πληροφορίες, απευθυνθείτε στο διαχειριστή σας.

Όροι της ετήσιας περιορισμένης εγγύησης υλικού της **Cisco**

Για την εγγύηση του υλικού και για υπηρεσίες που μπορείτε να χρησιμοποιήσετε κατά την περίοδο ισχύος της εγγύησης, ισχύουν ειδικοί όροι.

Η επίσημη δήλωση εγγύησης, συμπεριλαμβανομένων των εγγυήσεων και των συμφωνιών άδειας χρήσης που ισχύουν για το λογισμικό της Cisco, διατίθεται στην ενότητα: [Εγγυήσεις προϊόντος](#).



ΚΕΦΑΛΑΙΟ 2

Κλήσεις

- Πραγματοποίηση κλήσεων, στη σελίδα 77
- Απάντηση κλήσεων, στη σελίδα 82
- Σίγαση κλήσης, στη σελίδα 85
- Κράτηση κλήσεων, στη σελίδα 86
- Προώθηση κλήσεων, στη σελίδα 89
- Μεταβίβαση κλήσεων, στη σελίδα 93
- Κλήσεις συνδιάσκεψης και συναντήσεις, στη σελίδα 94
- Κλήση ομάδας τηλεφώνων (Κλήση Multicast), στη σελίδα 96
- Εφαρμογή XML και σελιδοποίηση πολλαπλής διανομής, στη σελίδα 97
- Προβολή λεπτομερειών εφαρμογής XML, στη σελίδα 97
- Πολλές γραμμές, στη σελίδα 98
- Ηχογράφηση κλήσης, στη σελίδα 99
- Χαρακτηριστικά τηλεφωνικού κέντρου, στη σελίδα 100
- Κλήσεις στελεχών, στη σελίδα 104
- Κλήσεις βοηθών στελεχών, στη σελίδα 105

Πραγματοποίηση κλήσεων

Το τηλέφωνο που διαθέτετε λειτουργεί ακριβώς όπως ένα κανονικό τηλέφωνο. Ωστόσο, έχουμε διευκολύνει για εσάς τη διαδικασία πραγματοποίησης κλήσεων.

Σχετικά θέματα

[Πραγματοποίηση κλήσης σε επαφή IM και παρουσίας](#), στη σελίδα 128

Πραγματοποίηση κλήσης

Χρησιμοποιήστε το τηλέφωνό σας, όπως θα χρησιμοποιούσατε οποιοδήποτε άλλο τηλέφωνο, για να πραγματοποιήσετε μια κλήση.

Διαδικασία

Εισαγάγετε έναν αριθμό και σηκώστε το ακουστικό.

Πραγματοποίηση κλήσης με την ανοικτή ακρόαση

Χρησιμοποιήστε το ηχείο του τηλεφώνου σας για κλήση ανοικτής ακρόασης. Έχετε υπόψη σας ότι σε αυτή την περίπτωση, οι συναδέλφοί σας θα μπορούν να ακούσουν τη συνομιλία σας.

Διαδικασία

Βήμα 1 Εισαγάγετε έναν αριθμό, χρησιμοποιώντας το πληκτρολόγιο.

Βήμα 2 Πατήστε Ανοικτή ακρόαση .

Πραγματοποίηση κλήσης με σετ ακουστικών-μικροφώνου

Χρησιμοποιήστε το σετ ακουστικών-μικροφώνου για κλήση με ανοικτή ακρόαση, ώστε να μην ενοχλείτε τους συναδέλφους σας και να έχετε κάποιο βαθμό ιδιωτικότητας.

Διαδικασία

Βήμα 1 Συνδέστε ένα σετ ακουστικών-μικροφώνου.

Βήμα 2 Εισαγάγετε έναν αριθμό, χρησιμοποιώντας το πληκτρολόγιο.

Βήμα 3 Πατήστε Σετ ακουστικών-μικροφώνου .

Επανάκληση ενός αριθμού

Μπορείτε να καλέσετε τον αριθμό τηλεφώνου που έχει κληθεί τελευταίος.

Διαδικασία

Βήμα 1 (Προαιρετικά) Επιλέξτε μια γραμμή.

Βήμα 2 Πατήστε Επανάκλ.

Σημείωση Για Webex Calling, οι χώροι εργασίας υποστηρίζουν επανάκληση όταν το ιστορικό Τοπικών κλήσεων έχει οριστεί στις συσκευές χώρου εργασίας ή χρησιμοποιώντας FAC *66.

Βήμα 3 Επιλέξτε το αρχείο κλήσης από τη λίστα Εξερχόμενες κλήσεις και πατήστε Κλήση.

Μπορείτε επίσης να αποκτήσετε πρόσβαση στη λίστα Εξερχόμενες κλήσεις από τα στοιχεία Πληροφορίες και ρυθμίσεις > Πρόσφατα > Εξερχόμενες κλήσεις.

Πραγματοποίηση κλήσης έκτακτης ανάγκης

Χρησιμοποιήστε το τηλέφωνό σας για να πραγματοποιήσετε μια κλήση έκτακτης ανάγκης, παρόμοια με οποιαδήποτε άλλη κλήση. Όταν καλείτε τον αριθμό έκτακτης ανάγκης, οι υπηρεσίες έκτακτης ανάγκης λαμβάνουν τον αριθμό τηλεφώνου και τη θέση σας ώστε να μπορούν να σας βοηθήσουν.



Σημείωση Εάν η κλήση σας αποσυνδεθεί, οι υπηρεσίες έκτακτης ανάγκης μπορούν να σας καλέσουν πίσω.

Πριν ξεκινήσετε

Το τηλέφωνό θα πρέπει να έχει ρυθμιστεί ώστε να αποκτά τη φυσική σας θέση. Το προσωπικό των υπηρεσιών έκτακτης ανάγκης χρειάζεται την τοποθεσία σας για να σας εντοπίσει όταν πραγματοποιείτε μια κλήση έκτακτης ανάγκης.

Διαδικασία

Εισαγάγετε τον αριθμό έκτακτης ανάγκης και σηκώστε το ακουστικό.

Ταχεία κλήση

Η ταχεία κλήση σας επιτρέπει να πατήσετε ένα πλήκτρο, να καταχωρίσετε έναν προκαθορισμένο κωδικό ή να επιλέξετε ένα στοιχείο της οθόνης του τηλεφώνου για να πραγματοποιήσετε μια κλήση. Μπορείτε να διαμορφώσετε την ταχεία κλήση από την οθόνη του τηλεφώνου και επίσης από την ιστοσελίδα του τηλεφώνου.

Μπορείτε να επεξεργαστείτε, να διαγράψετε και να επικυρώσετε έναν κωδικό μνήμης.

Σχετικά θέματα

[Ιστοσελίδα τηλεφώνου](#), στη σελίδα 31

[Αριθμοί μνήμης](#), στη σελίδα 32

Αντιστοίχιση κουμπιού μνήμης από την οθόνη τηλεφώνου

Μπορείτε να διαμορφώσετε ένα ευρετήριο ταχείας κλήσης από την οθόνη του τηλεφώνου σας. Μπορείτε επίσης να αντιστοιχίσετε έναν κωδικό ταχείας κλήσης από την ιστοσελίδα του τηλεφώνου.

Διαδικασία

Βήμα 1 Πατήστε Εφαρμογές .

- Βήμα 2** Επιλέξτε Ταχείες κλήσεις.
- Βήμα 3** Μεταβείτε σε ένα ευρετήριο ταχείας κλήσης που δεν έχει εκχωρηθεί.
- Βήμα 4** Πατήστε Επεξεργασία και κάντε ένα από τα εξής:
- Καταχωρίστε το όνομα και τον αριθμό.
 - Επιλέξτε Επιλογή > Επιλογή από επαφή για να επιλέξετε μια επαφή από το βιβλίο διευθύνσεων.
- Βήμα 5** Πατήστε Αποθήκευση.
-

Πραγματοποίηση κλήσης με κουμπί μνήμης

Πριν ξεκινήσετε

Ρυθμίστε τους κωδικούς ταχείας κλήσης στην ιστοσελίδα του τηλεφώνου ή στην οθόνη του τηλεφώνου σας.

Διαδικασία

Εισαγάγετε τον κωδικό ταχείας κλήσης και πατήστε Κλήση.

Διαμόρφωση ταχείας κλήσης σε ένα πλήκτρο γραμμής

Μπορείτε να πατήσετε οποιοδήποτε πλήκτρο αδρανούς γραμμής στο τηλέφωνό σας και να ρυθμίσετε την ταχεία κλήση σε αυτό. Το εικονίδιο ταχείας κλήσης, το όνομα και ο αριθμός του εσωτερικού τηλεφώνου εμφανίζονται στην οθόνη του τηλεφώνου σας δίπλα στο πλήκτρο γραμμής. Μπορείτε, επίσης, να επαληθεύσετε αυτή την αλλαγή επιλέγοντας το πεδίο **Extended Function** στην ιστοσελίδα. Αφού διαμορφώσετε την ταχεία κλήση σε έναν αριθμό γραμμής, μπορείτε να πατήσετε τον αριθμό γραμμής για να τροποποιήσετε τις πληροφορίες ταχείας κλήσης και να αναθέσετε έναν νέο αριθμό τηλεφώνου και όνομα. Μπορείτε να πατήσετε τον αριθμό γραμμής στο οποίο έχει διαμορφωθεί η ταχεία κλήση για την ταχεία κλήση ενός αριθμού.

Μπορείτε να διαμορφώσετε το πλήκτρο γραμμής της μονάδας επέκτασης πλήκτρων ως πλήκτρο ταχείας κλήσης και μπορείτε να πατήσετε αυτό το πλήκτρο γραμμής για να εκτελέσετε ταχεία κλήση ενός αριθμού. Ο διαχειριστής διαμορφώνει το πλήκτρο γραμμής της μονάδας επέκτασης πλήκτρων ως πλήκτρο ταχείας κλήσης από την ιστοσελίδα του τηλεφώνου.

Πριν ξεκινήσετε

Μεταβείτε στην ιστοσελίδα και απενεργοποιήστε το πλήκτρο γραμμής που θα γίνει το πλήκτρο ταχείας κλήσης.

Διαδικασία

- Βήμα 1** Πατήστε οποιοδήποτε πλήκτρο αδρανούς γραμμής στο τηλέφωνό σας για τουλάχιστον δύο δευτερόλεπτα.

- Βήμα 2** Στο παράθυρο Ταχεία κλήση, προσθέστε το όνομα ταχείας κλήσης και τον τηλεφωνικό αριθμό που θα καλείται όταν πατάτε το συγκεκριμένο πλήκτρο γραμμής.
- Βήμα 3** Κάντε κλικ στο Αποθήκευση.

Κατάργηση ταχείας κλήσης από ένα πλήκτρο γραμμής

Μπορείτε να πατήσετε ένα πλήκτρο γραμμής στο τηλέφωνό σας και να διαγράψετε την ταχεία κλήση που έχει εκχωρηθεί σε αυτό. Η ταχεία κλήση στο πλήκτρο γραμμής καταργείται. Ελέγξτε την ιστοσελίδα του τηλεφώνου για να επιβεβαιώσετε ότι έχει καταργηθεί η ταχεία κλήση.

Διαδικασία

-
- Βήμα 1** Πατήστε ένα πλήκτρο γραμμής που έχει ρυθμισμένη μια ταχεία κλήση για τουλάχιστον δύο δευτερόλεπτα.
- Βήμα 2** Πατήστε Επιλογή > Διαγραφή στο παράθυρο Ταχεία κλήση στην οθόνη του τηλεφώνου.
- Βήμα 3** Επιλέξτε Κανένα και επιβεβαιώστε με το **OK**

Χρήση της εστίασης γραμμής για ταχείες κλήσεις

Μπορείτε να διαμορφώσετε ένα πλήκτρο γραμμής για να εκτελέσετε μια ταχεία κλήση είτε με αναγνωριστικό προφίλ φωνής (VID) ή χωρίς VID. Όταν και τα δύο έχουν διαμορφωθεί, το VID έχει υψηλότερη προτεραιότητα. Η κλήση δρομολογείται σε αυτή τη γραμμή.

Εάν έχει διαμορφωθεί ένα πλήκτρο γραμμής χωρίς VID, μπορείτε να διαμορφώσετε ένα πλήκτρο ταχείας κλήσης για να χρησιμοποιήσετε τη γραμμή σε εστίαση.

Διαδικασία

-
- Βήμα 1** Διαμόρφωση πλήκτρου ταχείας κλήσης χωρίς τη χρήση VID.
- Βήμα 2** Να αλλάξετε την εστίαση στη γραμμή που προτιμάτε.
- Βήμα 3** Πατήστε το πλήκτρο ταχείας κλήσης για να πραγματοποιήσετε μια κλήση.

Η κλήση γίνεται με εστίαση στη γραμμή.

Εάν ο υφιστάμενος αριθμός κλήσεων στην γραμμή σε εστίαση είναι ίσος με την τιμή που έχει οριστεί στο πεδίο Εμφανίσεις κλήσεων ανά γραμμή στην ιστοσελίδα του τηλεφώνου, η ταχεία κλήση γίνεται από την επόμενη διαθέσιμη γραμμή.

Χρήση της γραμμής σε εστίαση για τον έλεγχο ταχείας κλήσης

Εάν έχει διαμορφωθεί ένα πλήκτρο γραμμής χωρίς VID, μπορείτε να εκτελέσετε έναν έλεγχο για να επιβεβαιώσετε εάν η κλήση γίνεται με τη γραμμή σε εστίαση.

Διαδικασία

- Βήμα 1** Διαμόρφωση πλήκτρου ταχείας κλήσης χωρίς τη χρήση VID.
 - Βήμα 2** Να αλλάξετε την εστίαση στη γραμμή που προτιμάτε.
 - Βήμα 3** Πατήστε το πλήκτρο ταχείας κλήσης για να πραγματοποιήσετε μια κλήση.
Η κλήση γίνεται με εστίαση στη γραμμή.
-

Καλέστε έναν διεθνή αριθμό

Μπορείτε να πληκτρολογήσετε διεθνείς κλήσεις, τοποθετώντας ως πρόθεμα στον αριθμό τηλεφώνου το σύμβολο συν (+).

Διαδικασία

- Βήμα 1** Πατήστε παρατεταμένα τον αστερίσκο (*) για τουλάχιστον 1 δευτερόλεπτο.
Το σύμβολο συν (+) εμφανίζεται ως το πρώτο ψηφίο του αριθμού τηλεφώνου.
 - Βήμα 2** Εισαγάγετε τον αριθμό τηλεφώνου.
 - Βήμα 3** Πατήστε Κλήση ή περιμένετε 10 δευτερόλεπτα μετά από το τελευταίο πάτημα πλήκτρου για να πραγματοποιηθεί αυτόματα η κλήση.
-

Ασφαλείς κλήσεις

Το τηλέφωνό σας κρυπτογραφεί όλες τις κλήσεις για την προστασία των κλήσεων. Το εικονίδιο κλειδώματος εμφανίζεται στην οθόνη του τηλεφώνου για όλες τις ασφαλείς κλήσεις.

Μπορείτε επίσης να ορίσετε έναν κωδικό πρόσβασης στο τηλέφωνό σας για να περιορίσετε την μη εξουσιοδοτημένη πρόσβαση.

Απάντηση κλήσεων

Το Cisco IP Τηλέφωνο που διαθέτετε λειτουργεί ακριβώς όπως ένα κανονικό τηλέφωνο. Ωστόσο, έχουμε διευκολύνει για εσάς τη διαδικασία απάντησης σε κλήσεις.

Απάντηση μιας κλήσης

Διαδικασία

Πατήστε το κουμπί γραμμής που αναβοσβήνει με κόκκινο χρώμα.

Απάντηση σε κλήση σε αναμονή

Όταν έχετε μια ενεργή κλήση, ξέρετε ότι μια κλήση βρίσκεται σε αναμονή όταν ακούτε ένα "μπιπ" και το κουμπί γραμμής αναβοσβήνει με κόκκινο χρώμα.

Διαδικασία

-
- Βήμα 1** (Προαιρετικά) Αν έχετε περισσότερες από μία κλήσεις σε αναμονή, επιλέξτε εισερχόμενη κλήση.
Βήμα 2 Πατήστε το κουμπί γραμμής.
-

Απόρριψη κλήσης

Μπορείτε να αποστείλετε μια ενεργή κλήση ή μια κλήση που κουδουνίζει στο σύστημα φωνητικού ταχυδρομείου σας ή σε έναν προκαθορισμένο αριθμό τηλεφώνου.

Διαδικασία

Απορρίψτε μια κλήση, εκτελώντας μία από τις παρακάτω ενέργειες:

- Πατήστε Απόρριψη.
 - Αν έχετε πολλαπλές εισερχόμενες κλήσεις, επισημάνετε την εισερχόμενη κλήση και πατήστε Απόρριψη.
-

Σίγαση εισερχόμενης κλήσης

Μπορείτε να θέσετε σε σίγαση μια εισερχόμενη κλήση, όταν είστε απασχολημένοι και δεν θέλετε να ενοχληθείτε. Το τηλέφωνο σταματά να κουδουνίζει, αλλά μπορείτε να λάβετε μια οπτική προειδοποίηση, και, μπορείτε να απαντήσετε στην κλήση.

Πριν ξεκινήσετε

Ο χειριστής σας ρυθμίζει τις παραμέτρους του πλήκτρο παράβλεψης στο τηλέφωνό σας.

Διαδικασία

Θέστε σε σίγαση την εισερχόμενη κλήση με οποιαδήποτε από τις μεθόδους:

- Πατήστε το προγραμματιζόμενο πλήκτρο Παράβλεψη. Όταν πιάσετε αυτό το προγραμματιζόμενο πλήκτρο, το προγραμματιζόμενο πλήκτρο εξαφανίζεται από την οθόνη του τηλεφώνου και επανέρχεται ξανά στη διάρκεια της επόμενης εισερχόμενης κλήσης.



- Πιέστε το πλήκτρο έντασης ήχου  προς τα κάτω. Εάν πατήσετε αυτό το κουμπί ξανά, μειώνεται η ένταση του ήχου κλήσης.

Η ένταση του ήχου κλήσης αποκαθίσταται κατά την επόμενη εισερχόμενη κλήση.

Ενεργοποίηση της δυνατότητας "Μην ενοχλείτε"

Χρησιμοποιήστε τη δυνατότητα "Μην ενοχλείτε" (DND), για να θέσετε το τηλέφωνό σας σε σίγαση και να αγνοήσετε ειδοποιήσεις εισερχόμενων κλήσεων, όταν θέλετε να αποφύγετε τους περισπασμούς. Ωστόσο, θα λαμβάνετε πάντα κλήσεις και κλήσεις έκτακτης ανάγκης, ακόμα και όταν η λειτουργία DND είναι ενεργοποιημένη.

Όταν ενεργοποιείτε τη δυνατότητα "Μην ενοχλείτε", οι εισερχόμενες κλήσεις σας προωθούνται προς έναν άλλον αριθμό, όπως το φωνητικό σας ταχυδρομείο, αν έχει ρυθμιστεί.

Όταν η λειτουργία DND είναι ενεργοποιημένη, η ένδειξη Μην ενοχλείτε εμφανίζεται στην επάνω γραμμή της οθόνης του τηλεφώνου.

Όταν ενεργοποιείτε τη δυνατότητα DND, εξ ορισμού αυτή επηρεάζει όλες τις γραμμές στο τηλέφωνό σας. Μπορείτε επίσης να ενεργοποιήσετε το DND σε μια συγκεκριμένη γραμμή από το μενού Προτιμήσεις.

Όταν ένα πλήκτρο γραμμής έχει και τη λειτουργία συγχρονισμού πλήκτρων και τη λειτουργία DND ενεργοποιημένη, το εικονίδιο DND  εμφανίζεται δίπλα στην ετικέτα του πλήκτρου γραμμής.

Διαδικασία

Βήμα 1 Πατήστε **DND** για να ενεργοποιήσετε τη λειτουργία DND.

Βήμα 2 Πατήστε **Clr DND** για να απενεργοποιήσετε το DND.

Σχετικά θέματα

[Ιστοσελίδα τηλεφώνου](#), στη σελίδα 31

[Ενεργοποίηση μην ενοχλείτε για μια συγκεκριμένη γραμμή](#), στη σελίδα 151

Ενεργοποίηση ή απενεργοποίηση **DND** με τη χρήση κωδικού **Star**

Μπορείτε να ενεργοποιήσετε ή να απενεργοποιήσετε τη δυνατότητα "να μην διαταραχθεί", πληκτρολογώντας τους αντίστοιχους κωδικούς αστεριών που έχουν διαμορφωθεί για το τηλέφωνό σας. Ο διαχειριστής εισαγάγει τους κωδικούς star στα πεδία Κωδικός ενεργ. **DND** και Κωδικός απενεργ. **DND** αντίστοιχα στην ιστοσελίδα του τηλεφώνου.

Διαδικασία

-
- Βήμα 1** Για να ενεργοποιήσετε το DND, πληκτρολογήστε τον κωδικό Star που σας παρέχεται από το διαχειριστή σας.
- Βήμα 2** Για να απενεργοποιήσετε το DND, πληκτρολογήστε τον κωδικό Star που σας παρέχεται από το διαχειριστή σας.
-

Απάντηση σε τηλεφωνο συναδέλφου (λήψη κλήσεων)

Αν μοιράζετε καθήκοντα χειρισμού κλήσεων με συναδέλφους σας, μπορείτε να απαντήσετε σε μια κλήση που κουδουνίζει στο τηλέφωνο ενός συναδέλφου. Πρώτα, πρέπει να σας αντιστοιχίσει ο διαχειριστής σας σε τουλάχιστον μία ομάδα λήψης κλήσεων.

Απάντηση σε κλήση στο πλαίσιο της ομάδας σας (λήψη κλήσεων)

Μπορείτε να απαντήσετε σε μια κλήση που κουδουνίζει σε ένα άλλο τηλέφωνο στο πλαίσιο της δικής σας ομάδας λήψης κλήσεων. Αν υπάρχουν πολλαπλές κλήσεις διαθέσιμες προς λήψη, θα απαντήσετε στην κλήση που κουδουνίζει για μεγαλύτερο χρονικό διάστημα.

Διαδικασία

-
- Βήμα 1** (Προαιρετικά) Πατήστε το κουμπί γραμμής.
- Βήμα 2** Πατήστε Λήψη κλήσης, για να μεταβιβάσετε στο τηλέφωνό σας μια εισερχόμενη κλήση προς τη δική σας ομάδα λήψης κλήσεων.
-

Σίγαση κλήσης

Ενώ βρίσκεται σε εξέλιξη μια κλήση, μπορείτε να ενεργοποιήσετε τη σίγαση ήχου, ώστε να μπορείτε να ακούτε το συνομιλητή σας χωρίς εκείνος να σας ακούει.

Όταν θέτετε σε σίγαση το Cisco IP τηλέφωνα 6821 Multiplatform, αναβοσβήνει ένα εικονίδιο σίγασης στην οθόνη. Όταν θέτετε σε σίγαση το Cisco IP Τηλέφωνο 6841 και 6851 Multiplatform, το πλήκτρο Σίγαση ανάβει με κόκκινο χρώμα.

Διαδικασία



- Βήμα 1 Πατήστε Σίγαση .
- Βήμα 2 Πατήστε ξανά Σίγαση για απενεργοποίηση της σίγασης.
-

Κράτηση κλήσεων

Θέση κλήσης σε κράτηση

Μπορείτε να θέσετε μια ενεργή κλήση σε κράτηση και να συνεχίσετε την κλήση όταν είστε έτοιμη.

Διαδικασία

- Βήμα 1 Πατήστε Αναμονή  ή Αναμονή.
- Βήμα 2 Για να συνεχίσετε μια κλήση που είχε τεθεί σε αναμονή, πατήστε Αναμονή  ή Συνέχιση.
-

Απάντηση σε κλήση που έχει παραμείνει σε κράτηση για μεγάλο χρονικό διάστημα

Το τηλέφωνό σας έχει διαμορφωθεί να παρέχει ενδείξεις που σας ενημερώνουν όταν έχετε αφήσει μια κλήση σε αναμονή για πολύ μεγάλο διάστημα:

- Κουμπί γραμμής που αναβοσβήνει με κόκκινο χρώμα
- Ένδειξη μηνύματος που αναβοσβήνει στο ακουστικό
- Οπτική ειδοποίηση στην οθόνη του τηλεφώνου
- Κλήση ειδοποίησης στο τηλέφωνο εάν έχει διαμορφωθεί υπενθύμιση αναμονής στην ιστοσελίδα του τηλεφώνου

Διαδικασία

Πατήστε Αναμονή  ή Συνέχεια για να συνεχίσετε την κλήση σε αναμονή.

Κάντε εναλλαγή μεταξύ ενεργών κλήσεων και κλήσεων σε κράτηση

Η εναλλαγή μεταξύ ενεργών κλήσεων και κλήσεων σε κράτηση είναι εύκολη.

Διαδικασία

Πατήστε το πλήκτρο γραμμής για την κλήση σε αναμονή και, στη συνέχεια, πατήστε Συνέχεια για να συνεχίσετε αυτή την κλήση και να θέσετε την άλλη κλήση σε αναμονή αυτόματα.

Συν. κλήσης σε άλλη συσκ.

Μπορείτε να χρησιμοποιήσετε το τηλέφωνό σας για να συνεχίσετε μια κλήση σε άλλη συσκευή. Έπειτα, μπορείτε να ανακτήσετε την κλήση είτε από το τηλέφωνό σας είτε από κάποιο άλλο τηλέφωνο, π.χ. το τηλέφωνο στο γραφείο ενός συναδέλφου ή σε μια αίθουσα συσκέψεων.

Το δίκτυό σας παρακολουθεί τις κλήσεις που συνεχίζονται σε άλλη συσκευή, για να μην τις ξεχάσετε. Εάν μια κλήση συνεχίζεται σε άλλη συσκευή για μεγάλο χρονικό διάστημα, θα ακούσετε μια ειδοποίηση. Στη συνέχεια, μπορείτε να απαντήσετε, να απορρίψετε ή να αγνοήσετε την κλήση από το δικό σας τηλέφωνο. Μπορείτε επίσης να συνεχίσετε την ανάκτησή της από ένα άλλο τηλέφωνο.

Εάν δεν απαντήσετε στην κλήση εντός ενός ορισμένου χρονικού διαστήματος, θα δρομολογηθεί στον αυτόματο τηλεφωνητή ή σε άλλον προορισμό, ανάλογα με τις ρυθμίσεις που έχει κάνει ο διαχειριστής.

Θέση κλήσης σε κράτηση με στάθμευση κλήσης

Μπορείτε να σταθμεύσετε μια ενεργή κλήση στην οποία έχετε απαντήσει από το τηλέφωνό σας και, στη συνέχεια, να χρησιμοποιήσετε ένα άλλο τηλέφωνο στο σύστημα ελέγχου κλήσεων για να ανακτήσετε την κλήση.

Μπορείτε επίσης να σταθμεύσετε μια κλήση στο δικό σας τηλέφωνο. Εάν ναι τότε δεν μπορείτε να ακούσετε μια ηχογράφιση.

Στον αριθμό στάθμευσης κλήσης μπορείτε να σταθμεύσετε μόνο μία κλήση.

Πριν ξεκινήσετε

Η κλήση σας πρέπει να είναι ενεργή.

Διαδικασία

- Βήμα 1** Πατήστε Στάθμευση.
Το τηλέφωνό σας αναπαράγει ένα ηχογραφημένο μήνυμα που ζητά τον αριθμό της σταθμευμένης κλήσης.
 - Βήμα 2** (Προαιρετικά) Εάν έχετε διαμορφώσει τη λειτουργία συνέχισης κλήσεων σε άλλη συσκευή σε μια μονάδα επέκτασης πλήκτρων, πατήστε το πλήκτρο συνέχισης κλήσεων σε άλλη συσκευή.
 - Βήμα 3** Πληκτρολογήστε τον αριθμό και πατήστε Δίεση (#).
 - Βήμα 4** (Προαιρετικά) Κοινοποιήστε το σταθμευμένο αριθμό στο πρόσωπο που ανακτά την κλήση.
-

Ανάκτηση κλήσης σε κράτηση με στάθμευση κλήσης

Μπορείτε να λάβετε μια σταθμευμένη κλήση από οποιοδήποτε σημείο του δικτύου σας.

Πριν ξεκινήσετε

Χρειάζεστε τον αριθμό που χρησιμοποιήθηκε για τη στάθμευση της κλήσης.

Διαδικασία

-
- Βήμα 1** Πατήστε Αναίρεση στάθμευσης.
 - Βήμα 2** (Προαιρετικά) Πατήστε το πλήκτρο γραμμής που διαθέτει πεδίο Busy Lamp με διαμορφωμένη λειτουργία λήψης κλήσεων, για να συνδεθείτε σε μια κλήση που είχε τεθεί σε κράτηση.
 - Βήμα 3** (Προαιρετικά) Εάν έχετε διαμορφώσει τη λειτουργία συνέχισης κλήσεων σε άλλη συσκευή σε μια μονάδα επέκτασης πλήκτρων, πατήστε το πλήκτρο συνέχισης κλήσεων σε άλλη συσκευή.
 - Βήμα 4** Εισαγάγετε τον αριθμό της συσκευής στην οποία θα συνεχιστεί η κλήση και πατήστε Δίεση (#). Μπορείτε επίσης να εισαγάγετε Δίεση (#) για να ανακτήσετε τη σταθμευμένη κλήση. Για να ανακτήσετε μια κλήση που έχει συνεχιστεί στο δικό σας τηλέφωνο, μπορεί να μην χρειάζεται να εισαγάγετε αριθμό.
-

Στάθμευση και ακύρωση στάθμευσης μιας κλήσης με ένα πλήκτρο γραμμής

Εάν ο διαχειριστής σας έχει διαμορφώσει μια λίστα Πεδίου busy lamp (κατάσταση γραμμής) με τη λειτουργία **prk** για εσάς, μπορείτε να επιλέξετε στάθμευση και ακύρωση στάθμευσης των ενεργών κλήσεων. Βλ. [Κατάσταση γραμμής συναδέλφου, στη σελίδα 26](#) για τα εικονίδια αδράνειας και συνέχισης κλήσης σε άλλη συσκευή.

Αυτή η δυνατότητα δεν ισχύει για το τηλέφωνο Τηλέφωνο IP 7811 της Cisco.

Πριν ξεκινήσετε

[Ενεργοποίηση ή απενεργοποίηση της παρακολούθησης της λίστας BLF, στη σελίδα 27](#)

Διαδικασία

-
- Βήμα 1** Πατήστε το πλήκτρο γραμμής που παρακολουθεί τον χρήστη, για να προχωρήσετε σε στάθμευση μιας ενεργής κλήσης.
 - Βήμα 2** Για να αποσταθμεύσετε μια κλήση, κάντε ένα από τα εξής:
 - Πατήστε τον χρήστη υπό παρακολούθηση που εμφανίζει τη συνεχιζόμενη κλήση σε άλλη συσκευή.
 - Πατήστε το πλήκτρο επέκτασης γραμμής και, στη συνέχεια, πατήστε τον εποπτευόμενο χρήστη που εμφανίζει τη σταθμευμένη κλήση.

- Χρησιμοποιήστε το κουμπί πλοήγησης για να εστιάσετε στο πλήκτρο επέκτασης γραμμής και, στη συνέχεια, πατήστε τον χρήστη υπό παρακολούθηση που εμφανίζει τη συνεχιζόμενη κλήση σε άλλη συσκευή.

Επέκταση συνέχισης κλήσης σε άλλη συσκευή και κατάσταση

Ο διαχειριστής σας μπορεί να διαμορφώσει τη συνέχιση κλήσης σε άλλη συσκευή ώστε να υποστηρίζει συνεχιζόμενες κλήσεις σε ειδικές επεκτάσεις συνέχισης κλήσεων σε άλλη συσκευή. Αυτές οι επεκτάσεις χρησιμοποιούνται μόνο για τη συνέχιση κλήσεων σε άλλες συσκευές και όχι για τη δρομολόγηση κλήσεων.

Σχήμα **15**: Συνέχιση κλήσεων σε άλλες συσκευές σε επεκτάσεις συνέχισης κλήσεων

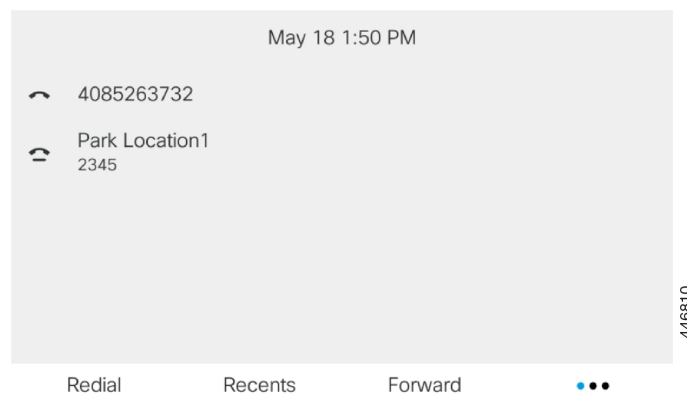

Στο παραπάνω παράδειγμα, το τηλέφωνο παρακολουθεί την τοποθεσία συνέχισης 1. Ο διαχειριστής σας έχει διαμορφώσει μια επέκταση συνέχισης κλήσεων, την τοποθεσία συνέχισης 1. Εάν οι επεκτάσεις συνέχισης κλήσεων εγγραφούν επιτυχώς, θα αντιστοιχιστούν πλήκτρα γραμμών για τη δυνατότητα συνέχισης κλήσεων σε άλλη συσκευή και θα οριστεί η κατάσταση παρακολούθησης επέκτασης.

Ο παρακάτω πίνακας δείχνει την κατάσταση συνέχισης κλήσης σε άλλη συσκευή και το αντίστοιχο εικονίδιο που εμφανίζεται δίπλα από την επέκταση συνέχισης κλήσης:

Πίνακας **13**: Κατάσταση συνέχισης κλήσης σε άλλη συσκευή και εικονίδια

Κατάσταση	Εικονίδιο
Σε αδράνεια	
Σε στάθμευση	

Πρωώθηση κλήσεων

Μπορείτε να προωθήσετε κλήσεις από οποιαδήποτε γραμμή του τηλεφώνου σας σε άλλον αριθμό. Η προώθηση κλήσεων είναι συγκεκριμένη για κάθε τηλεφωνική γραμμή. Αν λάβετε μια κλήση σε μια γραμμή όπου δεν είναι ενεργοποιημένη η προώθηση κλήσεων, η κλήση ηχεί όπως συνήθως.

Εάν μια γραμμή είναι ενεργοποιημένη με συγχρονισμό πλήκτρων λειτουργίας και πρώθηση κλήσεων σε αυτή, το εικονίδιο πρώθησης κλήσεων  εμφανίζεται δίπλα στην ετικέτα του πλήκτρου γραμμής.

Υπάρχουν τρεις υπηρεσίες πρώθησης κλήσεων:

- Πρώθηση όλων των κλήσεων—Πρώθηση όλων των εισερχόμενων κλήσεων σε έναν αριθμό τηλεφώνου-στόχο.
- Πρώθηση κλήσης, απασχολημένο—Πρώθηση μιας εισερχόμενης κλήσης σε έναν αριθμό τηλεφώνου-στόχο όταν η γραμμή είναι απασχολημένη.
- Πρώθηση αναπάντητης κλήσης—Πρώθηση μιας εισερχόμενης κλήσης σε έναν αριθμό τηλεφώνου-στόχου όταν η κλήση δεν έχει απαντηθεί.

Μπορείτε να ρυθμίσετε την υπηρεσία ή τις υπηρεσίες πρώθησης κλήσεων από ένα συγκεκριμένο προγραμματιζόμενο πλήκτρο.

Διαδικασία

Βήμα 1 Πατήστε Πρώθηση ή Πρώθηση όλων.

Εάν εμφανίζεται η οθόνη Πρώθηση όλων, μπορείτε να ρυθμίσετε μόνο την υπηρεσία Πρώθησης όλων των κλήσεων (δεν περιλαμβάνονται οι υπηρεσίες Πρώθηση κλήσεων, απασχολημένο και Πρώθηση αναπάντητων κλήσεων). Αφού πατήσετε το πλήκτρο, το μενού μόνο για τη ρύθμιση της κλήσης πρώθησης όλων των οθονών υπηρεσιών, προχωρήστε στο [Βήμα 3](#).

Εάν θέλετε να ρυθμίσετε τις υπηρεσίες Πρώθησης κλήσεων, απασχολημένο και Πρώθησης αναπάντητων κλήσεων, ανατρέξτε στην ενότητα [Πρώθηση κλήσεων από το τηλέφωνό σας, στη σελίδα 148](#) ή [Πρώθηση κλήσεων με την ιστοσελίδα του τηλεφώνου, στη σελίδα 91](#).

Όταν ο διαχειριστής σας ενεργοποιήσει το συγχρονισμό για την πρώθηση κλήσεων, εμφανίζεται η οθόνη Πρώθηση όλων των κλήσεων αντί της οθόνης Ρυθμίσεις πρώθησης κλήσεων. Σε αυτό το σενάριο, ανατρέξτε στην ενότητα [Ενεργοποίηση δυνατότητας Πρώθηση όλων των κλήσεων με τη δυνατότητα Συγχρονισμός κωδικών ενεργοποίησης, στη σελίδα 92](#).

Βήμα 2 Επιλέξτε μία από τις παρακάτω υπηρεσίες πρώθησης κλήσεων:

- Πρώθηση όλων
- Πρώθηση απασχολημένης
- Πρώθηση μη απαντημένης

Βήμα 3 Κάντε οποιοδήποτε από τα ακόλουθα:

- Εισαγάγετε τον αριθμό προορισμού, στον οποίο θέλετε να προωθήσετε τις εισερχόμενες κλήσεις από αυτήν την τηλεφωνική γραμμή.
- Πατήστε το προγραμματιζόμενο πλήκτρο Επαφές και επιλέξτε μια επαφή από τους καταλόγους επαφών σας.

Βήμα 4 Πατήστε το Ορισμός για εφαρμογή των ρυθμίσεων.

- Βήμα 5** Επαληθεύστε ότι οι κλήσεις σας προωθούνται αναζητώντας το εικονίδιο πρώθησης κλήσεων δίπλα στη γραμμή ή στο επάνω μέρος της οθόνης του τηλεφώνου. 

Σχετικά θέματα

[Ιστοσελίδα τηλεφώνου](#), στη σελίδα 31

[Πρώθηση κλήσεων με την ιστοσελίδα του τηλεφώνου](#), στη σελίδα 91

[Ενεργοποίηση δυνατότητας Πρώθηση όλων των κλήσεων με τη δυνατότητα Συγχρονισμός κωδικών ενεργοποίησης](#), στη σελίδα 92

[Πρώθηση κλήσεων από το τηλέφωνό σας](#), στη σελίδα 148

Πρώθηση κλήσεων με την ιστοσελίδα του τηλεφώνου

Χρησιμοποιήστε την ιστοσελίδα του τηλεφώνου για να ρυθμίσετε το τηλέφωνό σας ώστε να προωθούνται οι κλήσεις.

Μπορείτε επίσης να ρυθμίσετε την πρώθηση κλήσεων στην οθόνη του τηλεφώνου σας. Για περισσότερες πληροφορίες, βλ. [Πρώθηση κλήσεων](#), στη σελίδα 89 ή [Πρώθηση κλήσεων από το τηλέφωνό σας](#), στη σελίδα 148.

Πριν ξεκινήσετε

Ο διαχειριστής σας πρέπει να ενεργοποιήσει τις υπηρεσίες πρώθησης κλήσεων. Διαφορετικά, η διαμόρφωση στην ιστοσελίδα του τηλεφώνου δεν θα ισχύσει.

Διαδικασία

Βήμα 1 Στην ιστοσελίδα τηλεφώνου, κάντε κλικ στη **User Login > Voice > User**.

Βήμα 2 Στην ενότητα Πρώθηση κλήσεων, ορίστε τις ρυθμίσεις Πρώθηση όλων, Πρώθηση απασχολημένου αριθμού, Πρώθηση αναπάντητης κλήσης, ή συνδυασμό αυτών σε Ναι και εισαγάγετε έναν αριθμό τηλεφώνου για καθεμία από τις υπηρεσίες πρώθησης κλήσεων που θέλετε να ενεργοποιήσετε:

- **Cfwd All/Cfwd All Dest**—Πρωθεί όλες τις κλήσεις.
- **Cfwd Busy/Cfwd Busy Dest**—Πρωθεί τις κλήσεις μόνο εάν η γραμμή είναι κατειλημμένη.
- **Cfwd No Answer/Cfwd No Ans Dest**—Πρωθεί τις κλήσεις μόνο εάν η γραμμή δεν έχει απαντηθεί.
- **Cfwd No Answer/Cfwd No Ans Delay**—Αντιστοιχίζει ένα χρόνο καθυστέρησης απάντησης.

Εάν ο διαχειριστής σας απενεργοποιήσει την επιλογή Συγχρονισμός πλήκτρων δυνατοτήτων (FKS) και την υπηρεσία συγχρονισμού XSI για την πρώθηση κλήσεων στο τηλέφωνο, μπορείτε να προσθέσετε την τιμή ως αριθμό δευτερολέπτων μετά το πέρας των οποίων μια κλήση προωθείται.

Εάν ο διαχειριστής σας ενεργοποιήσει την επιλογή Συγχρονισμός πλήκτρων δυνατοτήτων (FKS) και την υπηρεσία συγχρονισμού XSI για την πρώθηση κλήσεων στο τηλέφωνο, μπορείτε να εισαγάγετε την τιμή ως αριθμό ήχων κλήσης μετά το πέρας των οποίων μια κλήση πρέπει να προωθηθεί.

Οι ρυθμίσεις προώθησης κλήσεων στην ιστοσελίδα του τηλεφώνου εφαρμόζονται μόνο όταν οι FKS και XSI είναι απενεργοποιημένες. Για περισσότερες πληροφορίες, απευθυνθείτε στον διαχειριστή σας.

Βήμα 3 Κάντε κλικ στο κουμπί Υποβολή όλων των αλλαγών.

Σχετικά θέματα

[Προτιμήσεις ιστοσελίδας τηλεφώνου](#), στη σελίδα 190

[Ιστοσελίδα τηλεφώνου](#), στη σελίδα 31

Ενεργοποίηση δυνατότητας Προώθηση όλων των κλήσεων με τη δυνατότητα Συγχρονισμός κωδικών ενεργοποίησης

Όταν πατήσετε το προγραμματιζόμενο πλήκτρο Προώθηση ή Προώθηση όλων, εμφανίζεται η οθόνη Προώθηση όλων των κλήσεων και σας επιτρέπει να ρυθμίσετε το τηλέφωνό σας για να προωθήσετε όλες τις κλήσεις.

Πριν ξεκινήσετε

Ο διαχειριστής σας ενεργοποιεί έναν κωδικό ενεργοποίησης δυνατότητας που συγχρονίζει το τηλέφωνο με διακομιστή για την προώθηση όλων των κλήσεων.



Σημείωση Η δυνατότητα συγχρονισμού κωδικού ενεργοποίησης δυνατότητας υποστηρίζει μόνο την υπηρεσία προώθηση όλων. Οι υπηρεσίες Προώθηση κλήσεων, απασχολημένο και Προώθηση αναπάντητων κλήσεων δεν υποστηρίζονται.

Όταν ο διαχειριστής σας ενεργοποιήσει τον κωδικό ενεργοποίησης δυνατότητας για τον συγχρονισμό, η οθόνη Ρυθμίσεις προώθησης κλήσεων είναι μόνο έτοιμη.

Διαδικασία

Βήμα 1 Πατήστε Προώθηση ή Προώθηση όλων

Βήμα 2 Κάντε ένα από τα εξής:

- Εισαγάγετε τον αριθμό προορισμού, στον οποίο θέλετε να προωθήσετε τις εισερχόμενες κλήσεις από αυτήν την τηλεφωνική γραμμή.
- Πατήστε Επαφές και επιλέξτε μια επαφή από τον κατάλογο επαφών.
- Πατήστε Επανάκληση και επιλέξτε μια καταχώρηση από τη λίστα Εξερχόμενων κλήσεων.

Βήμα 3 Πατήστε Κλήση για να προωθήσετε όλες τις κλήσεις στον συγκεκριμένο αριθμό.

Μπορείτε να απενεργοποιήσετε τις υπηρεσίες προώθησης κλήσεων, πατώντας Διαγραφή προώθησης ή Διαγραφή προώθησης όλων.

- Βήμα 4** Επαληθεύστε ότι οι κλήσεις σας προωθούνται αναζητώντας το εικονίδιο προώθησης κλήσεων  δίπλα στη γραμμή ή στο επάνω μέρος της οθόνης του τηλεφώνου.

Μεταβίβαση κλήσεων

Μπορείτε να μεταβιβάσετε μια ενεργή κλήση σε άλλο άτομο.

Όταν ο διαχειριστής σας διαμορφώσει τις παραμέτρους υποστήριξης για μία μόνο κλήση ανά εμφάνιση γραμμής, δεν θα βλέπετε την επιλογή μεταφοράς της ενεργής κλήσης.

Μεταβίβαση κλήσης σε άλλο άτομο

Όταν μεταβιβάζετε μια κλήση, μπορείτε να παραμείνετε στην αρχική κλήση έως ότου απαντήσει το άλλο άτομο. Με αυτόν τον τρόπο, έχετε την ευκαιρία να μιλήσετε ιδιωτικά με το άλλο άτομο προτού αποσυρθείτε από την κλήση. Εάν δεν θέλετε να μιλήσετε, μεταβιβάστε την κλήση πριν απαντήσει το άλλο άτομο.

Μπορείτε επίσης να μιλήσετε εναλλάξ και με τους δύο καλούντες, για να τους συμβουλευτείτε ατομικά, προτού αποσυνδεθείτε από την κλήση.

Διαδικασία

- Βήμα 1** Από μια κλήση που δεν είναι σε αναμονή, πατήστε **Μεταβίβαση**  ή **Μεταβίβαση**.
- Βήμα 2** Εισαγάγετε τον αριθμό τηλεφώνου του άλλου προσώπου και πατήστε **Κλήση**.
- Βήμα 3** (Προαιρετικά) Περιμένετε μέχρι να ακούσετε το κουδούνισμα ή μέχρι το άλλο άτομο να απαντήσει στην κλήση.
- Βήμα 4** Πατήστε ξανά **Μεταφορά**.

Διαβούλευση πριν από την ολοκλήρωση μιας μεταβίβασης

Προτού μεταβιβάσετε μια κλήση, μπορείτε να μιλήσετε στο άτομο στο οποίο μεταβιβάζετε την κλήση.



Εάν ο διαχειριστής σας έχει διαμορφώσει τις παραμέτρους ώστε να υποστηρίζει μόνο μία κλήση ανά εμφάνιση γραμμής και έχει διαμορφωθεί μόνο μία επέκταση, τότε δεν μπορείτε:

- Να πραγματοποιήσετε μια νέα κλήση εάν υπάρχει ενεργή κλήση.
- Να κάνετε μεταφορά εάν υπάρχει ενεργή κλήση.
- Να κάνετε συνδιάσκεψη σε μια ενεργή κλήση.

Πριν ξεκινήσετε

Έχετε μια ενεργή κλήση που πρέπει να μεταβιβαστεί.

Διαδικασία

- Βήμα 1 Από μια κλήση που δεν είναι σε αναμονή, πατήστε **Μεταβίβαση**  ή **Μεταβίβαση**.
 - Βήμα 2 Εισαγάγετε τον αριθμό τηλεφώνου του μέρους που θέλετε να προσθέσετε και πατήστε **Πληκτρολόγηση**.
 - Βήμα 3 Όταν απαντήσει το άλλο άτομο, μπορείτε να του μιλήσετε.
 - Βήμα 4 (Προαιρετικά) Πατήστε το κουμπί γραμμής για να επιστρέψετε στην κρατημένη κλήση.
 - Βήμα 5 (Προαιρετικά) Πατήστε το πλήκτρο γραμμής για να επιστρέψετε στον αριθμό τηλεφώνου προορισμού της μεταβίβασης.
 - Βήμα 6 Πατήστε **Μεταβίβαση**  ή **Μεταβίβαση ξανά**.
-

Κλήσεις συνδιάσκεψης και συναντήσεις

Μπορείτε να μιλάτε με αρκετά άτομα σε μία κλήση. Μπορείτε να καλέσετε ένα άλλο άτομο και να το προσθέσετε στην κλήση. Αν έχετε πολλές τηλεφωνικές γραμμές, μπορείτε να συνδεθείτε σε δύο κλήσεις σε δύο γραμμές. Η συνδιάσκεψη τερματίζεται όταν κλείσουν το ακουστικό όλοι οι συμμετέχοντες.

Προσθήκη άλλου ατόμου σε κλήση

Διαδικασία

- Βήμα 1 Από μια ενεργή κλήση, πατήστε **Συνδιάσκεψη**  ή **Συνδ.**.
 - Βήμα 2 Εισαγάγετε τον αριθμό τηλεφώνου του μέρους που θέλετε να προσθέσετε και πατήστε **Κλήση**.
 - Βήμα 3 Πατήστε **Συνδιάσκεψη** ή **Συνδ.**.
-

Συνδιάσκεψη με κωδικό **Star**

Πατήστε **Συνδιάσκεψη**  ή **Συνδ.** μόνο μία φορά για να συνδυάσετε πολλές ενεργές κλήσεις σε μια συνδιάσκεψη και να μιλήσετε με πολλά άτομα σε μια ενιαία κλήση.

Πριν ξεκινήσετε

Ο διαχειριστής σας έχει προσθέσει έναν κωδικό αστερίσκου στη **Συνδιάσκεψη**  ή το **Συνδ.** από την ιστοσελίδα του τηλεφώνου.

Διαδικασία

- Βήμα 1 Κάντε μια κλήση από μια γραμμή και περιμένετε μια απάντηση.

- Βήμα 2** Χρησιμοποιήστε την ίδια γραμμή για να καλέσετε έναν άλλο αριθμό και περιμένετε μια απάντηση. Μπορείτε να χρησιμοποιήσετε την ίδια γραμμή για να καλέσετε άλλους αριθμούς.
- Βήμα 3** Πατήστε Συνδιάσκεψη  ή Συνδ. μόνο μία φορά.
- Όλοι οι αριθμοί προστίθενται στην κλήση συνδιάσκεψης και βλέπετε τον κωδικό Star που αντιπροσωπεύει τη διεύθυνση URL της γέφυρας συνδιάσκεψης με μία από τις ενεργές κλήσεις.

Αφαίρεση συμμετέχοντα από τον ρόλο του διοργανωτή σε συνδιάσκεψη **ad hoc**

Ως διοργανωτής, μπορείτε να αφαιρέσετε έναν συμμετέχοντα από τη λίστα συμμετεχόντων. Ωστόσο, ο διοργανωτής και οι συμμετέχοντες μπορούν να προσκαλέσουν πολλούς συμμετέχοντες στη συνδιάσκεψη, αλλά οι συμμετέχοντες μπορούν να αφαιρεθούν μόνο από το άτομο που τους έχει στείλει την πρόσκληση. Για παράδειγμα, ο χρήστης A είναι ο διοργανωτής της συνδιάσκεψης **ad hoc** και καλεί τον χρήστη B σε συνδιάσκεψη με τον χρήστη C και τον χρήστη D. Σε αυτήν την περίπτωση, ο χρήστης A θα μπορεί να αφαιρέσει τον χρήστη B, τον χρήστη C και τον χρήστη D. Τώρα, εάν ο χρήστης C προσκαλέσει τον χρήστη E στην κλήση συνδιάσκεψης, ο χρήστης C μπορεί να αφαιρέσει τον χρήστη E αλλά ο χρήστης A δεν μπορεί να αφαιρέσει τον χρήστη E.

Πριν ξεκινήσετε

Είστε διοργανωτής μιας συνδιάσκεψης **ad hoc**.

Διαδικασία

- Βήμα 1** Κατά τη διάρκεια μιας συνδιάσκεψης **ad hoc**, πατήστε Συμμετέχοντες για να εμφανιστούν τα ονόματα των συμμετεχόντων.
- Βήμα 2** Επιλέξτε οποιονδήποτε από τους συμμετέχοντες που έχετε προσκαλέσει στην κλήση συνδιάσκεψης και πατήστε το κουμπί Κατάργηση.
- Βήμα 3** Επιβεβαιώστε το μήνυμα κατάργησης στο τηλέφωνο.

Προβολή της λίστας συμμετεχόντων ως διοργανωτής σε συνδιάσκεψη **ad hoc**

Μπορείτε να εμφανίσετε τη λίστα των συμμετεχόντων όταν διοργανώνετε μια συνδιάσκεψη **ad hoc**.

Πριν ξεκινήσετε

Το προγραμματιζόμενο πλήκτρο Συμμετέχοντες είναι διαθέσιμο.

Διαδικασία

- Βήμα 1** Πραγματοποιήστε μια κλήση (για παράδειγμα, στον χρήστη Α) από μια γραμμή και περιμένετε μια απάντηση.
 - Βήμα 2** Πατήστε Συνδιάσκεψη για να προσκαλέσετε ένα άλλο άτομο (για παράδειγμα, τον χρήστη Β) στη σύσκεψη.
 - Βήμα 3** Όταν ο χρήστης Β απαντήσει στην κλήση, πατήστε ξανά Συνδιάσκεψη για να συγχωνεύσετε τον χρήστη Β στη σύσκεψη.
Μπορείτε να προσθέσετε περισσότερους συμμετέχοντες στη σύσκεψη με τον ίδιο τρόπο.
 - Βήμα 4** Πατήστε το προγραμματιζόμενο πλήκτρο Συμμετέχοντες. Το όνομα όλων των συμμετεχόντων που συμμετέχουν στη σύσκεψη θα εμφανιστεί στην οθόνη Συμμετέχοντες.
 - Βήμα 5** (Προαιρετικά) Πατήστε Έξοδος για να αποχωρήσετε από την οθόνη Συμμετέχοντες.
-

Προβολή της λίστας συμμετεχόντων ως συμμετέχων

Μπορείτε να εμφανίσετε τη λίστα συμμετεχόντων σε μια συνδιάσκεψη ad hoc.

Πριν ξεκινήσετε

Το προγραμματιζόμενο πλήκτρο Συμμετέχοντες είναι διαθέσιμο.

Διαδικασία

- Βήμα 1** Απαντήστε στην κλήση ενός διοργανωτή.
Το προγραμματιζόμενο πλήκτρο Συμμετέχοντες εμφανίζεται αφού ο διοργανωτής σας σας συγχωνεύσει στη σύσκεψη.
 - Βήμα 2** Πατήστε το προγραμματιζόμενο πλήκτρο Συμμετέχοντες για να εμφανιστεί η λίστα συμμετεχόντων.
 - Βήμα 3** (Προαιρετικά) Πατήστε Έξοδος για να αποχωρήσετε από την οθόνη Συμμετέχοντες.
-

Κλήση ομάδας τηλεφώνων (Κλήση **Multicast**)

Ο διαχειριστής σας μπορεί να διαμορφώσει το τηλέφωνό σας ως μέρος μιας ομάδας κλήσης. Σε μια ομάδα κλήσεων, το τηλέφωνό σας μπορεί να απαντήσει αυτόματα σε κλήσεις από άλλα τηλέφωνα πολλαπλών πλατφορμών στο τηλεφωνικό σύστημα. Κάθε ομάδα κλήσης έχει έναν μοναδικό αριθμό συσχετισμένο με αυτή. Ο διαχειριστής σας σας παρέχει τους ρυθμισμένους αριθμούς των ομάδων κλήσης. Όταν το τηλέφωνό σας καλείται, ακούτε τρεις σύντομες ηχητικές ενδείξεις. Το τηλέφωνο δημιουργεί μονόδρομο ήχο ανάμεσα σε εσάς και το τηλέφωνο που σας κάλεσε. Δεν χρειάζεται να αποδεχτείτε την κλήση.

Διαδικασία

Καλέστε τον αριθμό της ομάδας κλήσης.

Εφαρμογή XML και σελιδοποίηση πολλαπλής διανομής

Εάν το τηλέφωνό σας είναι μέρος μιας ομάδας σελιδοποίησης με ενεργοποιημένη εφαρμογή XML, το τηλέφωνό σας εμφανίζει εικόνες ή μηνύματα όταν λαμβάνετε σελίδες πολλαπλής διανομής από διακομιστή. Κατά τη διάρκεια μιας σελιδοποίησης ή μετάδοσης μονής ή πολλαπλής διανομής, στην ομάδα σελιδοποίησης εμφανίζεται η ακόλουθη συμπεριφορά:

- Το τηλέφωνο (αποστολέας) που εκκινεί τη σελίδα, δεν εμφανίζει κανένα μήνυμα εφαρμογής XML.
- Τα τηλέφωνα (δέκτες) που λαμβάνουν σελίδα εμφανίζουν ένα μήνυμα εφαρμογής XML (εισερχόμενη σελίδα) στην οθόνη τους όταν ξεκινά η σελιδοποίηση εάν ο διαχειριστής σας διαμορφώνει την υπηρεσία.
- Εάν η εφαρμογή XML κλείσει λόγω χρονικού ορίου λήξης (ορίζεται από τον διαχειριστή σας) ή από τον διαχειριστή, ο δέκτης εμφανίζει την εισερχόμενη σελίδα. Ωστόσο, εάν δεν έχει ρυθμιστεί το χρονικό όριο, η εφαρμογή XML κλείνει όταν τελειώνει η κλήση σελιδοποίησης.

Ο διαχειριστής σας μπορεί να καλέσει την υπηρεσία XML από τη σελιδοποίηση πολλαπλής διανομής.

Προβολή λεπτομερειών εφαρμογής XML

Μπορείτε να δείτε τη λίστα των αντικειμένων Cisco XML που υποστηρίζει το τηλέφωνό σας.

Πριν ξεκινήσετε

- Ο διαχειριστής σας έχει διαμορφώσει εφαρμογές XML.

Διαδικασία

Βήμα 1 Πατήστε Εφαρμογές .

Βήμα 2 Πατήστε Ρυθμίσεις.

Βήμα 3 Στην οθόνη Πληροφορίες και ρυθμίσεις, επιλέξτε Εφαρμογές XML. Εμφανίζεται η λίστα των υποστηριζόμενων αντικειμένων Cisco XML, όπως **CiscoIPPhoneMenu**, **CiscoIPPhoneDirectory**.

Σημείωση Το μενού Εφαρμογές XML δεν είναι διαθέσιμο στο τηλέφωνό σας όταν ο διαχειριστής σας το απενεργοποιεί.

Πολλές γραμμές

Αν χρησιμοποιείτε αριθμούς τηλεφώνου από κοινού με άλλα άτομα, θα μπορούσατε να έχετε πολλές γραμμές στο τηλέφωνό σας. Όταν έχετε πολλές γραμμές, σας διατίθενται περισσότερες δυνατότητες κλήσεων.

Απάντηση στην παλαιότερη κλήση πρώτα

Μπορείτε να απαντήσετε στην παλαιότερη διαθέσιμη κλήση προς όλες τις τηλεφωνικές σας γραμμές, συμπεριλαμβανομένων των κλήσεων επαναφοράς κράτησης και επαναφοράς στάθμευσης που βρίσκονται σε κατάσταση ειδοποίησης. Οι εισερχόμενες κλήσεις έχουν πάντα προτεραιότητα επί των κλήσεων σε κράτηση ή επί των κλήσεων επαναφοράς στάθμευσης.

Όταν εργάζεστε με πολλές γραμμές, τυπικά πιέζετε το κουμπί γραμμής για την εισερχόμενη κλήση στην οποία θέλετε να απαντήσετε. Αν θέλετε απλά να απαντήσετε στην παλαιότερη κλήση ανεξαρτήτως γραμμής, πατήστε Απάντηση.

Προβολή όλων των κλήσεων στο τηλέφωνο

Μπορείτε να δείτε μια λίστα με όλες τις ενεργές κλήσεις, από όλες τις τηλεφωνικές γραμμές, ταξινομημένες με χρονολογική σειρά, από την παλαιότερη προς την πιο πρόσφατη.

Η λίστα με όλες τις κλήσεις είναι χρήσιμη αν έχετε πολλές γραμμές ή αν χρησιμοποιείτε γραμμές από κοινού με άλλους χρήστες. Η λίστα εμφανίζει όλες τις κλήσεις σας μαζί.

Κοινόχρηστες γραμμές στο επιτραπέζιο τηλέφωνο **Multiplatform**

Μπορείτε να χρησιμοποιήσετε έναν τηλεφωνικό αριθμό από κοινού με έναν ή περισσότερους από τους συναδέλφους σας. Για παράδειγμα, ως βοηθός διοίκησης, μπορεί να είστε υπεύθυνος/-η για τη διαλογή κλήσεων για το άτομο που υποστηρίζετε.

Όταν κάνετε κοινή χρήση ενός τηλεφωνικού αριθμού, μπορείτε να χρησιμοποιήσετε τη συγκεκριμένη τηλεφωνική γραμμή ακριβώς όπως θα χρησιμοποιούσατε και οποιαδήποτε άλλη γραμμή. Ωστόσο, θα πρέπει να έχετε υπόψη σας τα παρακάτω ειδικά χαρακτηριστικά για τις κοινόχρηστες γραμμές:

- Ο κοινόχρηστος αριθμός τηλεφώνου μπορεί να διαμορφωθεί ώστε να εμφανίζεται σε έως και 35 συσκευές.
- Ο κοινόχρηστος αριθμός τηλεφώνου εμφανίζεται σε όλα τα τηλέφωνα που χρησιμοποιούν τον αριθμό από κοινού.
- Αν ο συνάδελφός σας απαντήσει στην κλήση, το κουμπί κοινόχρηστης γραμμής και το κουμπί συνομιλίας ανάβουν σταθερά με κόκκινο χρώμα στο τηλέφωνό σας.
- Αν θέσετε μια κλήση σε κράτηση, το δικό σας κουμπί γραμμής ανάβει σταθερά με κόκκινο χρώμα και το κουμπί συνομιλίας αναβοσβήνει με κόκκινο χρώμα. Το κουμπί γραμμής του συναδέλφου σας ανάβει επίσης σταθερά με κόκκινο χρώμα και το κουμπί συνομιλίας αναβοσβήνει με κόκκινο χρώμα.

Προσθήκη του εαυτού σας σε μια κλήση σε κοινόχρηστη γραμμή

Εσείς ή ο συνάδελφός σας μπορείτε να συνδεθείτε σε μια κλήση στην κοινόχρηστη γραμμή. Ο διαχειριστής σας πρέπει να ενεργοποιήσει τη δυνατότητα στο τηλέφωνό σας.

Εάν κάποιος χρήστης, με τον οποίο χρησιμοποιείτε από κοινού μια γραμμή, έχει ενεργοποιήσει τη λειτουργία ιδιωτικής κλήσης, δεν μπορείτε να δείτε τις ρυθμίσεις γραμμής του συγκεκριμένου χρήστη και δεν μπορείτε να συνδεθείτε στην κλήση του.

Διαδικασία

Βήμα 1 Πατήστε το κουμπί γραμμής για την κοινόχρηστη γραμμή.

Βήμα 2 Πληκτρολογήστε *33 στο τηλέφωνό σας.

Σημείωση Εάν ορίσετε αυτόν τον τρόπο, θα ακούτε έναν ήχο που θα σας ενημερώνει ότι το σύστημα αναγνωρίζει τον κωδικό πρόσβασης.

Βήμα 3 Εισαγάγετε τον αριθμό τηλεφώνου του ατόμου, στην κλήση του οποίου θέλετε να εισέλθετε.



Σημείωση Όταν είστε συνδεδεμένοι, είστε εκτός της τρέχουσας κλήσης.

Ηχογράφηση κλήσης

Όταν είστε σε μια ενεργή κλήση, μπορείτε να την ηχογραφήσετε. Κατά την ηχογράφηση της κλήσης, ενδέχεται να ακούσετε ένα ηχητικό σήμα ειδοποίησης.

Κατά τη διάρκεια μιας εγγραφής, βλέπετε διαφορετικά εικονίδια σε διαφορετική κατάσταση καταγραφής. Μπορείτε να δείτε τα εικονίδια στην οθόνη κλήσεων και επίσης στο πλήκτρο γραμμής στο οποίο καταγράφετε μια κλήση.

Πίνακας 14: Εικονίδια καταγραφής

Εικονίδιο	Σημασία
	Εγγραφή σε εξέλιξη
	Εγγραφή σε παύση

Πριν ξεκινήσετε

Ο διαχειριστής σας ενεργοποιεί στο τηλέφωνό σας την καταγραφή κλήσης.

Διαδικασία

Βήμα 1 Πατήστε Εγγραφή κατά τη διάρκεια μιας ενεργού κλήσης.

- Βήμα 2** (Προαιρετικά) Ενώ η εγγραφή βρίσκεται σε εξέλιξη, μπορείτε να πατήσετε Παύση Εγγρ. ή Παύση για να θέσετε σε παύση την εγγραφή.
- Βήμα 3** (Προαιρετικά) Πατήστε Συνέχεια εγγρ. ή Συνέχεια για να συνεχίσετε την εγγραφή.
- Βήμα 4** (Προαιρετικά) Πατήστε Διακοπή εγγρ. ή Διακοπή για να διακόψετε την εγγραφή.
- Βήμα 5** Πατήστε Τερματισμός κλήσης, για να τερματίσετε την κλήση.

Χαρακτηριστικά τηλεφωνικού κέντρου

Ο διαχειριστής σας διαμορφώνει το τηλέφωνό σας ως τηλεφωνικό κέντρο.

Ο διαχειριστής σας μπορεί να ενεργοποιήσει στο τηλέφωνό σας δυνατότητες Αυτόματης διανομής κλήσεων (ACD). Αυτό το τηλέφωνο λειτουργεί ως το τηλέφωνο ενός πράκτορα του τηλεφωνικού κέντρου και μπορεί να χρησιμοποιηθεί για την ανίχνευση μιας κλήσης πελάτη, για την κλιμάκωση οποιασδήποτε κλήσης πελάτη σε έναν επόπτη σε κατάσταση έκτακτης ανάγκης, για την κατηγοριοποίηση των αριθμών επαφής με τη χρήση κωδικών καταστροφής και για την προβολή των στοιχείων κλήσεων των πελατών.

Η κατάσταση των δυνατοτήτων ACD στο τηλέφωνό σας μπορεί να είναι η εξής:

- Είσοδος
- Έξοδος
- Διαθέσιμος
- Μη διαθέσιμος
- Αναδίπλωση

Η αρχική κατάσταση ACD ελέγχεται από τον διαχειριστή σας με δύο τρόπους:

- Η τελευταία τοπική κατάσταση μπορεί να ανακτηθεί ως αρχική κατάσταση ACD κατά την εκκίνηση του τηλεφώνου, η κατάσταση αλλάζει σε "Καταχωρημένη" από "Μη καταχωρημένη" ή "Ανεπιτυχής καταχώρηση", ή ο προορισμός ης διεύθυνσης IP της καταχώρησης αλλάζει λόγω λόγω ανακατεύθυνσης, εναλλακτικής λειτουργίας ή αλλαγής απόκρισης DNS.
- Η αρχική κατάσταση ACD μπορεί να ληφθεί από τον διακομιστή.

Σύνδεση ως εκπρόσωπος τηλεφωνικού κέντρου

Όταν είστε έτοιμοι να ξεκινήσετε την εργασία σας ως εκπρόσωπος του τηλεφωνικού κέντρου, συνδεθείτε στο τηλέφωνο και ορίστε την κατάστασή σας.

Ο διαχειριστής σας μπορεί να ρυθμίσει το τηλέφωνό σας έτσι ώστε όταν συνδέεστε στο τηλέφωνο, η κατάστασή σας να έχει οριστεί σε αυτόματα διαθέσιμος. Σε αυτήν την περίπτωση, δεν χρειάζεται να ορίσετε την κατάσταση εσείς οι ίδιοι.

Διαδικασία

Βήμα 1 Πατήστε **AgtSgnIn** ή **AgtIn**.

Βήμα 2 Ελέγξτε εάν η κατάστασή σας έχει οριστεί ως εκπρόσωπος τηλεφωνικού κέντρου.

Εάν η κατάσταση είναι διαθέσιμη, το εικονίδιο  εμφανίζεται δίπλα από τον αριθμό του τηλεφώνου σας. Διαφορετικά, προχωρήστε στα επόμενα βήματα για να ορίσετε εσείς οι ίδιοι την κατάσταση.

Βήμα 3 Πατήστε Κατάσταση **Agt**.

Βήμα 4 Επισημάνετε την κατάσταση Διαθέσιμος.

Βήμα 5 Πατήστε Επιλογή.

Αποσύνδεση ως εκπρόσωπος τηλεφωνικού κέντρου

Όταν είστε έτοιμοι να τερματίσετε την εργασία σας ως εκπρόσωπος του τηλεφωνικού κέντρου, αλλάξτε την κατάσταση σας και αποσυνδεθείτε από το τηλέφωνο. Αφού αποσυνδεθείτε, δεν θα λαμβάνετε πλέον κλήσεις τηλεφωνικού κέντρου.

Εάν βρίσκεστε σε μια κλήση και γνωρίζετε ότι θα αποσυνδεθείτε μόλις ολοκληρωθεί η κλήση, αλλάξτε την κατάστασή σας σε "**wrap-up**".

Διαδικασία

Πατήστε **AgtSgnOut** ή **AgtOut**.

Αλλάξτε την κατάσταση σας ως εκπρόσωπος τηλεφωνικού κέντρου

Κατά διαστήματα, μπορεί να χρειαστεί να κάνετε ένα σύντομο διάλειμμα. Για να το κάνετε αυτό, αλλάξτε την κατάσταση σας ώστε οι κλήσεις να μην ηχούν στο τηλέφωνό σας.

Διαδικασία

Βήμα 1 Πατήστε Κατάσταση **Agt**.

Βήμα 2 Να επισημάνετε την κατάσταση που δεν είναι διαθέσιμη.

Το μη διαθέσιμο πλαίσιο κειμένου του μενού σας δίνει τη δυνατότητα να προσθέσετε την αιτία της έλλειψης διαθεσιμότητάς σας.

Εάν χρειάζεστε, ο διαχειριστής σας μπορεί να αποκρύψει το πλαίσιο κειμένου στο τηλέφωνο από το περιβάλλον χρήσης του τηλεφώνου στο Web.

Βήμα 3 Πατήστε Επιλογή.

Βήμα 4 Πατήστε Κατάσταση **Agt**.

Βήμα 5 Επισημάνετε την κατάσταση Διαθέσιμος.

- Βήμα 6 Πατήστε Επιλογή.
- Βήμα 7 Επιστημάνετε την κατάσταση **Wrap-up**.
- Βήμα 8 Πατήστε Επιλογή.

Αποδοχή κλήσης τηλεφωνικού κέντρου

Όταν συνδέεστε στο τηλέφωνο ως εκπρόσωπος τηλεφωνικού κέντρου και η κατάσταση του τηλεφώνου σας είναι ρυθμισμένη σε "Διαθέσιμος", το τηλέφωνό σας είναι έτοιμο να δεχθεί τις κλήσεις του τηλεφωνικού κέντρου. Πριν απαντήσετε σε μια κλήση, θα δείτε πληροφορίες σχετικά με την κλήση.

Διαδικασία

- Βήμα 1 Όταν λαμβάνετε μια κλήση, θα δείτε τη σελίδα πληροφοριών κλήσης, πατήστε Πίσω για έξοδο και στη συνέχεια πατήστε Απάντηση για να την αποδεχτείτε.
- Βήμα 2 Πατήστε Πληροφορίες κλήσης για να δείτε τα στοιχεία της κλήσης.
- Βήμα 3 Στο τέλος της κλήσης, πατήστε Τέλος κλήσης.

Αναμονή κλήσης αντιπροσώπου

Όταν βρίσκεστε σε μια κλήση τηλεφωνικού κέντρου, μπορείτε να θέσετε τον καλούντα σε αναμονή και να επιστρέψετε στην κλήση. Ενώ η κλήση βρίσκεται σε αναμονή για μεγάλο διάστημα, θα ακούσετε έναν τόνο υπενθύμισης και θα δείτε προβολή κλήσης στην οθόνη του τηλεφώνου.

Διαδικασία

- Βήμα 1 Πατήστε Κράτηση.
- Βήμα 2 Όταν είστε έτοιμοι να επιστρέψετε, επιλέξτε την κλήση σε αναμονή και πατήστε Συνέχεια.

Ορίστε έναν κωδικό διαθεσιμότητας κατά τη διάρκεια κλήσης τηλεφωνικού κέντρου

Μπορείτε να αντιστοιχίσετε έναν κωδικό διάθεσης σε μια ενεργή κλήση πελάτη ή αφού θέσετε την κατάσταση σας σε "wrap-up" μετά από μια κλήση. Οι κωδικοί διάθεσης είναι γρήγορες ετικέτες που εφαρμόζετε σε αρχεία κλήσεων για να περιγράψετε μια κλήση. Είναι ένας εύκολος τρόπος για να επιστημάνετε κλήσεις και να παρακολουθείτε το ιστορικό των επαφών πελατών ώστε να μην λείπουν λεπτομέρειες σχετικά με την κλήση.

Πριν ξεκινήσετε

Ο διαχειριστής ενεργοποιεί στο τηλέφωνό σας τη δυνατότητα προσθήκης ενός κωδικού διάθεσης.

Διαδικασία

- Βήμα 1** Πατήστε Κωδικός **DISP**.
Βήμα 2 Πατήστε **Ok**.
-

Ανίχνευση μιας κλήσης

Μπορείτε να ανιχνεύσετε μια ενεργή κλήση και την τελευταία εισερχόμενη κλήση σε οποιαδήποτε κατάσταση εκπροσώπου.

Πριν ξεκινήσετε

Ο διαχειριστής σας δίνει τη δυνατότητα στο τηλέφωνό σας να εντοπίζει μια κλήση.

Διαδικασία

Από μια ενεργή κλήση ή μετά από κλήση, πατήστε Ανίχνευση.

Κλιμάκωση κλήσης σε προϊστάμενο

Όταν χρειάζεται να κλιμακώσετε μια κλήση, μπορείτε να προσθέσετε τον προϊστάμενό σας σε μια κλήση συνδιάσκεψης με εσάς και τον καλούντα σας.

Πριν ξεκινήσετε

Ο διαχειριστής σας δίνει τη δυνατότητα κλιμάκωσης έκτακτης ανάγκης στο τηλέφωνό σας.

Διαδικασία

- Βήμα 1** Από μια ενεργή κλήση, πατήστε Έκτακτη ανάγκη.
Βήμα 2 Στο παράθυρο Κλιμάκωση έκτακτης ανάγκης κάντε κλικ στο κουμπί **OK**.

Μπορείτε να εισαγάγετε τον προτιμώμενο αριθμό κλιμάκωσης έκτακτης ανάγκης, ή μπορείτε να τον αφήσετε κενό εάν δεν έχετε προτίμηση προϊσταμένου. Δεν θα δείτε κανένα αριθμό κλιμάκωσης έκτακτης ανάγκης.

Κλήσεις στελεχών



Σημείωση Οι κλήσεις στελέχους είναι διαθέσιμες μόνο για το Cisco IP Τηλέφωνο 6871 Multiplatform.

Εάν ο διαχειριστής σας έχει διαμορφώσει ως χρήστη-στέλεχος με ένα σύνολο βοηθών, εσείς και οι βοηθοί σας μπορείτε να κάνετε κοινή χρήση του ελέγχου των κλήσεων σας, όπως περιγράφεται παρακάτω:

- Όταν είναι ενεργοποιημένο το φιλτράρισμα κλήσεων, οι εισερχόμενες κλήσεις πηγαίνουν στους βοηθούς σύμφωνα με τα κριτήρια που έχουν διαμορφωθεί από τον διαχειριστή σας στο BroadWorks.

Μπορείτε επίσης να λαμβάνετε τις εισερχόμενες κλήσεις που απευθύνονται στους βοηθούς σας, εάν ο διαχειριστής σας έχει ενεργοποιήσει την προβολή κλήσεων για εσάς.

Όταν ένας βοηθός απαντήσει σε μια κλήση, δεν βλέπετε πλέον την κλήση στην επέκτασή σας.

- Λαμβάνετε κλήσεις που μεταβιβάζουν οι βοηθοί σας σε εσάς. Εάν δεν απαντήσετε σε μια κλήση που έχει μεταφερθεί, η κλήση θα επανέλθει στους βοηθούς σας.
- Μπορείτε να συμμετάσχετε σε μια κλήση που βρίσκεται σε εξέλιξη με έναν βοηθό.
- Μπορείτε να μεταβιβάσετε μια κλήση σε εξέλιξη από έναν βοηθό στον εαυτό σας.

Συμμετοχή σε κλήση σε εξέλιξη ως στέλεχος

Καλέστε τον κωδικό ενεργοποίησης της υπηρεσίας που σας παρέχεται από το διαχειριστή σας ή ακολουθήστε τη διαδικασία που περιγράφεται παρακάτω για να συμμετάσχετε σε μια κλήση που βρίσκεται σε εξέλιξη.

Πριν ξεκινήσετε

Ένας από τους βοηθούς σας έχει αναλάβει μια κλήση εκ μέρους σας.

Διαδικασία

Πατήστε το προγραμματιζόμενο πλήκτρο Σύνδεση γέφυρας στο τηλέφωνό σας.

Μεταβίβαση μιας κλήσης σε εξέλιξη στον εαυτό σας ως στέλεχος

Καλέστε τον κωδικό ενεργοποίησης της υπηρεσίας που παρέχεται από το διαχειριστή σας ή ακολουθήστε τη διαδικασία που περιγράφεται παρακάτω για να μεταβιβάσετε μια κλήση σε εξέλιξη στον εαυτό σας.

Πριν ξεκινήσετε

Ένας από τους βοηθούς σας έχει αναλάβει μια κλήση εκ μέρους σας.

Διαδικασία

Πατήστε κλήσης για να ανακτήσετε το τηλέφωνό σας.

Αντιμετώπιση προβλημάτων κλήσεων στελεχών

Δεν είναι δυνατή η συμμετοχή ή η μεταβίβαση μιας κλήσης

Μπορείτε να μεταβιβάσετε ή να συμμετάσχετε σε μια κλήση μόνο εάν υπάρχει μόνο μια κλήση σε εξέλιξη για εσάς.

Κλήσεις βοηθών στελεχών



Σημείωση Οι κλήσεις βοηθού στελέχους είναι διαθέσιμες μόνο στα τηλέφωνα Cisco IP 6871 Multiplatform

Εάν ο διαχειριστής σας έχει προσθέσει στο σύνολο των βοηθών ενός στελέχους και έχετε επιλέξει να συμμετάσχετε, μοιράζεστε τον έλεγχο των κλήσεων του στελέχους με το στέλεχος και άλλους βοηθούς στην ομάδα, όπως περιγράφεται παρακάτω:

- Μπορείτε να εκκινήσετε κλήσεις εκ μέρους του στελέχους.
- Όταν είναι ενεργοποιημένη η δυνατότητα φιλτραρίσματος κλήσεων, λαμβάνετε τις εισερχόμενες κλήσεις των στελεχών σύμφωνα με τα κριτήρια που διαμορφώνονται από το διαχειριστή σας. Όταν ένα στέλεχος ή κάποιος άλλος βοηθός απαντήσει σε μια κλήση, δεν βλέπετε πλέον την κλήση στην επέκτασή σας.
- Αφού ξεκινήσετε ή απαντήσετε σε μια κλήση, μπορείτε να μεταβιβάσετε την κλήση στο στέλεχος. Εάν το στέλεχος δεν απαντήσει σε μια κλήση που έχει μεταφερθεί, η κλήση μπορεί να επιστρέψει σε εσάς.
- Μπορείτε να συμμετάσχετε σε μια κλήση που βρίσκεται σε εξέλιξη με ένα στέλεχος.
- Μπορείτε να μεταβιβάσετε μια κλήση σε εξέλιξη από ένα στέλεχος στον εαυτό σας.

Έναρξη κλήσης για λογαριασμό ενός στελέχους ως βοηθός

Καλέστε τον κωδικό ενεργοποίησης της υπηρεσίας που παρέχεται από το διαχειριστή σας ή ακολουθήστε τη διαδικασία που περιγράφεται παρακάτω για να ξεκινήσετε μια κλήση για λογαριασμό ενός στελέχους.



Πριν ξεκινήσετε

Ανήκετε στην ομάδα των βοηθών ενός στελέχους.

Διαδικασία

Βήμα 1 Εκτελέστε μία από τις παρακάτω ενέργειες:

- Αν ο διαχειριστής σας έχει προγραμματίσει τη λειτουργία στελέχους σε ένα πλήκτρο γραμμής, πατήστε το πλήκτρο γραμμής.
- Αν δεν έχετε τη λειτουργία στελέχους σε ένα πλήκτρο γραμμής:

1. Πατήστε Εφαρμογές .
2. Επιλέξτε στελέχους .

Βήμα 2 Εάν ο διαχειριστής σας έχει διαμορφώσει την επέκτασή σας για να συνδεθεί στο διακομιστή XSI BroadWorks, εμφανίζεται η οθόνη του βοηθού. Στην οθόνη, επιλέξτε το Λίστα στελεχών.

Εάν ο διαχειριστής σας ενεργοποιήσει μόνο τη δυνατότητα συγχρονισμού πλήκτρων (FKS) στην επέκτασή σας, η οθόνη εμφανίζει απευθείας τη λίστα στελεχών.

Η οθόνη εμφανίζει μια λίστα όλων των στελεχών που σχετίζονται με όλες τις επεκτάσεις βοηθών στο τηλέφωνο. Επίσης, εμφανίζεται η κατάσταση opt-in/opt-out του βοηθού για κάθε στέλεχος.

Βήμα 3 Επιλέξτε το στέλεχος για λογαριασμό του οποίου θέλετε να ξεκινήσετε μια κλήση.

Εάν υπάρχουν πολλές επεκτάσεις βοηθών στο τηλέφωνο, η επέκταση με την οποία έχει συσχετιστεί το επιλεγμένο στέλεχος εμφανίζεται στο επάνω μέρος.

Βήμα 4 Πατήστε Κλήση μεσολάβησης.

Βήμα 5 Πληκτρολογήστε τον αριθμό που θέλετε να καλέσετε.

Βήμα 6 Πατήστε Κλήση.

Βήμα 7 (Προαιρετικά) Εάν ο διαχειριστής σας έχει διαμορφώσει την επέκτασή σας για σύνδεση στον διακομιστή XSI BroadWorks, ενδέχεται να λάβετε μια εισερχόμενη κλήση από έναν διακομιστή μεσολάβησης SIP. Σε αυτήν την περίπτωση, πατήστε Απάντηση για να εκκινήσετε την κλήση προς τον προορισμό.

Μπορείτε επίσης να πατήσετε "άρνηση" για να απορρίψετε την κλήση ή να πατήσετε Παράβλεψη για να κάνετε σίγαση της κλήσης.

Μεταβίβαση μιας κλήσης σε εξέλιξη στον εαυτό σας ως βοηθός



Σημείωση

Μπορείτε να μεταβιβάσετε μια κλήση σε εξέλιξη σε ένα στέλεχος εάν είναι η μόνη κλήση σε εξέλιξη για το στέλεχος. Εάν οι βοηθοί έχουν εμπλακεί σε άλλες κλήσεις για το στέλεχος, δεν μπορείτε να μεταβιβάσετε μια κλήση.

Καλέστε τον κωδικό ενεργοποίησης της υπηρεσίας που παρέχεται από το διαχειριστή σας ή ακολουθήστε τη διαδικασία που περιγράφεται παρακάτω για να μεταβιβάσετε μια κλήση σε εξέλιξη σε ένα στέλεχος.

Πριν ξεκινήσετε

Συμμετέχετε σε μια κλήση για λογαριασμό ενός στελέχους.

Διαδικασία

Πατήστε το πλήκτρο Προώθηση κλήσης για να μεταβιβάσετε την κλήση.

Μπορείτε επίσης να μεταβιβάσετε την κλήση χρησιμοποιώντας την ακόλουθη μέθοδο:

- a) Πατήστε το προγραμματιζόμενο πλήκτρο Αναμονή.
 - b) Πατήστε το κουμπί Προώθηση κλήσης.
-

Συμμετοχή ή μεταβίβαση μιας κλήσης σε εξέλιξη στον εαυτό σας ως βοηθός στελέχους

Πριν ξεκινήσετε

Μια κλήση βρίσκεται σε εξέλιξη με ένα στέλεχος.

Διαδικασία

- Βήμα 1** Καλέστε τον κωδικό ενεργοποίησης της υπηρεσίας που παρέχεται από το διαχειριστή σας, για την έναρξη κλήσεων εκ μέρους των στελεχών και ακολουθήστε τις φωνητικές οδηγίες.
 - Βήμα 2** Όταν σας ζητηθεί να εισαγάγετε τον αριθμό προορισμού, καλέστε τον κατάλληλο κωδικό ενεργοποίησης της υπηρεσίας που παρέχεται από το διαχειριστή σας, για να συμμετάσχετε ή να μεταβιβάσετε μια κλήση στον εαυτό σας.
-

Αντιμετώπιση προβλημάτων κλήσεων βοηθών στελεχών

Δεν είναι δυνατή η συμμετοχή ή η μεταβίβαση μιας κλήσης

Μπορείτε να μεταβιβάσετε ή να συμμετάσχετε σε μια κλήση στελέχους μόνο εάν υπάρχει μόνο μια κλήση σε εξέλιξη για το στέλεχος.

Δεν είναι δυνατή η έναρξη πολλαπλών κλήσεων για λογαριασμό των στελεχών

Ο αριθμός των κλήσεων που μπορείτε να εκκινήσετε παράλληλα για λογαριασμό των στελεχών περιορίζεται από το διαχειριστή σας.



ΚΕΦΑΛΑΙΟ 3

Επαφές

- Αναζητήστε μια επαφή στην οθόνη Όλοι οι κατάλογοι, στη σελίδα 109
- Εταιρικός κατάλογος, στη σελίδα 111
- Επαφές άμεσων μηνυμάτων και παρουσίας, στη σελίδα 128
- Προσωπικό βιβλίο διευθύνσεων, στη σελίδα 130
- Αντίστροφη αναζήτηση ονόματος για εισερχόμενες και εξερχόμενες κλήσεις, στη σελίδα 133

Αναζητήστε μια επαφή στην οθόνη Όλοι οι κατάλογοι

Η οθόνη Όλοι οι κατάλογοι είναι η σελίδα προορισμού των επαφών σας. Τυπικά, ανακτά αυτόματα τις επαφές από το προσωπικό σας βιβλίο διευθύνσεων και το τηλέφωνο που έχει συνδεθεί με Bluetooth.

Εάν η επαφή προορισμού σας δεν περιλαμβάνεται στους εμφανιζόμενους καταλόγους, μπορείτε να εκτελέσετε μη αυτόματη αναζήτηση στην οθόνη. Το εύρος αναζήτησης καλύπτει τους ακόλουθους καταλόγους (εάν είναι ενεργοποιημένοι):

- Προσωπικό βιβλίο διευθύνσεων
- Κατάλογος BroadSoft, συμπεριλαμβανομένων των ακόλουθων υποκαταλόγων:
 - Επιχείρηση
 - Ομάδα
 - Προσωπικό
 - Κοινός εταιρικός
 - Κοινός κατάλογος ομάδας
- κατάλογος LDAP

Η λειτουργία αναζήτησης με μη αυτόματο τρόπο επιχειρεί την ανάκτηση των επαφών από τους καταλόγους με την ακόλουθη σειρά:

- Προσωπικό βιβλίο διευθύνσεων
- Κατάλογος BroadSoft
- κατάλογος LDAP





Σημείωση Ο διαχειριστής σας ελέγχει τους καταλόγους στους οποίους μπορείτε να αποκτήσετε πρόσβαση. Εάν η επαφή βρίσκεται σε έναν απενεργοποιημένο κατάλογο, η καταχώρηση δεν εμφανίζεται στα αποτελέσματα αναζήτησης.

Από τα αποτελέσματα αναζήτησης, μπορείτε να δείτε τα στοιχεία επαφής, να καλέσετε την επαφή ή να επεξεργαστείτε τον αριθμό πριν να πραγματοποιήσετε την κλήση. Εάν ο διαχειριστής σας ενεργοποιήσει τον προσωπικό κατάλογο στο τηλέφωνο, μπορείτε επίσης να προσθέσετε την επαφή στον προσωπικό σας κατάλογο.

Πριν ξεκινήσετε

Ο διαχειριστής σας πρέπει να ενεργοποιήσει την αναζήτηση όλων των καταλόγων. Διαφορετικά, η οθόνη Όλοι οι κατάλογοι δεν εμφανίζεται.

Διαδικασία

-
- Βήμα 1** Εκτελέστε μία από τις παρακάτω ενέργειες:
- 6821: Πατήστε Εφαρμογές  και επιλέξτε Κατάλογοι.
 - Άλλα τηλέφωνα της σειράς 6800: Πατήστε Επαφές .
- Βήμα 2** Επιλέξτε την επαφή που έχει ήδη εμφανιστεί στην οθόνη χρησιμοποιώντας το σύμπλεγμα περιήγησης. Εάν δεν μπορείτε να βρείτε την επαφή στην οθόνη, προχωρήστε στο επόμενο βήμα.
- Βήμα 3** Πληκτρολογήστε το όνομα της επαφής που θέλετε να βρείτε.
- Το τηλέφωνο αναζητά ονόματα ή επίθετα που περιλαμβάνουν τη συμβολοσειρά αναζήτησης σε οποιοδήποτε σημείο του ονόματος.
- Εάν πραγματοποιήσετε αναζήτηση σε επαφές χωρίς καμία λέξη-κλειδί, το τηλέφωνο ανακτά όλες τις επαφές.
- Βήμα 4** Πατήστε Αναζήτηση.
- Τα αποτελέσματα αναζήτησης εμφανίζουν πλήρεις και μερικές αντιστοιχίσεις ονομάτων.
- Από προεπιλογή, μέχρι 50 εγγραφές των επαφών εμφανίζονται στο τηλέφωνο. Ο διαχειριστής σας μπορεί να ορίσει τον μέγιστο αριθμό των επαφών.
- Βήμα 5** (Προαιρετικά) Για να προβάλετε τα στοιχεία μιας επαφής, επισημάνετε την επαφή στα αποτελέσματα αναζήτησης και πατήστε Λεπτομέρειες.
- Βήμα 6** (Προαιρετικά) για να προσθέσετε μια επαφή στον κατάλογο προορισμού στο τηλέφωνο, ακολουθήστε τα παρακάτω βήματα:
- a) Κατά την προβολή των στοιχείων επαφής, πατήστε το κουμπί Επιλογή.
 - b) Επιλέξτε Προσθήκη επαφής.
- Η ετικέτα μενού εμφανίζει τον κατάλογο προορισμού στον οποίο θέλετε να προσθέσετε την επαφή:
- Εάν το μενού Προσθήκη προσωπικής καταχώρησης διευθύνσεων εμφανίζεται, προσθέστε την επαφή στο τοπικό προσωπικό βιβλίο διευθύνσεων.

- Εάν το μενού Προσθήκη προσωπικής επαφής **BroadSoft** εμφανίζεται, προσθέστε την επαφή στον προσωπικό κατάλογο BroadSoft.

Ο διαχειριστής σας μπορεί να αλλάξει τον κατάλογο προορισμού.

Εάν δεν εμφανίζεται η επιλογή Προσθήκη επαφής, επικοινωνήστε με τον διαχειριστή σας.

- c) Εισαγάγετε τα στοιχεία της επαφής και πατήστε Αποθήκευση.

Βήμα 7 Για να καλέσετε μια επαφή, ακολουθήστε τα παρακάτω βήματα:

- a) Επιστημάνετε μια επαφή στα αποτελέσματα αναζήτησης.
- b) Πατήστε Λεπτομέρειες.
- c) Επιστημάνετε τον εταιρικό αριθμό στον οποίο θέλετε να πραγματοποιήσετε την κλήση.
- d) Πατήστε Κλήση.

Βήμα 8 (Προαιρετικά) Για να αλλάξετε τον αριθμό που θα καλέσετε και στη συνέχεια να πραγματοποιήσετε μια κλήση σε μια επαφή, ακολουθήστε τα παρακάτω βήματα:

- a) Επιστημάνετε μια επαφή στα αποτελέσματα αναζήτησης.
- b) Πατήστε Λεπτομέρειες.
- c) Επιστημάνετε τον εταιρικό αριθμό που θέλετε να αλλάξετε.
- d) Πατήστε Επεξεργασία κλήσης.
- e) Επεξεργαστείτε τον αριθμό ανάλογα με τις ανάγκες σας.
- f) Πατήστε Κλήση.

Σχετικά θέματα

[Αναζήτηση επαφής στο προσωπικό βιβλίο διευθύνσεων](#), στη σελίδα 131

[Αναζήτηση επαφής στον προσωπικό σας κατάλογο](#), στη σελίδα 116

[Αναζήτηση επαφής στον προσωπικό σας κατάλογο](#), στη σελίδα 123

Εταιρικός κατάλογος

Μπορείτε να αναζητήσετε τον αριθμό ενός συναδέλφου από το τηλέφωνό σας, γεγονός που σας διευκολύνει να τον καλέσετε. Ο κατάλογος εγκαθίσταται και συντηρείται από το διαχειριστή σας.

Το τηλέφωνό σας υποστηρίζει τρεις τύπους εταιρικών καταλόγων— καταλόγους Lightweight Directory Access Protocol (LDAP), καταλόγους Broadsoft και καταλόγους Cisco XML.

Κατάλογος Webex

Ο κατάλογος Webex σας βοηθά να αναζητήσετε επαφές Webex. Ο διαχειριστής σας διαμορφώνει τον κατάλογο Webex στο τηλέφωνό σας. Μπορείτε να πραγματοποιήσετε αναζήτηση και να προβάλετε τις επαφές Webex, πράγμα που καθιστά ευκολότερη την πραγματοποίηση μιας κλήσης. Μπορείτε να επεξεργαστείτε το εμφανιζόμενο όνομα της επαφής Webex. Όταν ο διαχειριστής σας διαμορφώσει επαφές Webex σε ένα πλήκτρο γραμμής ή ως προγραμματιζόμενο πλήκτρο, θα δείτε το όνομα του καταλόγου στο πλήκτρο γραμμής ή ως προγραμματιζόμενο πλήκτρο στην αρχική οθόνη του τηλεφώνου, πράγμα που καθιστά ευκολότερη την απευθείας πρόσβαση στην οθόνη αναζήτησης καταλόγου.



Αναζήτηση για επαφή στον κατάλογο **Webex**

Μπορείτε να αναζητήσετε επαφές στον κατάλογο Webex μέσω email ή ονόματος.

Πριν ξεκινήσετε

Ο διαχειριστής σας ενεργοποιεί τον κατάλογο Webex.

Διαδικασία

-
- Βήμα 1** Εκτελέστε μία από τις παρακάτω ενέργειες:
- 6821: Πατήστε Εφαρμογές  και επιλέξτε Κατάλογοι.
 - Άλλα τηλέφωνα της σειράς 6800: Πατήστε Επαφές .
- Βήμα 2** Στην οθόνη Κατάλογος, επιλέξτε τον κατάλογο Webex.
Από προεπιλογή, το όνομα καταλόγου είναι Κατάλογος **Webex**.
- Βήμα 3** Στην οθόνη Αναζήτηση καταλόγου **Webex**, πληκτρολογήστε τα κριτήρια αναζήτησης που είναι είτε ένα όνομα είτε ένα μήνυμα ηλεκτρονικού ταχυδρομείου.
- Βήμα 4** Πατήστε Αναζήτηση.
- Σημείωση** Μπορείτε επίσης να αναζητήσετε μια επαφή Webex από την οθόνη αναζήτησης Κάθε κατάλογος εισάγοντας το όνομα ή το email. Για περισσότερες πληροφορίες, βλ. [Αναζήτηση για επαφή Webex σε κάθε κατάλογο, στη σελίδα 113](#).
- Η λειτουργία αναζήτησης ανακτά κάποτε επαφές με το ίδιο όνομα, τον αριθμό εταιρικού τηλεφώνου και τον αριθμό του κινητού. Σε αυτές τις περιπτώσεις, ο κατάλογος Webex εμφανίζει μόνο μία επαφή και θεωρεί τις υπόλοιπες επαφές ως διπλότυπες.
- Για παράδειγμα:
- Εάν μια αναζήτηση ανακτά A (όνομα: "abc", εταιρικό τηλέφωνο: "123456") και B (όνομα: "abc", το εταιρικό τηλέφωνο είναι "123456"): ο κατάλογος εμφανίζει μόνο A.
 - Εάν μια αναζήτηση ανακτά A (όνομα: "abc", τηλέφωνο εργασίας: "123456", και κινητό τηλέφωνο: "8888"), B (όνομα: "abc", εταιρικό τηλέφωνο: "123456", και κινητό τηλέφωνο: "8888"): ο κατάλογος εμφανίζει A μόνο.
 - Εάν η αναζήτηση ανακτά A (όνομα: "abc", εταιρικό τηλέφωνο: "123456", και κινητό τηλέφωνο: "8888"), B (όνομα: "abc", εταιρικό τηλέφωνο: "123456", και κινητό τηλέφωνο: "2222"): ο κατάλογος εμφανίζει και τα δύο A και B.
- Βήμα 5** (Προαιρετικά) Επιλέξτε μια επαφή από τη λίστα αναζήτησης και πατήστε Λεπτομέρειες. Βλέπετε τις λεπτομέρειες, όπως το όνομα, τον αριθμό εταιρικού τηλεφώνου, τον αριθμό κινητού τηλεφώνου, το email και το τμήμα.
- Βήμα 6** (Προαιρετικά) Επιλέξτε μια επαφή και πραγματοποιήστε μια κλήση.
- Εάν μια επαφή έχει τόσο τον αριθμό εταιρικού τηλεφώνου όσο και τον αριθμό κινητού τηλεφώνου, ο κατάλογος εμφανίζει τον αριθμό εταιρικού τηλεφώνου ως αριθμό κλήσης. Ο αριθμός εταιρικού τηλεφώνου έχει υψηλότερη προτεραιότητα από τον αριθμό του κινητού τηλεφώνου. Από την

οθόνη "Λεπτομέρειες", εάν επιλέξετε το όνομα ή τον αριθμό εταιρικού τηλεφώνου και πραγματοποιήσετε μια κλήση, το τηλέφωνο θα καλέσει τον αριθμό εταιρικού τηλεφώνου. Αλλά, εάν επιλέξετε τον αριθμό του κινητού και πραγματοποιήσετε μια κλήση, το τηλέφωνο θα πληκτρολογήσει τον αριθμό του κινητού τηλεφώνου.

- Εάν μια επαφή έχει μόνο αριθμό κινητού τηλεφώνου, ο κατάλογος εμφανίζει τον αριθμό του κινητού τηλεφώνου ως αριθμό κλήσης.
- Εάν μια επαφή δεν έχει αριθμό εταιρικού τηλεφώνου και αριθμό κινητού τηλεφώνου, ο κατάλογος εμφανίζει μόνο το όνομα χωρίς αριθμό κλήσης. Δεν μπορείτε να πραγματοποιήσετε μια κλήση από αυτήν την επαφή.

Βήμα 7 (Προαιρετικά) Επιλέξτε μια επαφή και πατήστε Επεξεργασία κλήσης για να αποκτήσετε πρόσβαση στην οθόνη Νέα κλήση. Σε αυτήν την οθόνη, μπορείτε να τροποποιήσετε τον αριθμό επαφής είτε σε αριθμό εταιρικού τηλεφώνου είτε σε αριθμό κινητού τηλεφώνου και, στη συνέχεια, να πραγματοποιήσετε μια νέα κλήση. Εάν η επαφή δεν έχει αριθμό κλήσης, η Επεξεργασία κλήσης δεν λειτουργεί.



Σημείωση

Ενώ το τηλέφωνο αναζητά την επαφή, μπορείτε να πατήσετε το κουμπί Άκυρο και να ακυρώσετε τη λειτουργία αναζήτησης πριν το τελικό αποτέλεσμα να αποκτηθεί από το τηλέφωνο.

Η αναζήτηση καταλόγου Webex έχει τις ακόλουθες συνθήκες και σεναρία σφάλματος:

- Πρέπει να εισαγάγετε τουλάχιστον τρεις χαρακτήρες στο πλαίσιο Όνομα/**email**. Όταν εισάγετε λιγότερους από τρεις χαρακτήρες, εμφανίζεται ένα μήνυμα Μη έγκυρα δεδομένα εισόδου. Εισαγάγετε τουλάχιστον 3 χαρακτήρες
- Όταν πληκτρολογείτε σωστά κριτήρια αναζήτησης, αλλά το τηλέφωνο δεν επιστρέφει καμία τιμή, εμφανίζεται ένα μήνυμα: Δεν βρέθηκε καμία αντιστοιχία
- Εάν ο διαχειριστής σας ρυθμίσει τις παραμέτρους της τιμής μέγιστης εμφάνισης σε πάνω από 100, το αποτέλεσμα του ερωτήματος εμφανίζει μόνο εκατό επαφές για μια αναζήτηση στον κατάλογο Webex ή σε όλους τους καταλόγους. Όταν το αποτέλεσμα αναζήτησης έχει μετρήσει περισσότερα από την επιτρεπόμενη τιμή εγγραφής εμφάνισης, εμφανίζεται ένα μήνυμα: Εντοπίστηκαν πάρα πολλές αντιστοιχίες. Περιορίστε την αναζήτησή σας
- Κατά τη διάρκεια της αναζήτησης, εάν υπάρχει πρόβλημα δικτύου ή η απόκριση διακομιστή ονομάτων τομέα (DNS) απέτυχε και εμφανιστεί ένα μήνυμα: Η πρόσβαση στον κατάλογο απέτυχε. Ελέγξτε τις ρυθμίσεις παραμέτρων και τις ρυθμίσεις δικτύου, θα πρέπει να επικοινωνήσετε με το διαχειριστή σας.

Αναζήτηση για επαφή **Webex** σε κάθε κατάλογο

Μπορείτε να αναζητήσετε επαφές Webex από την οθόνη Όλοι οι καταλόγοι.



Σημείωση Ακόμα και εάν ο διαχειριστής σας ρυθμίσει τις παραμέτρους της τιμής μέγιστης εμφάνισης σε πάνω από 100, το αποτέλεσμα του ερωτήματος εμφανίζει μόνο εκατό επαφές για μια αναζήτηση σε όλους τους καταλόγους. Όταν το αποτέλεσμα αναζήτησης έχει μετρήσει περισσότερα από την επιτρεπόμενη τιμή εγγραφής εμφάνισης, εμφανίζεται ένα μήνυμα: Εντοπίστηκαν πάρα πολλές αντιστοιχίες. Περιορίστε την αναζήτησή σας

Πριν ξεκινήσετε

- Ο διαχειριστής σας ενεργοποιεί τον κατάλογο Webex.
- Ο διαχειριστής σας ενεργοποιεί την αναζήτηση όλων των καταλόγων.

Διαδικασία

Βήμα 1 Εκτελέστε μία από τις παρακάτω ενέργειες:

- 6821: Πατήστε Εφαρμογές  και επιλέξτε Κατάλογοι.
- Άλλα τηλέφωνα της σειράς 6800: Πατήστε Επαφές .

Βήμα 2 Στην οθόνη Κατάλογος, επιλέξτε Όλοι οι κατάλογοι.

Βήμα 3 Στην οθόνη Αναζήτηση όλων των καταλόγων, πληκτρολογήστε τα κριτήρια αναζήτησης για επαφή Webex. Μπορείτε να εισαγάγετε ένα όνομα ή μια διεύθυνση email.

Η αναζήτηση όλων των καταλόγων υποστηρίζει έναν χαρακτήρα ως δεδομένο είσοδο αναζήτησης και μπορείτε να εισαγάγετε μόνο το όνομα της επαφής. Αλλά για να αναζητήσετε επαφές Webex, θα πρέπει να εισαγάγετε τουλάχιστον τρεις χαρακτήρες και μπορείτε να πραγματοποιήσετε αναζήτηση πληκτρολογώντας το όνομα ή το email σας. Ως εκ τούτου, όταν εισάγετε λιγότερους από τρεις χαρακτήρες σε αυτήν την αναζήτηση, το τηλέφωνο δεν ανακτά επαφές Webex.

Βήμα 4 Πατήστε Αναζήτηση.

Η λειτουργία αναζήτησης ανακτά κάποτε επαφές με το ίδιο όνομα και τον αριθμό τηλεφώνου εργασίας. Σε αυτές τις περιπτώσεις, η λίστα Όλοι οι κατάλογοι εμφανίζει μόνο μία επαφή με την υψηλότερη προτεραιότητα και αγνοεί τις υπόλοιπες επαφές ως διπλότυπες. Η λειτουργία αναζήτησης προσπαθεί να ανακτήσει τις επαφές από τους καταλόγους με την ακόλουθη σειρά και το προσωπικό βιβλίο διευθύνσεων έχει την υψηλότερη προτεραιότητα.

- Προσωπικό βιβλίο διευθύνσεων (PAB)
- Κατάλογος Webex
- Κατάλογος BroadSoft
- κατάλογος LDAP
- Bluetooth

Βήμα 5 (Προαιρετικά) Επιλέξτε μια επαφή από τη λίστα αναζήτησης και πατήστε **Λεπτομέρειες**. Βλέπετε τις λεπτομέρειες, όπως το όνομα, ο αριθμός εταιρικού τηλεφώνου, ο αριθμός κινητού τηλεφώνου, το email και το τμήμα στην οθόνη **Λεπτομέρειες αποτελεσμάτων αναζήτησης**.

Στην οθόνη **Λεπτομέρειες αποτελεσμάτων αναζήτησης**, μπορείτε να προσθέσετε την επαφή **Webex** στο προσωπικό βιβλίο διευθύνσεων. Για προσθήκη, επιλέξτε το όνομα και επιλέξτε **Επιλογή > Προσθήκη επαφής > Επιλέξτε και αποθηκεύστε τις λεπτομέρειες στην οθόνη Προσθήκη καταχώρησης προσωπικής διεύθυνσης**. Μπορείτε να αποκτήσετε πρόσβαση στην οθόνη **Προσωπικό βιβλίο διευθύνσεων** και να αναζητήσετε την επαφή **Webex** που έχει προστεθεί, το αποτέλεσμα δείχνει ότι η επαφή προστίθεται στο προσωπικό βιβλίο διευθύνσεων. Εάν κάνετε αναζήτηση στην προστεθειμένη επαφή στον κατάλογο **BroadSoft**, η αναζήτηση ανακτά την προστεθειμένη επαφή **Webex**.

Συνιστούμε να επιλέξετε είτε **Webex** είτε **Διακομιστής XSI** για να αναζητήσετε επαφές, καθώς δεν μπορείτε να αναζητήσετε επαφές **Webex** και επαφές **διακομιστή XSI** ταυτόχρονα.

Επεξεργασία του ονόματος καταλόγου **Webex**

Μπορείτε να τροποποιήσετε το εμφανιζόμενο όνομα του καταλόγου **Webex**.

Πριν ξεκινήσετε

Ο διαχειριστής σας διαμορφώνει υποστήριξη για επαφές **Webex**.

Διαδικασία

Βήμα 1 Εκτελέστε μία από τις παρακάτω ενέργειες:

- 6821: Πατήστε **Εφαρμογές**  και επιλέξτε **Κατάλογοι**.
- Άλλα τηλέφωνα της σειράς 6800: Πατήστε **Επαφές** .

Βήμα 2 Επιστημάνετε τον κατάλογο **Webex**.

Βήμα 3 Κάντε κλικ στην **Επιλογή**.

Βήμα 4 Επιλέξτε **Επεξεργασία ρυθμίσεων**.

Βήμα 5 Στην οθόνη **Ρυθμίσεις καταλόγου Webex**, επεξεργαστείτε το όνομα στο πλαίσιο **Όνομα καταλόγου**. Το όνομα που πληκτρολογείτε εμφανίζεται ως το όνομα καταλόγου **Webex** κάτω από τη λίστα **Κατάλογος**.

Βήμα 6 Κάντε κλικ στο **Αποθήκευση**.

Κατάλογος **Broadsoft**

Μπορείτε να πραγματοποιήσετε αναζήτηση και να προβάλετε τις προσωπικές, ομαδικές και εταιρικές επαφές σας στον κατάλογο **BroadSoft**, πράγμα που σας διευκολύνει να τους καλέσετε. Ο διαχειριστής σας διαμορφώνει τον κατάλογο **BroadSoft** στο τηλέφωνό σας. Αυτή η δυνατότητα εφαρμογής χρησιμοποιεί τη διασύνδεση εκτεταμένων υπηρεσιών της **BroadSoft (XSI)**.

Αναζήτηση επαφής στον προσωπικό σας κατάλογο

Πριν ξεκινήσετε

- Ο διαχειριστής σας ενεργοποιεί τις υπηρεσίες BroadSoft XSI.
- Ο διαχειριστής σας ενεργοποιεί τους καταλόγους BroadSoft και ρυθμίζει σωστά τους καταλόγους.
- Ο διαχειριστής σας ενεργοποιεί τη λειτουργία αναζήτησης για τους καταλόγους.

Όταν είναι ενεργοποιημένη αυτή η λειτουργία, μια λειτουργία προφόρτωσης θα ξεκινήσει αυτόματα για την ανάκτηση όλων των επαφών από τον κατάλογο.

Διαδικασία

Βήμα 1 Εκτελέστε μία από τις παρακάτω ενέργειες:

- 6821: Πατήστε Εφαρμογές  και επιλέξτε Κατάλογοι.
- Άλλα τηλέφωνα της σειράς 6800: Πατήστε Επαφές .

Βήμα 2 Πατήστε την επιλογή Κατηγορία, εφόσον εμφανίζεται στο τηλέφωνο. Διαφορετικά, παραλείψτε αυτό το βήμα.

Βήμα 3 Επιλέξτε έναν κατάλογο BroadSoft. Τα προεπιλεγμένα ονόματα είναι:

- Επιχείρηση
- Ομάδα
- Προσωπικό
- Κοινός εταιρικός
- Κοινός κατάλογος ομάδας

Σημείωση Όταν ο διαχειριστής απενεργοποιεί τη μεμονωμένη λειτουργία καταλόγου, το τηλέφωνο εμφανίζει μόνο τον κατάλογο **BroadSoft**.

Αφού εισαγάγετε τον κατάλογο, περιμένετε μέχρι να ολοκληρωθεί η λειτουργία προφόρτωσης. Μπορείτε να πατήσετε το κουμπί Ακύρωση για τη διακοπή της λειτουργίας προφόρτωσης.

Βήμα 4 Πατήστε το Επιλογή και επιλέξτε Αναζήτηση.

Εάν ο διαχειριστής σας απενεργοποιήσει τη λειτουργία περιήγησης καταλόγου, το πλήκτρο Αναζήτηση θα εμφανίζεται στο τηλέφωνο.

Βήμα 5 Επιλέξτε κριτήρια αναζήτησης.

- Στον εταιρικό κατάλογο BroadSoft ή στον κατάλογο ομάδας, αναζητήστε κάποια επαφή με βάση το επίθετο, το όνομα, το αναγνωριστικό χρήστη, τον αριθμό, την επέκταση, το κινητό τηλέφωνο, το τμήμα ή τη διεύθυνση email.
- Στον κοινό εταιρικό κατάλογο BroadSoft, τον κοινό κατάλογο ομάδας ή στον προσωπικό κατάλογο, αναζητήστε μια επαφή με βάση το όνομα ή τον αριθμό.

Βήμα 6 Προσθέστε τα κριτήρια αναζήτησης και πατήστε Αναζήτηση.

Επεξεργασία του τύπου επαφής στον κατάλογο **BroadSoft**

Πριν ξεκινήσετε

Ο διαχειριστής σας απενεργοποιεί τη μεμονωμένη λειτουργία καταλόγου για την υπηρεσία BroadSoft XSI.

Διαδικασία

Βήμα 1 Εκτελέστε μία από τις παρακάτω ενέργειες:

- 6821: Πατήστε Εφαρμογές  και επιλέξτε Κατάλογοι.
- Άλλα τηλέφωνα της σειράς 6800: Πατήστε Επαφές .

Βήμα 2 Πατήστε την επιλογή Κατηγορία, εφόσον εμφανίζεται στο τηλέφωνο. Διαφορετικά, παραλείψτε αυτό το βήμα.

Βήμα 3 Επισημαίνετε τον κατάλογο **BroadSoft**.

Βήμα 4 Πατήστε Επιλογές.

Βήμα 5 Επιλέξτε Επεξεργασία ρυθμίσεων.

Βήμα 6 Επιλέξτε το πεδίο Τύπος.

Μπορείτε να επιλέξετε εταιρικό, κατάλογο ομάδας, προσωπικό, κοινό εταιρικό ή κοινό κατάλογο ομάδας ως τύπο επαφών του καταλόγου BroadSoft.

Βήμα 7 Πατήστε Αποθήκευση για να εφαρμόσετε την αλλαγή.

Διαχειριστείτε τις επαφές σας στον προσωπικό κατάλογο **BroadSoft**



Μπορείτε να προσθέσετε, να επεξεργαστείτε ή να διαγράψετε επαφές στον προσωπικό κατάλογο BroadSoft.

Πριν ξεκινήσετε

- Το τηλέφωνό σας συνδέεται με την υπηρεσία BroadSoft XSI.
- Ο διαχειριστής σας ενεργοποιεί τον προσωπικό κατάλογο BroadSoft.
- Ο διαχειριστής σας ορίζει τον προσωπικό κατάλογο BroadSoft ως τον κατάλογο προορισμού για την αποθήκευση νέων επαφών.
- Ο διαχειριστής σας ενεργοποιεί τη λειτουργία περιήγησης καταλόγου

Όταν είναι ενεργοποιημένη αυτή η λειτουργία, μια λειτουργία προφόρτωσης θα ξεκινήσει αυτόματα για την ανάκτηση όλων των επαφών από τον κατάλογο.

Διαδικασία

- Βήμα 1** Εκτελέστε μία από τις παρακάτω ενέργειες:
- 6821: Πατήστε Εφαρμογές  και επιλέξτε Κατάλογοι.
 - Άλλα τηλέφωνα της σειράς 6800: Πατήστε Επαφές .
- Βήμα 2** Πατήστε την επιλογή Κατηγορία, εφόσον εμφανίζεται στο τηλέφωνο. Διαφορετικά, παραλείψτε αυτό το βήμα.
- Βήμα 3** Για να προσθέσετε μια επαφή στον προσωπικό κατάλογο BroadSoft, κάντε τα εξής:
- a) Επιλέξτε τον προσωπικό κατάλογο BroadSoft. Το προεπιλεγμένο όνομα είναι προσωπικό.
 Σημείωση Αν ο διαχειριστής σας απενεργοποιήσει τη μεμονωμένη λειτουργία καταλόγου, το τηλέφωνο εμφανίζει το στοιχείο μενού **Broadsoft Directory** αντ' αυτού, επιλέξτε το.
 - b) Περιμένετε να ολοκληρωθεί η λειτουργία προφόρτισης ή πατήστε το πλήκτρο Άκυρο για να διακόψετε τη λειτουργία προφόρτισης.
 Εάν ο διαχειριστής σας απενεργοποιεί τη λειτουργία περιήγησης καταλόγου, το μενού Αναζήτηση προσωπικών καταλόγων εμφανίζει αντ' αυτού. Προσθέστε τα κριτήρια αναζήτησης και πατήστε Αναζήτηση.
 - c) Πατήστε Επιλογή και επιλέξτε Προσθήκη.
 - d) Προσθέστε τα στοιχεία της επαφής.
 - e) Πατήστε Αποθήκευση.
- Βήμα 4** Για να προσθέσετε μια επαφή από άλλους καταλόγους (εάν είναι ενεργοποιημένοι) στον προσωπικό κατάλογο BroadSoft:
- a) Επιλέξτε όλους τους καταλόγους, τον κατάλογο BroadSoft, τον κατάλογο LDAP ή το προσωπικό βιβλίο διευθύνσεων.
 - b) Αναζητήστε μια επαφή που θέλετε να προσθέσετε.
 - c) Επιστημάνετε την επαφή.
 - d) Πατήστε Επιλογή και, στη συνέχεια, επιλέξτε Προσθήκη επαφής.
 - e) Προσθέστε τα στοιχεία της επαφής.
 - f) Πατήστε Αποθήκευση.
- Βήμα 5** Για να επεξεργαστείτε μια επαφή στον προσωπικό κατάλογο BroadSoft, κάντε τα εξής:
- a) Επιλέξτε τον προσωπικό κατάλογο BroadSoft. Το προεπιλεγμένο όνομα είναι προσωπικό.
 Σημείωση Αν ο διαχειριστής σας απενεργοποιήσει τη μεμονωμένη λειτουργία καταλόγου, το τηλέφωνο εμφανίζει το στοιχείο μενού **Broadsoft Directory** αντ' αυτού, επιλέξτε το.
 - b) Περιμένετε να ολοκληρωθεί η λειτουργία προφόρτισης ή πατήστε το πλήκτρο Άκυρο για να διακόψετε τη λειτουργία προφόρτισης.
 Εάν ο διαχειριστής σας απενεργοποιεί τη λειτουργία περιήγησης καταλόγου, το μενού Αναζήτηση προσωπικών καταλόγων εμφανίζει αντ' αυτού. Προσθέστε τα κριτήρια αναζήτησης και πατήστε Αναζήτηση.
 - c) Επιστημάνετε την επαφή την οποία θέλετε να επεξεργαστείτε.
 - d) Πατήστε Επιλογή και επιλέξτε το Επεξεργασία.

Μπορείτε επίσης να πατήσετε το κουμπί SELECT του συμπλέγματος περιήγησης για να επεξεργαστείτε την επαφή.

- e) Επεξεργασία λεπτομερειών της επαφής.
- f) Πατήστε Αποθήκευση.

Βήμα 6 Για να διαγράψετε μια επαφή από τον προσωπικό κατάλογο BroadSoft, κάντε τα εξής:

- a) Επιλέξτε τον προσωπικό κατάλογο BroadSoft. Το προεπιλεγμένο όνομα είναι προσωπικό.
 Σημείωση Αν ο διαχειριστής σας απενεργοποιήσει τη μεμονωμένη λειτουργία καταλόγου, το τηλέφωνο εμφανίζει το στοιχείο μενού **Broadsoft Directory** αντ' αυτού, επιλέξτε το.
- b) Περιμένετε να ολοκληρωθεί η λειτουργία προφόρτισης ή πατήστε το πλήκτρο Άκυρο για να διακόψετε τη λειτουργία προφόρτισης.
 Εάν ο διαχειριστής σας απενεργοποιεί τη λειτουργία περιήγησης καταλόγου, το μενού Αναζήτηση προσωπικών καταλόγων εμφανίζει αντ' αυτού. Προσθέστε τα κριτήρια αναζήτησης και πατήστε Αναζήτηση.
- c) Επισημάνετε την επαφή που θέλετε να διαγράψετε.
- d) Πατήστε Επιλογή και, στη συνέχεια, επιλέξτε Διαγραφή.

Επεξεργαστείτε το Όνομα καταλόγου **BroadSoft**

Όταν ο διαχειριστής απενεργοποιεί τη μεμονωμένη λειτουργία καταλόγου, το τηλέφωνο εμφανίζει μόνο τον κατάλογο **BroadSoft**.

Όταν ο διαχειριστής σας ενεργοποιεί τη μεμονωμένη λειτουργία καταλόγου, το τηλέφωνο εμφανίζει όλους τους ενεργούς καταλόγους με τα προεπιλεγμένα ή τα προσαρμοσμένα ονόματα. Τα προεπιλεγμένα ονόματα είναι:

- Επιχείρηση
- Ομάδα
- Προσωπικό
- Κοινός εταιρικός
- Κοινός κατάλογος ομάδας



Σημείωση

Μόνο ο κατάλογος που είναι ενεργοποιημένος από τον διαχειριστή σας μπορεί να εμφανίζεται στην οθόνη Κατάλογοι.

Διαδικασία

Βήμα 1 Εκτελέστε μία από τις παρακάτω ενέργειες:

- 6821: Πατήστε Εφαρμογές  και επιλέξτε Κατάλογοι.

- Άλλα τηλέφωνα της σειράς 6800: Πατήστε Επαφές .

- Βήμα 2** Πατήστε την επιλογή Κατηγορία, εφόσον εμφανίζεται στο τηλέφωνο. Διαφορετικά, παραλείψτε αυτό το βήμα.
- Βήμα 3** Εκτελέστε μία από τις παρακάτω ενέργειες:
- Επισημαίνετε τον κατάλογο **BroadSoft**.
 - Επισημαίνετε έναν από τους διαμορφωμένους καταλόγους.
- Βήμα 4** Πατήστε Επιλογές.
- Βήμα 5** Επιλέξτε Επεξεργασία ρυθμίσεων.
- Βήμα 6** Επεξεργαστείτε το πεδίο Όνομα καταλόγου.
- Βήμα 7** Πατήστε Αποθήκευση για να εφαρμόσετε την αλλαγή.

Επεξεργασία του Ονόματος διακομιστή του καταλόγου **BroadSoft**

Όταν ο διαχειριστής απενεργοποιεί τη μεμονωμένη λειτουργία καταλόγου, το τηλέφωνο εμφανίζει μόνο τον κατάλογο **BroadSoft**.



Όταν ο διαχειριστής σας ενεργοποιεί τη μεμονωμένη λειτουργία καταλόγου, το τηλέφωνο εμφανίζει όλους τους ενεργούς καταλόγους με τα προεπιλεγμένα ή τα προσαρμοσμένα ονόματα. Τα προεπιλεγμένα ονόματα είναι:

- Επιχείρηση
- Ομάδα
- Προσωπικό
- Κοινός εταιρικός
- Κοινός κατάλογος ομάδας



Σημείωση Μόνο ο κατάλογος που είναι ενεργοποιημένος από τον διαχειριστή σας μπορεί να εμφανίζεται στην οθόνη Κατάλογοι.

Διαδικασία

- Βήμα 1** Εκτελέστε μία από τις παρακάτω ενέργειες:
- 6821: Πατήστε Εφαρμογές  και επιλέξτε Κατάλογοι.
 - Άλλα τηλέφωνα της σειράς 6800: Πατήστε Επαφές .
- Βήμα 2** Πατήστε την επιλογή Κατηγορία, εφόσον εμφανίζεται στο τηλέφωνο. Διαφορετικά, παραλείψτε αυτό το βήμα.
- Βήμα 3** Εκτελέστε μία από τις παρακάτω ενέργειες:

- Επισημαίνετε τον κατάλογο **BroadSoft**.
- Επισημαίνετε έναν από τους διαμορφωμένους καταλόγους.

- Βήμα 4** Πατήστε Επιλογές.
- Βήμα 5** Επιλέξτε Επεξεργασία ρυθμίσεων.
- Βήμα 6** Επεξεργασία του πεδίου Διακομιστή υπηρεσίας.
- Βήμα 7** Πατήστε Αποθήκευση για να εφαρμόσετε την αλλαγή.

Επεξεργασία των διαπιστευτηρίων σύνδεσης του καταλόγου **BroadSoft**

Όταν ο διαχειριστής απενεργοποιεί τη μεμονωμένη λειτουργία καταλόγου, το τηλέφωνο εμφανίζει μόνο τον κατάλογο **BroadSoft**.



Όταν ο διαχειριστής σας ενεργοποιεί τη μεμονωμένη λειτουργία καταλόγου, το τηλέφωνο εμφανίζει όλους τους ενεργούς καταλόγους με τα προεπιλεγμένα ή τα προσαρμοσμένα ονόματα. Τα προεπιλεγμένα ονόματα είναι:

- Επιχείρηση
- Ομάδα
- Προσωπικό
- Κοινός εταιρικός
- Κοινός κατάλογος ομάδας



Σημείωση Μόνο ο κατάλογος που είναι ενεργοποιημένος από τον διαχειριστή σας μπορεί να εμφανίζεται στην οθόνη Κατάλογοι.

Διαδικασία

- Βήμα 1** Εκτελέστε μία από τις παρακάτω ενέργειες:
- 6821: Πατήστε Εφαρμογές  και επιλέξτε Κατάλογοι.
 - Άλλα τηλέφωνα της σειράς 6800: Πατήστε Επαφές .
- Βήμα 2** Πατήστε την επιλογή Κατηγορία, εφόσον εμφανίζεται στο τηλέφωνο. Διαφορετικά, παραλείψτε αυτό το βήμα.
- Βήμα 3** Εκτελέστε μία από τις παρακάτω ενέργειες:
- Επισημαίνετε τον κατάλογο **BroadSoft**.
 - Επισημαίνετε έναν από τους διαμορφωμένους καταλόγους.
- Βήμα 4** Πατήστε Επιλογές.

- Βήμα 5** Επιλέξτε Επεξεργασία ρυθμίσεων.
- Βήμα 6** (Προαιρετικά) Ορίστε τον τύπο ελέγχου ταυτότητας σε διαπιστευτήρια σύνδεσης ή διαπιστευτήρια SIP.
- Βήμα 7** Εισαγάγετε τα διαπιστευτήρια χρήστη με βάση τον τύπο ελέγχου ταυτότητας.
- Διαπιστευτήρια σύνδεσης: επεξεργασία των πεδίων Αναγνωριστικό χρήστη και Κωδικός πρόσβασης.
 - Διαπιστευτήρια SIP: επεξεργασία των πεδίων Αναγνωριστικό ελέγχου ταυτότητας SIP και Κωδικός πρόσβασης SIP.
- Βήμα 8** Πατήστε Αποθήκευση για να εφαρμόσετε την αλλαγή.
-

Κατάλογος LDAP

Το Cisco IP Τηλέφωνο υποστηρίζει το Lightweight Directory Access Protocol (LDAP) V3. Μπορείτε να αναζητήσετε έναν συγκεκριμένο κατάλογο LDAP για ένα όνομα, έναν αριθμό τηλεφώνου ή και τα δύο. Οι κατάλογοι που βασίζονται στο πρωτόκολλο LDAP, όπως το Microsoft Active Directory 2003 και οι βάσεις δεδομένων που βασίζονται σε OpenLDAP, υποστηρίζονται.

Για να αποκτήσετε πρόσβαση στον κατάλογο LDAP στο τηλέφωνο, πληκτρολογήστε τουλάχιστον μία φορά τα διαπιστευτήρια χρήστη. Ο διαχειριστής σας μπορεί να ρυθμίσει τα διαπιστευτήρια χρήστη στην ιστοσελίδα της διαχείρισης του τηλεφώνου. Μόλις αποκτήσετε πρόσβαση στον κατάλογο LDAP, το τηλέφωνο αποθηκεύει τα διαπιστευτήρια χρήστη. Την επόμενη φορά, μπορείτε να παραλείψετε τη διαδικασία σύνδεσης χρήστη. Το τηλέφωνο μπορεί να αποθηκεύσει τα διαπιστευτήρια χρήστη για τους χρήστες του κεντρικού υπολογιστή ή τους χρήστες επισκέπτες. Αυτοί οι χρήστες συνήθως συνδέονται στο τηλέφωνο μέσω της δυνατότητας Flexible Seating ή Extension Mobility.

Επεξεργασία διαπιστευτηρίων σύνδεσης στον κατάλογο LDAP



Όταν αποκτάτε πρόσβαση στον κατάλογο LDAP στο τηλέφωνο, ενδέχεται να σας ζητηθεί να εισαγάγετε τα διαπιστευτήρια χρήστη. Μπορείτε να επεξεργαστείτε τα διαπιστευτήρια εκ των προτέρων για να παρακάμψετε τη διαδικασία εισόδου. Μπορείτε επίσης να αλλάξετε τον λογαριασμό LDAP, τροποποιώντας τα διαπιστευτήρια χρήστη.

Το τηλέφωνο αποθηκεύει τα διαπιστευτήρια για διαφορετικούς τύπους χρηστών. Για παράδειγμα, για τους χρήστες που συνδέονται στο τηλέφωνο με τη δυνατότητα Flexible Seating ή Extension Mobility. Αφού αλλάξετε χρήστη στο τηλέφωνο, το τηλέφωνο διατηρεί τα διαπιστευτήρια χρήστη. Επομένως, μπορείτε να έχετε πρόσβαση στον κατάλογο LDAP χωρίς να χρειάζεται να συνδεθείτε.

Πριν ξεκινήσετε

Ο διαχειριστής σας ενεργοποιεί τον κατάλογο LDAP.

Διαδικασία

- Βήμα 1** Εκτελέστε μία από τις παρακάτω ενέργειες:
- 6821: Πατήστε Εφαρμογές  και επιλέξτε Κατάλογοι.
 - Άλλα τηλέφωνα της σειράς 6800: Πατήστε Επαφές .



- Βήμα 2** (Προαιρετικά) Πατήστε Κατηγορία.
Εάν ο διαχειριστής σας απενεργοποιήσει τη λειτουργία αναζήτησης καταλόγου, το πλήκτρο δεν εμφανίζεται στο τηλέφωνο.
- Βήμα 3** Επισημαίνετε τον κατάλογο LDAP.
Από προεπιλογή, το όνομα καταλόγου είναι “Εταιρικός Κατάλογος (LDAP)”.
- Βήμα 4** Πατήστε Επιλογή και, στη συνέχεια, επιλέξτε Επεξεργασία ρυθμίσεων.
- Βήμα 5** Εισαγάγετε τα διαπιστευτήρια χρήστη.
Τα πεδία που εμφανίζονται διαφέρουν ανάλογα με τη μέθοδο ελέγχου ταυτότητας που έχει επιλέξει ο διαχειριστής σας:
- Εάν η μέθοδος ελέγχου ταυτότητας είναι “Απλή”, το τηλέφωνο ζητά το πρόγραμμα-πελάτης **DN** και τον κωδικό πρόσβασης.
 - Εάν η μέθοδος ελέγχου ταυτότητας είναι “DIGEST-MD5”, το τηλέφωνο ζητά το όνομα χρήστη και τον κωδικό πρόσβασης.
- Βήμα 6** Πατήστε την επιλογή Αποθήκευση για να αποθηκεύσετε τα διαπιστευτήρια.

Αναζήτηση επαφής στον προσωπικό σας κατάλογο

Πριν ξεκινήσετε

Ο διαχειριστής σας ενεργοποιεί τον κατάλογο LDAP.

Διαδικασία

- Βήμα 1** Εκτελέστε μία από τις παρακάτω ενέργειες:
- 6821: Πατήστε Εφαρμογές  και επιλέξτε Κατάλογοι.
 - Άλλα τηλέφωνα της σειράς 6800: Πατήστε Επαφές .
- Βήμα 2** Πατήστε την επιλογή Κατηγορία, εφόσον εμφανίζεται στο τηλέφωνο. Διαφορετικά, παραλείψτε αυτό το βήμα.
- Βήμα 3** Επιλέξτε τον κατάλογο LDAP.
Από προεπιλογή, το όνομα καταλόγου είναι “Εταιρικός Κατάλογος (LDAP)”.
- Βήμα 4** (Προαιρετικά) Εάν σας ζητηθεί, συνδεθείτε με τα διαπιστευτήρια χρήστη.
Το τηλέφωνο ζητά ένα από τα ακόλουθα διαπιστευτήρια για να αποκτήσετε πρόσβαση στον κατάλογο LDAP:
- Πρόγραμμα-πελάτης **DN** και κωδικός πρόσβασης
 - Όνομα χρήστη και κωδικός πρόσβασης
- Για περισσότερες πληροφορίες, απευθυνθείτε στο διαχειριστή σας.

Εάν η τοπική μνήμη cache στο τηλέφωνο περιέχει τα διαπιστευτήρια του χρήστη, παραλείπεται αυτόματα η διαδικασία εισόδου του χρήστη.

Όταν αποκτάτε πρόσβαση στον κατάλογο, το τηλέφωνο μπορεί να ξεκινήσει να ανακτά όλες τις επαφές από τον κατάλογο.

Βήμα 5 (Προαιρετικά) Πατήστε Άκυρο για να διακόψετε την αυτόματη φόρτωση.

Βήμα 6 Πατήστε το Επιλογή και μετά επιλέξτε μία από τις παρακάτω μεθόδους:

- Απλή αναζήτηση: Μπορείτε να πραγματοποιήσετε αναζήτηση με βάση το επώνυμο και το όνομα μιας επαφής.
- Σύνθετη αναζήτηση: Μπορείτε να πραγματοποιήσετε αναζήτηση με βάση το επώνυμο, το όνομα και τον αριθμό τηλεφώνου μιας επαφής.

Βήμα 7 Εισαγάγετε τα κριτήρια αναζήτησης και πατήστε την επιλογή Αναζήτηση.

Σχετικά θέματα

[Κλήση επαφής στον κατάλογο LDAP](#), στη σελίδα 124

[Επεξεργασία αριθμού επαφής στον κατάλογο LDAP](#), στη σελίδα 125

Κλήση επαφής στον κατάλογο LDAP

Πριν ξεκινήσετε

Ο διαχειριστής σας ενεργοποιεί τον κατάλογο LDAP.

Διαδικασία

Βήμα 1 Αναζητήστε μια επαφή στον κατάλογο LDAP, ανατρέξτε στο [Αναζήτηση επαφής στον προσωπικό σας κατάλογο, στη σελίδα 123](#).

Αφού ολοκληρωθεί η αναζήτηση, οι αντιστοιχισμένες επαφές εμφανίζονται με τη μορφή καταχωρήσεων στη λίστα αποτελεσμάτων αναζήτησης.

Βήμα 2 Στην οθόνη Λίστα αποτελεσμάτων καταλόγου εταιρείας (**LDAP**), χρησιμοποιήστε τον εξωτερικό δακτύλιο του συμπλέγματος πλοήγησης για να επισημάνετε μια καταχώρηση.

Τυπικά, το τηλέφωνο εμφανίζει μια καταχώρηση μαζί με έναν αριθμό επαφής. Ωστόσο, εάν μια καταχώρηση δεν έχει αριθμό επαφής, το πεδίο "αριθμός επαφής" είναι κενό.

Βήμα 3 Πατήστε Κλήση.

Σημείωση Το τηλέφωνό σας επιλέγει τον πρώτο διαθέσιμο αριθμό επαφής της καταχώρησης για να πραγματοποιήσετε την κλήση. Εάν μια καταχώρηση περιλαμβάνει πολλούς αριθμούς επαφής και θέλετε να καλέσετε τους άλλους αριθμούς επαφής, προχωρήστε στα επόμενα βήματα. Διαφορετικά, παραλείψτε τα υπόλοιπα βήματα.

Βήμα 4 Πατήστε Λεπτομέρειες για να δείτε περισσότερες πληροφορίες σχετικά με τη σημειωμένη καταχώρηση.

Βήμα 5 Στην οθόνη καταχώρηση διεύθυνσης καταλόγου εταιρείας (**LDAP**), χρησιμοποιήστε τον εξωτερικό δακτύλιο του συμπλέγματος πλοήγησης για να μετακινηθείτε στις λεπτομέρειες.

Μπορείτε να διαπιστώσετε ότι ορισμένα χαρακτηριστικά εμφανίζονται πολλές φορές στις λεπτομέρειες της καταχώρησης και κάθε χαρακτηριστικό περιέχει έναν αριθμό επαφής.

Βήμα 6 Επισημάνετε έναν αριθμό επαφής που είναι διαθέσιμος για να πραγματοποιήσετε εξερχόμενες κλήσεις και πατήστε Κλήση.

Το προγραμματιζόμενο πλήκτρο Κλήση εμφανίζει μόνο τους αριθμούς των επαφών που είναι διαθέσιμοι για εξερχόμενες κλήσεις.

Επεξεργασία αριθμού επαφής στον κατάλογο LDAP

Πριν πραγματοποιήσετε μια κλήση, μπορείτε να επεξεργαστείτε τον αριθμό επαφής βάσει ενός υπάρχοντος αριθμού που έχετε επιλέξει.

Πριν ξεκινήσετε

Ο διαχειριστής σας ενεργοποιεί τον κατάλογο LDAP.

Διαδικασία

-
- Βήμα 1** Αναζητήστε μια επαφή στον κατάλογο LDAP, ανατρέξτε στο [Αναζήτηση επαφής στον προσωπικό σας κατάλογο, στη σελίδα 123](#).
- Αφού ολοκληρωθεί η αναζήτηση, οι αντιστοιχισμένες επαφές εμφανίζονται με τη μορφή καταχωρήσεων στη λίστα αποτελεσμάτων αναζήτησης.
- Βήμα 2** Στην οθόνη λίστα αποτελεσμάτων καταλόγου εταιρείας (LDAP), χρησιμοποιήστε τον εξωτερικό δακτύλιο του συμπλέγματος πλοήγησης για να επισημάνετε μια καταχώρηση.
- Τυπικά, το τηλέφωνο εμφανίζει μια καταχώρηση μαζί με έναν αριθμό επαφής. Ωστόσο, εάν μια καταχώρηση δεν έχει αριθμό επαφής, το πεδίο "αριθμός επαφής" είναι κενό. Σε αυτό το σενάριο, δεν μπορείτε να επεξεργαστείτε τον αριθμό επαφής της καταχώρησης.
- Βήμα 3** Πατήστε Επεξεργασία κλήσης.
- Σημείωση Εάν μια καταχώρηση περιέχει πολλούς αριθμούς επαφής (διαχωρισμένους με κόμμα) και θέλετε να επεξεργαστείτε έναν από τους αριθμούς της επαφής, εκτελέστε από το [Βήμα 4](#) έως το [Βήμα 6](#). Διαφορετικά, παραλείψτε αυτά τα βήματα.
- Βήμα 4** Πατήστε Λεπτομέρειες για να δείτε περισσότερες πληροφορίες σχετικά με τη σημειωμένη καταχώρηση.
- Βήμα 5** Στην οθόνη καταχώρηση διεύθυνσης καταλόγου εταιρείας (LDAP), χρησιμοποιήστε τον εξωτερικό δακτύλιο του συμπλέγματος πλοήγησης για να μετακινηθείτε στις λεπτομέρειες.
- Μπορείτε να διαπιστώσετε ότι ορισμένα χαρακτηριστικά εμφανίζονται πολλές φορές στις λεπτομέρειες της καταχώρησης και κάθε χαρακτηριστικό περιέχει έναν αριθμό επαφής.
- Βήμα 6** Επισημάνετε έναν αριθμό επαφής και πατήστε Επεξεργασία κλήσης.
- Το προγραμματιζόμενο πλήκτρο Επεξεργασία κλήσης εμφανίζει μόνο για τους αριθμούς των επαφών που είναι διαθέσιμες για επεξεργασία.

- Βήμα 7 Επεξεργαστείτε τον αριθμό ανάλογα με τις ανάγκες σας.
 Βήμα 8 Πατήστε Κλήση.

Κατάλογος XML



Το τηλέφωνό σας μπορεί να ανακτήσει τις επαφές από την υπηρεσία ή την εφαρμογή καταλόγου XML, αφού ο διαχειριστής διαμορφώσει τον κατάλογο XML στο τηλέφωνό σας. Με αυτόν τον τρόπο, μπορείτε να προβάλλετε και να καλείτε τις επαφές στον κατάλογο XML. Τυπικά, το τηλέφωνό σας μπορεί να εμφανίσει έως 200 επαφές (ή καταχωρήσεις) στον κατάλογο XML.

Κλήση επαφής στον κατάλογο XML

Πριν ξεκινήσετε

Ο διαχειριστής σας έχει διαμορφώσει τις παραμέτρους του καταλόγου XML.

Διαδικασία

- Βήμα 1** Εκτελέστε μία από τις παρακάτω ενέργειες:
- 6821: Πατήστε Εφαρμογές  και επιλέξτε Κατάλογοι.
 - Άλλα τηλέφωνα της σειράς 6800: Πατήστε Επαφές .
- Βήμα 2** Πατήστε την επιλογή Κατηγορία, εφόσον εμφανίζεται στο τηλέφωνο. Διαφορετικά, παραλείψτε αυτό το βήμα.
- Βήμα 3** Επιλέξτε τον κατάλογο XML.
- Από προεπιλογή, το όνομα καταλόγου είναι “Εταιρικός Κατάλογος (XML)”.
- Βήμα 4** Στην οθόνη Κατάλογοι, χρησιμοποιήστε τον εξωτερικό δακτύλιο του συμπλέγματος πλοήγησης για να επισημάνετε μια καταχώρηση.
- Το τηλέφωνο εμφανίζει μια καταχώρηση μαζί με έναν ή περισσότερους αριθμούς επαφής.
- Βήμα 5** Πατήστε Κλήση.
- Σημείωση** Για καταχώρηση που περιέχει πολλούς αριθμούς επαφής, το τηλέφωνό σας επιλέγει πάντα τον πρώτο αριθμό επαφής για την κλήση. Εάν θέλετε να καλέσετε τους άλλους αριθμούς επαφής της καταχώρησης, ακολουθήστε τα επόμενα βήματα. Διαφορετικά, παραλείψτε τα υπόλοιπα βήματα.
- Βήμα 6** Πατήστε το κουμπί Επιλογή του συμπλέγματος πλοήγησης για να δείτε λεπτομέρειες σχετικά με την καταχώρηση που έχει επισημανθεί.
- Βήμα 7** Στην οθόνη καταχώρησης διευθύνσεων του εταιρικού καταλόγου (XML), χρησιμοποιήστε τον εξωτερικό δακτύλιο του συμπλέγματος πλοήγησης για να μετακινηθείτε στις λεπτομέρειες.
- Μια καταχώρηση μπορεί να περιλαμβάνει έως 5 αριθμούς επαφής.

Βήμα 8 Επιστημάνετε έναν αριθμό επαφής και πατήστε Κλήση.

Επεξεργασία αριθμού επαφής στον κατάλογο XML



Πριν πραγματοποιήσετε μια κλήση, μπορείτε να επεξεργαστείτε τον αριθμό επαφής βάσει ενός υπάρχοντος αριθμού που έχετε επιλέξει.

Πριν ξεκινήσετε

Ο διαχειριστής σας έχει διαμορφώσει τις παραμέτρους του καταλόγου XML.

Διαδικασία

Βήμα 1 Εκτελέστε μία από τις παρακάτω ενέργειες:

- 6821: Πατήστε Εφαρμογές  και επιλέξτε Κατάλογοι.
- Άλλα τηλέφωνα της σειράς 6800: Πατήστε Επαφές .

Βήμα 2 Πατήστε την επιλογή Κατηγορία, εφόσον εμφανίζεται στο τηλέφωνο. Διαφορετικά, παραλείψτε αυτό το βήμα.

Βήμα 3 Επιλέξτε τον κατάλογο XML.

Από προεπιλογή, το όνομα καταλόγου είναι “Εταιρικός Κατάλογος (XML)”.

Βήμα 4 Στην οθόνη Κατάλογοι, χρησιμοποιήστε τον εξωτερικό δακτύλιο του συμπλέγματος πλοήγησης για να επιστημάνετε μια καταχώρηση.

Το τηλέφωνο εμφανίζει μια καταχώρηση μαζί με έναν ή περισσότερους αριθμούς επαφής.

Βήμα 5 Εκτελέστε μία από τις παρακάτω ενέργειες:

- Εάν η καταχώρηση περιλαμβάνει μόνο έναν αριθμό επαφής:
 1. Πατήστε Επεξεργασία κλήσης.
 2. Επεξεργαστείτε τον αριθμό ανάλογα με τις ανάγκες σας.
 3. Πατήστε Κλήση.
- Εάν η καταχώρηση περιλαμβάνει πολλούς αριθμούς επαφής (διαχωρισμένους με κόμμα) και θέλετε να επεξεργαστείτε έναν από τους αριθμούς των επαφών:
 1. Πατήστε το κουμπί Επιλογή του συμπλέγματος πλοήγησης για να δείτε λεπτομέρειες σχετικά με την καταχώρηση που έχει επιστημανθεί.
 2. Στην οθόνη Καταχώρησης διευθύνσεων του εταιρικού καταλόγου (XML), χρησιμοποιήστε τον εξωτερικό δακτύλιο του συμπλέγματος πλοήγησης για να επιστημάνετε έναν αριθμό επαφής.

Μια καταχώρηση μπορεί να περιλαμβάνει έως 5 αριθμούς επαφής.
 3. Πατήστε Επεξεργασία κλήσης.

4. Επεξεργαστείτε τον αριθμό ανάλογα με τις ανάγκες σας.
5. Πατήστε Κλήση.

Επαφές άμεσων μηνυμάτων και παρουσίας

Οι επαφές άμεσων μηνυμάτων και παρουσίας (IM & P) εμφανίζουν τις πληροφορίες παρουσίας τους. Μπορείτε να δείτε εάν το άτομο είναι διαθέσιμο, απασχολημένο ή δεν είναι διαθέσιμο ή εάν το άτομο δεν θέλει να ενοχληθεί.

Χρησιμοποιείτε το UC-One Communicator για τη διαχείριση των λιστών επαφών σας. Το τηλέφωνό σας λαμβάνει τις λίστες των επαφών σας από τον εξυπηρετητή UC-One Communicator.

Όταν χρησιμοποιείτε το τηλέφωνο, το τηλέφωνο στέλνει τις πληροφορίες κατάστασης στο UC-One Communicator.

Παρουσία

Η εταιρεία σας μπορεί να “χρησιμοποιήσει το UC-” One υπηρεσία Communicator και να την ενσωματώσει με το τηλέφωνο. Μπορείτε να χρησιμοποιήσετε αυτήν την υπηρεσία για να εμφανίσετε την κατάσταση των επαφών σας.

Στο τηλέφωνο, η κατάστασή σας εμφανίζεται στη γραμμή κατάστασης του τηλεφώνου. Εμφανίζεται ένα από τα εξής:

- Διαθέσιμος
- Λείπει
- Μην ενοχλείτε
- Εκτός σύνδεσης

Για περισσότερες πληροφορίες σχετικά με την υπηρεσία “UC-One Communicator” ανατρέξτε στην τεκμηρίωση BroadSoft.



Πραγματοποίηση κλήσης σε επαφή **IM** και παρουσίας

Όταν καλείτε κάποιον από τις επαφές IM & P, η κατάσταση παρουσίας του εμφανίζεται στο ιστορικό κλήσεων.

Πριν ξεκινήσετε

Ο διαχειριστής ενεργοποιεί τον κατάλογο IM&P στο τηλέφωνο.

Διαδικασία

- Βήμα 1** Εκτελέστε μία από τις παρακάτω ενέργειες:
- 6821: Πατήστε Εφαρμογές  και επιλέξτε Κατάλογοι.
 - Άλλα τηλέφωνα της σειράς 6800: Πατήστε Επαφές .
- Βήμα 2** Πατήστε την επιλογή Κατηγορία, εφόσον εμφανίζεται στο τηλέφωνο. Διαφορετικά, παραλείψτε αυτό το βήμα.
- Βήμα 3** Επιλέξτε Επαφές **IM&P**.
- Βήμα 4** Επιλέξτε έναν κατάλογο.
- Βήμα 5** Επιλέξτε μια καταχώριση.
- Η εγγραφή εμφανίζει την κατάσταση της επαφής σας.
- Βήμα 6** (Προαιρετικά) Πατήστε Λεπτομέρειες για να δείτε τα στοιχεία επαφής και πατήστε Πίσω για να επιστρέψετε στη λίστα επαφών.
- Βήμα 7** Πατήστε Κλήση.
-



Αλλάζτε την κατάσταση παρουσίας σας

Επειδή το τηλέφωνο είναι πάντα διαθέσιμο, θα πρέπει να ρυθμίσετε την παρουσία σας με μη αυτόματο τρόπο στο τηλέφωνο.

Πριν ξεκινήσετε

Ο διαχειριστής ενεργοποιεί τον κατάλογο IM&P στο τηλέφωνο.

Διαδικασία

- Βήμα 1** Εκτελέστε μία από τις παρακάτω ενέργειες:
- 6821: Πατήστε Εφαρμογές  και επιλέξτε Κατάλογοι.
 - Άλλα τηλέφωνα της σειράς 6800: Πατήστε Επαφές .
- Βήμα 2** Πατήστε την επιλογή Κατηγορία, εφόσον εμφανίζεται στο τηλέφωνο. Διαφορετικά, παραλείψτε αυτό το βήμα.
- Βήμα 3** Επιλέξτε Επαφές **IM&P**.
- Βήμα 4** Επισημαίνετε έναν κατάλογο. Για παράδειγμα, το Αγαπημένες, Μη ομαδοποιημένες, Όλες οι επαφές και ούτω καθεξής.
- Βήμα 5** Πατήστε Παρουσία.
- Βήμα 6** Επιλέξτε την παρουσία σας από τη λίστα.
- Διαθέσιμος — Μπορείτε να απαντήσετε σε μια κλήση.
 - Απουσία-Έχετε απομακρυνθεί από το τηλέφωνο για ένα σύντομο χρονικό διάστημα.
 - Μην ενοχλείτε — Δεν θέλετε να λάβετε μια κλήση.

- Χωρίς σύνδεση — Δεν έχετε τη δυνατότητα να λαμβάνετε κλήσεις. Τυπικά, χρησιμοποιείτε αυτήν την παρουσία όταν αφήνετε το τηλέφωνο για μεγάλα χρονικά διαστήματα.

Προσωπικό βιβλίο διευθύνσεων



Προσθήκη νέας επαφής στο προσωπικό βιβλίο διευθύνσεων

Πριν ξεκινήσετε

Ο διαχειριστής σας πρέπει να ενεργοποιήσει το προσωπικό βιβλίο διευθύνσεων στο τηλέφωνο. Διαφορετικά, δεν εμφανίζεται το στοιχείο μενού προσωπικό βιβλίο διευθύνσεων.

Ο διαχειριστής σας έχει ρυθμίσει το προσωπικό βιβλίο διευθύνσεων ως τον κατάλογο προορισμού που αποθηκεύει τις νέες επαφές.

Διαδικασία

- Βήμα 1** Εκτελέστε μία από τις παρακάτω ενέργειες:
- 6821: Πατήστε Εφαρμογές  και επιλέξτε Κατάλογοι.
 - Άλλα τηλέφωνα της σειράς 6800: Πατήστε Επαφές .
- Βήμα 2** Πατήστε την επιλογή Κατηγορία, εφόσον εμφανίζεται στο τηλέφωνο. Διαφορετικά, παραλείψτε αυτό το βήμα.
- Βήμα 3** Για να προσθέσετε μια επαφή στο προσωπικό βιβλίο διευθύνσεων.
- Επιλέξτε Προσωπικό βιβλίο διευθύνσεων.
 - Πατήστε Προσθήκη.
 - Εισαγάγετε ένα όνομα και τουλάχιστον έναν αριθμό τηλεφώνου.
 - (Προαιρετικά) Επιλέξτε έναν προσαρμοσμένο ήχο κλήσης για την επαφή.
 - Πατήστε το Αποθήκευση για να προσθέσετε την επαφή.
- Βήμα 4** Για να προσθέσετε μια επαφή από τους άλλους καταλόγους στο προσωπικό σας βιβλίο διευθύνσεων.
- Επιλέξτε το Όλοι οι κατάλογοι, τον κατάλογο BroadSoft ή τον κατάλογο LDAP.
 - Αναζητήστε μια επαφή που θέλετε να προσθέσετε.
 - Επισημάνετε την επαφή.
 - Πατήστε Επιλογή και, στη συνέχεια, επιλέξτε Προσθήκη επαφής.
 - Εισαγάγετε ένα όνομα και τουλάχιστον έναν αριθμό τηλεφώνου.
 - (Προαιρετικά) Επιλέξτε έναν προσαρμοσμένο ήχο κλήσης για την επαφή.
 - Πατήστε το Αποθήκευση για να προσθέσετε την επαφή.

Σχετικά θέματα

[Αναζητήστε μια επαφή στην οθόνη Όλοι οι κατάλογοι](#), στη σελίδα 109

[Αναζήτηση επαφής στον προσωπικό σας κατάλογο](#), στη σελίδα 116

[Αναζήτηση επαφής στον προσωπικό σας κατάλογο](#), στη σελίδα 123

Προσθήκη μιας νέας επαφής στο προσωπικό σας βιβλίο διευθύνσεων με την ιστοσελίδα του τηλεφώνου

Πριν ξεκινήσετε

Ο διαχειριστής σας πρέπει να ενεργοποιήσει το προσωπικό βιβλίο διευθύνσεων στο τηλέφωνο. Διαφορετικά, το μενού Προσωπικό βιβλίο διευθύνσεων δεν εμφανίζεται.

Διαδικασία



-
- Βήμα 1** Στην ιστοσελίδα του τηλεφώνου, επιλέξτε Σύνδεση χρήστη > Προσωπικός κατάλογος.
 - Βήμα 2** Κάντε κλικ στο κουμπί Προσθήκη στον προσωπικό κατάλογο.
 - Βήμα 3** Προσθήκη ονόματος και σχετικού αριθμού ή αριθμών. Στον αριθμό συμπεριλαμβάνονται ο αριθμός εργασίας, ο αριθμός κινητού τηλεφώνου και ο αριθμός κατοικίας.
 - Βήμα 4** Κάντε κλικ στο κουμπί Υποβολή όλων των αλλαγών.
-

Αναζήτηση επαφής στο προσωπικό βιβλίο διευθύνσεων

Πριν ξεκινήσετε

Ο διαχειριστής σας πρέπει να ενεργοποιήσει τη δυνατότητα προσωπικού καταλόγου στο τηλέφωνο. Διαφορετικά, το μενού Προσωπικό βιβλίο διευθύνσεων δεν εμφανίζεται.

Διαδικασία

-
- Βήμα 1** Εκτελέστε μία από τις παρακάτω ενέργειες:
 - 6821: Πατήστε Εφαρμογές  και επιλέξτε Κατάλογοι.
 - Άλλα τηλέφωνα της σειράς 6800: Πατήστε Επαφές .
 - Βήμα 2** Πατήστε Κατηγορία, εφόσον εμφανίζεται. Διαφορετικά, παραλείψτε αυτό το βήμα.
 - Βήμα 3** Επιλέξτε Προσωπικό βιβλίο διευθύνσεων.
 - Βήμα 4** Επιλέξτε Επιλογή > Αναζήτηση.
 - Βήμα 5** Εισαγάγετε την καταχώρηση διεύθυνσης προς αναζήτηση. Οι επαφές που βρέθηκαν θα εμφανιστούν στο τηλέφωνο.

Η αναζήτηση μπορεί να γίνει μόνο βάσει ονόματος (με διάκριση μεταξύ πεζών και κεφαλαίων χαρακτήρων). Η αναζήτηση με αριθμούς δεν υποστηρίζεται.
-

Κλήση επαφής στο προσωπικό βιβλίο διευθύνσεων

Πριν ξεκινήσετε

Ο διαχειριστής σας πρέπει να ενεργοποιήσει τη δυνατότητα προσωπικών καταλόγων στο τηλέφωνο. Διαφορετικά, το μενού Προσωπικό βιβλίο διευθύνσεων δεν εμφανίζεται.

Διαδικασία

Βήμα 1 Εκτελέστε μία από τις παρακάτω ενέργειες:

- 6821: Πατήστε Εφαρμογές  και επιλέξτε Κατάλογοι.
- Άλλα τηλέφωνα της σειράς 6800: Πατήστε Επαφές .

Βήμα 2 Πατήστε Κατηγορία, εφόσον εμφανίζεται. Διαφορετικά, παραλείψτε αυτό το βήμα.

Βήμα 3 Επιλέξτε Προσωπικό ευρετήριο διευθύνσεων και πραγματοποιήστε αναζήτηση για μια καταχώριση.

Βήμα 4 Επισημαίνετε την καταχώριση του προσωπικού βιβλίου διευθύνσεων που θέλετε να πληκτρολογήσετε.

Βήμα 5 Πατήστε Κλήση.

Σχετικά θέματα

[Αναζήτηση επαφής στο προσωπικό βιβλίο διευθύνσεων](#), στη σελίδα 131

Επεξεργαστείτε μια επαφή στο Προσωπικό σας βιβλίο διευθύνσεων

Πριν ξεκινήσετε

Ο διαχειριστής σας πρέπει να ενεργοποιήσει τη δυνατότητα προσωπικών καταλόγων στο τηλέφωνο. Διαφορετικά, το μενού Προσωπικό βιβλίο διευθύνσεων δεν εμφανίζεται.

Διαδικασία

Βήμα 1 Εκτελέστε μία από τις παρακάτω ενέργειες:

- 6821: Πατήστε Εφαρμογές  και επιλέξτε Κατάλογοι.
- Άλλα τηλέφωνα της σειράς 6800: Πατήστε Επαφές .

Βήμα 2 Πατήστε την επιλογή Κατηγορία, εφόσον εμφανίζεται στο τηλέφωνο. Διαφορετικά, παραλείψτε αυτό το βήμα.

Βήμα 3 Επιλέξτε Προσωπικό ευρετήριο διευθύνσεων και πραγματοποιήστε αναζήτηση για μια καταχώριση.

Βήμα 4 Επισημαίνετε την καταχώριση που θέλετε να αλλάξετε.

Βήμα 5 Πατήστε Επιλογή και επιλέξτε το Επεξεργασία.

Βήμα 6 Τροποποιήστε τα στοιχεία της καταχώρισης.

Βήμα 7 Πατήστε Αποθήκευση.

Σχετικά θέματα

[Αναζήτηση επαφής στο προσωπικό βιβλίο διευθύνσεων](#), στη σελίδα 131

Κατάργηση επαφής από το προσωπικό βιβλίο διευθύνσεών σας

Πριν ξεκινήσετε

Ο διαχειριστής σας πρέπει να ενεργοποιήσει τη δυνατότητα προσωπικών καταλόγων στο τηλέφωνο. Διαφορετικά, το μενού Προσωπικό βιβλίο διευθύνσεων δεν εμφανίζεται.

Διαδικασία

Βήμα 1 Εκτελέστε μία από τις παρακάτω ενέργειες:

- 6821: Πατήστε Εφαρμογές  και επιλέξτε Κατάλογοι.
- Άλλα τηλέφωνα της σειράς 6800: Πατήστε Επαφές .

Βήμα 2 Πατήστε Κατηγορία, εφόσον εμφανίζεται. Διαφορετικά, παραλείψτε αυτό το βήμα.

Βήμα 3 Επιλέξτε Προσωπικό βιβλίο διευθύνσεων.

Βήμα 4 Αναζητήστε την επαφή που θέλετε να αφαιρέσετε.

Βήμα 5 Επιλέξτε την καταχώρηση διεύθυνσης της επαφής και πατήστε Επιλογή > Διαγραφή για να διαγράψετε την καταχώρηση.

Σχετικά θέματα

[Αναζήτηση επαφής στο προσωπικό βιβλίο διευθύνσεων](#), στη σελίδα 131

Αντίστροφη αναζήτηση ονόματος για εισερχόμενες και εξερχόμενες κλήσεις

Αντίστροφες αναζητήσεις ονόματος για το όνομα στο οποίο ανήκει ο αριθμός μιας εισερχόμενης ή εξερχόμενης κλήσης, μιας συνδιάσκεψης ή μιας μεταβιβασμένης κλήσης. Η αντίστροφη αναζήτηση ονομάτων ενεργεί όταν το τηλέφωνο δεν μπορεί να βρει ένα όνομα χρησιμοποιώντας τον κατάλογο της υπηρεσίας παροχής, το ιστορικό κλήσεων ή τις επαφές σας. Η αντίστροφη αναζήτηση ονόματος απαιτεί έναν έγκυρο κατάλογο LDAP ή διαμόρφωση καταλόγου XML.

Η αντίστροφη αναζήτηση ονόματος εκτελεί αναζήτηση στους εξωτερικούς καταλόγους του τηλεφώνου. Όταν μια αναζήτηση είναι επιτυχής, το όνομα τοποθετείται στην περίοδο λειτουργίας κλήσης και στο ιστορικό κλήσεων. Για ταυτόχρονες, πολλές τηλεφωνικές κλήσεις, η αντίστροφη αναζήτηση ονόματος αναζητά ένα όνομα που αντιστοιχεί στον πρώτο αριθμό κλήσης. Όταν η δεύτερη κλήση συνδέεται ή τίθεται σε αναμονή, η αντίστροφη αναζήτηση ονόματος αναζητά ένα όνομα που αντιστοιχεί στη δεύτερη κλήση.

Η αντίστροφη αναζήτηση ονόματος είναι ενεργοποιημένη ως προεπιλογή.

Η αντίστροφη αναζήτηση ονομάτων εκτελεί αναζήτηση στους καταλόγους με την ακόλουθη σειρά:

1. Επαφές τηλεφώνου
2. Ιστορικό κλήσεων
3. Κατάλογος LDAP
4. Κατάλογος XML



ΚΕΦΑΛΑΙΟ 4

Πρόσφατες κλήσεις

- [Λίστα πρόσφατων κλήσεων, στη σελίδα 135](#)
- [Προβολή των πρόσφατων κλήσεών σας, στη σελίδα 135](#)
- [Προβολή διάρκειας αρχείων καταγραφής κλήσεων Webex, στη σελίδα 138](#)
- [Ένδειξη ανεπιθύμητης κλήσης για κλήσεις Webex, στη σελίδα 138](#)
- [Προβολή αρχείων καταγραφής κλήσεων από τον διακομιστή, στη σελίδα 139](#)
- [Επιστροφή πρόσφατης κλήσης, στη σελίδα 140](#)
- [Διαγραφή της λίστας πρόσφατων κλήσεων, στη σελίδα 140](#)
- [Δημιουργία επαφής από αρχείο πρόσφατων κλήσεων, στη σελίδα 141](#)
- [Διαγραφή αρχείου κλήσεων, στη σελίδα 141](#)
- [Διαγραφή όλων των εγγραφών κλήσης, στη σελίδα 142](#)

Λίστα πρόσφατων κλήσεων

Χρησιμοποιήστε τη λίστα πρόσφατων κλήσεων για να δείτε τις 180 πιο πρόσφατες μεμονωμένες κλήσεις και ομάδες κλήσεων.

Εάν η λίστα πρόσφατων κλήσεων φτάσει το μέγιστο μέγεθος, η επόμενη νέα καταχώρηση θα αντικαταστήσει την παλαιότερη καταχώρηση στη λίστα.

Όταν η υποστήριξη STIR/SHAKEN εφαρμόζεται στον διακομιστή, το τηλέφωνο εμφανίζει ένα επιπλέον εικονίδιο δίπλα από την ταυτότητα του καλούντος με βάση το αποτέλεσμα της επαλήθευσης STIR/SHAKEN του καλούντα. Με βάση το αποτέλεσμα επαλήθευσης, το τηλέφωνο εμφανίζει τρεις τύπους εικονιδίων. Για περισσότερες πληροφορίες σχετικά με τα εικονίδια, ανατρέξτε στην ενότητα [Προβολή των πρόσφατων κλήσεών σας, στη σελίδα 135](#).

Προβολή των πρόσφατων κλήσεών σας

Ελέγξτε για να δείτε ποιος σας έχει καλέσει πρόσφατα.



Σημείωση Κάθε γραμμή έχει επισήμανση αναπάντητης κλήσης. Μπορείτε να δείτε τον αριθμό των αναπάντητων κλήσεων ανά γραμμή στην οθόνη του τηλεφώνου. Η μέγιστη επισήμανση αναπάντητων κλήσεων είναι 99. Όταν προβάλετε τη λίστα όλων των κλήσεων ή των αναπάντητων κλήσεων στην οθόνη του τηλεφώνου για μια συγκεκριμένη γραμμή, το σήμα αναπάντητων κλήσεων για την επιλεγμένη γραμμή εκκαθαρίζεται.

Το σήμα αναπάντητων κλήσεων και ο πραγματικός αριθμός των αναπάντητων κλήσεων ενδέχεται να διαφέρουν λόγω ενός ορίου εμφάνισης 180 κλήσεων για τη λίστα πρόσφατων. Το όριο αυτό αποτελείται από εξερχόμενες κλήσεις, αναπάντητες κλήσεις και εισερχόμενες κλήσεις. Επίσης, μπορεί να υπάρχουν μερικές παλαιές αναπάντητες κλήσεις που προστίθενται στη μέτρηση της επισήμανσης αναπάντητων κλήσεων. Αυτό μπορεί να αντικατασταθεί από τη λίστα πρόσφατων.

Διαδικασία

Βήμα 1 Πατήστε Εφαρμογές .

Βήμα 2 Κάντε ένα από τα παρακάτω:

- Επιτραπέζια τηλέφωνα: Επιλέξτε μια γραμμή για προβολή και πατήστε Εφαρμογές .
- Τηλέφωνα συνδιάσκεψης: Πατήστε Ρυθμίσεις.

Βήμα 3 Επιλέξτε το Πρόσφατα για να αποκτήσετε πρόσβαση στην οθόνη Πρόσφατα.

Μπορείτε επίσης να πατήσετε το πλήκτρο Πρόσφατα στην αρχική οθόνη του τηλεφώνου. Βλέπετε αυτό το πλήκτρο μόνο όταν ο διαχειριστής σας το διαμορφώσει στο περιβάλλον εργασίας web του τηλεφώνου.

Όταν πιέζετε το προγραμματιζόμενο πλήκτρο Πρόσφατα, πηγαίνει απευθείας στην οθόνη Όλες οι κλήσεις αυτόματα.

Βήμα 4 Στην οθόνη Πρόσφατα, επιλέξτε να δείτε όλες τις πρόσφατες κλήσεις ή να δείτε ένα συγκεκριμένο είδος των πρόσφατων κλήσεων από την ακόλουθη λίστα κλήσεων.

- Όλες οι κλήσεις
- Αναπάντητες κλήσεις
- Εισερχόμενες κλήσεις
- Εξερχόμενες κλήσεις
- Εμφάνιση πρόσφατων από

Για να μάθετε περισσότερα για το πώς να προβάλλετε αρχεία καταγραφής κλήσεων χρησιμοποιώντας τη οθόνη Πρόσφατα από την επιλογή, δείτε εδώ [Προβολή αρχείων καταγραφής κλήσεων από τον διακομιστή](#), στη σελίδα 139.

Ο διαχειριστής σας διαμορφώνει τα πλήκτρα Επιλογή, Κλήση, Επεξεργασία κλήσης, Φίλτρο και Επιστροφή σε αυτήν την οθόνη για τη λίστα για Όλες τις κλήσεις, τις Εξερχόμενες κλήσεις και τις Αναπάντητες κλήσεις. Μετά τη διαμόρφωση αυτών, μπορείτε να δείτε εκείνα τα προγραμματιζόμενα πλήκτρα όταν αποκτάτε πρόσβαση σε οποιοδήποτε από τα μενού στην ανωτέρω λίστα κλήσεων. Τα πλήκτρα μπορούν επίσης να εμφανίζονται ως ένα από τα μενού Επιλογή της λίστας κλήσεων με βάση τη διαμόρφωση.



Ο διαχειριστής ενεργοποιεί την υποστήριξη για την καταγραφή κλήσεων Webex. Στην οθόνη Όλες οι κλήσεις, εάν η κλήση αντιπροσωπεύεται από έναν αριθμό τηλεφώνου, μπορείτε να δείτε τα προγραμματιζόμενα πλήκτρα Κλήση και Επεξεργασία κλήσης. Εάν η κλήση δεν αντιπροσωπεύεται από έναν αριθμό τηλεφώνου, το τηλέφωνο δεν εμφανίζει και τα δύο προγραμματιζόμενα πλήκτρα.

Κάθε μενού στην παραπάνω λίστα κλήσεων περιέχει ένα πλήκτρο Επιλογή με τα ακόλουθα μενού.

- Φίλτρο - Όταν το πατάτε, επιτρέπει την πρόσβαση στην οθόνη Πρόσφατα.
Η διαθεσιμότητα αυτού του μενού εξαρτάται από τη διαμόρφωση του πλήκτρου του διαχειριστή σας στη διεπαφή web του τηλεφώνου.
- Επεξεργασία κλήσης - Όταν πατηθεί, επιτρέπει την επεξεργασία οποιωνδήποτε στοιχείων καταχώρισης κλήσης.
Η διαθεσιμότητα αυτού του μενού εξαρτάται από τη διαμόρφωση του πλήκτρου του διαχειριστή σας στη διεπαφή web του τηλεφώνου.
- Διαγραφή καταχώρισης - Διαγράφει οποιαδήποτε επιλεγμένη καταχώριση, όταν πατηθεί.
- Διαγραφή λίστας - Διαγράφει όλες τις καταχωρίσεις στο επιλεγμένο μενού, όταν πατηθεί.
- Ταξινόμηση κατά όνομα - Όταν επιλεγεί, γίνεται ταξινόμηση σύμφωνα με τα ονόματα των καλούντων.
- Προσθήκη επαφής - Προσθέτει μια νέα επαφή στον κατάλογο.

Όταν ο διαχειριστής ενεργοποιεί την υποστήριξη για την καταγραφή κλήσεων Webex και στην οθόνη Όλες οι κλήσεις, εφόσον η κλήση αντιπροσωπεύεται από έναν αριθμό τηλεφώνου, μπορείτε να δείτε την επιλογή Προσθήκη επαφής. Εάν η κλήση δεν αντιπροσωπεύεται από έναν αριθμό τηλεφώνου, το μενού επιλογών δεν περιέχει την επιλογή "Προσθήκη επαφής".

Σημείωση

- Ένα επιπλέον εικονίδιο  δίπλα από το αναγνωριστικό του καλούντος εμφανίζεται στο τηλέφωνο που δηλώνει μια επικυρωμένη κλήση.
Όταν το εικονίδιο εμφανίζεται με κόκκινο χρώμα, υποδηλώνει μια αναπάντητη κλήση.
Όταν πηγαίνετε στα στοιχεία κλήσης οποιασδήποτε κλήσης, μπορείτε να δείτε εάν η κλήση είναι μια αναπάντητη κλήση ή μια κλήση που έχει απαντηθεί.
- Ένα επιπλέον εικονίδιο  δίπλα από τον αριθμό του καλούντος εμφανίζεται στο τηλέφωνο που δηλώνει έναν παράνομο καλούντα.
Όταν το εικονίδιο εμφανίζεται με κόκκινο χρώμα, υποδηλώνει μια αναπάντητη κλήση.
- Ένα επιπλέον εικονίδιο  δίπλα από το αναγνωριστικό του καλούντος εμφανίζεται στο τηλέφωνο και δηλώνει μια μη επιβεβαιωμένη κλήση.
Όταν το εικονίδιο εμφανίζεται με κόκκινο χρώμα, υποδηλώνει μια αναπάντητη κλήση.

Προβολή διάρκειας αρχείων καταγραφής κλήσεων Webex

Μπορείτε να δείτε τη διάρκεια μιας ληφθείσας και μιας εξερχόμενης κλήσης Webex.

Πριν ξεκινήσετε

- Το τηλέφωνο φορτώθηκε στον διακομιστή Webex Cloud.
- Ο διαχειριστής σας προσθέτει το μενού "Εμφάνιση πρόσφατων από" στο τηλέφωνό σας.
- Όταν ο διαχειριστής επιτρέπει την υποστήριξη για την εμφάνιση των αρχείων καταγραφής από κλήσεις Webex, η επιλογή **Webex** είναι διαθέσιμη στο μενού "Εμφάνιση πρόσφ. από".

Διαδικασία

Βήμα 1 Πατήστε Εφαρμογές .

Βήμα 2 Επιλέξτε το Πρόσφατα για να αποκτήσετε πρόσβαση στην οθόνη Πρόσφατα.

Μπορείτε επίσης να πατήσετε το πλήκτρο Πρόσφατα στην αρχική οθόνη του τηλεφώνου. Βλέπετε αυτό το πλήκτρο μόνο όταν ο διαχειριστής σας το διαμορφώσει στο περιβάλλον εργασίας web του τηλεφώνου.

Όταν πιέζετε το πλήκτρο Πρόσφατα, πηγαίνει απευθείας στην οθόνη Όλες οι κλήσεις αυτόματα.

Βήμα 3 Στην οθόνη Όλες οι κλήσεις, επιλέξτε ένα αρχείο καταγραφής κλήσεων.

Όταν επιλέγετε μια εξερχόμενη κλήση ή μια ληφθείσα κλήση, μπορείτε να δείτε τη διάρκεια της κλήσης στο πεδίο Διάρκεια. Για μια αναπάντητη κλήση, οι πληροφορίες για τη διάρκεια της κλήσης δεν είναι διαθέσιμες.

Ένδειξη ανεπιθύμητης κλήσης για κλήσεις Webex

Εάν το τηλέφωνό σας έχει καταχωρηθεί στο διακομιστή Webex, το τηλέφωνο εμφανίζει τα παρακάτω εικονίδια ως επαλήθευση σε περιόδους λειτουργίας κλήσεων, σε τοπικά αρχεία καταγραφής κλήσεων και σε αρχεία καταγραφής κλήσεων Webex.

- Ένα επιπλέον εικονίδιο  δίπλα από το αναγνωριστικό του καλούντος εμφανίζεται στο τηλέφωνο που δηλώνει μια επικυρωμένη κλήση.



Σημείωση

Το τηλέφωνο 8811 της Cisco IP έχει οθόνη κλίμακας του γκρι επομένως δεν υποστηρίζει τα εικονίδια χρώματος.

Όταν πηγαίνετε στα στοιχεία κλήσης οποιασδήποτε κλήσης, μπορείτε να δείτε εάν η κλήση είναι μια αναπάντητη κλήση ή μια κλήση που έχει απαντηθεί.

- Ένα επιπλέον εικονίδιο  δίπλα από τον αριθμό του καλούντος εμφανίζεται στο τηλέφωνο που δηλώνει έναν παράνομο καλούντα.

Όταν το εικονίδιο εμφανίζεται με κόκκινο χρώμα, υποδηλώνει μια αναπάντητη κλήση.

- Ένα επιπλέον εικονίδιο  δίπλα από το αναγνωριστικό του καλούντος εμφανίζεται στο τηλέφωνο και δηλώνει μια μη επιβεβαιωμένη κλήση.

Όταν το εικονίδιο εμφανίζεται με κόκκινο χρώμα, υποδηλώνει μια αναπάντητη κλήση.

Προβολή αρχείων καταγραφής κλήσεων από τον διακομιστή

Μπορείτε να προβάλετε μια ξεχωριστή λίστα για τα αρχεία καταγραφής κλήσεων διακομιστή BroadWorks XSI και για τα αρχεία καταγραφής από τον διακομιστή cloud Webex, ανάλογα με την επιλογή σας.

Το τηλέφωνο κάνει μια αντίστροφη αναζήτηση ονόματος στον τοπικό προσωπικό κατάλογο όταν ο χρήστης πραγματοποιεί περιήγηση στο αρχείο καταγραφής κλήσεων BroadWorks στο τηλέφωνο.

Πριν ξεκινήσετε

Ο διαχειριστής σας προσθέτει το μενού "Εμφάνιση πρόσφατων από" στο τηλέφωνό σας.

Όταν ο διαχειριστής επιτρέπει την υποστήριξη για την εμφάνιση των αρχείων καταγραφής από κλήσεις Webex, η επιλογή **Webex** είναι διαθέσιμη στο μενού Εμφάνιση πρόσφ. από.

Διαδικασία

-
- Βήμα 1** Επιλέξτε μια γραμμή για προβολή.
 - Βήμα 2** Πατήστε Εφαρμογές .
 - Βήμα 3** Επιλέξτε Πρόσφατα.
 - Βήμα 4** Επιλέξτε Εμφάνιση πρόσφατων από και επιλέξτε μία από τις επιλογές.
 - Διακομιστής **XSI**: Εμφανίζει τα αρχεία καταγραφής κλήσεων που είναι αποθηκευμένα και έχουν μεταβιβαστεί από τον διακομιστή.
 - Τηλέφωνο: εμφανίζει τα αρχεία καταγραφής κλήσεων που είναι αποθηκευμένα στο τηλέφωνο.
 - **Webex**: Εμφανίζει τα αρχεία καταγραφής κλήσεων που είναι αποθηκευμένα στο διακομιστή της υπηρεσίας cloud για το Webex.
 - Βήμα 5** Κάντε κλικ στο κουμπί Ορισμός.

Μπορείτε να εμφανίσετε όλες τις κλήσεις, τις αναπάντητες κλήσεις, τις ληφθείσες κλήσεις και τη λίστα κλήσεων που έχετε πραγματοποιήσει.
-



Επιστροφή πρόσφατης κλήσης

Διαδικασία

- Βήμα 1** Εκτελέστε μία από τις παρακάτω ενέργειες:
- Επιτραπέζια τηλέφωνα—Πατήστε Εφαρμογές .
 - Τηλέφωνα συνδιάσκεψης—Πατήστε Ρυθμίσεις.
- Βήμα 2** Πατήστε Πρόσφατα.
- Βήμα 3** Επιλέξτε το αρχείο της κλήσης που θέλετε να καλέσετε.
- Βήμα 4** (Προαιρετικά) Πατήστε Επεξεργασία και κλήση, για να επεξεργαστείτε το αρχείο κλήσης.
- Βήμα 5** Πατήστε το απαιτούμενο κουμπί γραμμής ή πατήστε Κλήση για να πραγματοποιήσετε την κλήση.
-

Διαγραφή της λίστας πρόσφατων κλήσεων

Διαδικασία

- Βήμα 1** Επιλέξτε μια γραμμή για προβολή.
- Βήμα 2** Πατήστε Εφαρμογές .
- Βήμα 3** Εκτελέστε μία από τις παρακάτω ενέργειες:
- Επιτραπέζια τηλέφωνα—Πατήστε Εφαρμογές .
 - Τηλέφωνα συνδιάσκεψης—Πατήστε Ρυθμίσεις.
- Βήμα 4** Επιλέξτε Πρόσφατα.
- Βήμα 5** Επιλέξτε μια λίστα που θέλετε να διαγράψετε.
- Όλες οι κλήσεις
 - Αναπάντητες κλήσεις
 - Εισερχόμενες κλήσεις
 - Εξερχόμενες κλήσεις
 - Εμφάνιση πρόσφατων από
- Βήμα 6** Πατήστε Επιλογές και επιλέξτε Διαγραφή όλων.
- Βήμα 7** Πατήστε OK.
-

Δημιουργία επαφής από αρχείο πρόσφατων κλήσεων

Διαδικασία

Βήμα 1 Επιλέξτε μια γραμμή για προβολή.

Βήμα 2 Πατήστε Εφαρμογές .

Βήμα 3 Επιλέξτε Πρόσφατα.

Βήμα 4 Επιλέξτε ένα στοιχείο από τη λίστα.

- Όλες οι κλήσεις
- Αναπάντητες κλήσεις
- Εισερχόμενες κλήσεις
- Εξερχόμενες κλήσεις
- Εμφάνιση πρόσφατων από

Για να προβάλετε κλήσεις από την επιλογή Εμφάνιση πρόσφατων από ανατρέξτε στην ενότητα [Προβολή αρχείων καταγραφής κλήσεων από τον διακομιστή](#), στη σελίδα 139.

Βήμα 5 Επισημάνετε τη μεμονωμένη καταγραφή που θέλετε να προσθέσετε

Βήμα 6 Πατήστε Επιλογές.

Βήμα 7 Πατήστε Προσθήκη επαφής.

Η ετικέτα μενού εμφανίζει τον κατάλογο προορισμού στον οποίο θέλετε να προσθέσετε την επαφή:

- Εάν το μενού Προσθήκη προσωπικής καταχώρησης διευθύνσεων εμφανίζεται, προσθέστε την επαφή στο τοπικό προσωπικό βιβλίο διευθύνσεων.
- Εάν το μενού Προσθήκη προσωπικής επαφής **BroadSoft** εμφανίζεται, προσθέστε την επαφή στον προσωπικό κατάλογο BroadSoft.

Ο διαχειριστής σας μπορεί να αλλάξει τον κατάλογο προορισμού.

Βήμα 8 Πατήστε το Αποθήκευση για να προσθέσετε την επαφή.

Στην οθόνη Προσθήκη προσωπικής επαφής **BroadSoft**, όταν τα πεδία με τα στοιχεία επαφής είναι κενά ή εάν εισαγάγετε μη έγκυρες τιμές στα πεδία, δεν θα βλέπετε το προγραμματιζόμενο πλήκτρο Αποθήκευση.

Διαγραφή αρχείου κλήσεων

Διαδικασία

Βήμα 1 Πατήστε Εφαρμογές .

- Βήμα 2 Επιλέξτε Πρόσφατα.
- Βήμα 3 Επιλέξτε να δείτε όλες τις πρόσφατες κλήσεις ή μια συγκεκριμένη κατηγορία πρόσφατων κλήσεων.
- Όλες οι κλήσεις
 - Αναπάντητες κλήσεις
 - Εισερχόμενες κλήσεις
 - Εξερχόμενες κλήσεις
 - Εμφάνιση πρόσφατων από
- Βήμα 4 Επισημάνετε την μεμονωμένη κλήση ή την ομάδα κλήσεων που θέλετε να διαγράψετε.
- Βήμα 5 Πατήστε Επιλογές.
- Βήμα 6 Επιλέξτε Διαγραφή καταχώρησης.
- Βήμα 7 Πατήστε OK.
-

Διαγραφή όλων των εγγραφών κλήσης

Μπορείτε να διαγράψετε όλες τις εγγραφές του ιστορικού κλήσεων από το τηλέφωνό σας.

Διαδικασία

- Βήμα 1 Πατήστε Εφαρμογές .
- Βήμα 2 Επιλέξτε Πρόσφατα.
- Βήμα 3 Επιλέξτε Όλες οι κλήσεις.
- Βήμα 4 Πατήστε Επιλογές και επιλέξτε Διαγραφή όλων.
- Βήμα 5 Πατήστε OK.
-



ΚΕΦΑΛΑΙΟ 5

Φωνητικό ταχυδρομείο

- Ο προσωπικός σας λογαριασμός αυτόματου τηλεφωνητή, στη σελίδα 143
- Μάθετε εάν έχετε νέο φωνητικά μηνύματα Αυτόματος τηλεφωνητής, στη σελίδα 144
- Αποκτήστε πρόσβαση στα προσωπικά σας μηνύματα αυτόματου τηλεφωνητή, στη σελίδα 144
- Αποκτήστε πρόσβαση στα προσωπικά σας ηχητικά μηνύματα αυτόματου τηλεφωνητή, στη σελίδα 145
- Κατάσταση φωνητικών μηνυμάτων των εποπτευόμενων λογαριασμών αυτόματου τηλεφωνητή, στη σελίδα 145

Ο προσωπικός σας λογαριασμός αυτόματου τηλεφωνητή

Μπορείτε να αποκτήσετε πρόσβαση στα προσωπικά σας φωνητικά μηνύματα απευθείας από το τηλέφωνό σας. Ωστόσο, ο διαχειριστής πρέπει να διαμορφώσει το λογαριασμό σας στον αυτόματο τηλεφωνητή και μπορεί επίσης να ρυθμίσει το τηλέφωνό σας, έτσι ώστε να έχει πρόσβαση στο σύστημα του αυτόματου τηλεφωνητή.

Το κουμπί Μηνύματα  ή το προγραμματιζόμενο πλήκτρο Μηνύματα στο τηλέφωνο ενεργεί ως ειδικό μέσο κλήσης του φωνητικού ταχυδρομείου.

Όταν είστε εκτός γραφείου, μπορείτε να καλέσετε το σύστημα αυτόματου τηλεφωνητή για να ακούσετε τα μηνυμάτά σας. Μπορείτε να πάρετε τον αριθμό τηλεφώνου για το σύστημα αυτόματου τηλεφωνητή από τον διαχειριστή.

Επειδή κάθε σύστημα αυτόματου τηλεφωνητή είναι διαφορετικό, δεν μπορούμε να σας δώσουμε οδηγίες για τη χρήση του αυτόματου τηλεφωνητή σας. Για πληροφορίες σχετικά με τις εντολές που σχετίζονται με τον αυτόματο τηλεφωνητή, ανατρέξτε στην τεκμηρίωση χρήσης του συστήματος αυτόματου τηλεφωνητή ή επικοινωνήστε με τον διαχειριστή.

Ρύθμιση του αυτόματου τηλεφωνητή στο τηλέφωνό σας

Εάν ο διαχειριστής σας δεν έχει ρυθμίσει τον τηλεφωνικό αριθμό του αυτόματου τηλεφωνητή στο τηλέφωνό σας, μπορείτε να το κάνετε μόνοι σας.

Διαδικασία

- Βήμα 1 Πατήστε Εφαρμογές .
 - Βήμα 2 Επιλέξτε Προτιμήσεις χρήστη > Προτιμήσεις κλήσεων.
 - Βήμα 3 Εισαγάγετε τον τηλεφωνικό αριθμό του αυτόματου τηλεφωνητή στο πεδίο Αυτόματος τηλεφωνητής.
 - Βήμα 4 Πατήστε Ρύθμιση.
-

Μάθετε εάν έχετε νέο φωνητικά μηνύματα Αυτόματος τηλεφωνητής

Για να διαπιστώσετε εάν έχετε νέα φωνητικά μηνύματα, δείτε εάν υπάρχει κάποια από τις παρακάτω ενδείξεις:

- Η φωτεινή ένδειξη στο ακουστικό είναι σταθερά αναμμένη με κόκκινο χρώμα.
- Ο αριθμός των αναπάντητων κλήσεων και των φωνητικών μηνυμάτων εμφανίζεται στην οθόνη. Αν έχετε περισσότερα από 99 νέα μηνύματα, εμφανίζεται ένα σήμα συν (+).
- Το θαυμαστικό (!) υποδεικνύει επείγοντα φωνητικά μηνύματα.

Τηλέφωνο IP Cisco σειράς 6800, σειράς 7800 και σειράς 8800: Επίσης, θα ακούτε ένα διακεκομμένο ηχητικό σήμα στο ακουστικό, το σετ ακουστικών-μικροφώνου ή το ηχείο, όταν χρησιμοποιείτε μια τηλεφωνική γραμμή. Αυτό το διακεκομμένο ηχητικό σήμα είναι συγκεκριμένο για κάθε γραμμή. Ακούγεται μόνο όταν χρησιμοποιείτε μια γραμμή για την οποία υπάρχουν φωνητικά μηνύματα.

Cisco IP Conference Phone 7832 και 8832: Θα ακούτε ένα διακεκομμένο ήχο από το ηχείο, όταν χρησιμοποιείτε μια τηλεφωνική γραμμή. Το ακούτε μόνο όταν χρησιμοποιείτε μια γραμμή στην οποία υπάρχουν φωνητικά μηνύματα.

Αποκτήστε πρόσβαση στα προσωπικά σας μηνύματα αυτόματου τηλεφωνητή

Διαδικασία

- Βήμα 1 Πατήστε Μηνύματα  ή Μηνύματα.
 - Βήμα 2 Ακολουθήστε τις φωνητικές προτροπές.
-

Αποκτήστε πρόσβαση στα προσωπικά σας ηχητικά μηνύματα αυτόματου τηλεφωνητή

Ανάλογα με τον τρόπο ρύθμισης του τηλεφώνου σας από το διαχειριστή σας, μπορείτε να ανακτήσετε τα προσωπικά σας μηνύματα αυτόματου τηλεφωνητή χωρίς την προβολή λίστας μηνυμάτων. Αυτή η επιλογή είναι χρήσιμη αν προτιμάτε μια λίστα μηνυμάτων φωνητικού ταχυδρομείου, αλλά περιστασιακά αποκτάτε πρόσβαση στα μηνύματά σας χωρίς τις οπτικές προτροπές.

Διαδικασία

-
- Βήμα 1** Στην οθόνη, πατήστε το προγραμματιζόμενο πλήκτρο Ήχος.
- Βήμα 2** Όταν σας ζητηθεί, εισαγάγετε τα διαπιστευτήριά σας για το φωνητικό ταχυδρομείο.
-

Κατάσταση φωνητικών μηνυμάτων των εμποπτευόμενων λογαριασμών αυτόματου τηλεφωνητή





Μπορείτε να δείτε την κατάσταση των φωνητικών μηνυμάτων ενός λογαριασμού αυτόματου τηλεφωνητή ενός χρήστη ή μιας ομάδας από ένα πλήκτρο γραμμής ή από ένα πλήκτρο μονάδας επέκτασης.

Οι τύποι επιτηρούμενων λογαριασμών αυτόματου τηλεφωνητή:

- ένας λογαριασμός αυτόματου τηλεφωνητή που σχετίζεται με επεκτάσεις και ο οποίος έχει διαμορφωθεί στο τηλέφωνο
- ένας λογαριασμός αυτόματου τηλεφωνητή που διαφέρει από οποιονδήποτε λογαριασμό αυτόματου τηλεφωνητή που σχετίζεται με επεκτάσεις

Για να ελέγξετε εάν το προφίλ SIP παρέχει την υποστήριξη, επικοινωνήστε με τον διαχειριστή σας.

Ένας εμποπτευόμενος λογαριασμός αυτόματου τηλεφωνητή εμφανίζει ένα από αυτά τα εικονίδια δίπλα στο πλήκτρο γραμμής ή στο πλήκτρο μονάδας επέκτασης:

- : Δεν υπάρχουν φωνητικά μηνύματα για τον εμποπτευόμενο λογαριασμό.
- : Υπάρχουν νέα φωνητικά μηνύματα. Ο αριθμός των μηνυμάτων εμφανίζεται δίπλα στο όνομα του λογαριασμού που παρακολουθείται. Για παράδειγμα, το (4) VM 3300 δείχνει ότι υπάρχουν τέσσερα φωνητικά μηνύματα για τον εμποπτευόμενο λογαριασμό VM 3300.
- !: Στα νέα φωνητικά μηνύματα υπάρχει τουλάχιστον ένα επείγον μήνυμα.
- : Δεν ήταν δυνατή η εγγραφή της γραμμής στον διακομιστή αυτόματου τηλεφωνητή.

Η λυχνία LED του πλήκτρου γραμμής επίσης αλλάζει χρώμα για να δηλώσει την κατάσταση της παρακολουθούμενης γραμμής. Τα προεπιλεγμένα χρώματα και μοτίβα της λυχνίας LED ανάλογα με την κατάσταση είναι τα εξής:

- Κανένα μήνυμα: σταθερά πράσινο
- Νέα μηνύματα: σταθερά κόκκινο
- Επείγοντα μηνύματα: σταθερά κόκκινο
- Αποτυχία εγγραφής: σταθερά πορτοκαλί

Για να προσαρμόσετε τη συμπεριφορά της λυχνίας LED, επικοινωνήστε με τον διαχειριστή σας.

Πρόσβαση στα μηνύματα του εποπτευόμενου λογαριασμού αυτόματου τηλεφωνητή

Πριν ξεκινήσετε

- Ο διαχειριστής σας θα πρέπει να διαμορφώσει είτε ένα πλήκτρο γραμμής στο τηλέφωνο είτε ένα κουμπί μονάδας επέκτασης για την εποπτεία ενός λογαριασμού αυτόματου τηλεφωνητή.
- Ο διαχειριστής σας πρέπει να αντιστοιχίσει μια ταχεία κλήση στο διαμορφωμένο πλήκτρο.
- Υπάρχουν νέα μηνύματα για τον εποπτευόμενο λογαριασμό αυτόματου τηλεφωνητή.

Διαδικασία

-
- Βήμα 1** Πατήστε το πλήκτρο γραμμής στο τηλέφωνο ή το κουμπί μονάδας επέκτασης.
Ενδέχεται να σας ζητηθεί να εισαγάγετε το αναγνωριστικό του εποπτευόμενου λογαριασμού αυτόματου τηλεφωνητή και τον κωδικό PIN.
- Βήμα 2** Ακολουθήστε τις φωνητικές προτροπές.
-



ΚΕΦΑΛΑΙΟ 6

Ρυθμίσεις

- Επισκόπηση ρυθμίσεων τηλεφώνου, στη σελίδα 147
- Επισκόπηση ρυθμίσεων, στη σελίδα 147
- Μενού Προτιμήσεις χρήστη, στη σελίδα 148
- Ρυθμίσεις Wi-Fi, στη σελίδα 157
- Ρυθμίσεις διακομιστή μεσολάβησης HTTP, στη σελίδα 169
- Ρυθμίσεις σύνδεσης VPN, στη σελίδα 172
- Ρυθμίσεις βοηθού στελέχους, στη σελίδα 177
- Ρυθμίσεις βοηθού στελέχους, στη σελίδα 181
- Ρυθμίσεις διαχείρισης συσκευών, στη σελίδα 187
- Προτιμήσεις ιστοσελίδας τηλεφώνου, στη σελίδα 190

Επισκόπηση ρυθμίσεων τηλεφώνου

Ο διαχειριστής σας μπορεί να διαμορφώσει το τηλέφωνο ώστε να είναι διαθέσιμα τα μενού ρυθμίσεων στην οθόνη του τηλεφώνου ή στη διασύνδεση web του τηλεφώνου. Εάν δεν μπορείτε να βρείτε ένα συγκεκριμένο μενού, επικοινωνήστε με τον διαχειριστή σας.

Επισκόπηση ρυθμίσεων

Μπορείτε να προσαρμόσετε το τηλέφωνό σας με διάφορους τρόπους:

- Από το μενού του τηλεφώνου, με πρόσβαση μέσω του κουμπιού Εφαρμογές . Τα κοινά μενού ρυθμίσεων είναι:
 - Προτιμήσεις χρήστη
 - Διαχείριση συσκευής
- Από την ιστοσελίδα του τηλεφώνου.

Μενού Προτιμήσεις χρήστη

Μπορείτε να προσαρμόσετε το τηλέφωνό σας από το μενού Προτιμήσεις χρήστη. Το μενού ομαδοποιεί τις ρυθμίσεις ανάλογα με τις λειτουργίες.

Προτιμήσεις κλήσεων

Το μενού Προτιμήσεις χρήστη > Προτιμήσεις κλήσεων σας επιτρέπει να ορίσετε τον τρόπο με τον οποίο το τηλέφωνό σας χειρίζεται τις κλήσεις.

Πρώθηση κλήσεων από το τηλεφώνό σας

Μπορείτε να ρυθμίσετε το τηλέφωνό σας ώστε να προωθει τις εισερχόμενες κλήσεις αφού μεταβείτε στην οθόνη Ρυθμίσεις πρώτωσης κλήσεων.

Υπάρχουν δύο άλλες μέθοδοι για να ρυθμίσετε τις υπηρεσίες πρώτωσης κλήσεων. Για να ρυθμίσετε τις υπηρεσίες πρώτωσης κλήσεων από ένα συγκεκριμένο προγραμματιζόμενο πλήκτρο, ανατρέξτε στην ενότητα [Πρώτωση κλήσεων, στη σελίδα 89](#). Για να ρυθμίσετε τις υπηρεσίες πρώτωσης κλήσεων από την ιστοσελίδα του τηλεφώνου, ανατρέξτε στην ενότητα [Πρώτωση κλήσεων με την ιστοσελίδα του τηλεφώνου, στη σελίδα 91](#).

Πριν ξεκινήσετε

Ο διαχειριστής σας πρέπει να ενεργοποιήσει τις υπηρεσίες πρώτωσης κλήσεων.

Ο διαχειριστής σας απενεργοποιεί τον συγχρονισμό κωδικών ενεργοποίησης δυνατοτήτων για πρώτωση κλήσεων. Εάν είναι ενεργοποιημένη, η οθόνη Ρυθμίσεις πρώτωσης κλήσεων αλλάζει για να είναι μόνο έτοιμη, ωστόσο μπορείτε να αλλάξετε τη ρύθμιση για την υπηρεσία πρώτωση όλων των κλήσεων, πιέζοντας το πλήκτρο Πρώτωση ή Πρώτωση όλων στην κύρια οθόνη. Για περισσότερες πληροφορίες, βλ. [Ενεργοποίηση δυνατότητας Πρώτωση όλων των κλήσεων με τη δυνατότητα Συγχρονισμός κωδικών ενεργοποίησης, στη σελίδα 92](#).

Διαδικασία

-
- Βήμα 1 Πατήστε Εφαρμογές .
 - Βήμα 2 Επιλέξτε Προτιμήσεις χρήστη > Προτιμήσεις κλήσης > Πρώτωση κλήσεων για πρόσβαση στην οθόνη Ρυθμίσεις πρώτωσης κλήσεων.
 - Βήμα 3 Επιλέξτε μια υπηρεσία πρώτωσης κλήσεων.
 - Πρώτωση όλων—Καθορίζει εάν θα προωθηθούν όλες οι εισερχόμενες κλήσεις σε έναν αριθμό τηλεφώνου προορισμού.
 - Πρώτωση σε κατειλημμένο—Καθορίζει εάν θα προωθηθεί μια εισερχόμενη κλήση σε έναν αριθμό τηλεφώνου προορισμού όταν η γραμμή είναι κατειλημμένη.
 - Πρώτωση εάν δεν υπάρχει απάντηση—Καθορίζει εάν θα προωθηθεί μια εισερχόμενη κλήση σε έναν αριθμό τηλεφώνου προορισμού όταν μια κλήση δεν έχει απαντηθεί.
 - Βήμα 4 Ενεργοποιήστε την υπηρεσία πρώτωσης κλήσεων πατώντας το πλήκτρο Επιλογή από το σύμπλεγμα πλοήγησης.

Βήμα 5 Αντιστοιχίστε έναν αριθμό τηλεφώνου προορισμού με την υπηρεσία πρωώθησης κλήσεων.

- (6821) Πρωώθηση όλων—Καθορίζει τον αριθμό τηλεφώνου προορισμού στον οποίο προωθούνται όλες οι εισερχόμενες κλήσεις.
- (6841, 6851 και 6861) Αριθμός πρωώθησης όλων—Καθορίζει τον αριθμό τηλεφώνου προορισμού στον οποίο θα προωθούνται όλες οι εισερχόμενες κλήσεις.
- (6821) Πρωώθηση σε κατειλημμένο—Καθορίζει τον αριθμό τηλεφώνου προορισμού στον οποίο θα προωθούνται όλες οι εισερχόμενες κλήσεις όταν η γραμμή είναι κατειλημμένη.
- (6841, 6851 και 6861) Αριθμός πρωώθησης κατειλημμένου—Καθορίζει τον αριθμό τηλεφώνου προορισμού στον οποίο θα προωθούνται οι εισερχόμενες κλήσεις όταν η γραμμή είναι κατειλημμένη.
- (6821) Πρωώθηση εάν δεν υπάρχει απάντηση—Καθορίζει τον αριθμό τηλεφώνου προορισμού στον οποίο θα προωθούνται οι εισερχόμενες κλήσεις που δεν απαντιούνται.
- (6841, 6851 και 6861) Αριθμός πρωώθησης αναπάντητων κλήσεων—Καθορίζει τον αριθμό τηλεφώνου προορισμού στον οποίο θα προωθούνται οι εισερχόμενες κλήσεις που δεν απαντιούνται.
- (όλα τα μοντέλα) Καθυστέρηση πρωώθησης αναπάντητων κλήσεων—Αντιστοιχίζει έναν χρόνο καθυστέρησης απάντησης ώστε να θεωρηθεί μια κλήση αναπάντητη.

- Σημείωση
- Εάν ο διαχειριστής σας απενεργοποιήσει την επιλογή Συγχρονισμός πλήκτρων δυνατοτήτων (FKS) και την υπηρεσία συγχρονισμού XSI για την πρωώθηση κλήσεων στο τηλέφωνο, μπορείτε να προσθέσετε τον αριθμό των δευτερολέπτων μετά το πέρας των οποίων μια κλήση πρέπει να προωθηθεί.
 - Εάν ο διαχειριστής σας ενεργοποιήσει το FKS ή την υπηρεσία συγχρονισμού XSI για την πρωώθηση κλήσεων στο τηλέφωνο, μπορείτε να συμπληρώσετε το πεδίο με τον αριθμό ήχων κλήσης μετά το πέρας το οποίων μια κλήση πρέπει να προωθηθεί.

Οι ρυθμίσεις πρωώθησης κλήσεων στο τηλέφωνο ισχύουν μόνο ότι έχουν απενεργοποιηθεί τα FKS και XSI. Για περισσότερες πληροφορίες, απευθυνθείτε στον διαχειριστή σας.

Βήμα 6 (Προαιρετικά) Αντιστοιχίστε έναν αριθμό τηλεφώνου προορισμού χρησιμοποιώντας το πλήκτρο Επαφές.

- Στην οθόνη Ρυθμίσεις πρωώθησης κλήσεων, επιλέξτε όποια υπηρεσία πρωώθησης κλήσεων θέλετε.
- Επιλέξτε Αριθμός πρωώθησης κλήσεων, Αριθ. πρωώθ. κατειλ. γραμ. ή Αριθ. πρωώθ. χωρ. απάντ. με βάση την υπηρεσία πρωώθησης κλήσεων που επιλέξατε και, στη συνέχεια, πατήστε το προγραμματιζόμενο πλήκτρο Επαφές.

Στο 6821, τα ονόματα των υπηρεσιών είναι Πρωώθηση όλων, Πρωώθηση σε κατειλημμένου και Πρωώθηση αναπάντητων.

- Αναζητήστε μια επαφή. Για περισσότερες πληροφορίες, βλ. [Αναζητήστε μια επαφή στην οθόνη Όλοι οι κατάλογοι, στη σελίδα 109](#).
- Πατήστε το Κλήση για αντιστοίχιση ενός αριθμού τηλεφώνου προορισμού. Θα διαπιστώσετε ότι αυτός ο αριθμός τηλεφώνου προορισμού εμφανίζεται δίπλα στην υπηρεσία πρωώθησης κλήσεων.

Βήμα 7 Πατήστε το Ορισμός για εφαρμογή των ρυθμίσεων.

Βήμα 8 Βεβαιωθείτε ότι η ρύθμιση έχει εφαρμοστεί ελέγχοντας το εικονίδιο  προώθηση κλήσεων. Το εικονίδιο εμφανίζεται με έναν αριθμό τηλεφώνου προορισμού στο επάνω αριστερά μέρος της οθόνης του τηλεφώνου ή στο μέσο.

Αφού ενεργοποιήσετε οποιαδήποτε από τις υπηρεσίες προώθησης κλήσεων, το προγραμματιζόμενο πλήκτρο Προώθηση ή Προώθηση όλων αλλάζει σε Κατάργηση προώθησης ή Κατάργηση προώθησης όλων αντίστοιχα. Μπορείτε να πατήσετε το προγραμματιζόμενο πλήκτρο για να απενεργοποιήσετε την υπηρεσία ή τις υπηρεσίες προώθησης κλήσεων, ενώ παραμένει ο αριθμός τηλεφώνου προορισμού.

Η Κατάργηση προώθησης όλων απενεργοποιεί μόνο την υπηρεσία προώθησης όλων, η Κατάργηση προώθησης απενεργοποιεί όλες τις υπηρεσίες προώθησης κλήσεων.

Εάν οι ρυθμίσεις προώθησης κλήσεων στο τηλέφωνο δεν ισχύουν, συμβουλευτείτε τον διαχειριστή σας.

Ρύθμιση του αυτόματου τηλεφωνητή στο τηλέφωνό σας

Εάν ο διαχειριστής σας δεν έχει ρυθμίσει τον τηλεφωνικό αριθμό του αυτόματου τηλεφωνητή στο τηλέφωνό σας, μπορείτε να το κάνετε μόνοι σας.

Διαδικασία

- Βήμα 1** Πατήστε Εφαρμογές .
- Βήμα 2** Επιλέξτε Προτιμήσεις χρήστη > Προτιμήσεις κλήσεων.
- Βήμα 3** Εισαγάγετε τον τηλεφωνικό αριθμό του αυτόματου τηλεφωνητή στο πεδίο Αυτόματος τηλεφωνητής.
- Βήμα 4** Πατήστε Ρύθμιση.

Φραγή αναγνωριστικού καλούντος

Μπορείτε να αποκλείσετε την αναγνώριση του καλούντος για να εμποδίσετε το όνομα και τον αριθμό τηλεφώνου σας να εμφανίζονται στην οθόνη του δέκτη όταν πραγματοποιείτε μια κλήση. Αυτή η δυνατότητα σας βοηθά να διατηρήσετε την ανωνυμία σας.

Πριν ξεκινήσετε

Ο διαχειριστής σας ενεργοποιεί τον αποκλεισμό της δυνατότητας CID στο διακομιστή XSI BroadWorks.

Ο διαχειριστής σας ενεργοποιεί τον αποκλεισμό της δυνατότητας CID στο διακομιστή XSI BroadWorks.

Διαδικασία

- Βήμα 1** Πατήστε Εφαρμογές .
- Βήμα 2** Επιλέξτε Προτιμήσεις χρήστη > Προτιμήσεις κλήσεων.
- Βήμα 3** Επιλέξτε **Block caller ID**.

Βήμα 4 Πατήστε επιλογή για να ενεργοποιήσετε ή να ΑΠΕΝΕΡΓΟΠΟΙΗΣΕΤΕ τον αποκλεισμό αναγνωριστικών κλήσεων.

Αν ο διαχειριστής ενεργοποιήσει τη λειτουργία αποκλεισμού αναγνωριστικού καλούντος στον διακομιστή XSI BroadWorks, το τηλέφωνό σας ανακτά την τιμή από τον διακομιστή και εσείς βλέπετε την τιμή που ορίζει ο διακομιστής σας στον διακομιστή. Στη συνέχεια, μπορείτε να τροποποιήσετε την τιμή στο μενού Αποκλεισμός αναγνωριστικού καλούντος στο τηλέφωνο.

Βήμα 5 Πατήστε Αποθήκευση για να εφαρμόσετε την αλλαγή.

Φραγή ανώνυμων κλήσεων

Μπορείτε να αποκλείσετε μια εισερχόμενη κλήση που δεν έχει πληροφορίες καλούντος για μια συγκεκριμένη γραμμή ή για όλες τις γραμμές.

Εάν ο διαχειριστής σας έχει ενεργοποιήσει το συγχρονισμό της απόρριψης ανώνυμων κλήσεων μεταξύ μιας γραμμής και μιας υπηρεσίας BroadSoft XSI, τότε η ρύθμισή σας ισχύει μόνο για τη συγκεκριμένη γραμμή αντί για όλες τις γραμμές. Τυπικά, η ρύθμιση εφαρμόζεται σε όλες τις γραμμές, εκτός από εκείνες στις οποίες ο συγχρονισμός είναι ενεργοποιημένος.

Διαδικασία

Βήμα 1 Πατήστε το σύμπλεγμα πλοήγησης προς τα πάνω ή προς τα κάτω για να επιλέξετε μια γραμμή τηλεφώνου.

Βήμα 2 Πατήστε Εφαρμογές .

Βήμα 3 Επιλογή προτιμήσεων > κλήσεων > κλήσης αποκλεισμός ανώνυμης κλήσης.

Βήμα 4 Επιλέξτε Ενεργό εάν θέλετε να αποκλείσετε την κλήση που δεν έχει πληροφορίες καλούντος ή επιλέξτε Απενεργοποίηση για να επιτρέψετε την κλήση.

Βήμα 5 Πατήστε το πλήκτρο Ρύθμιση για να αποθηκεύσετε τη ρύθμιση.

Ενεργοποίηση μην ενοχλείτε για μια συγκεκριμένη γραμμή

Ρυθμίστε τη δυνατότητα "Μην ενοχλείτε" (DND), για να θέσετε το τηλέφωνό σας σε σίγαση και να καταστείτε ειδοποιήσεις εισερχόμενων κλήσεων, όταν θέλετε να αποφύγετε τους περισπασμούς. Μπορείτε να καταστείτε όλες τις ειδοποιήσεις εισερχόμενων κλήσεων ή να καταστείτε την ειδοποίηση από έναν συγκεκριμένο καλούντα.

Διαδικασία

Βήμα 1 Επιλέξτε μια γραμμή τηλεφώνου χρησιμοποιώντας το σύμπλεγμα πλοήγησης.

Βήμα 2 Πατήστε Εφαρμογές .

Βήμα 3 Επιλέξτε Προτιμήσεις > Προτίμηση κλήσης > "Μην ενοχλείτε".

Βήμα 4 Επιλέξτε Ενεργό για να ενεργοποιήσετε το DND ή επιλέξτε Ανενεργό για να απενεργοποιήσετε το DND.

Βήμα 5 Πατήστε το πλήκτρο Ρύθμιση για να αποθηκεύσετε τη ρύθμιση.

Έλεγχος του τόνου κλήσης σε αναμονή

Όταν μιλάτε με κάποιον και λαμβάνετε μια άλλη κλήση, μπορείτε να ρυθμίσετε το τηλέφωνο να μεταδίδει έναν τόνο κλήσης σε αναμονή.

Διαδικασία

- Βήμα 1** Πατήστε Εφαρμογές .
 - Βήμα 2** Επιλέξτε Προτιμήσεις χρήστη > Προτιμήσεις κλήσεων > Κλήση σε αναμονή.
 - Βήμα 3** Πατήστε Ενεργό εάν θέλετε τον τόνο κλήσης σε αναμονής ή πατήστε Ανενεργό εάν δεν θέλετε να ακούγεται ο τόνος κλήσης σε αναμονή.
 - Βήμα 4** Επιλέξτε Ρύθμιση για να εφαρμοστούν οι αλλαγές.
-

Ασφάλιση κλήσης

Μπορείτε να κρυπτογραφήσετε κλήσεις για να τις προστατέψετε από υποκλοπές. Μπορείτε να ρυθμίσετε τη δυνατότητα ασφαλούς κλήσης σε όλες τις εξερχόμενες κλήσεις ή για μια συγκεκριμένη κλήση.

Διαδικασία

- Βήμα 1** Πατήστε Εφαρμογές .
 - Βήμα 2** Επιλέξτε Προτιμήσεις χρήστη > Προτιμήσεις κλήσεων > Ασφάλιση κλήσης.
 - Βήμα 3** Επιλέξτε Ενεργό για να ενεργοποιήσετε τη δυνατότητα ασφαλούς κλήσης ή επιλέξτε Ανενεργό για να απενεργοποιήσετε τη δυνατότητα ασφαλούς κλήσης.
 - Βήμα 4** Πατήστε το πλήκτρο Ρύθμιση για να αποθηκεύσετε τη ρύθμιση.
-

Ρύθμιση Αυτόματης απάντησης

Διαδικασία

- Βήμα 1** Πατήστε Εφαρμογές .
- Βήμα 2** Επιλέξτε Προτιμήσεις χρήστη > Προτιμήσεις κλήσεων > Αυτόματη απάντηση κλήσεων.
- Βήμα 3** Επιλέξτε Ενεργό για να ενεργοποιήσετε την Αυτόματη απάντηση κλήσης ή επιλέξτε Ανενεργό για να απενεργοποιήσετε την Αυτόματη απάντηση κλήσης.

Βήμα 4 Πατήστε Αποθήκευση για να εφαρμόσετε την αλλαγή.

Ενεργοποίηση συντόμευσης αναπάντητων κλήσεων

Όταν ενεργοποιείτε τη συντόμευση αναπάντητων κλήσεων, μπορείτε να χρησιμοποιήσετε το προγραμματιζόμενο πλήκτρο Επιστρ. κλήσης για να καλέσετε το άτομο του οποίου την κλήση χάσατε.

Διαδικασία

Βήμα 1 Πατήστε Εφαρμογές .

Βήμα 2 Επιλέξτε Προτιμήσεις χρήστη > Προτιμήσεις κλήσεων > Συντόμευση Αναπάντητων κλήσεων.

Βήμα 3 Πατήστε Ενεργό εάν θέλετε τη συντόμευση, ή ανενεργό εάν δεν θέλετε τη συντόμευση.

Βήμα 4 Επιλέξτε Ρύθμιση για να εφαρμοστούν οι αλλαγές.

Προσθήκη πολλαπλών τοποθεσιών για ένα χρήστη **BroadWorks XSI**

Μπορείτε να προσθέσετε πολλές τοποθεσίες στην επέκταση του τηλεφώνου σας. Αυτό επιτρέπει την απρόσκοπτη μετακίνηση μιας εισερχόμενης κλήσης από το τηλέφωνό σας σε άλλα κινητά τηλέφωνα ή τηλέφωνα γραφείου που προστίθενται στην επέκτασή σας.

Πριν ξεκινήσετε

Ο διαχειριστής σας έχει ενεργοποιήσει τη δυνατότητα Οπουδήποτε στην επέκταση.

Διαδικασία

Βήμα 1 Πατήστε Εφαρμογές .

Βήμα 2 Επιλέξτε Προτιμήσεις χρήστη > Προτιμήσεις κλήσεων.

Βήμα 3 Επιλέξτε Οπουδήποτε.

Βήμα 4 (Προαιρετικά) Επιλέξτε μια γραμμή εάν το BroadWorks Οπουδήποτε έχει διαμορφωθεί σε πολλές γραμμές.

Βήμα 5 Προσθέστε τον αριθμό και το όνομα επαφής στην οθόνη Τοποθεσίες.

Το μέγιστο μήκος ενός ονόματος που μπορείτε να εισαγάγετε είναι 25. Μπορείτε επίσης να διατηρήσετε το πεδίο Όνομα κενό.

Το μέγιστο μήκος ενός αριθμού που μπορείτε να εισαγάγετε είναι 20.

Βήμα 6 Ενεργοποιήστε ή να απενεργοποιήσετε την τοποθεσία.

Βήμα 7 Πατήστε Αποθήκευση για να προσθέσετε τις τοποθεσίες στη λίστα Τοποθεσίες.

Ενεργοποίηση αναμονής κλήσεων

Μπορείτε να ενεργοποιήσετε την αναμονή κλήσης για μια συγκεκριμένη γραμμή ή για όλες τις γραμμές. Εάν είναι ενεργοποιημένο, μπορείτε να λάβετε την ειδοποίηση κλήσης (ένα μόνο ηχητικό σήμα και το κουμπί γραμμής αναβοσβήνει με κόκκινο χρώμα) ενώ βρίσκεστε σε μια ενεργή κλήση.

Εάν ο διαχειριστής σας έχει ενεργοποιήσει το συγχρονισμό της κλήσης σε αναμονή μεταξύ μιας γραμμής και μιας υπηρεσίας BroadSoft XSI, τότε η ρύθμισή σας ισχύει μόνο για τη συγκεκριμένη γραμμή αντί για όλες τις γραμμές. Τυπικά, η ρύθμιση ισχύει για όλες τις γραμμές, εκτός από εκείνες στις οποίες ο συγχρονισμός είναι ενεργοποιημένος.

Διαδικασία

-
- Βήμα 1** Πατήστε το σύμπλεγμα πλοήγησης προς τα πάνω ή προς τα κάτω για να επιλέξετε μια γραμμή τηλεφώνου.
 - Βήμα 2** Πατήστε Εφαρμογές .
 - Βήμα 3** Επιλέξτε Προτιμήσεις χρήστη > Προτιμήσεις καλούντος > Αναμονή κλήσης.
 - Βήμα 4** Επιλέξτε **on** για να σας επιτραπεί να απαντήσετε σε μια εισερχόμενη κλήση που κουδουνίζει κατά τη διάρκεια μιας άλλης κλήσης ή επιλέξτε Απενεργοποίηση για να απενεργοποιήσετε τη λειτουργία.
 - Βήμα 5** Πατήστε το πλήκτρο Ρύθμιση για να αποθηκεύσετε τη ρύθμιση.
-

Προτιμήσεις ήχου

Το μενού Προτιμήσεις χρήστη > Προτιμήσεις ήχου σας επιτρέπει να προσαρμόζετε τους ήχους κλήσης και τον τρόπο με τον οποίο προτιμάτε να απαντάτε σε κλήσεις.

Καθορισμός συσκευής ήχου για κλήση

Μπορείτε να συνδέσετε ένα αναλογικό σετ ακουστικών-μικροφώνου και ένα σετ ακουστικών-μικροφώνου USB στο τηλέφωνό σας ταυτόχρονα. Ωστόσο, μπορείτε να χρησιμοποιείτε μόνο ένα σετ ακουστικών-μικροφώνου κάθε φορά.

Όταν έχετε συνδέσει περισσότερα από ένα σετ ακουστικών-μικροφώνου στο τηλέφωνο, μπορείτε να επιλέξετε τη συσκευή ήχου που θα χρησιμοποιήσετε για μια κλήση. Η επιλογή σας ισχύει όταν πραγματοποιείτε ή απαντάτε σε μια κλήση με ένα πλήκτρο γραμμής ή το αντίστοιχο προγραμματιζόμενο πλήκτρο.

Διαδικασία

-
- Βήμα 1** Πατήστε Εφαρμογές .
 - Βήμα 2** Επιλέξτε Προτιμήσεις χρήστη > Προτιμήσεις ήχου > Προτιμώμενη συσκευή ήχου.
 - Βήμα 3** Πατήστε Επιλογή για να επιλέξετε μία από τις επιλογές:
 - Καμία—Επιλέγει τη συσκευή ήχου που χρησιμοποιήθηκε τελευταία.
 - Ηχείο—Επιλέγει το ηχείο ως συσκευή ήχου.

- Σετ ακουστικών-μικροφώνου—Επιλέγει το σετ ακουστικών-μικροφώνου ως συσκευή ήχου.

Βήμα 4 Πατήστε Ορισμός για να αποθηκεύσετε την επιλογή.

Αλλαγή του ήχου κλήσης

Μπορείτε να ορίσετε έναν ήχο κλήσης για μια εισερχόμενη κλήση.

Διαδικασία

Βήμα 1 Πατήστε Εφαρμογές .

Βήμα 2 Επιλέξτε Προτιμήσεις χρήστη > Ήχος κλήσης > Επεκτ. (n) - Ήχος κλήσης, όπου n= αριθμός επέκτασης.

Βήμα 3 Κάντε κύλιση στη λίστα ήχων κλήσης και πατήστε Αναπ/γή για να ακούσετε ένα δείγμα.

Βήμα 4 Πατήστε Επιλογή και, στη συνέχεια, Ρύθμιση για να αποθηκεύσετε μια επιλογή.

Προτιμήσεις οθόνης

Το μενού Προτιμήσεις χρήστη > Προτιμήσεις οθόνης σας επιτρέπει να ρυθμίσετε τις επιλογές εμφάνισης της οθόνης του τηλεφώνου σας.

Αλλαγή προφύλαξης οθόνης

Μπορείτε να ενεργοποιήσετε την προφύλαξη οθόνης του τηλεφώνου σας και να καθορίσετε την εμφάνιση και το χρονικό διάστημα αδράνειας του τηλεφώνου πριν από την έναρξή της.

Διαδικασία

Βήμα 1 Πατήστε Εφαρμογές .

Βήμα 2 Επιλέξτε Προτιμήσεις χρήστη > Προτιμήσεις οθόνης > Προφύλαξη οθόνης.

Βήμα 3 Επιλέξτε Ενεργό για να ενεργοποιήσετε την προφύλαξη οθόνης και Ανενεργό για να την απενεργοποιήσετε.

Βήμα 4 Επιλέξτε Ρυθμίσεις προφύλαξης οθόνης για να επιλέξετε τις ρυθμίσεις:

- Τύπος προστασίας οθόνης—Επιλέξτε ένα από τα εξής:
 - Ρολόι—Εμφανίζει ένα στρογγυλό ρολόι με την ταπετσαρία στο παρασκήνιο.
 - **Download Picture**—Εμφανίζει μια εικόνα που προωθείται από την ιστοσελίδα του τηλεφώνου.
 - Λογότυπο: Εμφανίζει ένα λογότυπο ως προφύλαξη οθόνης του τηλεφώνου. Αυτή η εικόνα προστίθεται στο πεδίο Διεύθυνση URL λογότυπου της ιστοσελίδας του τηλεφώνου.
- Διάστημα ενεργοποίησης— Εισαγάγετε τον αριθμό των δευτερολέπτων που το τηλέφωνο παραμένει σε αδράνεια πριν να ενεργοποιηθεί η προφύλαξη οθόνης.

- Διάστημα ανανέωσης— Εισαγάγετε τον αριθμό των δευτερολέπτων πριν από την ανανέωση της προφύλαξης οθόνης (εάν, για παράδειγμα, επιλέξετε την κυκλική εναλλαγή εικόνων).

Βήμα 5 Πατήστε Ρύθμιση.

Ρύθμιση χρονοδιακόπτη οπίσθιου φωτισμού

Μπορείτε να ρυθμίσετε το χρονικό διάστημα κατά το οποίο η οθόνη του τηλεφώνου είναι φωτεινή πριν σβήσει αυτόματα.

Διαδικασία

Βήμα 1 Πατήστε Εφαρμογές .

Βήμα 2 Επιλέξτε Προτιμήσεις χρήστη > Προτιμήσεις οθόνης > Χρονόμετρο οπίσθιου φωτισμού.

Βήμα 3 Πατήστε Επιλογή για να μετακινηθείτε στη λίστα και επιλέξτε μια διάρκεια κατά την οποία ο οπίσθιος φωτισμός παραμένει ενεργός:

- 10 δευτερόλεπτα
- 20 δευτερόλεπτα
- 30 δευτερόλεπτα
- Πάντα ενεργό
- Off

Βήμα 4 Πατήστε Ορισμός για να εφαρμόσετε την επιλογή.

Ρύθμιση της Φωτεινότητας ή Αντίθεσης της οθόνης του τηλεφώνου

Διαδικασία

Βήμα 1 Πατήστε Εφαρμογές .

Βήμα 2 Επιλέξτε Προτιμήσεις χρήστη > Προτιμήσεις οθόνης και, στη συνέχεια επιλέξτε Επίπεδο αντίθεσης ή Φωτεινότητα οθόνης (μόνο για το 6871).

Βήμα 3 Πατήστε το σύμπλεγμα πλοήγησης προς τα επάνω ή προς τα κάτω για αύξηση ή μείωση της αντίθεσης ή της φωτεινότητας.

Βήμα 4 Πατήστε Αποθήκευση.

Ρύθμιση της ταπετσαρίας του τηλεφώνου

Μπορείτε να επιλέξετε την ταπετσαρία (φόντο) για την οθόνη του τηλεφώνου.

Διαδικασία

- Βήμα 1** Πατήστε Εφαρμογές .
- Βήμα 2** Επιλέξτε Προτιμήσεις χρήστη > Προτιμήσεις οθόνης > Ταπετσαρία.
- Βήμα 3** Πατήστε Επιλογή για να μετακινηθείτε στη λίστα και επιλέξτε μια ταπετσαρία.
- Βήμα 4** Πατήστε Ορισμός για να εφαρμόσετε την επιλογή.
-

Προτιμήσεις κονσόλας συμμετεχόντων

Το μενού Προτιμήσεις χρήστη > Προτιμήσεις κονσόλας συμμετεχόντων σας επιτρέπει να προσαρμόσετε τον τρόπο εμφάνισης των κλήσεων.

Αλλαγή του τρόπου εμφάνισης

Διαδικασία

- Βήμα 1** Πατήστε Εφαρμογές .
- Βήμα 2** Επιλέξτε Προτιμήσεις χρήστη > Προτιμήσεις κονσόλας συμμετεχόντων > Τρόπος εμφάνισης.
Οι παρακάτω επιλογές είναι διαθέσιμες:
- Όνομα
 - Επεκτ.
 - **Both**
- Βήμα 3** Επιλέξτε τη λειτουργία εμφάνισης και πατήστε το πλήκτρο Ορισμός.
-

Ρυθμίσεις Wi-Fi

Οι ρυθμίσεις Wi-Fi είναι διαθέσιμες μόνο στο Cisco IP Τηλέφωνο 6861 Multiplatform.

Μπορείτε να προσαρμόσετε τις ρυθμίσεις Wi-Fi για το τηλέφωνό σας από το μενού Διαμόρφωση Wi-Fi στο μενού Διαμόρφωση δικτύου του τηλεφώνου. Ορισμένες από τις ρυθμίσεις Wi-Fi είναι επίσης διαθέσιμες στην ιστοσελίδα του τηλεφώνου.

Σύνδεση του τηλεφώνου σε ασύρματο δίκτυο κατά την πρώτη εκκίνηση

Το τηλέφωνο εκτελεί αυτόματη σάρωση για διαθέσιμα δίκτυα Wi-Fi σε οποιαδήποτε από τις παρακάτω περιπτώσεις:

- Όταν κατά την πρώτη εκκίνηση του τηλεφώνου δεν υπάρχει σύνδεση δικτύου.

- Όταν το τηλέφωνο δεν είναι συνδεδεμένο σε ένα δίκτυο μετά την εργοστασιακή επαναφορά.

Όταν ολοκληρωθεί η διαδικασία σάρωσης Wi-Fi, εμφανίζεται μια λίστα με τα διαθέσιμα δίκτυα Wi-Fi.

Διαδικασία

Βήμα 1 Επιλέξτε ένα δίκτυο Wi-Fi από τη λίστα.

Βλέπετε τις ακόλουθες επιλογές:

- Σάρωση—Νέα σάρωση από το τηλέφωνο για διαθέσιμα δίκτυα.
- Ρύθμιση—Άνοιγμα της σελίδας Ρύθμιση **Wi-Fi**.
- Παράλειψη—Θα δείτε το μήνυμα Αν παραλείψετε αυτό το βήμα, θα χρειαστεί να διαμορφώσετε τις παραμέτρους του δικτύου με μη αυτόματο τρόπο. Εάν επιβεβαιώσετε ότι θέλετε να παραλείψετε τη σελίδα Σύνδεση σε **Wi-Fi**, εμφανίζεται το προγραμματιζόμενο πλήκτρο Σάρωση **Wi-Fi**.

Βήμα 2 Πατήστε Ρύθμιση και συμπληρώστε τα πεδία.

Βήμα 3 Πατήστε Σύνδεση.

Ενεργοποίηση σάρωσης **Wi-Fi** με προγραμματιζόμενο πλήκτρο

Μπορείτε να χρησιμοποιήσετε το προγραμματιζόμενο πλήκτρο Σάρωση **Wi-Fi** για να εκτελέσετε σάρωση για διαθέσιμα ασύρματα δίκτυα. Το προγραμματιζόμενο πλήκτρο εμφανίζεται στην οθόνη τηλεφώνου σε οποιαδήποτε από τις παρακάτω περιπτώσεις:

- Όταν παραλείψετε τη σύνδεση Wi-Fi κατά την πρώτη εκκίνηση χωρίς ενσύρματη σύνδεση δικτύου
- Κάθε φορά που το τηλέφωνο χάνει τη σύνδεση δικτύου και το Wi-Fi του τηλεφώνου είναι ενεργοποιημένο



Σημείωση Το προγραμματιζόμενο πλήκτρο Σάρωση **Wi-Fi** δεν εμφανίζεται εάν το πεδίο Τύπος **Wi-Fi** έχει οριστεί **WPS**.

Διαδικασία

Βήμα 1 Πατήστε το προγραμματιζόμενο πλήκτρο Σάρωση **Wi-Fi** όταν εμφανιστεί στην οθόνη τηλεφώνου. Εμφανίζεται το μήνυμα Σάρωση ασύρματης δικτύωσης σε εξέλιξη. Αφού ολοκληρωθεί η σάρωση, εμφανίζεται μια λίστα με δίκτυα. Βλέπετε τις ακόλουθες επιλογές:

- Σάρωση—Νέα σάρωση για διαθέσιμα δίκτυα.
- Επιλογή—Άνοιγμα της σελίδας Ρύθμιση **Wi-Fi**.

- Άκυρο—Κλείσιμο της λίστα δικτύων.

- Βήμα 2** Επιλέξτε ένα δίκτυο Wi-Fi από τη λίστα.
- Βήμα 3** Πατήστε **Επιλογή** και συμπληρώστε τα πεδία.
- Βήμα 4** (Προαιρετικό) Πατήστε **Αποθήκευση** για να αποθηκεύσετε τις ρυθμίσεις ως ένα προφίλ Wi-Fi. Μπορείτε να συνδεθείτε σε αυτό το δίκτυο αργότερα με αυτό το προφίλ.
- Βήμα 5** Πατήστε **Σύνδεση**.

Ενεργοποιήστε ή απενεργοποιήστε το **Wi-Fi** από το τηλέφωνό σας

Μπορείτε να ενεργοποιήσετε ή να απενεργοποιήσετε το ασύρματο LAN του τηλεφώνου σας από το μενού Ρυθμίσεις **Wi-Fi**. Από προεπιλογή, το ασύρματο LAN στο τηλέφωνό σας είναι ενεργοποιημένο.

Διαδικασία

- Βήμα 1** Πατήστε **Εφαρμογές** .
- Βήμα 2** Επιλέξτε **Διαμόρφωση δικτύου > Διαμόρφωση Wi-Fi > Wi-Fi**.
- Βήμα 3** Πατήστε το πλήκτρο **Επιλογή** για να ενεργοποιήσετε ή να απενεργοποιήσετε το Wi-Fi.
- Βήμα 4** Πατήστε **Αποθήκευση** για να εφαρμόσετε την αλλαγή.

Ενεργοποίηση ή απενεργοποίηση του **Wi-Fi** από την ιστοσελίδα του τηλεφώνου

Μπορείτε να ενεργοποιήσετε ή να απενεργοποιήσετε το ασύρματο LAN του τηλεφώνου σας από την ιστοσελίδα του τηλεφώνου. Ενεργοποιείτε το Wi-Fi, ώστε το τηλέφωνο να συνδέεται αυτόματα με ένα ασύρματο δίκτυο ή με μη αυτόματο τρόπο. Από προεπιλογή, το ασύρματο LAN στο τηλέφωνό σας είναι ενεργοποιημένο.

Διαδικασία

- Βήμα 1** Στην ιστοσελίδα του τηλεφώνου, επιλέξτε **User Login > Advanced > Voice > System**.
- Βήμα 2** Μεταβείτε στην ενότητα **Wi-Fi Settings** και ορίστε το πεδίο **Phone-wifi-on** σε **Yes**.
- Βήμα 3** Κάντε κλικ στο κουμπί **Υποβολή όλων των αλλαγών**.

Μη αυτόματη σύνδεση του τηλεφώνου σε Wi-Fi

Όταν ρυθμίζετε ένα προφίλ Wi-Fi, σας παρέχει τις επιλογές για να συνδέσετε το τηλέφωνο με μη αυτόματο τρόπο σε ένα ασύρματο δίκτυο. Μπορείτε να πραγματοποιήσετε τη σύνδεση από την οθόνη Προφίλ Wi-Fi ή από την οθόνη Ρύθμιση Wi-Fi.

Το κορυφαίο προφίλ Wi-Fi στην οθόνη Προφίλ Wi-Fi συνδέεται αυτόματα όταν τροφοδοτείται το τηλέφωνο.

Πριν ξεκινήσετε

- Ενεργοποιήστε το Wi-Fi του τηλεφώνου σας.
- Αποσυνδέστε το τηλέφωνό σας από το ενσύρματο δίκτυο.

Διαδικασία

Βήμα 1 Πατήστε Εφαρμογές .

Βήμα 2 Επιλέξτε Διαμόρφωση δικτύου > Διαμόρφωση Wi-Fi > Προφίλ Wi-Fi.

Βήμα 3 Στην οθόνη Προφίλ Wi-Fi εκτελέστε οποιαδήποτε από τις ενέργειες για τη σύνδεση στο Wi-Fi.

- Επιλέξτε οποιοδήποτε προφίλ Wi-Fi που έχει διαμορφωθεί και κάντε κλικ στο Σύνδεση.
- Πατήστε Σάρωση και επιλέξτε ένα από τα ασύρματα δίκτυα στην οθόνη Σύνδεση σε Wi-Fi. Στην οθόνη Ρύθμιση Wi-Fi, εισαγάγετε τιμές στα πεδία και πατήστε Σύνδεση.

Ανατρέξτε στον πίνακα Παράμετροι προφίλ στο [Ρύθμιση προφίλ Wi-Fi από το τηλέφωνο, στη σελίδα 162](#) για τις τιμές του πεδίου.

Σύνδεση του τηλεφώνου σε Ασύρματο δίκτυο με WPS

Το Wi-Fi Protected Setup (WPS) παρέχει έναν ευκολότερο τρόπο για να συνδέσετε το τηλέφωνό σας σε ένα ασύρματο δίκτυο. Με το WPS, δεν χρειάζεται να εισαγάγετε λεπτομερείς ρυθμίσεις για το σημείο πρόσβασης για να συνδεθείτε όπως κάνετε με τη σύνδεση μέσω προφίλ Wi-Fi. Μπορείτε είτε να χρησιμοποιήσετε το κουμπί WPS στο σημείο πρόσβασής σας είτε τον κωδικό PIN για να συνδεθείτε στο δίκτυο μέσω του WPS.

Η επιλογή WPS είναι διαθέσιμη μόνο στο μενού της οθόνης του τηλεφώνου. Στην ιστοσελίδα του τηλεφώνου, μπορείτε να διαμορφώσετε το τηλέφωνό σας μόνο για να συνδεθείτε σε ένα ασύρματο δίκτυο χρησιμοποιώντας προφίλ Wi-Fi.

Πριν ξεκινήσετε

Ενεργοποιήστε το WPS στο σημείο πρόσβασής σας.

Διαδικασία

- Βήμα 1** Πατήστε Εφαρμογές .
- Βήμα 2** Επιλέξτε Διαμόρφωση δικτύου > Διαμόρφωση **Wi-Fi** > Τύπος **Wi-Fi**.
- Βήμα 3** Πατήστε το πλήκτρο πλοήγησης για να εναλλάξετε τον τύπο **Wi-Fi** σε **WPS**.
- Βήμα 4** Πατήστε Ρύθμιση.
Διαμόρφωση πλήκτρου και προβολή Διαμόρφωση PIN στο Τύπος **Wi-Fi**. Ακολουθήστε ένα από τα παρακάτω βήματα για να συνδεθείτε στο δίκτυο.
- Βήμα 5** Συνδεθείτε στο δίκτυο χρησιμοποιώντας το κουμπί WPS στο σημείο πρόσβασής σας.
- a) Επιλέξτε Διαμόρφωση πλήκτρου.
 - b) Πατήστε το κουμπί WPS στο σημείο πρόσβασής σας.
Το όνομα του πλήκτρου ενδέχεται να διαφέρει ανάλογα με το σημείο πρόσβασής σας.
 - c) Πατήστε Συνέχεια στο τηλέφωνό σας.
- Βήμα 6** Σύνδεση στο δίκτυο με κωδικό PIN.
- a) Επιλέξτε Διαμόρφωση **PIN**.
Ένας κωδικός PIN 8 ψηφίων εμφανίζεται στην οθόνη του τηλεφώνου σας.
 - b) Μεταβείτε στην ιστοσελίδα του σημείου πρόσβασης και πληκτρολογήστε τον κωδικό PIN.
Η διαδικασία εισαγωγής κωδικού PIN ενδέχεται να διαφέρει ανάλογα με τα σημεία πρόσβασής σας. Για περισσότερες λεπτομέρειες, ανατρέξτε στον αντίστοιχο οδηγό χρήσης του σημείου πρόσβασής σας.

Είτε με επιτυχημένη σύνδεση είτε με αποτυχία σύνδεσης, η κατάσταση σύνδεσης εμφανίζεται στην οθόνη του τηλεφώνου σας.

Σύνδεση σε ένα δίκτυο **Wi-Fi** όταν το τηλέφωνό σας εμφανίζει ένα μήνυμα αποτυχίας σύνδεσης

Εάν το τηλέφωνό σας υποστηρίζει Wi-Fi, παρέχει πληροφορίες κατάστασης εάν δεν υπάρχει σύνδεση δικτύου κατά την εκκίνηση. Βλέπετε το μήνυμα Επαληθεύστε τις ρυθμίσεις του Internet ή επικοινωνήστε με τον πάροχο υπηρεσίας σας.

Πριν ξεκινήσετε

Το τηλέφωνο δεν πρέπει να είναι συνδεδεμένο σε καλώδιο ethernet.

Διαδικασία

- Βήμα 1** Πατήστε Σάρωση **Wi-Fi**.
Εμφανίζεται μια λίστα με δίκτυα Wi-Fi.
- Βήμα 2** Πατήστε μία από τις παρακάτω επιλογές:

- Σάρωση—για να πραγματοποιήσετε ξανά σάρωση για δίκτυα.
- Επιλογή—για να διαμορφώσετε το επιλεγμένο δίκτυο.

Βήμα 3 Επισημάνετε ένα δίκτυο από τη λίστα.

Βήμα 4 Πατήστε Επιλογή.

Βήμα 5 Κάντε μία από τις παρακάτω δυνατές επιλογές:

- Άκυρο—επιστρέψτε στην προηγούμενη οθόνη.
- Αποθήκευση—αποθήκευση του δικτύου με τις πληροφορίες που έχετε εισάγει.
- Σύνδεση—σύνδεση στο επιλεγμένο δίκτυο.

Βήμα 6 Πατήστε Σύνδεση.

Σημείωση Τα παραπάνω βήματα ισχύουν επίσης εάν το τηλέφωνό σας χάσει τη σύνδεση δικτύου του οποιαδήποτε στιγμή μετά την εκκίνησή του, και δεν είναι συνδεδεμένο σε καλώδιο ethernet.

Ρύθμιση προφίλ Wi-Fi από το τηλέφωνο

Μπορείτε να προσθέσετε έως και τέσσερα προφίλ Wi-Fi. Μπορείτε να χρησιμοποιήσετε αυτό το προφίλ για να συνδέσετε το τηλέφωνό σας σε ένα δίκτυο Wi-Fi.

Διαδικασία

Βήμα 1 Πατήστε Εφαρμογές .

Βήμα 2 Επιλέξτε Διαμόρφωση δικτύου > Διαμόρφωση Wi-Fi > Προφίλ Wi-Fi.

Βήμα 3 Στην οθόνη Προφίλ Wi-Fi, μετακινηθείτε σε μια γραμμή της λίστας στην οποία θέλετε να ρυθμίσετε το προφίλ.

Βήμα 4 Πατήστε το πλήκτρο Επιλογή.

Μπορείτε επίσης να πατήσετε Επιλογές και, στη συνέχεια, να επιλέξετε Επεξεργασία.

Βήμα 5 Στην οθόνη Επεξεργασία προφίλ, ορίστε τις παραμέτρους που αναφέρονται στον πίνακα Παράμετροι προφίλ.

Πίνακας 15: Παράμετροι προφίλ

Παράμετρος	Περιγραφή
Λειτουργία ασφάλειας	<p>Σας επιτρέπει να επιλέξετε τη μέθοδο ελέγχου ταυτότητας που χρησιμοποιείται για την ασφαλή πρόσβαση στο δίκτυο Wi-Fi. Ανάλογα με τη μέθοδο που επιλέγετε, εμφανίζεται ένας κωδικός πρόσβασης, μια συνθηματική φράση ή ένα πεδίο κωδικού ώστε να μπορείτε να παρέχετε τα διαπιστευτήρια που απαιτούνται για να συμμετάσχετε σε αυτό το δίκτυο Wi-Fi. Οι επιλογές είναι οι εξής:</p> <ul style="list-style-type: none"> • Auto • EAP-FAST • PEAP-GTC • PEAP-MSCHAPV2 • PSK • WEP • Κανένα <p>Προεπιλογή: PSK</p>
Όνομα δικτύου	<p>Σας επιτρέπει να εισαγάγετε ένα όνομα για τα SSID. Αυτό το όνομα εμφανίζεται στο τηλέφωνο. Πολλά προφίλ μπορούν να έχουν το ίδιο όνομα δικτύου με διαφορετική λειτουργία ασφαλείας. Αυτό το όνομα εμφανίζεται στο τηλέφωνο.</p>
Αναγνωριστικό χρήστη	<p>Σας επιτρέπει να εισαγάγετε ένα αναγνωριστικό χρήστη για το προφίλ δικτύου.</p> <p>Το πεδίο αυτό είναι διαθέσιμο όταν ρυθμίζετε τη λειτουργία ασφαλείας σε Αυτόματο, EAP-FAST, PEAP-GTC, PEAP-MSCHAPV2. Αυτό είναι ένα υποχρεωτικό πεδίο και επιτρέπει μέγιστο μήκος 32 αλφαριθμητικών χαρακτήρων.</p>
Κωδικός πρόσβασης	<p>Σας επιτρέπει να εισαγάγετε τον κωδικό πρόσβασης για το προφίλ δικτύου που δημιουργείτε.</p> <p>Το πεδίο αυτό είναι διαθέσιμο όταν ρυθμίζετε τη λειτουργία ασφαλείας σε Αυτόματο, EAP-FAST, PEAP-GTC, PEAP-MSCHAPV2. Αυτό είναι ένα υποχρεωτικό πεδίο και επιτρέπει μέγιστο μήκος 64 αλφαριθμητικών χαρακτήρων.</p>
Κλειδί WEP	<p>Σας επιτρέπει να εισαγάγετε τον κωδικό πρόσβασης για το προφίλ δικτύου που δημιουργείτε.</p> <p>Το πεδίο αυτό είναι διαθέσιμο όταν ρυθμίζετε τη λειτουργία ασφαλείας σε WEP. Αυτό είναι ένα υποχρεωτικό πεδίο και επιτρέπει μέγιστο μήκος 32 αλφαριθμητικών χαρακτήρων.</p>

Παράμετρος	Περιγραφή
Φράση πρόσβασης	Σας επιτρέπει να εισαγάγετε τον κωδικό πρόσβασης για το προφίλ δικτύου που δημιουργείτε. Θα πρέπει να εισαγάγετε αυτήν την τιμή όταν η κατάσταση ασφαλείας είναι PSK.
Ζώνη συχνότητας	Σας επιτρέπει να επιλέξετε τη ζώνη συχνοτήτων ασύρματου σήματος που χρησιμοποιείται στο WLAN. Οι επιλογές είναι οι εξής: <ul style="list-style-type: none"> • Auto • 2,4 GHz • 5 GHz Προεπιλογή: Αυτόματο

Βήμα 6 Πατήστε Αποθήκευση.

Ρύθμιση προφίλ Wi-Fi

Μπορείτε να διαμορφώσετε ένα προφίλ Wi-Fi από την ιστοσελίδα του τηλεφώνου ή από το προφίλ απομακρυσμένης συσκευής να εκτελέσετε επανασυγχρονισμό και στη συνέχεια να συσχετίσετε το προφίλ με τα διαθέσιμα δίκτυα Wi-Fi. Μπορείτε να χρησιμοποιήσετε αυτό το προφίλ Wi-Fi για να συνδεθείτε σε ένα Wi-Fi. Μπορείτε να διαμορφώσετε ένα μέγιστο αριθμό τεσσάρων προφίλ.

Διαδικασία

- Βήμα 1 Στην ιστοσελίδα του τηλεφώνου, επιλέξτε **User Login > Advanced > Voice > System**.
- Βήμα 2 Ορίστε τα πεδία **Wi-Fi Profile** με τις πληροφορίες που σας παρέχει ο διαχειριστής σας.
- Βήμα 3 Κάντε κλικ στο κουμπί Υποβολή όλων των αλλαγών.
- Εάν το τηλέφωνο έχει μια ενεργή κλήση, δεν μπορείτε να αποθηκεύσετε τις αλλαγές.

Διαγραφή προφίλ Wi-Fi

Μπορείτε να καταργήσετε ένα προφίλ Wi-Fi από τη λίστα, όταν το προφίλ δεν απαιτείται πλέον.

Διαδικασία

- Βήμα 1 Πατήστε Εφαρμογές .
- Βήμα 2 Επιλέξτε Διαμόρφωση δικτύου > Διαμόρφωση **Wi-Fi** > Προφίλ **Wi-Fi**.
- Βήμα 3 Στην οθόνη Προφίλ **Wi-Fi**, επιλέξτε το προφίλ Wi-Fi που θέλετε να καταργήσετε.

- Βήμα 4** Πατήστε Επιλογές.
- Βήμα 5** Επιλέξτε Διαγραφή και στη συνέχεια επιβεβαιώστε τη διαγραφή.

Αλλαγή της σειράς ενός προφίλ Wi-Fi

Μπορείτε να καθορίσετε τη θέση ενός προφίλ Wi-Fi στη λίστα. Το προφίλ Wi-Fi στο επάνω μέρος της λίστας έχει την υψηλότερη προτεραιότητα. Όταν το Wi-Fi είναι ενεργοποιημένο, το τηλέφωνο χρησιμοποιεί το προφίλ Wi-Fi που βρίσκεται στην κορυφή της λίστας για να συνδεθεί αυτόματα σε ασύρματο δίκτυο κατά την παροχή.

Διαδικασία

- Βήμα 1** Εάν αλλάξετε τη σειρά προφίλ Wi-Fi στο τηλέφωνο, ακολουθήστε τα παρακάτω βήματα:
- Πατήστε Εφαρμογές .
 - Επιλέξτε Διαμόρφωση δικτύου > Διαμόρφωση Wi-Fi > Προφίλ Wi-Fi.
 - Στην οθόνη Προφίλ Wi-Fi, επιλέξτε ένα Wi-Fi για το οποίο θέλετε να αλλάξετε τη σειρά.
 - Πατήστε Επιλογές.
 - Επιλέξτε Μετακίνηση επάνω ή Μετακίνηση κάτω για να μετακινήσετε το προφίλ Wi-Fi ένα επίπεδο προς τα επάνω ή ένα επίπεδο προς τα κάτω αντίστοιχα στη λίστα.
- Βήμα 2** Εάν αλλάξετε τη σειρά προφίλ Wi-Fi από την ιστοσελίδα του τηλεφώνου, ακολουθήστε τα παρακάτω βήματα:
- Στην ιστοσελίδα του τηλεφώνου, επιλέξτε **User Login > Advanced > Voice > System**.
 - Στην ενότητα **Wi-Fi Profile (n)**, ορίστε το πεδίο **Wi-Fi Profile Order** στην επιθυμητή σειρά.
 - Κάντε κλικ στο κουμπί Υποβολή όλων των αλλαγών.

Σάρωση και αποθήκευση δικτύου Wi-Fi

Μπορείτε να σαρώσετε ένα προφίλ Wi-Fi για να λάβετε τη λίστα με τα διαθέσιμα ασύρματα δίκτυα (SSID). Η κατάσταση ασφαλείας και το όνομα δικτύου θα έχουν την ίδια τιμή με το σαρωμένο SSID. Στη συνέχεια, μπορείτε να επεξεργαστείτε τα πεδία οποιουδήποτε από τα ασύρματα δίκτυα. Όταν αποθηκεύετε τις αλλαγές, αποθηκεύονται ως προφίλ Wi-Fi στη λίστα προφίλ Wi-Fi του τηλεφώνου. Στη συνέχεια, μπορείτε να χρησιμοποιήσετε αυτό το νέο προφίλ Wi-Fi για να συνδέσετε το τηλέφωνο σε ένα ασύρματο δίκτυο.



Σημείωση

- Όταν η λειτουργία ασφαλείας ενός ασύρματου δικτύου είναι Καμία, PSK και WEP, δεν μπορείτε να τροποποιήσετε τη λειτουργία ασφαλείας. Στην οθόνη Λειτουργία ασφαλείας βλέπετε μόνο τη λειτουργία ασφαλείας που έχει οριστεί για το δίκτυο. Για παράδειγμα, εάν η λειτουργία ασφαλείας ενός δικτύου είναι PSK, βλέπετε μόνο το PSK στην οθόνη Λειτουργία ασφαλείας.
- Όταν σαρώνετε ένα ασύρματο δίκτυο (SSID) το οποίο είναι το τρέχον συνδεδεμένο ασύρματο δίκτυο, δεν μπορείτε να επεξεργαστείτε το Όνομα δικτύου αυτού του SSID.

Διαδικασία

- Βήμα 1** Πατήστε Εφαρμογές .
- Βήμα 2** Επιλέξτε Διαμόρφωση δικτύου > Διαμόρφωση Wi-Fi > Προφίλ Wi-Fi.
- Βήμα 3** Στην οθόνη Προφίλ Wi-Fi πατήστε Σάρωση για να λάβετε όλα τα διαθέσιμα ασύρματα δίκτυα.
- Βήμα 4** (Προαιρετικό) Στην οθόνη Σύνδεση σε Wi-Fi πατήστε Σάρωση ξανά για να σαρώσετε ξανά τη λίστα.
- Βήμα 5** Επιλέξτε ένα ασύρματο δίκτυο και πατήστε το πλήκτρο Επιλογή ή Επιλογή.
- Βήμα 6** Στην οθόνη Ρύθμιση Wi-Fi, ορίστε τις παραμέτρους που αναφέρονται στον πίνακα "Παράμετροι προφίλ".

Πίνακας 16: Παράμετροι προφίλ

Παράμετρος	Περιγραφή
Λειτουργία ασφάλειας	<p>Σας επιτρέπει να επιλέξετε τη μέθοδο ελέγχου ταυτότητας που χρησιμοποιείται για την ασφαλή πρόσβαση στο δίκτυο Wi-Fi. Ανάλογα με τη μέθοδο που επιλέγετε, εμφανίζεται ένας κωδικός πρόσβασης, μια συνθηματική φράση ή ένα πεδίο κωδικού ώστε να μπορείτε να παρέχετε τα διαπιστευτήρια που απαιτούνται για να συμμετάσχετε σε αυτό το δίκτυο Wi-Fi. Οι επιλογές είναι οι εξής:</p> <ul style="list-style-type: none"> • Auto • EAP-FAST • PEAP-GTC • PEAP-MSCHAPV2 • PSK • WEP • Κανένα <p>Προεπιλογή: PSK</p>
Όνομα δικτύου	<p>Σας επιτρέπει να εισαγάγετε ένα όνομα για τα SSID. Αυτό το όνομα εμφανίζεται στο τηλέφωνο. Πολλά προφίλ μπορούν να έχουν το ίδιο όνομα δικτύου με διαφορετική λειτουργία ασφαλείας. Αυτό το όνομα εμφανίζεται στο τηλέφωνο.</p>
Αναγνωριστικό χρήστη	<p>Σας επιτρέπει να εισαγάγετε ένα αναγνωριστικό χρήστη για το προφίλ δικτύου.</p> <p>Το πεδίο αυτό είναι διαθέσιμο όταν ρυθμίζετε τη λειτουργία ασφαλείας σε Αυτόματο, EAP-FAST, PEAP-GTC, PEAP-MSCHAPV2. Αυτό είναι ένα υποχρεωτικό πεδίο και επιτρέπει μέγιστο μήκος 32 αλφαριθμητικών χαρακτήρων.</p>

Παράμετρος	Περιγραφή
Κωδικός πρόσβασης	Σας επιτρέπει να εισαγάγετε τον κωδικό πρόσβασης για το προφίλ δικτύου που δημιουργείτε. Το πεδίο αυτό είναι διαθέσιμο όταν ρυθμίζετε τη λειτουργία ασφαλείας σε Αυτόματο, EAP-FAST, PEAP-GTC, PEAP-MSCHAPV2. Αυτό είναι ένα υποχρεωτικό πεδίο και επιτρέπει μέγιστο μήκος 64 αλφαριθμητικών χαρακτήρων.
Κλειδί WEP	Σας επιτρέπει να εισαγάγετε τον κωδικό πρόσβασης για το προφίλ δικτύου που δημιουργείτε. Το πεδίο αυτό είναι διαθέσιμο όταν ρυθμίζετε τη λειτουργία ασφαλείας σε WEP. Αυτό είναι ένα υποχρεωτικό πεδίο και επιτρέπει μέγιστο μήκος 32 αλφαριθμητικών χαρακτήρων.
Φράση πρόσβασης	Σας επιτρέπει να εισαγάγετε τον κωδικό πρόσβασης για το προφίλ δικτύου που δημιουργείτε. Θα πρέπει να εισαγάγετε αυτήν την τιμή όταν η κατάσταση ασφαλείας είναι PSK.
Ζώνη συχνότητας	Σας επιτρέπει να επιλέξετε τη ζώνη συχνοτήτων ασύρματου σήματος που χρησιμοποιείται στο WLAN. Οι επιλογές είναι οι εξής: <ul style="list-style-type: none"> • Auto • 2,4 GHz • 5 GHz Προεπιλογή: Αυτόματο

Βήμα 7 Πατήστε Αποθήκευση.

Προβολή της κατάστασης **Wi-Fi**

Ενδέχεται να αντιμετωπίσετε ζητήματα που σχετίζονται με τη σύνδεση Wi-Fi. Μπορείτε να συγκεντρώσετε πληροφορίες από τη σελίδα Κατάσταση **Wi-Fi** για να βοηθήσετε την αντιμετώπιση προβλημάτων από το διαχειριστή σας.

Μπορείτε επίσης να δείτε την κατάσταση από την ιστοσελίδα του τηλεφώνου επιλέγοντας **User Login > Advanced > Info > Status > System Information**.

Διαδικασία

Βήμα 1 Πατήστε Εφαρμογές .

Βήμα 2 Επιλέξτε Διαμόρφωση δικτύου > Διαμόρφωση **Wi-Fi** > Κατάσταση **Wi-Fi**.

Βλέπετε τις πληροφορίες:

- Κατάσταση **Wi-Fi**: Εμφανίζει εάν το Wi-Fi είναι συνδεδεμένο ή αποσυνδεδεμένο.
- Όνομα δικτύου: Δηλώνει το όνομα του SSID.
- Ισχύς σήματος: Δηλώνει τη δύναμη του σήματος του δικτύου.
- Διεύθυνση **Mac**: Δηλώνει τη διεύθυνση MAC του τηλεφώνου.
- Διεύθυνση **Mac AP**: Δηλώνει τη διεύθυνση MAC του σημείου πρόσβασης (SSID).
- Κανάλι: Δηλώνει το κανάλι στο οποίο το δίκτυο Wi-Fi μεταδίδει και λαμβάνει δεδομένα.
- Συχνότητα: Δηλώνει τη ζώνη συχνοτήτων ασύρματου σήματος που χρησιμοποιείται στο ασύρματο LAN.
- Λειτουργία ασφαλείας: Δηλώνει τη λειτουργία ασφαλείας που έχει οριστεί για το ασύρματο LAN.

Προβολή μηνυμάτων κατάστασης Wi-Fi στο τηλέφωνο

Μπορείτε να προβάλετε μηνύματα σχετικά με την κατάσταση σύνδεσης Wi-Fi του τηλεφώνου σας. Τα μηνύματα μπορούν να σας βοηθήσουν να διαγνώσετε προβλήματα σύνδεσης Wi-Fi. Τα μηνύματα περιέχουν:

- ώρα σύνδεσης και διεύθυνση MAC του σημείου πρόσβασης (AP)
- ώρα αποσύνδεσης και διαγνωστικό κωδικό
- ώρα αποτυχίας σύνδεσης
- ώρα στην οποία το αδύναμο σήμα του AP συνεχίζεται για περισσότερα από 12 δευτερόλεπτα
- κατάσταση της μνήμης υλικολογισμικού όταν η ελεύθερη μνήμη είναι μικρότερη από 50K
- κατάσταση απώλειας του AP beacon όταν το τηλέφωνο δεν μπορεί να λάβει σήμα από το AP
- κατάσταση μη απόκρισης για έλεγχο ταυτότητας Wi-Fi ή αιτήματα συσχέτισης
- κατάσταση αποτυχίας TX
- κατάσταση αποτυχίας σύνδεσης WPS

Διαδικασία

- Βήμα 1** Πατήστε Εφαρμογές .
- Βήμα 2** Επιλέξτε Κατάσταση > Μηνύματα **Wi-Fi**.
- Βήμα 3** Χρησιμοποιήστε τον εξωτερικό δακτύλιο του συμπλέγματος πλοήγησης για να περιηγηθείτε στα μηνύματα.
- Βήμα 4** Πατήστε Λεπτομέρειες για να δείτε περισσότερες λεπτομέρειες για το επιλεγμένο μήνυμα.
- Βήμα 5** (Προαιρετικό) Πατήστε Εκκαθάριση για να διαγράψετε όλα τα μηνύματα.

Ρυθμίσεις διακομιστή μεσολάβησης HTTP

Μπορείτε να ρυθμίσετε ένα διακομιστή μεσολάβησης HTTP στο τηλέφωνό σας από το μενού ρυθμίσεις διακομιστή μεσολάβησης **HTTP** κάτω από το μενού Διαμόρφωση δικτύου. Οι ρυθμίσεις διακομιστή μεσολάβησης HTTP είναι επίσης διαθέσιμες στην ιστοσελίδα του τηλεφώνου.

Σχετικά θέματα

[Ρύθμιση ενός διακομιστή μεσολάβησης με τη λειτουργία αυτόματου διακομιστή μεσολάβησης, στη σελίδα 169](#)

[Ρύθμιση ενός διακομιστή μεσολάβησης με τη λειτουργία μη αυτόματου διακομιστή μεσολάβησης, στη σελίδα 170](#)

[Ρύθμιση ενός διακομιστή μεσολάβησης από την ιστοσελίδα του τηλεφώνου, στη σελίδα 170](#)

Ρύθμιση ενός διακομιστή μεσολάβησης με τη λειτουργία αυτόματου διακομιστή μεσολάβησης

Μπορείτε να επιλέξετε τη λειτουργία αυτόματου διακομιστή μεσολάβησης για να ρυθμίσετε ένα διακομιστή μεσολάβησης HTTP στο τηλέφωνο.

Διαδικασία

-
- Βήμα 1** Πατήστε Εφαρμογές .
 - Βήμα 2** Επιλέξτε Διαμόρφωση δικτύου > Ρυθμίσεις διακομιστή μεσολάβησης **HTTP** > Λειτουργία μεσολάβησης.
 - Βήμα 3** Πατήστε το κουμπί Επιλογή του συμπλέγματος πλοήγησης για να επιλέξετε Αυτόματη.
 - Βήμα 4** Επιστημάνετε τον Αυτόματο εντοπισμό (**WPAD**), επιλέξτε Ενεργός για να ενεργοποιήσετε τον αυτόματο εντοπισμό διακομιστή μεσολάβησης Web (**WPAD**) που χρησιμοποιείται για την αυτόματη ανάκτηση ενός αρχείου PAC, επιλέξτε Ανενεργός για να απενεργοποιήσετε το **WPAD**.
Από προεπιλογή, το τηλέφωνό σας χρησιμοποιεί **WPAD** στη λειτουργία αυτόματου διακομιστή μεσολάβησης.
 - Βήμα 5** (Προαιρετικά) Εάν απενεργοποιήσετε το **WPAD** στο προηγούμενο βήμα, θα πρέπει να εισαγάγετε περαιτέρω μια έγκυρη διεύθυνση URL αυτόματης ρύθμισης παραμέτρων (**PAC**) του διακομιστή μεσολάβησης στη διεύθυνση **URL PAC**. Για παράδειγμα:
`http://proxy.department.branch.example.com/pac`
Εάν δεν έχετε τη διεύθυνση URL **PAC**, επικοινωνήστε με τον διαχειριστή σας.
 - Βήμα 6** Πατήστε το Ορισμός για εφαρμογή των ρυθμίσεων.
-

Ρύθμιση ενός διακομιστή μεσολάβησης με τη λειτουργία μη αυτόματου διακομιστή μεσολάβησης

Μπορείτε να επιλέξετε τη λειτουργία μη αυτόματου διακομιστή μεσολάβησης για να ρυθμίσετε ένα διακομιστή μεσολάβησης HTTP στο τηλέφωνο.

Πριν ξεκινήσετε

Ο διαχειριστής σας σας παρέχει τη διεύθυνση και τη θύρα του διακομιστή μεσολάβησης.

Διαδικασία

-
- Βήμα 1** Πατήστε Εφαρμογές .
- Βήμα 2** Επιλέξτε Διαμόρφωση δικτύου > Ρυθμίσεις διακομιστή μεσολάβησης **HTTP** > Λειτουργία μεσολάβησης.
- Βήμα 3** Πατήστε το κουμπί Επιλογή του συμπλέγματος πλοήγησης για να επιλέξετε Μη αυτόματα.
- Βήμα 4** Εισαγάγετε ένα έγκυρο όνομα κεντρικού υπολογιστή ή διεύθυνση IP ενός διακομιστή μεσολάβησης στον κεντρικό υπολογιστή μεσολάβησης.
- Σημείωση Μην παρέχετε το σχήμα (<http://> ή <https://>) για τον κεντρικό υπολογιστή μεσολάβησης.
- Βήμα 5** Εισαγάγετε μια έγκυρη θύρα διακομιστή του καθορισμένου διακομιστή μεσολάβησης στη θύρα διακομιστή μεσολάβησης.
- Βήμα 6** (Προαιρετικά) Εάν ο διακομιστής μεσολάβησης απαιτεί έλεγχο ταυτότητας, επισημάνετε τον έλεγχο ταυτότητας διακομιστή μεσολάβησης και στη συνέχεια επιλέξτε Ενεργός.
- Βήμα 7** (Προαιρετικά) Πληκτρολογήστε το όνομα χρήστη και τον κωδικό πρόσβασής σας για να αποκτήσετε πρόσβαση στο διακομιστή μεσολάβησης.
- Εάν δεν έχετε το όνομα χρήστη και τον κωδικό ενεργοποίησης, επικοινωνήστε με τον διαχειριστή σας.
- Βήμα 8** Πατήστε το Ορισμός για εφαρμογή των ρυθμίσεων.
-

Ρύθμιση ενός διακομιστή μεσολάβησης από την ιστοσελίδα του τηλεφώνου

Μπορείτε να επιλέξετε τη λειτουργία αυτόματου ή μη αυτόματου διακομιστή μεσολάβησης για να ρυθμίσετε ένα διακομιστή μεσολάβησης HTTP από την ιστοσελίδα του τηλεφώνου.

Διαδικασία

-
- Βήμα 1** Στην ιστοσελίδα του τηλεφώνου, επιλέξτε φωνητικό > σύστημα.
- Βήμα 2** Κάτω από την ενότητα Ρυθμίσεις διακομιστή μεσολάβησης **HTTP**, ορίστε τις παραμέτρους που περιγράφονται στον παρακάτω πίνακα:

Πίνακας 17: Ρυθμίσεις διακομιστή μεσολάβησης **HTTP**

Παράμετρος	Περιγραφή
Λειτουργία μεσολάβησης	<p>Επιλέξτε τη λειτουργία μεσολάβησης για τη ρύθμιση διακομιστή μεσολάβησης HTTP. Οι επιλογές είναι οι εξής:</p> <ul style="list-style-type: none"> • Auto • Μη αυτόματα • Off <p>Προεπιλογή: απενεργοποιημένο</p>
Χρήση αυτόματου εντοπισμού (WPAD)	<p>Επιλέξτε Ναι για να χρησιμοποιήσετε τον μηχανισμό αυτόματου εντοπισμού διακομιστή μεσολάβησης Web (WPAD) για να ανακτήσετε αυτόματα ένα αρχείο αυτόματης ρύθμισης παραμέτρων (PAC) του διακομιστή μεσολάβησης.</p> <p>Εάν η παράμετρος έχει οριστεί σε Όχι, πρέπει να ρυθμίσετε τις παραμέτρους της διεύθυνσης URL PAC.</p> <p>Αυτή η παράμετρος είναι διαθέσιμη όταν ρυθμίζετε τη Λειτουργία μεσολάβησης σε Αυτόματη.</p> <p>Προεπιλογή: Ναι</p>
URL PAC	<p>Διεύθυνση URL που εντοπίζει το αρχείο PAC.</p> <p>Αυτή η παράμετρος είναι διαθέσιμη όταν ρυθμίζετε τη Λειτουργία μεσολάβησης σε Αυτόματη και Χρησιμοποιείτε τον αυτόματο εντοπισμό (WPAD) σε Όχι.</p>
Κεντρικός διακομιστής μεσολάβησης	<p>Διεύθυνση διακομιστή (όνομα κεντρικού υπολογιστή ή διεύθυνση IP) του διακομιστή μεσολάβησης.</p> <p>Μην παρέχετε το σχήμα (<code>http://</code> ή <code>https://</code>).</p> <p>Αυτή η παράμετρος είναι διαθέσιμη όταν ρυθμίζετε τη Λειτουργία μεσολάβησης σε Μη αυτόματη.</p>
Θύρα διακομιστή μεσολάβησης	<p>Αριθμός θύρας του διακομιστή μεσολάβησης.</p> <p>Αυτή η παράμετρος είναι διαθέσιμη όταν ρυθμίζετε τη λειτουργία μεσολάβησης σε Μη αυτόματη.</p>

Παράμετρος	Περιγραφή
Ο διακομιστής μεσολάβησης απαιτεί έλεγχο ταυτότητας	Εάν ο διακομιστής μεσολάβησης απαιτεί έλεγχο ταυτότητας, επιλέξτε Ναι. Διαφορετικά, επιλέξτε όχι. Η διαμόρφωση της παραμέτρου εξαρτάται από την πραγματική συμπεριφορά του διακομιστή μεσολάβησης. Αυτή η παράμετρος είναι διαθέσιμη όταν ρυθμίζετε τη λειτουργία μεσολάβησης σε Μη αυτόματη.
Όνομα χρήστη	Πληκτρολογήστε ένα όνομα χρήστη ενός χρήστη διαπιστευτηρίου στο διακομιστή μεσολάβησης. Αυτή η παράμετρος είναι διαθέσιμη όταν ρυθμίζετε τη Λειτουργία μεσολάβησης σε Μη αυτόματη και ο Διακομιστής μεσολάβησης απαιτεί έλεγχο ταυτότητας σε Ναι.
Κωδικός πρόσβασης	Πληκτρολογήστε έναν κωδικό πρόσβασης για το συγκεκριμένο όνομα χρήστη για το σκοπό ελέγχου ταυτότητας διακομιστή μεσολάβησης. Αυτή η παράμετρος είναι διαθέσιμη όταν ρυθμίζετε τη Λειτουργία μεσολάβησης σε Μη αυτόματη και ο Διακομιστής μεσολάβησης απαιτεί έλεγχο ταυτότητας σε Ναι.

Βήμα 3 Κάντε κλικ στο κουμπί Υποβολή όλων των αλλαγών.

Ρυθμίσεις σύνδεσης VPN

Μπορείτε να ρυθμίσετε και να ενεργοποιήσετε μια σύνδεση VPN στο τηλέφωνό σας από το μενού ρυθμίσεις VPN, κάτω από το μενού Διαμόρφωση δικτύου. Για να διευκολύνετε τις ρυθμίσεις, μπορείτε επίσης να διαμορφώσετε τις παραμέτρους που σχετίζονται με τις ρυθμίσεις VPN στην ιστοσελίδα του τηλεφώνου. Εάν θέλετε να ενεργοποιήσετε τη σύνδεση VPN, θα πρέπει να επανεκκινήσετε το τηλέφωνο.

Cisco IP τηλέφωνα 6821 Multiplatform δεν υποστηρίζει σύνδεση VPN.

Σχετικά θέματα

[Ρύθμιση μιας σύνδεσης VPN](#), στη σελίδα 173

[Ενεργοποίηση σύνδεσης VPN](#), στη σελίδα 173

[Απενεργοποίηση σύνδεσης VPN](#), στη σελίδα 174

[Ρύθμιση μιας σύνδεσης VPN από την ιστοσελίδα του τηλεφώνου](#), στη σελίδα 175

[Προβολή της κατάστασης VPN](#), στη σελίδα 176

Ρύθμιση μιας σύνδεσης VPN

Μπορείτε να ρυθμίσετε μια σύνδεση VPN στο τηλέφωνό σας. Αφού εκτελέσετε τη διαδικασία που περιγράφεται σε αυτό το θέμα, έχουν ολοκληρωθεί μόνο οι ρυθμίσεις VPN. Θα πρέπει ακόμα να ενεργοποιήσετε τη σύνδεση VPN, κάνοντας επανεκκίνηση του τηλεφώνου με χειροκίνητο ή αυτόματο τρόπο.

Εάν θέλετε να ρυθμίσετε τη σύνδεση VPN από την ιστοσελίδα του τηλεφώνου, ανατρέξτε στην ενότητα [Ρύθμιση μιας σύνδεσης VPN από την ιστοσελίδα του τηλεφώνου](#), στη σελίδα 175.

Cisco IP τηλέφωνα 6821 Multiplatform δεν υποστηρίζει σύνδεση VPN.

Πριν ξεκινήσετε

Ο διαχειριστής σας παρέχει τις απαραίτητες πληροφορίες που απαιτούνται για τη δημιουργία μιας σύνδεσης VPN.

Διαδικασία

-
- Βήμα 1** Πατήστε Εφαρμογές .
 - Βήμα 2** Επιλέξτε Διαμόρφωση δικτύου > Ρυθμίσεις VPN.
 - Βήμα 3** Εισαγάγετε τη διεύθυνση IP ή FQDN ενός διακομιστή VPN στον διακομιστή VPN.
 - Βήμα 4** Εισαγάγετε τα διαπιστευτήρια χρήστη στο Όνομα χρήστη και τον Κωδικό πρόσβασης.
 - Βήμα 5** (Προαιρετικά) Εάν είναι απαραίτητο, πληκτρολογήστε το όνομα μιας ομάδας διοχέτευσης στην Ομάδα διοχέτευσης.
Εάν το πεδίο είναι κενό, αυτό σημαίνει ότι δεν χρησιμοποιείται ομάδα διοχέτευσης για τη συγκεκριμένη σύνδεση VPN.
 - Βήμα 6** Επισημάνετε Σύνδεση με VPN κατά την εκκίνηση, πατήστε το κουμπί Επιλογή του συμπλέγματος πλοήγησης για να επιλέξετε Ενεργό.
 - Βήμα 7** Πατήστε το πλήκτρο Ρύθμιση για να αποθηκεύσετε τις ρυθμίσεις.
Οι ρυθμίσεις VPN έχουν ολοκληρωθεί. Για πληροφορίες σχετικά με τον τρόπο ενεργοποίησης της σύνδεσης VPN, ανατρέξτε στην ενότητα [Ενεργοποίηση σύνδεσης VPN](#), στη σελίδα 173.
-

Ενεργοποίηση σύνδεσης VPN

Μπορείτε να ενεργοποιήσετε μια ρυθμισμένη σύνδεση VPN, επανεκκινήστε αυτόματα το τηλέφωνό σας. Εάν θέλετε να επανεκκινήσετε το τηλέφωνό σας με μη αυτόματο τρόπο για να ενεργοποιήσετε τη σύνδεση VPN, ανατρέξτε στην ενότητα [Επανεκκινήστε το τηλέφωνό σας](#), στη σελίδα 190.

Πριν ξεκινήσετε

Οι ρυθμίσεις VPN έχουν ολοκληρωθεί. Για λεπτομέρειες, δείτε [Ρύθμιση μιας σύνδεσης VPN](#), στη σελίδα 173 ή [Ρύθμιση μιας σύνδεσης VPN από την ιστοσελίδα του τηλεφώνου](#), στη σελίδα 175.

Διαδικασία

- Βήμα 1** Πατήστε Εφαρμογές .
- Βήμα 2** Επιλέξτε Διαμόρφωση δικτύου > Ρυθμίσεις VPN.
- Βήμα 3** Επισήμανση Ενεργοποίηση σύνδεσης VPN, πατήστε το κουμπί Επιλογή του συμπλέγματος πλοήγησης για να επιλέξετε Ενεργό για να εφαρμόσετε τις αλλαγές.

Σημείωση Αφού ορίσετε την Ενεργοποίηση σύνδεσης VPN σε Ενεργό, το τηλέφωνο επιχειρεί αμέσως να συνδεθεί στο διακομιστή VPN. Κατά τη διάρκεια της διαδικασίας, το τηλέφωνο κάνει επανεκκίνηση αυτόματα.

Η σύνδεση VPN διαρκεί περίπου ένα λεπτό.

Μετά την επανεκκίνηση του τηλεφώνου σας, το εικονίδιο σύνδεσης VPN  στην επάνω δεξιά γωνία της οθόνης του τηλεφώνου δηλώνει ότι η σύνδεση VPN έχει εδραιωθεί με επιτυχία.

Εάν η σύνδεση VPN αποτύχει, η τιμή Ενεργοποίηση σύνδεσης VPN παραμένει Ανενεργή .

- Βήμα 4** (Προαιρετικά) Προβολή των λεπτομερειών της σύνδεσης VPN. Για παράδειγμα, η τρέχουσα κατάσταση σύνδεσης VPN και Διεύθυνση IP VPN. Για λεπτομέρειες, δείτε [Προβολή της κατάστασης VPN, στη σελίδα 176](#).
-

Απενεργοποίηση σύνδεσης VPN

Μπορείτε να απενεργοποιήσετε μια σύνδεση VPN, κάνοντας επανεκκίνηση του τηλεφώνου σας με αυτόματο ή μη αυτόματο τρόπο.

Πριν ξεκινήσετε

Μια σύνδεση VPN είναι ενεργοποιημένη στο τηλέφωνό σας.

Διαδικασία

- Βήμα 1** Πατήστε Εφαρμογές .
- Βήμα 2** Επιλέξτε Διαμόρφωση δικτύου > Ρυθμίσεις VPN.
- Βήμα 3** Επισημάνετε τη Σύνδεση με VPN κατά την εκκίνηση, πατήστε το κουμπί Επιλογή του συμπλέγματος πλοήγησης για να επιλέξετε Ανενεργό.
- Βήμα 4** Πατήστε το πλήκτρο Ρύθμιση για να αποθηκεύσετε τη ρύθμιση.
- Βήμα 5** Εκτελέστε μία από τις παρακάτω ενέργειες:

- Επισήμανση Ενεργοποίησης σύνδεσης VPN, επιλέξτε Ανενεργό.

Σημείωση Αφού ορίσετε την Ενεργοποίηση σύνδεσης VPN σε Ανενεργό, το τηλέφωνο επιχειρεί αμέσως να αποσυνδεθεί από το διακομιστή VPN. Κατά τη διάρκεια της διαδικασίας, το τηλέφωνο κάνει επανεκκίνηση αυτόματα.

- Μη αυτόματη επανεκκίνηση του τηλεφώνου σας, δείτε [Επανεκκινήστε το τηλέφωνό σας, στη σελίδα 190](#).

Η αποσύνδεση VPN διαρκεί περίπου ένα λεπτό.

Μετά την επανεκκίνηση του τηλεφώνου, το εικονίδιο σύνδεσης VPN  στην οθόνη του τηλεφώνου εξαφανίζεται. Αυτό σημαίνει ότι η σύνδεση VPN απενεργοποιείται με επιτυχία.

- Βήμα 6** (Προαιρετικά) Ελέγξτε εάν η σύνδεση VPN έχει Αποσυνδέθηκε. Για λεπτομέρειες, δείτε [Προβολή της κατάστασης VPN, στη σελίδα 176](#).

Ρύθμιση μιας σύνδεσης **VPN** από την ιστοσελίδα του τηλεφώνου

Μπορείτε να ρυθμίσετε μια σύνδεση VPN από την ιστοσελίδα του τηλεφώνου.

Μπορείτε να κάνετε την ίδια διαμόρφωση στο τηλέφωνό σας, δείτε [Ρύθμιση μιας σύνδεσης VPN , στη σελίδα 173](#).

Cisco IP τηλέφωνα 6821 Multiplatform δεν υποστηρίζει σύνδεση VPN.

Διαδικασία

- Βήμα 1** Στην ιστοσελίδα του τηλεφώνου, επιλέξτε φωνητικό > σύστημα.
- Βήμα 2** Κάτω από την ενότητα Ρυθμίσεις **VPN**, ορίστε τις παραμέτρους που περιγράφονται στον παρακάτω πίνακα.

Πίνακας **18**: Ρυθμίσεις **VPN**

Παράμετρος	Περιγραφή
Διακομιστή VPN	Διεύθυνση IP ή FQDN του διακομιστή VPN. Προεπιλογή: κενό
Όνομα χρήστη VPN	Πληκτρολογήστε ένα όνομα χρήστη ενός χρήστη διαπιστευτηρίου στο διακομιστή VPN. Προεπιλογή: κενό
VPN κωδικός πρόσβασης	Εισαγάγετε έναν κωδικό πρόσβασης του καθορισμένου ονόματος χρήστη για να αποκτήσετε πρόσβαση στο διακομιστή VPN. Προεπιλογή: κενό

Παράμετρος	Περιγραφή
Ομάδα διοχέτευσης VPN	Εισαγάγετε μια ομάδα διοχέτευσης που έχει εκχωρηθεί στον χρήστη VPN. Η ομάδα διοχέτευσης χρησιμοποιείται για την αναγνώριση της πολιτικής ομάδας για τη σύνδεση VPN. Προεπιλογή: κενό
Σύνδεση κατά την εκκίνηση	Επιλέξτε εάν το τηλέφωνό σας θα συνδέεται αυτόματα στο διακομιστή VPN μετά την επανεκκίνηση του τηλεφώνου. Προεπιλογή: Όχι

Βήμα 3 Πατήστε Υποβολή όλων των αλλαγών για να αποθηκεύσετε τις αλλαγές.

Οι ρυθμίσεις VPN έχουν ολοκληρωθεί. Για πληροφορίες σχετικά με τον τρόπο ενεργοποίησης της σύνδεσης VPN, ανατρέξτε στην ενότητα [Ενεργοποίηση σύνδεσης VPN, στη σελίδα 173](#).

Προβολή της κατάστασης VPN

Μπορείτε να ελέγξετε τα στοιχεία της σύνδεσης VPN. Για παράδειγμα, η τρέχουσα κατάσταση VPN και η διεύθυνση IP VPN του τηλεφώνου σας.

Μπορείτε επίσης να προβάλετε την κατάσταση από την ιστοσελίδα του τηλεφώνου επιλέγοντας Πληροφορίες > Κατάσταση > Κατάσταση VPN.

Διαδικασία

Βήμα 1 Πατήστε Εφαρμογές .

Βήμα 2 Επιλέξτε Κατάσταση > Κατάσταση VPN.

Μπορείτε να δείτε τις παρακάτω πληροφορίες:

- **Σύνδεση VPN**— δηλώνει εάν το τηλέφωνο συνδέεται στον διακομιστή VPN. Η κατάσταση μπορεί να είναι είτε Συνδεδεμένη είτε Αποσυνδεδεμένη.
- **Διεύθυνση IP VPN**— Διεύθυνση IP VPN που έχει εκχωρηθεί από το διακομιστή VPN.
- **Μάσκα υποδικτύου VPN**—Μάσκα υποδικτύου VPN που έχει εκχωρηθεί από τον διακομιστή VPN.
- **Απεσταλμένα byte**— Συνολικά byte που έστειλε το τηλέφωνο στο δίκτυο μέσω του διακομιστή VPN.

- **Byte** που λήφθηκαν— Συνολικά byte που έλαβε το τηλέφωνο από το δίκτυο μέσω του διακομιστή VPN.

Ρυθμίσεις βοηθού στελέχους

Οι εκτελεστικές ρυθμίσεις είναι διαθέσιμες μόνο στα Cisco IP Τηλέφωνα 6871 Multiplatform.

Εάν ο διαχειριστής σας έχει διαμορφώσει ως χρήστη-στέλεχος με ένα σύνολο βοηθών, εσείς και οι βοηθοί σας μπορείτε να κάνετε κοινή χρήση του ελέγχου των κλήσεων σας, όπως περιγράφεται παρακάτω:

- Μπορείτε να ενεργοποιήσετε ή να απενεργοποιήσετε το φιλτράρισμα κλήσεων. Εάν η επέκτασή σας συνδέεται στο διακομιστή XSI BroadWorks, μπορείτε επίσης να επιλέξετε τη λειτουργία φιλτραρίσματος κλήσεων και τον τύπο.

Όταν είναι ενεργοποιημένο το φιλτράρισμα κλήσεων, οι εισερχόμενες κλήσεις σας πηγαίνουν στους βοηθούς σας σύμφωνα με τα κριτήρια που έχουν διαμορφωθεί από τον διαχειριστή σας στον διακομιστή BroadWorks.

Μπορείτε επίσης να λαμβάνετε τις εισερχόμενες κλήσεις που απευθύνονται στους βοηθούς σας, εάν ο διαχειριστής σας έχει ενεργοποιήσει την προβολή κλήσεων για εσάς.

- Μπορείτε να ελέγξετε την κατάσταση συμμετοχής/κατάργησης συμμετοχής των βοηθών σας. Οι βοηθοί με την κατάσταση συμμετοχής έχουν τους ελέγχους των κλήσεων των στελεχών.



Σημαντικό

Τα στοιχεία μενού που εμφανίζονται στην οθόνη του τηλεφώνου είναι διαφορετικά στα ακόλουθα σενάρια:

- Ο διαχειριστής σας ενεργοποιεί το συγχρονισμό πλήκτρων δυνατότητας (FKS) στην επέκτασή σας.
- Ο διαχειριστής σας συνδέει την επέκτασή σας με τον διακομιστή XSI BroadWorks.

Ενεργοποίηση φιλτραρίσματος κλήσεων ως στέλεχος

Εκτέλεση αυτής της εργασίας σε ενεργό Φιλτράρισμα κλήσεων. Εάν ο διαχειριστής σας ρυθμίσει τις παραμέτρους της επέκτασής σας για να συνδεθείτε στο διακομιστή XSI BroadWorks, μπορείτε επίσης να επιλέξετε τη λειτουργία φιλτραρίσματος κλήσεων και τον τύπο φιλτραρίσματος κλήσεων.

Όταν είναι ενεργοποιημένη η δυνατότητα φιλτραρίσματος κλήσεων, οι εισερχόμενες κλήσεις σας μεταβιβάζονται στους βοηθούς σας σύμφωνα με τα κριτήρια που διαμορφώνονται από το διαχειριστή σας.

Μπορείτε επίσης να λαμβάνετε τις εισερχόμενες κλήσεις που απευθύνονται στους βοηθούς σας, εάν ο διαχειριστής σας έχει ενεργοποιήσει την προβολή κλήσεων για εσάς. Όταν ένας βοηθός απαντά σε μια κλήση, η κλήση δεν εμφανίζεται στην επέκτασή σας.



Σημαντικό Εάν ενεργοποιήσετε το DND στο τηλέφωνό σας, οι βοηθοί σας δεν θα λαμβάνουν τις εισερχόμενες κλήσεις σας.

Καλέστε τον κωδικό ενεργοποίησης της υπηρεσίας που παρέχεται από το διαχειριστή σας ή ακολουθήστε τη διαδικασία που περιγράφεται παρακάτω για να ενεργοποιήσετε το Φιλτράρισμα κλήσεων.



Πριν ξεκινήσετε

Ο διαχειριστής σας σας παρέχει δικαιώματα χρήστη στελέχους.

Ο διαχειριστής σας διαμορφώνει και ενεργοποιεί τα κριτήρια φιλτραρίσματος κλήσεων στο διακομιστή XSI BroadWorks.

Διαδικασία

Βήμα 1 Εκτελέστε μία από τις παρακάτω ενέργειες:

- Αν ο διαχειριστής σας έχει προγραμματίσει τη λειτουργία Στελέχους σε ένα πλήκτρο γραμμής, το τηλέφωνο εμφανίζει το Στέλεχος  μαζί με την κατάσταση φιλτραρίσματος (**On** ή **Off**) στην κύρια οθόνη. Πατήστε το πλήκτρο γραμμής.
- Αν δεν έχετε τη λειτουργία Στέλεχος που διαμορφώνεται σε ένα πλήκτρο γραμμής:
 1. Πατήστε Εφαρμογές .
 2. Επιλέξτε Στέλεχος .

Βήμα 2 Ακολουθήστε την παρακάτω διαδικασία σύμφωνα με τα πραγματικά μενού που εμφανίζονται στο τηλέφωνο.

- Εάν ο διαχειριστής σας ρυθμίζει τις παραμέτρους της επέκτασής σας για σύνδεση στον διακομιστή XSI BroadWorks:
 1. Επιλέξτε Φίλτρο κλήσεων > Φίλτρο κλήσεων.
 2. Πατήστε  για να επιλέξετε Ενεργοποίηση
 3. Επιλέξτε τη λειτουργία φίλτρου κλήσης και τον τύπο φίλτρου κλήσης.
 - Λειτουργία φιλτραρίσματος κλήσεων—Επιλέξτε μία από τις παρακάτω επιλογές:
 - Απλό—Οι εισερχόμενες κλήσεις σας πηγαίνουν στους βοηθούς σας σύμφωνα με τα κριτήρια φιλτραρίσματος κλήσεων που έχουν διαμορφωθεί στην απλή λειτουργία.
 - Προηγμένο—Οι εισερχόμενες κλήσεις σας πηγαίνουν στους βοηθούς σας σύμφωνα με τα κριτήρια φιλτραρίσματος κλήσεων που έχουν διαμορφωθεί στη λειτουργία για προχωρημένους.
 - Τύπος φίλτρου κλήσεων—Επιλέξτε μία από τις ακόλουθες επιλογές:

Σημείωση Αυτό το στοιχείο μενού είναι διαθέσιμο όταν η λειτουργία φίλτρου κλήσης έχει οριστεί σε απλή.

- Όλες οι κλήσεις — όλες οι εισερχόμενες κλήσεις σας πηγαίνουν στους βοηθούς σας.
- Εσωτερικές κλήσεις — Εάν εσείς και οι καλούντες είστε στην ίδια ομάδα BroadSoft, οι εισερχόμενες κλήσεις τους πηγαίνουν στους βοηθούς σας.
- Εξωτερικές κλήσεις — Εάν εσείς και οι καλούντες δεν είστε στην ίδια ομάδα BroadSoft, οι εισερχόμενες κλήσεις τους πηγαίνουν στους βοηθούς σας.

4. Πατήστε το Ορισμός για να εφαρμόσετε τις αλλαγές.

- Εάν ο διαχειριστής σας ενεργοποιήσει μόνο τη δυνατότητα συγχρονισμού πλήκτρων (FKS) στην επέκτασή σας:
 1. Πατήστε το προγραμματιζόμενο πλήκτρο Ενεργό για να ενεργοποιήσετε το Φιλτράρισμα κλήσεων.
 2. Πατήστε  για έξοδο.

Απενεργοποίηση φιλτραρίσματος κλήσεων ως στέλεχος

Όταν είναι απενεργοποιημένη η δυνατότητα φιλτραρίσματος κλήσεων, καμία από τις εισερχόμενες κλήσεις δεν μεταβιβάζεται στους βοηθούς σας.



Καλέστε τον κωδικό ενεργοποίησης της υπηρεσίας που παρέχεται από το διαχειριστή σας ή ακολουθήστε τη διαδικασία που περιγράφεται παρακάτω για να απενεργοποιήσετε το Φιλτράρισμα κλήσεων.



Πριν ξεκινήσετε

Ο διαχειριστής σας σας παρέχει δικαιώματα χρήστη στελέχους.

Διαδικασία

Βήμα 1 Εκτελέστε μία από τις παρακάτω ενέργειες:

- Αν ο διαχειριστής σας έχει προγραμματίσει τη λειτουργία Στελέχους σε ένα πλήκτρο γραμμής, το τηλέφωνο εμφανίζει το Στέλεχος  μαζί με την κατάσταση φιλτραρίσματος (**On** ή **Off**) στην κύρια οθόνη. Πατήστε το πλήκτρο γραμμής.
- Αν δεν έχετε τη λειτουργία Στέλεχος που διαμορφώνεται σε ένα πλήκτρο γραμμής:
 1. Πατήστε Εφαρμογές .
 2. Επιλέξτε Στέλεχος .

- Βήμα 2** Ακολουθήστε την παρακάτω διαδικασία σύμφωνα με τα πραγματικά μενού που εμφανίζονται στο τηλέφωνο.
- Εάν ο διαχειριστής σας ρυθμίζει τις παραμέτρους της επέκτασής σας για σύνδεση στον διακομιστή XSI BroadWorks:
 1. Επιλογή φίλτρου > κλήσης φίλτρου κλήσης
 2. Πατήστε  για να επιλέξετε Ανενεργό.
 3. Πατήστε το Ορισμός για να εφαρμόσετε τις αλλαγές.
 - Εάν ο διαχειριστής σας ενεργοποιήσει μόνο τη δυνατότητα συγχρονισμού πλήκτρων (FKS) στην επέκτασή σας:
 1. Πατήστε το προγραμματιζόμενο πλήκτρο Ανενεργό για να απενεργοποιήσετε το Φιλτράρισμα κλήσεων.
 2. Πατήστε  για έξοδο.

Ελέγξτε τη λίστα βοηθών ως στέλεχος

Μπορείτε να αποκτήσετε πρόσβαση στο μενού "Κατάλογος βοηθών" του τηλεφώνου για να ελέγξετε τους βοηθούς που σας έχουν ανατεθεί. Το μενού εμφανίζει επίσης την κατάσταση opt-in/opt-out των βοηθών που έχουν ανατεθεί.



Πριν ξεκινήσετε

Ο διαχειριστής σας έχει αντιστοιχίσει τουλάχιστον έναν βοηθό σε εσάς.

Ο διαχειριστής σας έχει διαμορφώσει την επέκτασή σας για σύνδεση στον διακομιστή XSI BroadWorks. Διαφορετικά, η λίστα βοηθού μενού δεν εμφανίζεται στο τηλέφωνο.

Ο διαχειριστής σας έχει ενεργοποιήσει την αλφαριθμητική κλήση. Διαφορετικά, δεν μπορείτε να πραγματοποιήσετε μια κλήση σε έναν βοηθό από τη λίστα "βοηθός".

Διαδικασία

- Βήμα 1** Εκτελέστε μία από τις παρακάτω ενέργειες:
- Εάν ο διαχειριστής σας έχει προγραμματίσει τη λειτουργία Executive σε ένα πλήκτρο γραμμής, το τηλέφωνο εμφανίζει το στέλεχος  μαζί με την κατάσταση φιλτραρίσματος κλήσεων (Ενεργοποίηση ή Απενεργοποίηση) στην κύρια οθόνη. Πατήστε το πλήκτρο γραμμής.
 - Αν δεν έχετε τη λειτουργία Στέλεχος που είναι διαμορφωμένη σε ένα πλήκτρο γραμμής:
 1. Πατήστε Εφαρμογές .
 2. Επιλέξτε Στέλεχος .

Βήμα 2 Επιλέξτε τη λίστα βοηθών.

Η οθόνη "λίστα βοηθών" εμφανίζει μέχρι 10 βοηθούς στο τηλέφωνο.

Εάν ο διαχειριστής σας διαμορφώσει περισσότερες από μία εκτελεστικές στο τηλέφωνο, τότε η οθόνη εμφανίζει μόνο τους βοηθούς του πρώτου διαθέσιμου στελέχους.

Βήμα 3 (Προαιρετικά) Εάν θέλετε να πραγματοποιήσετε μια κλήση σε έναν από τους βοηθούς σας, τότε επισημάνετε τον αριθμό τηλεφώνου του βοηθού και πατήστε την κλήση .

Ρυθμίσεις βοηθού στελέχους

Οι ρυθμίσεις βοηθού στελέχους είναι διαθέσιμες μόνο στο τηλέφωνο Cisco IP 6871 Multiplatform.

Εάν ο διαχειριστής σας έχει διαμορφώσει ως βοηθό στελέχους, μπορείτε να διαμορφώσετε τις παρακάτω ρυθμίσεις για τον κοινόχρηστο έλεγχο των κλήσεων των στελεχών:

- Μπορείτε να δείτε τα συνεργαζόμενα στελέχη.
- Εάν ο διαχειριστής σας έχει ενεργοποιήσει αυτήν την επιλογή για την ομάδα βοηθών, μπορείτε να επιλέξετε τη συμμετοχή ή μη συμμετοχή στην ομάδα των βοηθών στελέχους.
- Εάν έχετε επιλέξει τη συμμετοχή σε ομάδα, όταν θέλετε κάποιος άλλος να απαντήσει σε κλήσεις εκ μέρους στελεχών αντί για εσάς, μπορείτε να ενεργοποιήσετε την εκτροπή κλήσεων σε έναν αριθμό της επιλογής σας.

Μπορείτε να απενεργοποιήσετε την εκτροπή κλήσεων ανά πάσα στιγμή.

- Εάν έχετε επιλέξει τη συμμετοχή σας σε ομάδα, μπορείτε να ενεργοποιήσετε ή να απενεργοποιήσετε τη δυνατότητα φιλτραρίσματος κλήσεων για ένα στέλεχος.

Όταν είναι ενεργοποιημένη η δυνατότητα φιλτραρίσματος κλήσεων, εσείς και άλλοι βοηθοί που σχετίζονται με το στέλεχος λαμβάνουν τις εισερχόμενες κλήσεις του στελέχους σύμφωνα με τα κριτήρια που διαμορφώνονται από το διαχειριστή σας.

**Σημαντικό**

Τα στοιχεία μενού που εμφανίζονται στην οθόνη του τηλεφώνου είναι διαφορετικά στα ακόλουθα σενάρια:

- Ο διαχειριστής σας ενεργοποιεί το συγχρονισμό πλήκτρων δυνατότητας (FKS) στην επέκτασή σας.
- Ο διαχειριστής σας συνδέει την επέκτασή σας με τον διακομιστή XSI BroadWorks.

Ελέξτε τη λίστα στελεχών ως βοηθός

Μπορείτε να αποκτήσετε πρόσβαση στο μενού της εκτελεστικής λίστας στο τηλέφωνο για να ελέγξετε τα στελέχη που σας έχει αντιστοιχίσει ο διαχειριστής σας. Το μενού εμφανίζει επίσης την τρέχουσα κατάσταση opt-in/opt-out για τα συνεργαζόμενα στελέχη μαζί με τους αριθμούς τηλεφώνου τους.





Πριν ξεκινήσετε

Ο διαχειριστής σας δίνει τα προνόμια του χρήστη-βοηθού και σας συμπεριλαμβάνει στην ομάδα των βοηθών του στελέχους.

Ο διαχειριστής σας έχει διαμορφώσει την επέκτασή σας για σύνδεση στον διακομιστή XSI BroadWorks.

Διαδικασία

Βήμα 1 Εκτελέστε μία από τις παρακάτω ενέργειες:

- Αν ο διαχειριστής σας έχει προγραμματίσει τη λειτουργία Βοηθός  σε ένα πλήκτρο γραμμής, πατήστε το πλήκτρο γραμμής.
- Αν δεν έχετε τη λειτουργία Βοηθός  σε ένα πλήκτρο γραμμής:
 1. Πατήστε Εφαρμογές .
 2. Επιλέξτε Βοηθός .

Βήμα 2 Επιλέξτε τη Λίστα στελεχών.

Η οθόνη λίστα στελεχών εμφανίζει έναν μέγιστο αριθμό 10 στελεχών στο τηλέφωνο.

Εάν ο διαχειριστής σας διαμορφώσει περισσότερους από έναν βοηθούς στο τηλέφωνο, τότε η οθόνη εμφανίζει μόνο τα στελέχη του πρώτου διαθέσιμου βοηθού.

Επιλογή συμμετοχής ή εξόδου από ομάδα στελέχους ως βοηθός

Όταν συμμετέχετε στην ομάδα ενός στελέχους, λαμβάνετε από κοινού τον έλεγχο των κλήσεων του στελέχους.

Όταν εξαιρεθείτε από την ομάδα ενός στελέχους, δεν έχετε κανένα έλεγχο των κλήσεων του στελέχους.

Αν ο διαχειριστής σας ενεργοποιήσει μόνο τη λειτουργία συγχρονισμού πλήκτρων (FSK) στην επέκτασή σας, καλέστε τον κατάλληλο κωδικό ενεργοποίησης υπηρεσίας που παρέχεται από τον διαχειριστή σας για να μπειτε ή να βγείτε από την ομάδα του στελέχους. Παραλείψτε την παρακάτω διαδικασία.





Εάν ο διαχειριστής σας έχει διαμορφώσει την επέκτασή σας για να συνδεθείτε στο διακομιστή XSI BroadWorks, μπορείτε να επιλέξετε τον κατάλληλο κωδικό ενεργοποίησης της υπηρεσίας ή να ακολουθήσετε τη διαδικασία που περιγράφεται παρακάτω.

Πριν ξεκινήσετε

Ο διαχειριστής σας σας δίνει τα προνόμια χρήστη των βοηθών και σας συμπεριλαμβάνει στην ομάδα των βοηθών του στελέχους.

Ο διαχειριστής σας σας παραχωρεί την άδεια να επιλέξετε ή να βγείτε από το χώρο συγκέντρωσης του Executive.

Διαδικασία

- Βήμα 1** Εκτελέστε μία από τις παρακάτω ενέργειες:
- Αν ο διαχειριστής σας έχει προγραμματίσει τη λειτουργία Βοηθός  σε ένα πλήκτρο γραμμής, πατήστε το πλήκτρο γραμμής.
 - Αν δεν έχετε τη λειτουργία Βοηθός  σε ένα πλήκτρο γραμμής:
 1. Πατήστε Εφαρμογές .
 2. Επιλέξτε Βοηθός .
- Βήμα 2** Επιλέξτε τη Λίστα στελεχών.
- Βήμα 3** Επιλέξτε ένα στέλεχος του χώρου συγκέντρωσης των βοηθών από τον οποίο θέλετε να επιλέξετε ή να εξαιρεθείτε.
- Βήμα 4** Πατήστε  για να επιλέξετε την επιλογή **opt-in** για να συμμετάσχετε στην ομάδα των στελεχών ή επιλέξτε "**opt-out**" για να εξαιρεθείτε από την ομάδα των στελεχών.
- Βήμα 5** Πατήστε το Ορισμός για να εφαρμόσετε τις αλλαγές.

Ενεργοποίηση ή απενεργοποίηση του φιλτραρίσματος κλήσεων ως βοηθός στελέχους

Αποκτήστε πρόσβαση στην οθόνη φίλτρου κλήσεων για να ενεργοποιήσετε ή να απενεργοποιήσετε το Φιλτράρισμα κλήσεων. Στην οθόνη εμφανίζεται μια λίστα στελεχών που σχετίζονται με όλες τις επεκτάσεις βοηθού στο τηλέφωνο μαζί με την κατάσταση φιλτραρίσματος κλήσεων (**On** ή **Off**).

Όταν το Φιλτράρισμα κλήσεων είναι ενεργοποιημένο για ένα στέλεχος, εσείς και άλλοι βοηθοί που σχετίζονται με το στέλεχος λαμβάνετε τις εισερχόμενες κλήσεις του στελέχους σύμφωνα με τα κριτήρια που διαμορφώνονται από το διαχειριστή σας.

Όταν το στέλεχος ή κάποιος άλλος βοηθός απαντήσει σε μια κλήση, δεν βλέπετε πλέον την κλήση στην επέκτασή σας.



- Σημαντικό** Η ενεργοποίηση ή απενεργοποίηση του φιλτραρίσματος κλήσεων για ένα στέλεχος ενεργοποιεί ή απενεργοποιεί τη ρύθμιση για όλους τους βοηθούς στην ομάδα του στελέχους.

Πριν ξεκινήσετε



Ανήκετε στην ομάδα των βοηθών ενός στελέχους.

Ο διαχειριστής σας ενεργοποιεί το στοιχείο μενού "κλήση φίλτρου" στην οθόνη του τηλεφώνου.



Διαδικασία

Βήμα 1 Εκτελέστε μία από τις παρακάτω ενέργειες:

- Αν ο διαχειριστής σας έχει προγραμματίσει τη λειτουργία Βοηθός σε ένα πλήκτρο γραμμής, πατήστε το πλήκτρο γραμμής.
- Αν δεν έχετε τη λειτουργία στελέχους σε ένα πλήκτρο γραμμής:

1. Πατήστε Εφαρμογές .
2. Επιλέξτε στελέχους .

Βήμα 2 Ακολουθήστε την παρακάτω διαδικασία σύμφωνα με τα πραγματικά μενού που εμφανίζονται στο τηλέφωνο.

- Εάν ο διαχειριστής σας ρυθμίζει τις παραμέτρους της επέκτασής σας για σύνδεση στον διακομιστή XSI BroadWorks:
 1. Επιλέξτε το Φίλτρο κλήσης.
 2. Επισημάνετε ένα στέλεχος, πατήστε για  να ενεργοποιήσετε ή να απενεργοποιήσετε το Φιλτράρισμα κλήσεων για το στέλεχος που έχει επισημανθεί.
 3. Πατήστε το Ορισμός και, στη συνέχεια, πατήστε το **OK** για να εφαρμόσετε τις αλλαγές.
 - Εάν ο διαχειριστής σας ενεργοποιήσει μόνο τη δυνατότητα συγχρονισμού πλήκτρων (FKS) στην επέκτασή σας:
 1. Επισημάνετε το στέλεχος για το οποίο θέλετε να ενεργοποιήσετε ή να απενεργοποιήσετε το φιλτράρισμα κλήσεων.
 2. Πατήστε το  για ενεργοποίηση ή απενεργοποίηση του φιλτραρίσματος κλήσεων για το στέλεχος που έχετε επισημάνει.
 3. Πατήστε  για έξοδο.
-

Ενεργοποίηση εκτροπής κλήσεων ως βοηθός στελέχους

Ανοίξτε την οθόνη Εκτροπή για να ενεργοποιήσετε την εκτροπή κλήσεων όταν θέλετε κάποιος άλλος να λαμβάνει τις εισερχόμενες κλήσεων των στελεχών.



Σημαντικό Εάν ενεργοποιήσετε το DND στην επέκτασή σας, οι κλήσεις δεν εκτρέπονται.

Ενεργοποιείτε την εκτροπή κλήσεων για μια επέκταση βοηθού. Όταν ενεργοποιείτε εκτροπή κλήσεων για μια επέκταση, εάν χειρίζεστε πολλαπλά στελέχη σε αυτή την επέκταση, όλες οι εισερχόμενες κλήσεις των στελεχών εκτρέπονται από την εν λόγω επέκταση.

Οι άλλοι βοηθοί στην ομάδα του στελέχους συνεχίζουν να λαμβάνουν τις εισερχόμενες κλήσεις του στελέχους.

Οι άλλες επεκτάσεις βοηθού στο τηλέφωνό σας συνεχίζουν επίσης να λαμβάνουν τις εισερχόμενες κλήσεις των στελεχών.



Πριν ξεκινήσετε

Ανήκετε στην ομάδα των βοηθών ενός στελέχους.

Διαδικασία

Βήμα 1 Εκτελέστε μία από τις παρακάτω ενέργειες:

- Αν ο διαχειριστής σας έχει προγραμματίσει τη λειτουργία στελέχους σε ένα πλήκτρο γραμμής, πατήστε το πλήκτρο γραμμής.
- Αν δεν έχετε τη λειτουργία στελέχους σε ένα πλήκτρο γραμμής:

1. Πατήστε Εφαρμογές .
2. Επιλέξτε στελέχους .

Βήμα 2 Ακολουθήστε την παρακάτω διαδικασία σύμφωνα με τα πραγματικά μενού που εμφανίζονται στο τηλέφωνο.

- Εάν ο διαχειριστής σας ρυθμίζει τις παραμέτρους της επέκτασής σας για σύνδεση στον διακομιστή XSI BroadWorks:
 1. Επιλέξτε Εκτροπή > Εκτροπή.
 2. Επιλέξτε **On** για να ενεργοποιήσετε την εκτροπή κλήσεων.
 3. Επισημάνετε το Εκτροπή αριθμού και εισαγάγετε τον αριθμό προορισμού στον οποίο θέλετε να γίνεται εκτροπή των κλήσεων.
 4. Πατήστε το Ορισμός για να εφαρμόσετε τις αλλαγές.
- Εάν ο διαχειριστής σας ενεργοποιήσει μόνο τη δυνατότητα συγχρονισμού πλήκτρων (FKS) στην επέκτασή σας:
 1. Κανονικά, η οθόνη δείχνει μια λίστα όλων των στελεχών που σχετίζονται με όλες τις επεκτάσεις βοηθού στο τηλέφωνο. Επιλέξτε ένα στέλεχος που να σχετίζεται με την επέκταση για την οποία θέλετε να ενεργοποιήσετε την εκτροπή κλήσεων.
Η επέκταση με την οποία έχει συσχετιστεί το επιλεγμένο στέλεχος εμφανίζεται στο επάνω μέρος.
 2. Πατήστε Εκτροπή.
 3. Εισαγάγετε τον αριθμό προορισμού στον οποίο θέλετε να εκτραπούν οι κλήσεις.

4. Πατήστε το Κλήση για ολοκλήρωση της ενέργειας.
5. Πατήστε  για έξοδο.

Αν π διαχειριστής σας έχει προγραμματίσει τη λειτουργία Βοηθός σε ένα πλήκτρο γραμμής, το εικονίδιο στην ετικέτες πλήκτρου γραμμής αλλάζει σε  για να δείξει ότι η εκτροπή κλήσεων είναι ενεργοποιημένη.

Αν είστε ο μόνος βοηθός στελέχους με επέκταση στο τηλέφωνο, ο αριθμός προορισμού επέκτασης εμφανίζεται στο πλήκτρο γραμμής Βοηθός.

Απενεργοποίηση εκτροπής κλήσεων ως βοηθός στελέχους



Πριν ξεκινήσετε

Ανήκετε στην ομάδα των βοηθών ενός στελέχους, και η εκτροπή κλήσεων είναι ενεργή.

Διαδικασία

Βήμα 1 Εκτελέστε μία από τις παρακάτω ενέργειες:



- Αν ο διαχειριστής σας έχει προγραμματίσει τη λειτουργία στελέχους σε ένα πλήκτρο γραμμής, πατήστε το πλήκτρο γραμμής.
- Αν δεν έχετε τη λειτουργία στελέχους σε ένα πλήκτρο γραμμής:

1. Πατήστε Εφαρμογές .
2. Επιλέξτε στελέχους .

Βήμα 2 Ακολουθήστε την παρακάτω διαδικασία σύμφωνα με τα πραγματικά μενού που εμφανίζονται στο τηλέφωνο.

- Εάν ο διαχειριστής σας ρυθμίζει τις παραμέτρους της επέκτασής σας για σύνδεση στον διακομιστή XSI BroadWorks:
 1. Επιλέξτε Εκτροπή > Εκτροπή.
 2. Επιλέξτε Απενεργοποίηση για να απενεργοποιήσετε την εκτροπή κλήσεων.
 3. Πατήστε το Ορισμός για να εφαρμόσετε την αλλαγή
- Εάν ο διαχειριστής σας ενεργοποιήσει μόνο τη δυνατότητα συγχρονισμού πλήκτρων (FKS) στην επέκτασή σας:
 1. Πατήστε **Clr divert** (Εκτροπή καλούντος).

2. Πατήστε  για έξοδο.

Αν ο διαχειριστής σας έχει προγραμματίσει τη λειτουργία Βοηθός σε ένα πλήκτρο γραμμής, και η εκτροπή κλήσεων δεν είναι ενεργοποιημένη για οποιαδήποτε άλλη επέκταση βοηθού στο τηλέφωνο το εικονίδιο στην ετικέτα πλήκτρου γραμμής Βοηθός αλλάζει πάλι από  σε .

Αντιμετώπιση προβλημάτων των ρυθμίσεων του βοηθού στελέχους

Οι κλήσεις αποτυγχάνουν, παρότι η εκτροπή κλήσεων είναι ενεργοποιημένη
Βεβαιωθείτε ότι το DND δεν είναι ενεργοποιημένο για την επέκτασή σας.

Ρυθμίσεις διαχείρισης συσκευών

Μπορείτε να ορίσετε ορισμένες άλλες προτιμήσεις από το τηλέφωνο στο μενού Διαχείριση συσκευής.

Αλλαγή της μορφής ώρας

Μπορείτε να αλλάξετε την τρέχουσα μορφή ώρας που εμφανίζεται στην οθόνη του τηλεφώνου.

Διαδικασία

Βήμα 1 Πατήστε Εφαρμογές .

Βήμα 2 Επιλέξτε Διαχείριση συσκευής > Ημερομηνία/Ωρα > Μορφή ώρας.

Για να ρυθμίσετε τη θερινή ώρα, επιλέξτε Διαχείριση συσκευής > Ημερομηνία/Ωρα > Ρύθμιση θερινής ώρας. Επιλέξτε Ενεργό για να ενεργοποιήσετε τη θερινή ώρα και επιλέξτε Ανενεργό για να την απενεργοποιήσετε.

Βήμα 3 (Προαιρετικά) Επιλέξτε Διαχείριση συσκευών > Ημερομηνία/Ωρα > Ζώνη ώρας.

Βήμα 4 Επιλέξτε μια μορφή ώρας και πατήστε Ορισμός για να εφαρμοστούν οι αλλαγές.

Αλλαγή της μορφής ημερομηνίας

Μπορείτε να αλλάξετε τη μορφή ημερομηνίας που θέλετε να εμφανίζεται στην οθόνη του τηλεφώνου σας.

Διαδικασία

- Βήμα 1** Πατήστε Εφαρμογές .
- Βήμα 2** Επιλέξτε Διαχείριση συσκευής > Ημερομηνία/Ωρας > Μορφή ημερομηνίας.
- Βήμα 3** Επιλέξτε μια μορφή ημερομηνίας και πατήστε Ορισμός για να εφαρμοστούν οι αλλαγές.
-

Επιλογή γλώσσας

Ανάλογα με τον τρόπο ρύθμισης των παραμέτρων του τηλεφώνου σας, ενδέχεται να μπορείτε να αλλάξετε τη γλώσσα που χρησιμοποιείται από το τηλέφωνό σας.

Διαδικασία

- Βήμα 1** Πατήστε Εφαρμογές .
- Βήμα 2** Επιλέξτε Διαχείριση συσκευής > Γλώσσα.
- Βήμα 3** Επιλέξτε μια γλώσσα από τη λίστα των διαθέσιμων γλωσσών.
- Βήμα 4** Επιλέξτε το στοιχείο Αποθήκευση.
-

Ρύθμιση εξοικονόμησης ενέργειας

Μπορείτε να θέσετε το τηλέφωνό σας σε λειτουργία εξοικονόμησης ενέργειας όταν το τηλέφωνό σας είναι αδρανές. Εάν το τηλέφωνό σας δεν είναι σε αδράνεια, δεν μπορείτε να ενεργοποιήσετε τη δυνατότητα εξοικονόμησης ενέργειας και θα δείτε ένα μήνυμα στην οθόνη.



Σημείωση

- Σε λειτουργία εξοικονόμησης ενέργειας, το τηλέφωνό σας δεν μπορεί να λαμβάνει εισερχόμενες κλήσεις.
 - Το Cisco IP τηλέφωνα 6821 Multiplatform δεν υποστηρίζει εξοικονόμηση ενέργειας.
-

Όταν το τηλέφωνό σας βρίσκεται σε λειτουργία εξοικονόμησης ενέργειας, η οθόνη δεν ανάβει και το πλήκτρο Επιλογή είναι φωτισμένο. Πατήστε το πλήκτρο Επιλογή, για να αφυπνίσετε το τηλέφωνο.

Διαδικασία

- Βήμα 1** Πατήστε Εφαρμογές .
- Βήμα 2** Επιλέξτε Διαχείριση συσκευής > Εξοικονόμηση ενέργειας.
- Βήμα 3** Επιλέξτε **OK**.
-

Ορισμός κωδικού πρόσβασης

Να επαναφέρετε τον κωδικό πρόσβασης του τηλεφώνου σας τακτικά για να διατηρήσετε την ασφάλεια του δικτύου σας.

Πριν ξεκινήσετε

Πρέπει να έχετε τον κωδικό πρόσβασης.

Διαδικασία

-
- Βήμα 1** Πατήστε Εφαρμογές .
 - Βήμα 2** Επιλέξτε Διαχείριση συσκευής > Ορισμός κωδικού πρόσβασης.
 - Βήμα 3** Εισαγάγετε τον τρέχοντα κωδικό πρόσβασης στο πεδίο Παλιός κωδικός πρόσβασης.
 - Βήμα 4** Εισαγάγετε τον νέο κωδικό πρόσβασης στα πεδία Νέος κωδικός πρόσβασης και Επανάληψη νέου κωδικού πρόσβασης.
 - Βήμα 5** Επιλέξτε το στοιχείο Αποθήκευση.

Σχετικά θέματα

[Ορισμός κωδικού πρόσβασης από την ιστοσελίδα του τηλεφώνου](#), στη σελίδα 194

Ρύθμιση του Λογαριασμού προφίλ

Θα πρέπει να εισαγάγετε τα διαπιστευτήρια ελέγχου ταυτότητας για να συγχρονίσετε ξανά το τηλέφωνό σας με το προφίλ παροχής υπηρεσίας όταν σας ζητηθεί με την οθόνη Ρύθμιση λογαριασμού προφίλ.

Εάν χάσατε την οθόνη Ρύθμιση λογαριασμού προφίλ, μπορείτε επίσης να την προσπελάσετε από το μενού του τηλεφώνου ή το προγραμματιζόμενο πλήκτρο Ρύθμιση εάν είναι διαθέσιμο.

Εάν το τηλέφωνο αποτύχει να συνδεθεί, επικοινωνήστε με το διαχειριστή σας.

Πριν ξεκινήσετε

Ο διαχειριστής σας καθορίζει τον τύπο ελέγχου ταυτότητας προφίλ στο τηλέφωνό σας και σας παρέχει τα διαπιστευτήρια ελέγχου ταυτότητας.

Διαδικασία

-
- Βήμα 1** Πατήστε Εφαρμογές .
 - Βήμα 2** Επιλέξτε Διαχείριση συσκευής > Ρύθμιση λογαριασμού προφίλ.
Το όνομα χρήστη και ο κωδικός πρόσβασής σας συμπληρώνονται αυτόματα. Τα πεδία αυτά είναι κενά εάν το όνομα χρήστη και ο κωδικός πρόσβασής σας δεν έχουν προστεθεί προηγουμένως.
 - Βήμα 3** Πατήστε Σύνδεση για να αποθηκεύσετε το όνομα χρήστη και τον κωδικό πρόσβασής σας.

Σημείωση Εάν οποιοδήποτε από τα πεδία Όνομα χρήστη ή Κωδικός πρόσβασης είναι κενό, το τηλέφωνο εμφανίζει ένα γκριζο προγραμματιζόμενο πλήκτρο Σύνδεση και δεν μπορείτε να πατήσετε το πλήκτρο.

Εάν οποιοδήποτε από τα πεδία Όνομα χρήστη ή Κωδικός πρόσβασης είναι κενό, δεν εμφανίζεται το προγραμματιζόμενο πλήκτρο Σύνδεση. Αφού εισαγάγετε τις τιμές και στα δύο πεδία θα δείτε το προγραμματιζόμενο πλήκτρο Σύνδεση.

Βήμα 4 (Προαιρετικά) Εισαγάγετε ένα νέο όνομα χρήστη και κωδικό πρόσβασης εάν θέλετε να συνδεθείτε με ένα άλλο σύνολο διαπιστευτηρίων.

Επανεκκινήστε το τηλέφωνό σας

Ίσως χρειαστεί να επανεκκινήσετε το τηλέφωνό σας για να εφαρμοστεί μια αναβάθμιση λογισμικού ή άλλες αλλαγές. Οι ρυθμίσεις σας ή άλλες προσαρμογές δεν αλλάζουν.

Διαδικασία

Βήμα 1 Πατήστε Εφαρμογές .

Βήμα 2 Επιλέξτε Διαχείριση συσκευής > Επανεκκίνηση.

Βήμα 3 Επιλέξτε **OK** για να επιβεβαιώσετε ότι θέλετε να επανεκκινήσετε το τηλέφωνό σας.

Προτιμήσεις ιστοσελίδας τηλεφώνου

Μπορείτε να προσαρμόσετε ορισμένες ρυθμίσεις από τις ιστοσελίδες του τηλεφώνου.

Σχετικά θέματα

[Ιστοσελίδα τηλεφώνου](#), στη σελίδα 31

Αντιστοίχιση ήχου κλήσης με την ιστοσελίδα του τηλεφώνου

Διαδικασία

Βήμα 1 Στην ιστοσελίδα του τηλεφώνου, επιλέξτε Σύνδεση χρήστη > Φωνή > Ext(n), όπου (n) είναι ο αριθμός μιας επέκτασης.

Βήμα 2 Στην περιοχή Ρυθμίσεις δυνατοτήτων κλήσης επιλέξτε έναν ήχο κλήσης από την αναπτυσσόμενη λίστα Προεπιλεγμένος ήχος κλήσης.

Εάν δεν θέλετε να καθορίσετε έναν ήχο κλήσης για την τηλεφωνική γραμμή, επιλέξτε Χωρίς ήχο κλήσης. Το τηλέφωνό σας δεν κουδουνίζει κατά τη λήψη μιας εισερχόμενης κλήσης.

Βήμα 3 Κάντε κλικ στο κουμπί Υποβολή όλων των αλλαγών.

Έλεγχος έντασης ήχου κλήσης

Μπορείτε να ελέγξετε την ένταση του ήχου μιας κλήσης ειδοποίησης από το τηλέφωνο ή από την ιστοσελίδα διαχείρισης του τηλεφώνου.



Εάν ο διαχειριστής περιορίζει τη δυνατότητά σας να ελέγχετε την ένταση του ήχου κλήσης, δεν μπορείτε να εκτελέσετε αυτήν την εργασία είτε από το πλήκτρο έντασης τηλεφώνου είτε από την ιστοσελίδα διαχείρισης του τηλεφώνου.

Πριν ξεκινήσετε

Ο διαχειριστής πρέπει να σας επιτρέπει να ελέγχετε την ένταση του ήχου κλήσης.

Διαδικασία

Για να ελέγξετε την ένταση του ήχου κλήσης, κάντε ένα από τα παρακάτω.

- Στο τηλέφωνο, πατήστε το πλήκτρο Ένταση ήχου  ή  για να μειώσετε ή να αυξήσετε την ένταση του ήχου.

Σημείωση Όταν ο διαχειριστής περιορίζει τη δυνατότητα να ελέγχετε την ένταση του ήχου κλήσης, εμφανίζεται ένα μήνυμα που δηλώνει ότι δεν έχετε δικαίωμα να αλλάξετε την ένταση του ήχου κλήσης.

- Στην ιστοσελίδα διαχείρισης τηλεφώνου, μεταβείτε στην ενότητα **User Login > Advanced** και, στη συνέχεια, επιλέξτε **Voice > User > Audio Volume**. Εισαγάγετε μια τιμή για την παράμετρο **Ringer Volume** και κάντε κλικ στο **Submit All Changes**.

Το εύρος έγκυρης τιμής για την παράμετρο **Ringer Volume** κυμαίνεται από 0 έως 15.

Σημείωση Όταν ο διαχειριστής περιορίζει τη δυνατότητα να ελέγχετε την ένταση του ήχου κλήσης, η παράμετρος **Ringer Volume** δεν εμφανίζεται στην ενότητα **Audio Volume**.

Ενεργοποίηση **DND** από την ιστοσελίδα του τηλεφώνου

Διαδικασία

Βήμα 1 Στην ιστοσελίδα του τηλεφώνου, επιλέξτε **User Login > Voice > User**.

Βήμα 2 Στην περιοχή Συμπληρωματικές υπηρεσίες, ορίστε το Ρυθμίσεις **DND** σε Ναι.

Μπορείτε να ενεργοποιήσετε το DND για όλες τις γραμμές εάν ο διαχειριστής σας δεν έχει ενεργοποιήσει τη δυνατότητα συγχρονισμού πλήκτρων (FKS).

Βήμα 3 Κάντε κλικ στο κουμπί Υποβολή όλων των αλλαγών.

Διαμορφώστε την προφύλαξη οθόνης από τη διασύνδεση **web** του τηλεφώνου

Μπορείτε να διαμορφώσετε μια προφύλαξη οθόνης για το τηλέφωνο. Όταν το τηλέφωνο είναι αδρανές για συγκεκριμένο χρονικό διάστημα, εισέρχεται σε λειτουργία προφύλαξης οθόνης.

Κάθε πάτημα κουμπιού επιστρέφει το τηλέφωνο σε κανονική λειτουργία.

Διαδικασία

Βήμα 1 Στην ιστοσελίδα του τηλεφώνου, επιλέξτε Φωνή > Χρήστης.

Βήμα 2 Στην ενότητα Οθόνη, ορίστε τα πεδία που περιγράφονται στον παρακάτω πίνακα.

Παράμετρος	Περιγραφή
Screen Saver Enable	Επιλέξτε Ναι για να ενεργοποιήσετε μια προφύλαξη οθόνης στο τηλέφωνο. Όλο το χρονικό διάστημα, εισέρχεται σε λειτουργία προφύλαξης οθόνης. Προεπιλογή: Όχι
Screen Saver Type	Τύποι προφύλαξης οθόνης. Επιλογές που μπορείτε να επιλέξετε: <ul style="list-style-type: none"> • Clock— Εμφανίζει ένα ψηφιακό ρολόι σε απλό φόντο. • Download Picture— Εμφανίζει μια εικόνα που προωθείται από την ιστοσελίδα. • Λογότυπο: Εμφανίζει ένα λογότυπο στην οθόνη του τηλεφώνου. Προσθήκη URL λογότυπου.
Screen Saver Wait	Χρονικό διάστημα αδράνειας πριν από την εμφάνιση της προφύλαξης οθόνης. Εισαγάγετε τον αριθμό των δευτερολέπτων χρόνου αδράνειας που θα παρέλθει. Προεπιλογή: 300
Picture Download URL	Διεύθυνση URL που εντοπίζει το αρχείο (.png) που θα εμφανιστεί στο φόντο του τύπου προφύλαξης οθόνης, αυτή η εικόνα εμφανίζεται ως προφύλαξη οθόνης. Όταν εισαγάγετε μια εσφαλμένη διεύθυνση URL για να πραγματοποιήσετε λήψη, το τηλέφωνο κάνει αναβάθμιση στη νεότερη ταπετσαρία και εμφανίζει την υφιστάμενη ταπετσαρία. Εάν έχει πραγματοποιήσει προηγούμενη λήψη ταπετσαρίας, εμφανίζεται μια γκριζωπή εικόνα.
Διεύθυνση URL λογότυπου	Εισαγάγετε μια διεύθυνση URL ή μια διαδρομή για τη θέση στην οποία αποθηκεύεται το λογότυπο ως τύπο προφύλαξης οθόνης, αυτή η εικόνα εμφανίζεται ως προφύλαξη οθόνης.

Βήμα 3 Κάντε κλικ στο κουμπί Υποβολή όλων των αλλαγών.

Ρύθμιση του Χρονοδιακόπτη οπίσθιου φωτισμού από την ιστοσελίδα του τηλεφώνου

Διαδικασία

- Βήμα 1** Στην ιστοσελίδα του τηλεφώνου, επιλέξτε **Σύνδεση χρήστη > Για Προχωρημένους > Φωνή > Χρήστης**.
- Βήμα 2** Στην περιοχή Οθόνη, επιλέξτε τη διάρκεια της παραμέτρου Χρονόμετρο οπίσθιου φωτισμού.
- Βήμα 3** Στο πεδίο Αντίθεση **LCD**, πληκτρολογήστε έναν αριθμό για την επιθυμητή φωτεινότητα.
-

Προσθήκη λογότυπου ως φόντου τηλεφώνου

Για να προσθέσετε ένα εικονίδιο λογότυπου ως φόντο της οθόνης του τηλεφώνου σας, προσθέστε το από την ιστοσελίδα του τηλεφώνου.

Διαδικασία

- Βήμα 1** Στην ιστοσελίδα του τηλεφώνου, επιλέξτε **User Login > Voice > User**.
- Βήμα 2** Στην ενότητα Οθόνη, επιλέξτε **Λογότυπο** στο πεδίο Παρασκήνιο τηλεφώνου και στο το πεδίο Διεύθυνση **URL** λογότυπου πληκτρολογήστε μια διεύθυνση URL ή μια διαδρομή για τη θέση στην οποία αποθηκεύεται η εικόνα του λογότυπου.
- Βήμα 3** Κάντε κλικ στο κουμπί Υποβολή όλων των αλλαγών.
- Αφού προστεθεί το λογότυπο στο φόντο του τηλεφώνου, εάν επιλέξετε Προεπιλογή από το Φόντο τηλεφώνου και αποθηκεύσετε τις αλλαγές, το εικονίδιο λογότυπου στην οθόνη του τηλεφώνου θα εξαφανιστεί.
-

Ενεργοποίηση αποκλεισμού ανώνυμων κλήσεων από την ιστοσελίδα του τηλεφώνου

Διαδικασία

- Βήμα 1** Στην ιστοσελίδα του τηλεφώνου, επιλέξτε το **User Login > Voice > User**.
- Βήμα 2** Στο Συμπληρωματικές υπηρεσίες, ορισμός του Αποκλεισμός ρύθμισης ANC σε **Ναι**.

Η ρύθμιση ισχύει για όλες τις γραμμές, εκτός από εκείνες στις οποίες ο διαχειριστής σας έχει ενεργοποιήσει το συγχρονισμό της απόρριψης ανώνυμων κλήσεων μεταξύ των γραμμών και της BroadSoft XSI Service.

Βήμα 3 Κάντε κλικ στο κουμπί Υποβολή όλων των αλλαγών.

Ενεργοποίηση αναμονής κλήσης από την ιστοσελίδα του τηλεφώνου

Διαδικασία

Βήμα 1 Στην ιστοσελίδα του τηλεφώνου, επιλέξτε το **User Login > Voice > User**.

Βήμα 2 Στο Συμπληρωματικές ρυθμίσεις, ρυθμίστε το Ρύθμιση CW στο Ναι.

Η ρύθμιση εφαρμόζεται σε όλες τις γραμμές, εκτός από εκείνες στις οποίες ο διαχειριστής σας έχει ενεργοποιήσει το συγχρονισμό κλήσης σε αναμονή μεταξύ των γραμμών και της υπηρεσίας BroadSoft XSI.

Βήμα 3 Κάντε κλικ στο κουμπί Υποβολή όλων των αλλαγών.

Ορισμός κωδικού πρόσβασης από την ιστοσελίδα του τηλεφώνου

Μπορείτε να ενημερώσετε τον κωδικό πρόσβασής σας από την ιστοσελίδα του τηλεφώνου.

Πριν ξεκινήσετε

Πρέπει να έχετε τον τρέχοντα κωδικό πρόσβασης.

Διαδικασία

Βήμα 1 Στην ιστοσελίδα του τηλεφώνου, επιλέξτε Φωνητικό > σύστημα.

Βήμα 2 Κάτω από την ενότητα Διαμόρφωση συστημάτων, εντοπίστε την παράμετρο Κωδικός πρόσβασης χρήστη και πατήστε Αλλαγή κωδικού πρόσβασης δίπλα στην παράμετρο.

Βήμα 3 Εισαγάγετε τον τρέχοντα κωδικό πρόσβασης στο πεδίο Παλιός κωδικός πρόσβασης.

Εάν δεν έχετε κωδικό πρόσβασης, διατηρήστε το πεδίο κενό.

Βήμα 4 Εισαγάγετε τον νέο κωδικό πρόσβασης στο πεδίο Νέος κωδικός πρόσβασης.

Βήμα 5 Κάντε κλικ στην επιλογή Υποβολή.

Το μήνυμα Ο κωδικός πρόσβασης έχει αλλάξει με επιτυχία. θα εμφανιστεί στην ιστοσελίδα.



ΚΕΦΑΛΑΙΟ 7

Αξεσουάρ

- Αξεσουάρ που υποστηρίζονται, στη σελίδα 195
- Σετ ακουστικών-μικροφώνου, στη σελίδα 196
- Επισκόπηση ρύθμισης μονάδας επέκτασης πλήκτρων σειράς Cisco 6800, στη σελίδα 224
- Επιτοίχιο, στη σελίδα 229

Αξεσουάρ που υποστηρίζονται

Το Σειρά Cisco IP Τηλέφωνο 6800 Multiplatform υποστηρίζει αξεσουάρ της Cisco και τρίτων προμηθευτών.

Πίνακας 19: Υποστήριξη για αξεσουάρ για το Σειρά **Cisco IP Τηλέφωνο 6800 Multiplatform**

Αξεσουάρ	Τύπος	6821	6841	6851
Αξεσουάρ Cisco				
Μονάδα επέκτασης πλήκτρων για το Cisco IP 6800	Πρόσθετη μονάδα	Δεν υποστηρίζεται	Δεν υποστηρίζεται	Υποστηρίζεται Υποστηρίζεται μίας μονάδας επέκτασης πλήκτρων
Κιτ επιτοίχιας προσάρτησης για Cisco IP Τηλέφωνο 6800		Δεν υποστηρίζεται	Υποστηρίζεται	Υποστηρίζεται
Σετ ακουστικών-μικροφώνου Cisco σειρά 520	USB	Δεν υποστηρίζεται	Δεν υποστηρίζεται	Δεν υποστηρίζεται
Σετ ακουστικών-μικροφώνου Cisco σειρά 530	Τυποποιημένο RJ9	Υποστηρίζεται	Υποστηρίζεται	Υποστηρίζεται
	Προσαρμογέας USB	Δεν υποστηρίζεται	Δεν υποστηρίζεται	Δεν υποστηρίζεται

Αξεσουάρ	Τύπος	6821	6841	6851	6871
Σετ ακουστικών-μικροφώνου Cisco σειρά 560	Τυποποιημένο RJ9 και AUX	Δεν υποστηρίζεται	Δεν υποστηρίζεται	Δεν υποστηρίζεται	Δεν υποστηρίζεται
	USB	Δεν υποστηρίζεται	Δεν υποστηρίζεται	Δεν υποστηρίζεται	Δεν υποστηρίζεται
Σετ ακουστικών-μικροφώνου Cisco σειρά 700	Προσαρμογέας USB	Δεν υποστηρίζεται	Δεν υποστηρίζεται	Δεν υποστηρίζεται	Δεν υποστηρίζεται
	Καλώδιο USB-C	Δεν υποστηρίζεται	Δεν υποστηρίζεται	Δεν υποστηρίζεται	Δεν υποστηρίζεται
Αξεσουάρ τρίτων					
Σετ ακουστικών-μικροφώνου	Αναλογικό	Υποστηρίζεται	Υποστηρίζεται	Υποστηρίζεται	Υποστηρίζεται
	Αναλογικό ευρυζωνικό	Υποστηρίζεται	Υποστηρίζεται	Υποστηρίζεται	Υποστηρίζεται
	USB	Δεν υποστηρίζεται	Δεν υποστηρίζεται	Δεν υποστηρίζεται	Δεν υποστηρίζεται
Μικρόφωνο	Εξωτερικά	Δεν υποστηρίζεται	Δεν υποστηρίζεται	Δεν υποστηρίζεται	Δεν υποστηρίζεται
Ηχεία	Εξωτερικά	Δεν υποστηρίζεται	Δεν υποστηρίζεται	Δεν υποστηρίζεται	Δεν υποστηρίζεται

Σετ ακουστικών-μικροφώνου

Επικοινωνήστε με τον κατασκευαστή του σετ ακουστικών-μικροφώνου για να επιβεβαιώσετε αν μπορείτε να το χρησιμοποιήσετε με το τηλέφωνο Cisco.

Αν συνδέσετε στο τηλέφωνο ένα σετ ακουστικών-μικροφώνου κατά τη διάρκεια μιας ενεργής κλήσης, η διαδρομή ήχου αλλάζει αυτόματα στο σετ ακουστικών-μικροφώνου.

Σημαντικές πληροφορίες ασφαλείας για το σετ ακουστικών-μικροφώνου



Υψηλή ηχητική πίεση — Αποφύγετε την ακρόαση σε υψηλά επίπεδα έντασης για μεγάλο χρονικό διάστημα για να αποτρέψετε ενδεχόμενη απώλεια ακοής.

Όταν συνδέετε το σετ ακουστικών-μικροφώνου, μειώστε την ένταση ήχου του ηχείου του σετ ακουστικών μικροφώνου προτού φορέσετε το σετ ακουστικών-μικροφώνου. Εάν θυμάστε να μειώνετε την ένταση του ήχου προτού αφαιρέσετε το σετ ακουστικών μικροφώνου, η ένταση θα ξεκινά σε χαμηλότερα επίπεδα όταν συνδέετε ξανά το σετ ακουστικών-μικροφώνου.

Επιδεικνύετε προσοχή στο περιβάλλον σας. Κατά τη χρήση του σετ ακουστικών-μικροφώνου ενδέχεται να αποκλείσετε σημαντικούς εξωτερικούς ήχους, ιδιαίτερα σε καταστάσεις εκτάκτου ανάγκης ή σε θορυβώδη περιβάλλοντα. Μην χρησιμοποιείτε το σετ ακουστικών-μικροφώνου κατά την οδήγηση.

Μην αφήνετε το σετ ακουστικών-μικροφώνου ή τα καλώδιά του σε περιοχές όπου μπορεί να προκληθεί εμπλοκή και πτώση ανθρώπων ή κατοικίδιων ζώων. Εποπτεύετε πάντα τα παιδιά κοντά στο σετ ακουστικών-μικροφώνου ή στα καλώδιά του.

Cisco Headset 320

Σύνδεση του σετ ακουστικών-μικροφώνου 320 της Cisco

Χρειάζεται να συνδέσετε το σετ ακουστικών-μικροφώνου με το τηλέφωνό σας.

Πριν ξεκινήσετε

Ο διαχειριστής σας ενεργοποιεί το περιφερειακό απόθεμα.

Διαδικασία

-
- Βήμα 1** Συνδέστε το σετ ακουστικών-μικροφώνου στο τηλέφωνο χρησιμοποιώντας το καλώδιο USB. Αφού συνδεθείτε, η οθόνη του τηλεφώνου δείχνει το μήνυμα Σετ ακουστικών-μικροφώνου της Cisco. Εμφανίζεται επίσης στην οθόνη το προγραμματιζόμενο πλήκτρο Ακύρωση.
- Βήμα 2** (Προαιρετικά) Πλοηγηθείτε στο Εφαρμογές > Κατάσταση > Αξεσουάρ για να ελέγξετε το όνομα του σετ ακουστικών-μικροφώνου στη λίστα Αξεσουάρ.
- Βήμα 3** (Προαιρετικά) Κάντε κλικ στο Λεπτομέρειες για να ελέγξετε τα στοιχεία του σετ ακουστικών-μικροφώνου. Μετά τη σύζευξη και τη σύνδεση του τηλεφώνου με το σετ ακουστικών-μικροφώνου, μπορείτε να δείτε τις λεπτομέρειες του σετ ακουστικών-μικροφώνου. Τα στοιχεία του σετ ακουστικών-μικροφώνου που εμφανίζει το τηλέφωνο είναι το όνομα, το μοντέλο, ο σειριακός αριθμός και το υλικολογισμικό. Εάν η έκδοση του σετ ακουστικών-μικροφώνου είναι παλαιότερη από τη διαμορφωμένη έκδοση του τηλεφώνου και στην αρχική σελίδα σε αδράνεια, το τηλέφωνο σας ζητά να αναβαθμίσετε την τρέχουσα έκδοση στην πιο πρόσφατη έκδοση. Ανατρέξτε στην ενότητα [Αναβάθμιση σετ ακουστικών-μικροφώνου Cisco 320](#), στη [σελίδα 197](#) για λεπτομέρειες.
- Βήμα 4** Αποσύνδεση του σετ ακουστικών-μικροφώνου από το τηλέφωνο. Το τηλέφωνο εμφανίζει το μήνυμα Το αξεσουάρ έχει αποσυνδεθεί. Στη λίστα Αξεσουάρ, αφαιρείται το σετ ακουστικών-μικροφώνου.
-

Αναβάθμιση σετ ακουστικών-μικροφώνου Cisco 320

Θα πρέπει να αναβαθμίσετε την έκδοση υλικολογισμικού του σετ ακουστικών-μικροφώνου για να πραγματοποιήσετε ζεύξη με το τηλέφωνο, εάν η έκδοση είναι παλαιότερη από τη διαμορφωμένη έκδοση.

Πριν ξεκινήσετε

Το σετ ακουστικών-μικροφώνου Cisco 320 είναι συνδεδεμένο στο τηλέφωνό σας.

Διαδικασία

- Βήμα 1** Μετά τη σύνδεση του σετ ακουστικών-μικροφώνου, κάντε κλικ στο προγραμματιζόμενο πλήκτρο Αναβάθμιση, όταν εμφανίζεται η οθόνη αναβάθμισης.
- Κατά τη διαδικασία αναβάθμισης, το εικονίδιο των ακουστικών εμφανίζεται στο επάνω μέρος της οθόνης του τηλεφώνου. Αφού ολοκληρωθεί η αναβάθμιση, το εικονίδιο εξαφανίζεται. Μπορείτε να δείτε τις λεπτομέρειες του σετ ακουστικών-μικροφώνου στην οθόνη Αξεσουάρ.
- Βήμα 2** (Προαιρετικά) Κάντε κλικ στο προγραμματιζόμενο πλήκτρο Αναβολή για να καθυστερήσετε τη διαδικασία ή μπορείτε να κάνετε κλικ στο προγραμματιζόμενο πλήκτρο Ακύρωση για να ακυρώσετε την αναβάθμιση.
- Εάν δεν εκτελέσετε καμία ενέργεια, η αναβάθμιση ξεκινά αυτόματα μετά από κάποιο χρονικό διάστημα.



Χειριστήρια σετ ακουστικών-μικροφώνου 320 - Webex

Το ακόλουθο διάγραμμα δείχνει το χειριστήριο και τις λυχνίες LED του σετ ακουστικών-μικροφώνου Cisco Σειράς 320





Πίνακας 20: Πλήκτρα σετ ακουστικών-μικροφώνου της σειράς 320 της Cisco

Αριθμός	Σύμβολο	Κουμπί	Ενέργεια
1		Σίγαση	Θέστε σε σίγαση και καταργήστε τη σίγαση των κλήσεων σας.

Αριθμός	Σύμβολο	Κουμπί	Ενέργεια
2		Κουμπί Webex Σημείωση Αυτό το κουμπί είναι διαθέσιμο όταν δεν εργάζεστε με το σύστημά σας χρησιμοποιώντας την εφαρμογή Webex.	Απάντηση, τερματισμός, απόρριψη, θέση σε αναμονή και συνέχιση κλήσεων. Όταν συνδέετε το σετ ακουστικών-μικροφώνου 320 απευθείας στο υποπληκτίδιό σας μέσω USB, χρησιμοποιήστε το κουμπί Webex για να εμφανίσετε την εφαρμογή Webex στο επάνω μέρος της οθόνης της επιφάνειας εργασίας σας ή να συμμετάσχετε σε επερχόμενες συσκέψεις του Webex.
3		Αύξηση της έντασης	Αυξήστε την ένταση του ήχου.
4		Μείωση της έντασης	Μειώστε την ένταση του ήχου.

Πίνακας 21: Κατάσταση LED του σετ ακουστικών-μικροφώνου Cisco Σειράς 320





Κατάσταση κλήσης	Κατάσταση LED	Φωτεινή ένδειξη LED
Εισερχόμενη κλήση Προσεχής συνάντηση Webex*	Αναβοσβήνει με πράσινο χρώμα	
Ενεργή κλήση/σύσκεψη	Συμπαγές πράσινο	
Το σετ ακουστικών-μικροφώνου είναι σε σίγαση	Συμπαγές κόκκινο	

Χειριστήρια σετ ακουστικών-μικροφώνου 320 - Ομάδες

Το ακόλουθο διάγραμμα δείχνει το χειριστήριο και τις λυχνίες LED του σετ ακουστικών-μικροφώνου Cisco Σειράς 320









Πίνακας 22: Πλήκτρα σετ ακουστικών-μικροφώνου της σειράς 320 της Cisco

Αριθμός	Σύμβολο	Κουμπί	Ενέργεια
1		Σίγαση	Θέστε σε σίγαση και καταργήστε τη σίγαση των κλήσεων σας.
2		Κουμπί Microsoft Teams Σημείωση Αυτό το κουμπί είναι διαθέσιμο όταν δεν εργάζεστε με το τηλέφωνό σας με το σύστημά σας χρησιμοποιώντας την εφαρμογή Teams.	<ul style="list-style-type: none"> Απάντηση, τερματισμός, απόρριψη, θέση σε αναμονή και συνέχιση κλήσεων. Όταν συνδέετε το σετ ακουστικών-μικροφώνου 320 απευθείας στο σύστημά σας μέσω USB, χρησιμοποιήστε το κουμπί Teams για να εμφανίσετε την εφαρμογή Teams στο επάνω μέρος της οθόνης της επιφάνειας εργασίας σας ή να συμμετάσχετε σε επερχόμενες συσκέψεις του Teams.
3		Αύξηση της έντασης	Αυξήστε την ένταση του ήχου.
4		Μείωση της έντασης	Μειώστε την ένταση του ήχου.

Πίνακας 23: Κατάσταση LED του σετ ακουστικών-μικροφώνου Cisco Σειράς 320

Κατάσταση κλήσης	Κατάσταση LED	Φωτεινή ένδειξη LED
Εισερχόμενη κλήση	Αναβοσβήνει με λευκό χρώμα	

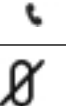
Κατάσταση κλήσης	Κατάσταση LED	Φωτεινή ένδειξη LED
Σε μια ενεργή κλήση ή σύσκεψη	Συμπαγές πράσινο	
Κλήση σε κράτηση	Παλλόμενο πράσινο	
Σύνδεση στο Microsoft Teams	Παλλόμενο άσπρο	
Συνδεδεμένο στο Microsoft Teams	Σταθερό λευκό	
Προσεχής σύσκεψη του Microsoft Teams	Παλλόμενο άσπρο	
Αποτυχία σύνδεσης στο Microsoft Teams	Αναβοσβήνει με λευκό χρώμα και, στη συνέχεια, σβήνει	
Το σετ ακουστικών-μικροφώνου είναι σε σίγαση	Συμπαγές κόκκινο	

Σετ ακουστικών-μικροφώνου Cisco Σειράς 500

Μπορείτε να χρησιμοποιήσετε τη σειρά σετ ακουστικών-μικροφώνου Cisco 500 με το Cisco IP Τηλέφωνο 6871 Multiplatform. Η σειρά σετ ακουστικών-μικροφώνου της Cisco 500 προσφέρει πιο βελτιωμένη εμπειρία για τα παρακάτω στοιχεία:

- Ενδείξεις εισερχόμενης κλήσης: λυχνίες LED στη βάση αφιών
- Απλοποιημένα στοιχεία ελέγχου κλήσεων
- Προσαρμοσμένος ήχος

Τα υποστηριζόμενα σετ ακουστικών-μικροφώνου είναι:

- Σετ ακουστικών-μικροφώνου Cisco σειρά 520
- Σετ ακουστικών-μικροφώνου Cisco 531 και 532
- Σετ ακουστικών-μικροφώνου Cisco σειρά 560 (Τυποποιημένη βάση και βάση πολλαπλών λειτουργιών)

Σετ ακουστικών-μικροφώνου Cisco 521 και 522

Τα σετ ακουστικών-μικροφώνου Cisco 521 και 522 είναι δύο ενσύρματα σετ ακουστικών-μικροφώνου που έχουν σχεδιαστεί για χρήση σε Cisco IP τηλέφωνα και συσκευές. Το σετ ακουστικών-μικροφώνου Cisco 521 διαθέτει ένα μονό ακουστικό για παρατεταμένη χρήση και άνεση. Το σετ ακουστικών-μικροφώνου Cisco 522 διαθέτει δύο ακουστικά για χρήση σε θορυβώδη χώρο εργασίας.

Και τα δύο σετ ακουστικών-μικροφώνου διαθέτουν σύνδεσμο 3,5 mm για χρήση σε φορητούς υπολογιστές και κινητές συσκευές. Διατίθεται επίσης ελεγκτής γραμμής με σύνδεσμο USB για χρήση στα Cisco IP Τηλέφωνο 6871 Multiplatform. Ο ελεγκτής είναι ένας εύκολος τρόπος απάντησης σε κλήσεις και πρόσβασης σε βασικές λειτουργίες του τηλεφώνου, όπως η αναμονή και συνέχιση κλήσεων, η σίγαση και ο έλεγχος της έντασης ήχου.

Τα σετ ακουστικών-μικροφώνου Cisco 521 και 522 απαιτούν έκδοση υλικολογισμικού πολλαπλών πλατφορμών 11.2 (3) ή νεότερη έκδοση. Αναβαθμίστε το τηλέφωνό σας στο πλέον πρόσφατο υλικολογισμικό πριν τη χρήση αυτών των σετ ακουστικών-μικροφώνου.

Για να ελέγξετε το μοντέλο τηλεφώνου και την έκδοση υλικολογισμικού σας, πατήστε Εφαρμογές και επιλέξτε Κατάσταση > Πληροφορίες προϊόντος. Το πεδίο Όνομα προϊόντος εμφανίζει το μοντέλο του τηλεφώνου σας. Το πεδίο Έκδοση λογισμικού εμφανίζει το εγκατεστημένο φορτίο, από όπου μπορείτε να δείτε την έκδοση υλικολογισμικού.

Κουμπιά και λυχνίες LED σετ ακουστικών-μικροφώνου Cisco 521 και 522

Τα κουμπιά του χειριστηρίου χρησιμοποιούνται για τις βασικές λειτουργίες κλήσης.

Σχήμα 16: Χειριστήριο σετ ακουστικών-μικροφώνου Cisco 521 και 522

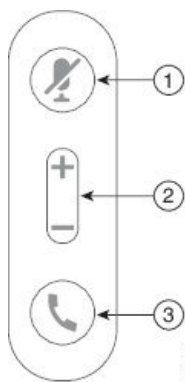

Ο παρακάτω πίνακας περιγράφει τα πλήκτρα του χειριστηρίου σετ ακουστικών-μικροφώνου Cisco 521 και 522.

Πίνακας 24: Κουμπιά χειριστηρίου σετ ακουστικών-μικροφώνου Cisco 521 και 522

Αριθμός	Όνομα	Περιγραφή
1	Κουμπί μενού	Ενεργοποιήστε και απενεργοποιήστε το μικρόφωνο.
2	Κουμπί έντασης ήχου (+ και -)	Ρύθμιση έντασης ήχου στο σετ ακουστικών-μικροφώνου.

Αριθμός	Όνομα	Περιγραφή
3	Πλήκτρο κλήσης 	<p>Χρησιμοποιήστε για να διαχειριστείτε τις κλήσεις:</p> <ul style="list-style-type: none"> • Πατήστε μία φορά για να απαντήσετε σε μια εισερχόμενη κλήση. • Πατήστε και κρατήστε πατημένο για 2 δευτερόλεπτα να τερματίσετε μια κλήση. • Πατήστε δύο φορές για να απορρίψετε μια εισερχόμενη κλήση. • Πιέστε μία φορά για να θέσετε μια ενεργή κλήση σε αναμονή. Πατήστε ξανά για να ανακτήσετε μια κλήση από την αναμονή.

Σετ ακουστικών-μικροφώνου Cisco 531 και 532

Τα Σετ ακουστικών-μικροφώνου Cisco σειρά 530 είναι δύο σετ ακουστικών-μικροφώνου που αναπτύχθηκαν για τα προϊόντα και τις υπηρεσίες Cisco. Το σετ ακουστικών-μικροφώνου 531 αποτελείται από ένα ακουστικό και παρέχει άνεση και χαμηλό βάρος. Το σετ ακουστικών-μικροφώνου 532 αποτελείται από δύο τμήματα ακουστικών για χρήση σε θορυβώδες περιβάλλον ή γραφείο.

Τα σετ ακουστικών-μικροφώνου Cisco 531 και 532 χρησιμοποιούν έναν από τους δύο συνδετήρες με το Cisco IP Τηλέφωνο 6871 Multiplatform:

- Σύνδεσμος RJ9 -Χρησιμοποιήστε τον με τηλέφωνα Cisco IP που διαθέτουν θύρα σετ ακουστικών-μικροφώνου.
- Προσαρμογέας σετ ακουστικών-τηλεφώνου – Παρέχει βελτιωμένο έλεγχο κλήσεων.

Ο προσαρμογέας USB σετ ακουστικών-μικροφώνου της Cisco είναι διαθέσιμος για χρήση με το σετ ακουστικών-μικροφώνου Cisco 531 και 532. Με τον προσαρμογέα, μπορείτε να ελέγξετε το ακουστικό σας και να προσαρμόσετε το μπάσο και τα πρίμα, την απολαβή ή την ένταση του μικροφώνου και τις ρυθμίσεις πλάγιου τόνου ή σχολίων. Επίσης ο προσαρμογέας διατηρεί τις ρυθμίσεις σας, εάν εναλλάσσετε μεταξύ τηλεφώνων.

Ο προσαρμογέας USB της Cisco υποστηρίζεται στα Cisco IP Τηλέφωνα 6871 Multiplatform. Για να ελέγξετε το μοντέλο τηλεφώνου που διαθέτετε, πατήστε Εφαρμογές  > Κατάσταση > Πληροφορίες προϊόντος. Το πεδίο Όνομα προϊόντος εμφανίζει το μοντέλο του τηλεφώνου σας.

Το Σετ ακουστικών-μικροφώνου Cisco σειρά 530 απαιτεί έκδοσης υλικολογισμικού πολλαπλών πλατφορμών 11.1 (2) ή νεότερη έκδοση. Αναβαθμίστε το τηλέφωνό σας στο πλέον πρόσφατο υλικολογισμικό πριν τη χρήση αυτών των σετ ακουστικών-μικροφώνου.

Κουμπιά και λυχνίες LED σετ ακουστικών-μικροφώνου Cisco 531 και 532

Ο προσαρμογέας USB του σετ ακουστικών-μικροφώνου της Cisco για το Σετ ακουστικών-μικροφώνου Cisco σειρά 530 χρησιμοποιείται για τις βασικές δυνατότητες κλήσης.

Σχήμα 17: Προσαρμογέας USB σετ ακουστικών-μικροφώνου Cisco

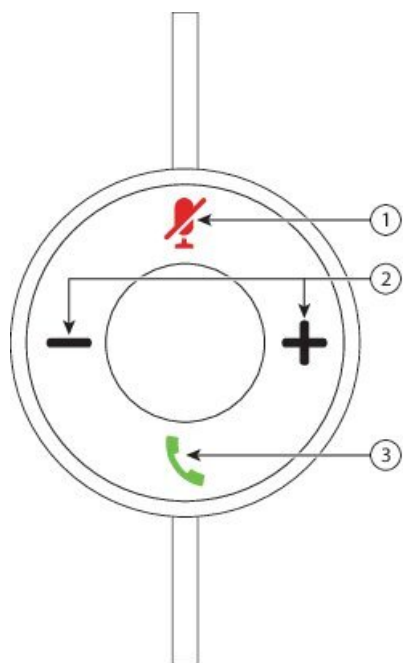

Ο παρακάτω πίνακας περιγράφει τα κουμπιά προσαρμογέα USB του σετ ακουστικών-μικροφώνου Cisco 531 και 532.

Πίνακας 25: Κουμπιά προσαρμογέα USB σετ ακουστικών-μικροφώνου Cisco

Αριθμός	Όνομα	Περιγραφή
1	Κουμπιά μενού	Ενεργοποιήστε και απενεργοποιήστε το μικρόφωνο. Όταν είναι ενεργοποιημένη η σίγαση στον προσαρμογέα USB, ανάβει το κουμπιά Σίγαση
2	Κουμπιά έντασης ήχου (+ και -)	Ρύθμιση έντασης ήχου στο σετ ακουστικών-μικροφώνου.

Αριθμός	Όνομα	Περιγραφή
3	Πλήκτρο κλήσης 	<p>Η διαχείριση εισερχόμενων και ενεργών κλήσεων εξαρτάται από το εάν έχετε μία ή πολλές κλήσεις.</p> <p>Μία κλήση:</p> <ul style="list-style-type: none"> • Πατήστε μία φορά για να απαντήσετε σε εισερχόμενες κλήσεις. • Πιέστε μία φορά για να θέσετε μια ενεργή κλήση σε αναμονή. Πατήστε ξανά για να ανακτήσετε μια κλήση από την αναμονή. • Πατήστε δύο φορές για να απορρίψετε μια εισερχόμενη κλήση. <p>Πολλαπλές κλήσεις:</p> <ul style="list-style-type: none"> • Πατήστε μία φορά για να θέσετε μια ενεργή κλήση σε αναμονή και για να απαντήσετε σε μια εισερχόμενη κλήση. • Πατήστε μία φορά για να θέσετε μια τρέχουσα κλήση σε αναμονή και πατήστε ξανά για να συνεχίσετε μια κλήση. • Πατήστε και κρατήστε για 2 δευτερόλεπτα για να τερματίσετε την τρέχουσα κλήση και πατήστε ξανά για να συνεχίσετε μια κλήση σε αναμονή. • Πατήστε και κρατήστε πατημένο για 2 δευτερόλεπτα για να τερματίσετε μια ενεργή κλήση και να απαντήσετε σε μια άλλη εισερχόμενη κλήση. • Πιέστε δύο φορές για να παραμείνετε σε μια τρέχουσα κλήση και να απορρίψετε μια δεύτερη εισερχόμενη κλήση.

Σετ ακουστικών-μικροφώνου Cisco 561 και 562

Το Σετ ακουστικών-μικροφώνου Cisco σειρά 560 είναι δύο ασύρματα σετ ακουστικών-μικροφώνου που αναπτύσσονται για τα προϊόντα και τις υπηρεσίες της Cisco. Το σετ ακουστικών-μικροφώνου Cisco 561 αποτελείται από ένα ακουστικό και παρέχει άνεση και χαμηλό βάρος. Το σετ ακουστικών-μικροφώνου Cisco 562 αποτελείται από δύο τμήματα ακουστικών για χρήση σε θορυβώδες περιβάλλον ή γραφείο.

Το Σετ ακουστικών-μικροφώνου Cisco σειρά 560 χρησιμοποιεί μια βάση σετ ακουστικών-μικροφώνου για τη σύνδεση με τα τηλέφωνα Cisco IP και τη φόρτιση των σετ ακουστικών-μικροφώνου. Οι διαθέσιμες επιλογές για τη βάση είναι η τυπική βάση και η βάση πολλαπλών λειτουργιών. Το Σετ ακουστικών-μικροφώνου Cisco σειρά 560 με Τυπική βάση υποστηρίζει σύνδεση με μία μόνο πηγή από ένα τηλέφωνο ή έναν υπολογιστή. Το Σετ ακουστικών-μικροφώνου Cisco σειρά 560 με Multibase υποστηρίζει πολλαπλές πηγές από τηλέφωνα, υπολογιστές, και συσκευές με ζεύξη Bluetooth και παρέχει εύκολη και διαισθητική εναλλαγή μεταξύ των συνδεδεμένων πηγών.

Μπορείτε να συνδέσετε το Σετ ακουστικών-μικροφώνου Cisco σειρά 560 με οποιοδήποτε από τα παρακάτω:

- Σύνδεση RJ9 και AUX (καλώδιο Y)—Υποστηρίζεται σε τηλέφωνα Cisco IP 6871 με πολλαπλές πλατφόρμες.

- Σύνδεσμος USB—Υποστηρίζεται στο Cisco IP Τηλέφωνο 6871 με πολλαπλές πλατφόρμες.

Το Σετ ακουστικών-μικροφώνου Cisco σειρά 560 απαιτεί έκδοση υλικολογισμικού πολλαπλών πλατφορμών 11.2(3) ή νεότερη. Αναβαθμίστε το τηλέφωνό σας στο πλέον πρόσφατο υλικολογισμικό πριν τη χρήση αυτών των σετ ακουστικών-μικροφώνου.

Για να ελέγξετε το μοντέλο τηλεφώνου και την έκδοση υλικολογισμικού σας, πατήστε Εφαρμογές  και επιλέξτε Κατάσταση > Πληροφορίες προϊόντος. Το πεδίο Όνομα προϊόντος εμφανίζει το μοντέλο του τηλεφώνου σας. Το πεδίο Έκδοση λογισμικού εμφανίζει το εγκατεστημένο φορτίο, από όπου μπορείτε να δείτε την έκδοση υλικολογισμικού.

Κουμπιά και λυχνίες LED σετ ακουστικών-μικροφώνου Cisco 561 και 562



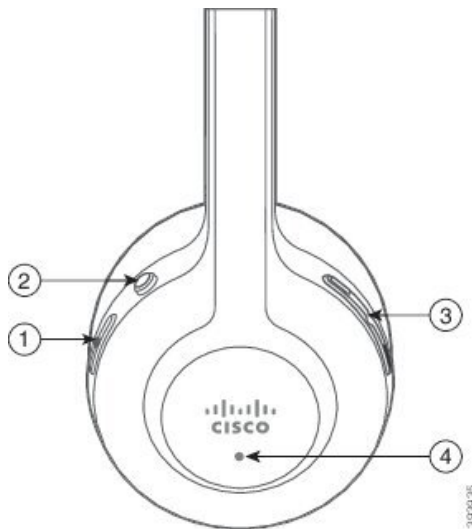

Τα κουμπιά του σετ ακουστικών-μικροφώνου χρησιμοποιούνται για βασικές λειτουργίες κλήσης.

Σχήμα 18: Κουμπιά σετ ακουστικών-μικροφώνου Cisco 561 και 562



Ο παρακάτω πίνακας περιγράφει τα κουμπιά του σετ ακουστικών-μικροφώνου Cisco 561 και 562.

Πίνακας 26: Κουμπιά σετ ακουστικών-μικροφώνου Cisco 561 και 562

Αριθμός	Όνομα	Περιγραφή
1	Κουμπί ενεργοποίησης και κλήσης 	<p>Χρησιμοποιήστε για να ενεργοποιήσετε και να απενεργοποιήσετε το σετ ακουστικών-μικροφώνου.</p> <p>Πατήστε και κρατήστε πατημένο για 4 δευτερόλεπτα για να ενεργοποιήσετε και να απενεργοποιήσετε το σετ ακουστικών-μικροφώνου.</p> <p>Η διαχείριση εισερχόμενων και ενεργών κλήσεων εξαρτάται από το εάν έχετε μία ή πολλές κλήσεις.</p> <p>Μία κλήση:</p> <ul style="list-style-type: none"> • Πατήστε μία φορά για να απαντήσετε σε εισερχόμενες κλήσεις. • Πιέστε μία φορά για να θέσετε μια ενεργή κλήση σε αναμονή. Πατήστε ξανά για να ανακτήσετε μια κλήση από την αναμονή. • Πατήστε δύο φορές για να απορρίψετε μια εισερχόμενη κλήση. <p>Πολλαπλές κλήσεις:</p> <ul style="list-style-type: none"> • Πατήστε μία φορά για να θέσετε μια ενεργή κλήση σε αναμονή και για να απαντήσετε σε μια εισερχόμενη κλήση. • Πατήστε μία φορά για να θέσετε μια τρέχουσα κλήση σε αναμονή και πατήστε ξανά για να συνεχίσετε μια κλήση. • Πατήστε και κρατήστε για 2 δευτερόλεπτα για να τερματίσετε την τρέχουσα κλήση και πατήστε ξανά για να συνεχίσετε μια κλήση σε αναμονή. • Πατήστε και κρατήστε πατημένο για 2 δευτερόλεπτα για να τερματίσετε μια ενεργή κλήση και να απαντήσετε σε μια άλλη εισερχόμενη κλήση. • Πιέστε δύο φορές για να παραμείνετε σε μια τρέχουσα κλήση και να απορρίψετε μια δεύτερη εισερχόμενη κλήση.
2	Κουμπί μενού 	<p>Ενεργοποιήστε και απενεργοποιήστε το μικρόφωνο. Όταν είναι ενεργοποιημένη η σίγαση στο σετ ακουστικών-μικροφώνου:</p> <ul style="list-style-type: none"> • Το κουμπί Σίγασης  στο τηλέφωνο ανάβει. • Το κουμπί Σίγασης  στη βάση σετ ακουστικών τηλεφώνου ανάβει. (Για τη βάση πολλαπλών λειτουργιών μόνο)
3	Κουμπί έντασης ήχου (+ και -)	Ρύθμιση έντασης ήχου στο σετ ακουστικών-μικροφώνου.

Αριθμός	Όνομα	Περιγραφή
4	Φωτεινή ένδειξη LED	<p>Εμφανίζει την κατάσταση του ακουστικού:</p> <ul style="list-style-type: none"> • Αναβοσβήνει με κόκκινο χρώμα — Εισερχόμενη κλήση. • Σταθερή κόκκινη — Ενεργή κλήση. • Αναβοσβήνει λευκό κάθε 6 δευτερόλεπτα — Το σετ ακουστικών-μικροφώνου είναι αντιστοιχισμένο και αδρανές. • Αναβοσβήνει λευκά — Αναβάθμιση υλικολογισμικού σε εξέλιξη ή το σετ ακουστικών-μικροφώνου πραγματοποιεί ζεύξη με το σταθμό βάσης.

Φόρτιση σετ ακουστικών-μικροφώνου Cisco 561 και 562

Χρησιμοποιήστε τη βάση του σετ ακουστικών-μικροφώνου για να φορτίσετε το σετ ακουστικών-μικροφώνου.

Διαδικασία

Τοποθετήστε το σετ ακουστικών-μικροφώνου μέσα στην υποδοχή της βάσης.

Οι λυχνίες LED στο σταθμό βάσης δείχνουν την κατάσταση φόρτισης. Όταν το σετ ακουστικών-μικροφώνου φορτιστεί πλήρως, οι πέντε λυχνίες LED στη βάση είναι σταθερές λευκές. Εάν τα LED δεν ανάβουν, αφαιρέστε το σετ ακουστικών-μικροφώνου από τη βάση και προσπαθήστε ξανά.

Αναβάθμιση του υλικολογισμικού του σετ ακουστικών-μικροφώνου σειράς 500

Όταν συνδέετε το σετ ακουστικών-μικροφώνου στο τηλέφωνο, το τηλέφωνο ελέγχει την έκδοση υλικολογισμικού του σετ ακουστικών-μικροφώνου. Εάν είναι διαθέσιμη μια νέα έκδοση, το τηλέφωνο σας ζητά να αναβαθμίσετε το σετ ακουστικών-μικροφώνου σας. Η προτροπή για την αναβάθμιση του σετ ακουστικών-μικροφώνου εμφανίζεται μόνο όταν βρίσκεστε στην αρχική οθόνη του αδρανούς τηλεφώνου. Εάν το τηλέφωνο χρησιμοποιείται όταν εντοπιστεί νέα έκδοση υλικολογισμικού, το μήνυμα προτροπής αναβάθμισης εμφανίζεται όταν επιστρέψετε στην αρχική οθόνη σε κατάσταση αδράνειας.



Σημείωση Εάν δεν απαντήσετε στην προτροπή αναβάθμισης, η αναβάθμιση ξεκινά αυτόματα μόλις λήξει η αντίστροφη μέτρηση.

Πριν ξεκινήσετε

Ο διαχειριστής σας διαμορφώνει τον κανόνα αναβάθμισης για το ακουστικό σας στην ιστοσελίδα της διαχείρισης του τηλεφώνου.

Διαδικασία

Βήμα 1 Πατήστε Αναβάθμιση στο τηλέφωνο όταν σας ζητηθεί.

Το εικονίδιο αναβάθμιση  στην επάνω δεξιά γωνία της οθόνης του τηλεφώνου δηλώνει ότι το σεν ακουστικών-μικροφώνου αναβαθμίζεται. Ο χρόνος που απαιτείται για τη διαδικασία αναβάθμισης διαφέρει ανάλογα με τα μοντέλα σεν ακουστικών-μικροφώνου, από 10 έως 15 λεπτά.

Βήμα 2 (Προαιρετικό) Εάν θέλετε να αναβαθμίσετε το σεν ακουστικών-μικροφώνου σας αργότερα, πατήστε Αναβολή.

Θα σας ζητείται κάθε 2 ώρες μέχρι να ξεκινήσετε την αναβάθμιση.

Ρύθμιση σεν ακουστικών-μικροφώνου Cisco Σειράς 500

Στην οθόνη του τηλεφώνου, μπορείτε να δοκιμάσετε το σεν ακουστικών-μικροφώνου, να προσαρμόσετε τα μπάσα και τα πρίμα, την απολαβή ή την ένταση του ήχου του μικροφώνου και τις ρυθμίσεις πλευρικού τόνου ή ανατροφοδότησης, όταν:

- Το Σεν ακουστικών-μικροφώνου Cisco σειρά 520 συνδέεται στο τηλέφωνο με τον ενσωματωμένο ελεγκτή USB.
- Το σεν ακουστικών-μικροφώνου της Cisco 531 και 532 είναι συνδεδεμένο στο τηλέφωνο με τον προσαρμογέα USB.
- Η τυπική βάση ή βάση πολλαπλών λειτουργιών Σεν ακουστικών-μικροφώνου Cisco σειρά 560 είναι συνδεδεμένη στο τηλέφωνο με το καλώδιο Y ή το καλώδιο USB.

Θα σας ζητηθεί να ρυθμίσετε το σεν ακουστικών-μικροφώνου σας όταν το συνδέετε στο τηλέφωνο. Εάν αγνοήσετε την προτροπή ρύθμισης του σεν ακουστικών-μικροφώνου, μπορείτε επίσης να αποκτήσετε πρόσβαση σε αυτή μέσω της διαδρομής Εφαρμογές  > Κατάσταση > Αξεσουάρ.



Σημείωση

Οι ρυθμίσεις αποθηκεύονται στον ενσωματωμένο ελεγκτή USB, τον προσαρμογέα USB ή τη βάση του σεν ακουστικών-μικροφώνου, ανάλογα με τα μοντέλα των σεν ακουστικών-μικροφώνου. Μια επαναφορά εργοστασιακών ρυθμίσεων στο τηλέφωνο δεν επηρεάζει τις ρυθμίσεις του σεν ακουστικών-μικροφώνου.

Ρυθμίστε τα μπάσα και τα πρίμα του σεν ακουστικών-μικροφώνου

Μπορείτε να προσαρμόσετε το σεν ακουστικών-μικροφώνου ρυθμίζοντας τα μπάσα και τα πρίμα. Εάν προτιμάτε ένα σεν ακουστικών-μικροφώνου με περισσότερα μπάσα, συντονιστείτε προς τη θερμότερη ρύθμιση. Εάν προτιμάτε περισσότερα πρίμα, ρυθμίστε προς τη φτωγή ρύθμιση.

Διαδικασία

Βήμα 1 Πατήστε Εφαρμογές .

- Βήμα 2 Επιλέξτε Κατάσταση.
- Βήμα 3 Επιλέξτε Αξεσουάρ.
- Βήμα 4 Πλοηγηθείτε στο στοιχείο Ρύθμιση > Ηχείο > Ρύθμιση.
- Βήμα 5 Πατήστε το σύμπλεγμα πλοήγησης προς τα αριστερά ή προς τα δεξιά για τη ρύθμιση.
- Βήμα 6 Πατήστε Αποθήκευση για να εφαρμόσετε και να διατηρήσετε τη ρύθμιση.

Ρύθμιση της έντασης ήχου του σετ ακουστικών-μικροφώνου

Η ένταση του μικροφώνου είναι επίσης γνωστή ως απολαβή. Μπορείτε να ρυθμίσετε το επίπεδο απολαβής όταν βρίσκεστε σε μια κλήση με διάφορες δυνατές και απαλές φωνές. Αυτή η ρύθμιση εξισώνει τις φωνές που ακούτε στο ακουστικό κάνοντας τις δυνατές φωνές ηπιότερες και τις χαμηλές φωνές εντονότερες.

Διαδικασία

- Βήμα 1 Πατήστε Εφαρμογές .
- Βήμα 2 Επιλέξτε Κατάσταση.
- Βήμα 3 Επιλέξτε Αξεσουάρ.
- Βήμα 4 Πλοηγηθείτε στο στοιχείο Ρύθμιση > Μικρόφωνο > Απολαβή.
- Βήμα 5 Πατήστε το σύμπλεγμα πλοήγησης προς τα αριστερά ή προς τα δεξιά για τη ρύθμιση της απολαβής.
- Βήμα 6 Πατήστε Αποθήκευση για να εφαρμόσετε και να διατηρήσετε τη ρύθμιση.

Ρύθμιση της επιστροφής του ηχείου του σετ ακουστικών-μικροφώνου

Η επιστροφή του ηχείου, η οποία καλείται επίσης πλευρικός τόνος είναι ο όρος που χρησιμοποιείται όταν μπορείτε να ακούσετε τη δική σας φωνή στο σετ ακουστικών-μικροφώνου. Μπορείτε να ρυθμίσετε το επίπεδο πλευρικού τόνου ή να το απενεργοποιήσετε εάν διαπιστώσετε ότι σας αποσπά την προσοχή να ακούτε τη φωνή σας κατά τη διάρκεια μιας κλήσης.

Διαδικασία

- Βήμα 1 Πατήστε Εφαρμογές .
- Βήμα 2 Πλοηγηθείτε στις επιλογές Κατάσταση > Αξεσουάρ > Ρύθμιση > Ηχείο > Πλευρικός τόνος.
- Βήμα 3 Πατήστε το σύμπλεγμα πλοήγησης προς τα αριστερά ή προς τα δεξιά για τη ρύθμιση της επιστροφής.
Ο πλευρικός τόνος είναι χαμηλός ως προεπιλογή.
- Βήμα 4 Πατήστε Ορισμός για να εφαρμόσετε και να διατηρήσετε τις ρυθμίσεις σας.

Δοκιμή του μικροφώνου του σετ ακουστικών-μικροφώνου

Μπορείτε να ελέγξετε εάν το μικρόφωνό σας λειτουργεί πριν ξεκινήσετε μια κλήση.

Διαδικασία

- Βήμα 1 Πατήστε Εφαρμογές .
- Βήμα 2 Επιλέξτε Κατάσταση.
- Βήμα 3 Επιλέξτε Αξεσουάρ.
- Βήμα 4 Πλοηγηθείτε στο στοιχείο Ρύθμιση > Μικρόφωνο > Δοκιμή.
- Βήμα 5 Πατήστε Εγγραφή και μιλήστε στο μικρόφωνο.

Αντικαταστήστε τα μαξιλαράκια του σετ ακουστικών-μικροφώνου Σετ ακουστικών-μικροφώνου Cisco σειρά 500

Τα μαξιλαράκια αυτιών του σετ ακουστικών-μικροφώνου σας αποτελούν σημαντικό μέρος της απόδοσής του. Παρέχουν άνεση, κράτημα και βελτίωση του ήχου. Με τον χρόνο, είναι φυσικό για τα μαξιλαράκια αυτιών να φθαρούν, αλλά μπορείτε να τα αντικαταστήσετε εύκολα.



- Σημείωση Τα μαξιλαράκια Σετ ακουστικών-μικροφώνου Cisco σειρά 560 δεν είναι συμβατά με το Σετ ακουστικών-μικροφώνου Cisco σειρά 520 και Σετ ακουστικών-μικροφώνου Cisco σειρά 530.

Διαδικασία

- Βήμα 1 Περιστρέψτε το παλιό μαξιλαράκι αριστερόστροφα.

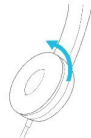

- Βήμα 2 Τραβήξτε το παλιό μαξιλαράκι από το ηχείο.

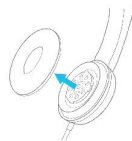

- Βήμα 3 Πατήστε το νέο μαξιλαράκι αυτιού προς το ηχείο.

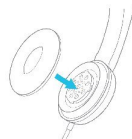

- Βήμα 4 Περιστρέψτε το νέο μαξιλαράκι αυτιού δεξιόστροφα.

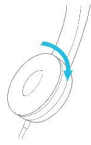

Σετ ακουστικών-μικροφώνου Cisco Σειράς 700

Μπορείτε να χρησιμοποιήσετε το Σετ ακουστικών-μικροφώνου Cisco σειρά 700 με τα εξής Cisco IP Τηλέφωνο Multiplatform:

- Cisco IP Τηλέφωνο 6871 Multiplatform

Το Σετ ακουστικών-μικροφώνου Cisco σειρά 700 είναι ένα σετ ακουστικών-μικροφώνου που χρησιμοποιεί συνδεσιμότητα Bluetooth για τη ζεύξη με τηλέφωνα πολλαπλών πλατφορμών των τηλεφώνων Cisco IP. Παρέχει τις ακόλουθες δυνατότητες:

- Αξιόπιστος ήχος με καθαρή φωνή
- Ασφάλεια επιχειρηματικού επιπέδου
- Ευφυής διαχείριση σετ ακουστικών-μικροφώνου
- Προσαρμόσιμος ήχος

Το υποστηριζόμενο μοντέλο σετ ακουστικών-μικροφώνου στο Σετ ακουστικών-μικροφώνου Cisco σειρά 700 είναι:

- Σετ ακουστικών-μικροφώνου 730

Η έκδοση υλικολογισμικού του σετ ακουστικών-μικροφώνου πρέπει να είναι 1-7-0-138 ή νεότερη.

Η έκδοση υλικολογισμικού του προσαρμογέα USB πρέπει να είναι 1-3-12 ή νεότερη.

Σετ ακουστικών-μικροφώνου Cisco 730

Το σετ ακουστικών-μικροφώνου Cisco 730 είναι ένα ασύρματο σετ ακουστικών-μικροφώνου που χρησιμοποιεί συνδεσιμότητα Bluetooth για τη ζεύξη με τα τηλέφωνα πολλαπλών πλατφορμών των τηλεφώνων Cisco IP. Το σετ ακουστικών-μικροφώνου διαθέτει πλήρεις δυνατότητες ελέγχου κλήσεων και αναπαραγωγής μουσικής, εκτός από την ισχυρή ακύρωση θορύβου και τα συστήματα βελτίωσης ήχου περιβάλλοντος για χρήση σε ένα πολυάσχολο περιβάλλον γραφείου.

Το σετ ακουστικών-μικροφώνου Cisco 730 συνοδεύεται από προσαρμογέα USB για τη χρήση με τις συσκευές που δεν προσφέρουν αξιόπιστη λύση Bluetooth. Το σετ ακουστικών-μικροφώνου μπορεί επίσης να συνδεθεί με συσκευές με το παρεχόμενο καλώδιο 3,55 mm και το καλώδιο USB-C προς USB-A. Το καλώδιο USB-C λειτουργεί επίσης ως καλώδιο φόρτισης και μπορεί να συνδεθεί σε οποιονδήποτε τροφοδοτούμενο προσαρμογέα USB.

Μπορείτε να συνδέσετε το σετ ακουστικών-μικροφώνου Cisco 730 με οποιοδήποτε από τα παρακάτω:

- Προσαρμογέας USB
- Καλώδιο USB-C

- Καλώδιο ήχου 3,5 mm

Οι παρακάτω δυνατότητες ελέγχου κλήσεων ισχύουν για το σετ ακουστικών-μικροφώνου Cisco 730 που χρησιμοποιείται με τα τηλέφωνα πολλαπλών πλατφόρμων τηλεφώνου Cisco IP:

- Απάντηση σε κλήση
- Τερματισμός κλήσης
- Ρυθμίστε την ένταση ήχου του σετ ακουστικών-μικροφώνου
- Κλήση σε αναμονή
- Συνέχιση κλήσης
- Απόρριψη κλήσης
- Διαχείριση πολλών κλήσεων
- Σίγαση του μικροφώνου σας



Σημείωση

Αυτές οι δυνατότητες ελέγχου κλήσεων είναι διαθέσιμες μόνο όταν το σετ ακουστικών-μικροφώνου συνδέεται στο τηλέφωνο μέσω προσαρμογέα USB ή καλωδίου USB-C. Για τη σύνδεση Bluetooth, υποστηρίζονται μόνο οι βασικές δυνατότητες ελέγχου κλήσεων (όπως, απάντηση ή τερματισμός μιας κλήσης), οι δυνατότητες ελέγχου κλήσεων θα υποστηρίζονται πλήρως σε μια μελλοντική έκδοση.

Για περισσότερες πληροφορίες σχετικά με το σετ ακουστικών-μικροφώνου Cisco 730, ανατρέξτε στον [Οδηγό χρήστη του σετ ακουστικών-μικροφώνου Cisco 730](#).

Το σετ ακουστικών-μικροφώνου Cisco 730 απαιτεί έκδοση υλικολογισμικού πολλαπλών πλατφορμών 11.3(5) ή νεότερη. Αναβαθμίστε τα τηλέφωνα σας στο πλέον πρόσφατο υλικολογισμικό πριν τη χρήση του σετ ακουστικών-μικροφώνου.

Για να ελέγξετε το μοντέλο τηλεφώνου και την έκδοση υλικολογισμικού σας, πατήστε Εφαρμογές  και επιλέξτε Κατάσταση > Πληροφορίες προϊόντος. Το πεδίο Όνομα προϊόντος εμφανίζει το μοντέλο του τηλεφώνου σας. Το πεδίο Έκδοση λογισμικού εμφανίζει το εγκατεστημένο φορτίο, από όπου μπορείτε να δείτε την έκδοση υλικολογισμικού.

Αναβαθμίστε το υλικολογισμικό του σετ ακουστικών-μικροφώνου 730

Όταν συνδέετε το σετ ακουστικών-μικροφώνου στο τηλέφωνο, το τηλέφωνο ελέγχει την έκδοση υλικολογισμικού του σετ ακουστικών-μικροφώνου. Εάν είναι διαθέσιμη μια νέα έκδοση, το τηλέφωνο σας ζητά να αναβαθμίσετε το σετ ακουστικών-μικροφώνου σας. Η προτροπή για την αναβάθμιση του σετ ακουστικών-μικροφώνου εμφανίζεται μόνο όταν βρίσκεστε στην αρχική οθόνη του αδρανούς τηλεφώνου. Εάν το τηλέφωνο χρησιμοποιείται όταν εντοπιστεί νέα έκδοση υλικολογισμικού, το μήνυμα προτροπής αναβάθμισης εμφανίζεται όταν επιστρέψετε στην αρχική οθόνη σε κατάσταση αδράνειας.



Σημείωση

Εάν δεν απαντήσετε στην προτροπή αναβάθμισης, η αναβάθμιση ξεκινά αυτόματα μόλις λήξει η αντίστροφη μέτρηση.

Πριν ξεκινήσετε

- Ο διαχειριστής σας διαμορφώνει τον κανόνα αναβάθμισης για το ακουστικό σας στην ιστοσελίδα της διαχείρισης του τηλεφώνου.
- Το τηλέφωνό σας είναι σε αδράνεια.

Διαδικασία

-
- Βήμα 1** Επιστρέψτε ή εισαγάγετε τη βασική οθόνη του τηλεφώνου.
- Βήμα 2** Συνδέστε το σετ ακουστικών-μικροφώνου στο τηλέφωνο με καλώδιο USB-C.
Σημείωση Το σετ ακουστικών-μικροφώνου μπορεί να αναβαθμιστεί μόνο από τη σύνδεση USB-C.
- Βήμα 3** Πατήστε Αναβάθμιση στο τηλέφωνο όταν σας ζητηθεί.
Το εικονίδιο αναβάθμιση  στην επάνω δεξιά γωνία της οθόνης του τηλεφώνου δηλώνει ότι το σετ ακουστικών-μικροφώνου αναβαθμίζεται. Ο χρόνος που απαιτείται για τη διαδικασία αναβάθμισης διαφέρει ανάλογα με τα μοντέλα σετ ακουστικών-μικροφώνου, από 10 έως 15 λεπτά.
- Βήμα 4** (Προαιρετικό) Εάν θέλετε να αναβαθμίσετε το σετ ακουστικών-μικροφώνου σας αργότερα, πατήστε Αναβολή.
Θα σας ζητείται κάθε 2 ώρες μέχρι να ξεκινήσετε την αναβάθμιση.
-

Βρείτε λεπτομέρειες για το σετ ακουστικών-μικροφώνου 730 στο τηλέφωνο

Μπορείτε να βρείτε πληροφορίες σχετικά με το όνομα, το μοντέλο, τον αριθμό σειράς και την έκδοση υλικολογισμικού του σετ ακουστικών-μικροφώνου Cisco 730 στο τηλέφωνο.

Πριν ξεκινήσετε

- Βεβαιωθείτε ότι η έκδοση υλικολογισμικού του σετ ακουστικών-μικροφώνου είναι 1-7-0-138 ή νεότερη.

Για να αναβαθμίσετε το υλικολογισμικό του σετ ακουστικών-μικροφώνου, ανατρέξτε στην ενότητα [Αναβαθμίστε το υλικολογισμικό του σετ ακουστικών-μικροφώνου 730, στη σελίδα 213](#).

- Βεβαιωθείτε ότι η έκδοση υλικολογισμικού του προσαρμογέα USB για το σετ ακουστικών-μικροφώνου είναι 1-3-12 ή νεότερη.

Για λεπτομέρειες σχετικά με τον τρόπο αναβάθμισης του προσαρμογέα, επικοινωνήστε με την υποστήριξη για το σετ ακουστικών-μικροφώνου.

Διαδικασία

-
- Βήμα 1** Πατήστε Εφαρμογές .
- Βήμα 2** Επιλέξτε Κατάσταση > Αξεσουάρ.

Το μενού εμφανίζει τα αξεσουάρ που έχουν συνδεθεί στο τηλέφωνο.

- Βήμα 3** Επισημάνετε το σετ ακουστικών-μικροφώνου **Cisco 730** από το μενού Αξεσουάρ.
Εάν το μενού εμφανίζει τον Προσαρμογέα **Cisco USB HD** αντ' αυτού, αυτό σημαίνει ότι το σετ ακουστικών μικροφώνου δεν θα συνδεθεί στο τηλέφωνο. Μπορείτε να συνεχίσετε με το επόμενο βήμα για να βρείτε λεπτομέρειες σχετικά με τον προσαρμογέα USB.
- Βήμα 4** Πατήστε Λεπτομέρειες.
- Βήμα 5** Πατήστε Πίσω για έξοδο.

Cisco Headset 720

Συνδέστε το σετ ακουστικών-μικροφώνου **Cisco 720**

Χρειάζεται να συνδέσετε το σετ ακουστικών-μικροφώνου με το τηλέφωνό σας.

Πριν ξεκινήσετε

Ο διαχειριστής σας ενεργοποιεί το περιφερειακό απόθεμα.

Διαδικασία

- Βήμα 1** Συνδέστε το καλώδιο USB του σετ ακουστικών-μικροφώνου ή τον προσαρμογέα USB στο τηλέφωνο.
Αφού συνδεθείτε, στην οθόνη του τηλεφώνου εμφανίζεται το μήνυμα Σετ ακουστικών-μικροφώνου **Cisco**. Εμφανίζεται επίσης στην οθόνη το προγραμματιζόμενο πλήκτρο Ακύρωση.
- Βήμα 2** (Προαιρετικά) Πλοηγηθείτε στο Εφαρμογές > Κατάσταση > Αξεσουάρ για να ελέγξετε τη λίστα Αξεσουάρ.
- Βήμα 3** (Προαιρετικά) Κάντε κλικ στο Λεπτομέρειες για να ελέγξετε τα στοιχεία του σετ ακουστικών-μικροφώνου.
Σύνδεση του σετ ακουστικών-μικροφώνου με χρήση κλειδιού σύνδεσης:
- Μετά τη σύζευξη και τη σύνδεση του τηλεφώνου με το σετ ακουστικών-μικροφώνου, μπορείτε να δείτε λεπτομέρειες τόσο για το σετ ακουστικών-μικροφώνου όσο και για τον προσαρμογέα. Στοιχεία του σετ ακουστικών-μικροφώνου που εμφανίζει το τηλέφωνο είναι το όνομα, το μοντέλο, ο σειριακός αριθμός και τουλικολογισμικό. Τα στοιχεία του προσαρμογέα που εμφανίζει το τηλέφωνο είναι το μοντέλο, ο σειριακός αριθμός και το υλικολογισμικό.
- Μόνο οι λεπτομέρειες του προσαρμογέα Cisco USB HD εμφανίζονται όταν το τηλέφωνο αποσυνδέεται ή αποσυνδέεται από τα ακουστικά.
- Σύνδεση σετ ακουστικών-μικροφώνου μέσω USB:
- Μετά τη σύζευξη και τη σύνδεση του τηλεφώνου με τα ακουστικά, εμφανίζεται το όνομα της συσκευής.
 - Όταν κάνετε κλικ στο προγραμματιζόμενο πλήκτρο Λεπτομέρειες, μπορείτε να δείτε λεπτομέρειες όπως το όνομα, το μοντέλο, τον σειριακό αριθμό και το υλικολογισμικό.
- Βήμα 4** Αποσυνδέστε το σετ ακουστικών-μικροφώνου από το τηλέφωνο.

Το τηλέφωνο εμφανίζει το μήνυμα Αξεσουάρ αποσυνδεδεμένα. Στη λίστα Αξεσουάρ, αφαιρείται το σετ ακουστικών-μικροφώνου.



Χειριστήρια σετ ακουστικών-μικροφώνου 720 - Webex

Το ακόλουθο διάγραμμα δείχνει το χειριστήριο και τις λυχνίες LED του σετ ακουστικών-μικροφώνου σειράς 720 της Cisco.



Πίνακας 27: Πλήκτρα σετ ακουστικών-μικροφώνου της σειράς 720 της Cisco

Αριθμός	Σύμβολο	Κουμπί	Ενέργεια
1		Σίγαση	Θέστε τις κλήσεις σας σε σίγαση και καταργήστε τη σίγαση
2		Αύξηση της έντασης	Ανεβάστε την έντασή σας.
3		Κουμπί Webex Σημείωση	Απαντήστε, τερματίστε, απορρίψτε και συνεχίστε κλήσεις. Αυτό το κουμπί είναι διαθέσιμο όταν συνδέετε το σετ ακουστικών-μικροφώνου στο σύστημά σας, όταν δεν εργάζεστε με το τηλέφωνό σας αλλά εργάζεστε με το σύστημά σας. Ενεργοποιήστε και απενεργοποιήστε τη λυχνία κατειλημμένου εκτός κλήσης.

Αριθμός	Σύμβολο	Κουμπί	Ενέργεια
4	—	Χαμήλωμα έντασης	Χαμηλώστε την έντασή σας.
5		Κουμπί πολλαπλών λειτουργιών	Μπορείτε να επιλέξετε τη διαμόρφωση των κουμπιών που θέλετε μέσω της εφαρμογής του σετ ακουστικών-μικροφώνου της Cisco. <ul style="list-style-type: none"> • Αναπαραγωγή, παύση και παράλειψη αναπαραγωγής ήχου. • Ενεργοποιήστε τον βοηθό τηλεφώνου σας.
6		Κουμπί μενού	Θέστε σε σίγαση και καταργήστε τη σίγαση του μικροφώνου σας σε μια κλήση.



Χειριστήρια σετ ακουστικών-μικροφώνου 720 - Ομάδες

Το παρακάτω διάγραμμα παρουσιάζει τα στοιχεία ελέγχου του σετ ακουστικών-μικροφώνου Cisco σειράς 720.



Πίνακας 28: Πλήκτρα σετ ακουστικών-μικροφώνου της σειράς 720 της Cisco

Αριθμός	Σύμβολο	Κουμπί	Ενέργεια
1		Διακόπτης ισχύος/Bluetooth	<ul style="list-style-type: none"> • Ενεργοποιήστε και απενεργοποιήστε το σετ ακουστικών-μικροφώνου. • Πραγματοποιήστε ζεύξη του σετ ακουστικών-μικροφώνου σας.

Αριθμός	Σύμβολο	Κουμπί	Ενέργεια
2	+	Αύξηση της έντασης	Αυξήστε την ένταση του ήχου.
3		Κουμπί Microsoft Teams Σημείωση Αυτό το κουμπί είναι διαθέσιμο όταν δεν εργάζεστε με το τηλέφωνό σας, αλλά εργάζεστε με το σύστημά σας χρησιμοποιώντας την εφαρμογή Teams.	<ul style="list-style-type: none"> Απάντηση, τερματισμός, απόρριψη, θέση σε αναμονή και συνέχιση κλήσεων. <p>Όταν συνδέετε το σετ ακουστικών-μικροφώνου στο σύστημά σας, χρησιμοποιήστε το κουμπί Teams για να εμφανίσετε την εφαρμογή Teams στο επάνω μέρος της οθόνης της επιφάνειας εργασίας σας ή να συμμετάσχετε σε επερχόμενες συσκέψεις του Teams.</p>
4	-	Μείωση της έντασης	Μειώστε την ένταση του ήχου.
5		Κουμπί πολλαπλών λειτουργιών	<p>Είτε:</p> <ul style="list-style-type: none"> Ελέγξτε την αναπαραγωγή μουσικής. Ενεργοποιήστε τον βοηθό κινητής τηλεφωνίας σας.
6		Σίγαση	Θέστε σε σίγαση και καταργήστε τη σίγαση των κλήσεών σας.

Σίγαση ή κατάργηση σίγασης του σετ ακουστικών-μικροφώνου

Μπορείτε να θέσετε σε σίγαση ή να καταργήσετε τη σίγαση του σετ ακουστικών-μικροφώνου με δύο διαφορετικούς τρόπους.

- Πατήστε το πλήκτρο σίγασης για να θέσετε σε σίγαση ή να καταργήσετε τη σίγαση.
- Για να ορίσετε υποχρεωτική σίγαση και μη υποχρεωτική σίγαση, ανεβάστε ή κατεβάστε την μπούμα του σετ ακουστικών-μικροφώνου.

Για περισσότερες πληροφορίες, βλ. [Σίγαση ή κατάργηση σίγασης με μπούμα σετ ακουστικών-μικροφώνου \(σετ ακουστικών-μικροφώνου 320 και σετ ακουστικών-μικροφώνου 720\)](#), στη σελίδα 219.



Σημείωση

Πατήστε το πλήκτρο σίγασης στο τηλέφωνο για να θέσετε σε σίγαση ή να καταργήσετε τη σίγαση του τηλεφώνου.

Σίγαση ή κατάργηση σίγασης με μπούμα σετ ακουστικών-μικροφώνου (σετ ακουστικών-μικροφώνου 320 και σετ ακουστικών-μικροφώνου 720)

Όταν κατεβάσετε ή ανεβάσετε τη μπούμα του σετ ακουστικών-μικροφώνου, τα αποτελέσματα παρατίθενται στον παρακάτω πίνακα:

Κατάσταση μπούμας σετ ακουστικών-μικροφώνου	Τρέχουσα κατάσταση	Ενέργεια	Αποτέλεσμα
Υποχρεωτική σίγαση	Σε σίγαση	Κατέβασμα μπούμας σετ ακουστικών-μικροφώνου στην κατάσταση χωρίς υποχρεωτική σίγαση	Εκτός σίγασης
Χωρίς υποχρεωτική σίγαση	Σε σίγαση	Ανέβασμα της μπούμας του σετ ακουστικών-μικροφώνου σε θέση υποχρεωτικής σίγασης	Σε σίγαση
	Εκτός σίγασης		Σε σίγαση



Σημείωση Αν το σετ ακουστικών-μικροφώνου τεθεί υποχρεωτικά σε σίγαση, το τηλέφωνο τίθεται επίσης υποχρεωτικά σε σίγαση.

- Αν το σετ ακουστικών-μικροφώνου τεθεί υποχρεωτικά σε σίγαση και κατεβάσετε τη μπούμα του σετ ακουστικών-μικροφώνου, η κατάσταση σίγασης καταργείται.
- Αν το τηλέφωνο δεν έχει τεθεί σε αναγκαστική σίγαση και σηκώσετε τη μπούμα του σετ ακουστικών-μικροφώνου, η κατάσταση σίγασης αλλάζει σε "σε σίγαση".

Εναλλαγή σίγασης σετ ακουστικών-μικροφώνου ή τηλεφώνου (σετ ακουστικών-μικροφώνου 320 και σετ ακουστικών-μικροφώνου 720)

Ο παρακάτω πίνακας δείχνει τις παραλλαγές στην κατάσταση σίγασης όταν πατάτε το πλήκτρο σίγασης του σετ ακουστικών-μικροφώνου ή του τηλεφώνου:

Κατάσταση μπούμας σετ ακουστικών-μικροφώνου	Τρέχουσα κατάσταση	Ενέργεια	Αποτέλεσμα
Υποχρεωτική σίγαση	Σε σίγαση	Πιέστε το κουμπί εναλλαγής σίγασης σετ ακουστικών-μικροφώνου ή τηλεφώνου	Σε σίγαση
Χωρίς υποχρεωτική σίγαση	Σε σίγαση		Εκτός σίγασης
	Εκτός σίγασης		Σε σίγαση



Σημείωση Εάν το σετ ακουστικών-μικροφώνου τεθεί σε αναγκαστική σίγαση, το τηλέφωνο τίθεται επίσης σε αναγκαστική σίγαση.

- Εάν η μπούμα του σετ ακουστικών-μικροφώνου τεθεί αναγκαστικά σε σίγαση και πατήσετε τον διακόπτη σίγασης του σετ ακουστικών-μικροφώνου ή του τηλεφώνου, η κατάσταση σίγασης παραμένει σε σίγαση.
- Εάν η μπούμα του σετ ακουστικών-μικροφώνου τεθεί αναγκαστικά σε σίγαση και πατήσετε τον διακόπτη σίγασης του σετ ακουστικών-μικροφώνου ή του τηλεφώνου, η κατάσταση σίγασης αλλάζει.

Ο συγχρονισμός σίγασης μεταξύ σετ ακουστικών-μικροφώνου και τηλεφώνου αποτυγχάνει (σετ ακουστικών-μικροφώνου **320** και σετ ακουστικών-μικροφώνου **720**)

Πρόβλημα

Η κατάσταση σίγασης δεν συγχρονίζεται μεταξύ του σετ ακουστικών-μικροφώνου και του τηλεφώνου.

Αιτία

- Όταν το τηλέφωνο είναι σε αδράνεια.
- Όταν το τηλέφωνο είναι σε κράτηση.
- Όταν γίνεται κλήση από το τηλέφωνο.
- Όταν το τηλέφωνο κουδουνίζει.
- Όταν δεν πληροίται η συνθήκη "η τρέχουσα κλήση είναι ενεργή και η διαδρομή ήχου είναι στα ακουστικά".

Επομένως, το πάτημα του πλήκτρου σίγασης και η κατάργηση σίγασης δεν έχει καμία επίδραση.

Λύση

- Βεβαιωθείτε ότι το ακουστικό σας είναι συνδεδεμένο σε ένα τηλέφωνο, αλλά μόνο σε ένα τηλέφωνο.
- Βεβαιωθείτε ότι η κλήση είναι ενεργή (δεν κουδουνίζει, δεν καλεί ούτε βρίσκεται σε κράτηση)
- Βεβαιωθείτε ότι το σετ ακουστικών-μικροφώνου είναι η διαδρομή ήχου του τηλεφώνου σας.
- Βεβαιωθείτε ότι η ρύθμιση υποχρεωτικής σίγασης στο σετ ακουστικών-μικροφώνου είναι ενεργή.

Σετ ακουστικών-μικροφώνων τρίτων κατασκευαστών

Η Cisco Systems πραγματοποιεί εσωτερικές δοκιμές σε σετ ακουστικών-μικροφώνου τρίτων που χρησιμοποιούνται με τα τηλέφωνα Cisco IP. Ωστόσο, η Cisco δεν πιστοποιεί και δεν υποστηρίζει προϊόντα από πωλητές σετ ακουστικών-μικροφώνου ή ακουστικών.

Η σύνδεση του σετ ακουστικών-μικροφώνου με το τηλέφωνό σας πραγματοποιείται μέσω της θύρας USB ή της βοηθητικής θύρας. Ανάλογα με το μοντέλο του σετ ακουστικών-μικροφώνου, πρέπει να προσαρμόσετε τις ρυθμίσεις ήχου του τηλεφώνου σας για την καλύτερη δυνατή εμπειρία ήχου, προσαρμόζοντας μεταξύ άλλων και τη ρύθμιση επιστροφής ήχου ακουστικών.

Εάν έχετε σετ ακουστικών-μικροφώνου τρίτου κατασκευαστή και εφαρμόσετε μια νέα ρύθμιση επιστροφής ήχου ακουστικών, περιμένετε τουλάχιστον ένα λεπτό και πραγματοποιήστε επανεκκίνηση του τηλεφώνου για να αποθηκευτεί η ρύθμιση στη μνήμη flash.

Το τηλέφωνο μειώνει κάποιον από τον θόρυβο φόντου που εντοπίζει το μικρόφωνο του σετ ακουστικών-μικροφώνου. Μπορείτε να χρησιμοποιήσετε ένα σετ ακουστικών-μικροφώνου ακύρωσης για να μειώσετε περαιτέρω τον θόρυβο φόντου και να βελτιώσετε τη συνολική ποιότητα ήχου.

Εάν σκέφτεστε να χρησιμοποιήσετε σετ ακουστικών-μικροφώνου τρίτου κατασκευαστή, συνιστούμε τη χρήση εξωτερικών συσκευών καλής ποιότητας, για παράδειγμα σετ ακουστικών-μικροφώνου που έχουν ελεγχθεί για εκπομπή μη επιθυμητών σημάτων ραδιοσυχνότητας (RF) και ακουστικής συχνότητας (AF). Ανάλογα με την ποιότητα των σετ ακουστικών-μικροφώνου και την εγγύτητά τους σε άλλες συσκευές όπως κινητά τηλέφωνα και συσκευές αμφίπλευρων ραδιοεπικοινωνιών, ενδεχομένως να εξακολουθεί να ακούγεται κάποιος θόρυβος ή ηχώ. Είτε ο συνομιλητής είτε και ο συνομιλητής και ο χρήστης του τηλεφώνου Cisco IP ενδέχεται να ακούν ένα βουητό. Ένα εύρος εξωτερικών πηγών μπορούν να προκαλέσουν βουητό, για παράδειγμα ηλεκτρικά φώτα, ηλεκτρικοί κινητήρες ή μεγάλες οθόνες PC.



Σημείωση Μερικές φορές, η χρήση τοπικού κύβου τροφοδοσίας ή εγχυτήρα τροφοδοσίας μπορεί να μειώσει ή να καταργήσει το βουητό.

Οι περιβαλλοντικές ασυνέπειες και οι ασυνέπειες υλικού στις τοποθεσίες όπου χρησιμοποιούνται τα τηλέφωνα Cisco IP δεν επιτρέπουν την επιλογή μίας λύσης σετ ακουστικών-μικροφώνου για όλα τα περιβάλλοντα.

Προτείνουμε στους πελάτες να δοκιμάζουν τα σετ ακουστικών-μικροφώνων στον αντίστοιχο χώρο, για να κρίνουν ποιο έχει καλύτερη απόδοση, πριν αποφασίσουν να πραγματοποιήσουν μια αγορά μεγαλύτερης κλίμακας.

Μπορείτε να χρησιμοποιείτε μόνο ένα σετ ακουστικών-μικροφώνου κάθε φορά. Το σετ ακουστικών-μικροφώνου που συνδέθηκε τελευταίο είναι το ενεργό σετ ακουστικών-μικροφώνου.

Ποιότητα ήχου

Εκτός από τη φυσική, μηχανική και τεχνική απόδοση, ο ήχος του σετ ακουστικών-μικροφώνου πρέπει να ακούγεται καλός στο χρήστη και στο συνομιλητή. Η ποιότητα ήχου είναι υποκειμενική, και δεν μπορούμε να εγγυηθούμε την απόδοση οποιουδήποτε σετ ακουστικών-μικροφώνου άλλων κατασκευαστών. Ωστόσο, διάφορα σετ ακουστικών-μικροφώνου από κορυφαίους κατασκευαστές έχει αναφερθεί ότι έχουν καλή απόδοση με τα Cisco IP Τηλέφωνα.

Η Cisco δεν συνιστά ούτε δοκιμάζει τα σετ ακουστικών-μικροφώνου άλλων κατασκευαστών με τα προϊόντα τους. Για πληροφορίες σχετικά με την υποστήριξη ακουστικών-μικροφώνου άλλων κατασκευαστών για προϊόντα της Cisco, μεταβείτε στον ιστότοπο του κατασκευαστή.

Η Cisco δοκιμάζει τα σετ ακουστικών-μικροφώνου της Cisco με τα Cisco IP τηλέφωνα. Για πληροφορίες σχετικά με τα σετ ακουστικών-μικροφώνου Cisco και την υποστήριξη Cisco IP τηλεφώνου, ανατρέξτε εδώ <https://www.cisco.com/c/en/us/products/collaboration-endpoints/headsets/index.html>.

Ενσύρματα σετ ακουστικών-μικροφώνου

Το ενσύρματο σετ ακουστικών-μικροφώνου είναι συμβατό με όλες τις λειτουργίες του Cisco IP, όπως τα κουμπιά Έντασης και Σίγασης. Αυτά τα κουμπιά ρυθμίζουν την ένταση του ακουστικού και θέτουν σε σίγαση τον ήχο από το μικρόφωνο του σετ ακουστικών-μικροφώνου.

Κατά την εγκατάσταση ενσύρματου σετ ακουστικών-μικροφώνου, βεβαιωθείτε ότι πιέζετε το καλώδιο μέσα στο κανάλι καλωδίου στο τηλέφωνο.



Προσοχή Εάν δεν πιέσετε το καλώδιο στο κανάλι καλωδίου του τηλεφώνου μπορεί να προκληθεί ζημιά στο καλώδιο.

Βασικά σετ ακουστικών-μικροφώνου

Μπορείτε να χρησιμοποιήσετε ένα βασικό σετ ακουστικών-μικροφώνου με το επιτραπέζιο τηλέφωνό σας. Τυπικά σετ ακουστικών-μικροφώνου στο πίσω μέρος του τηλεφώνου με σύνδεσμο τύπου RJ.

Σύνδεση βασικού σετ ακουστικών-μικροφώνου

Διαδικασία

Συνδέστε το σετ ακουστικών-μικροφώνου στην υποδοχή που υπάρχει στο πίσω μέρος του τηλεφώνου και πιέστε το καλώδιο μέσα στο κανάλι καλωδίου.

Σχήμα 19: Σύνδεση βασικού σετ ακουστικών-μικροφώνου

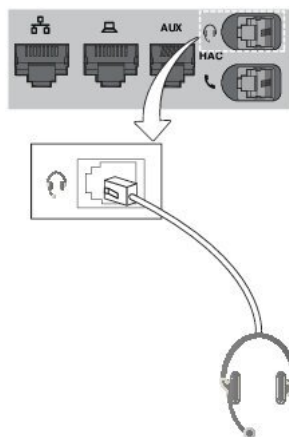

Προσοχή Εάν δεν πιέσετε το καλώδιο στο κανάλι καλωδίου του τηλεφώνου μπορεί να προκληθεί ζημιά στο τυπωμένο κύκλωμα στο εσωτερικό του τηλεφώνου. Το κανάλι καλωδίου μειώνει την καταπόνηση του συνδέσμου και της πλακέτας τυπωμένου κυκλώματος.

Σετ ακουστικών-μικροφώνου **USB**

Μπορείτε να χρησιμοποιήσετε ένα σετ ακουστικών-μικροφώνου USB για τις κλήσεις σας εάν το τηλέφωνό σας διαθέτει θύρα USB.

Για να δείτε μια λίστα με τα υποστηριζόμενα σετ ακουστικών-μικροφώνου, ανατρέξτε στην ενότητα [Απόληξη ενοποιημένης επικοινωνίας και αξεσουάρ πελάτη](#). Τα σετ ακουστικών-μικροφώνου USB που δεν υπάρχουν στον κατάλογο μπορεί να μην λειτουργούν σωστά, εάν τα συνδέσετε στη θύρα USB. Για περισσότερες πληροφορίες, δείτε την τεκμηρίωση του κατασκευαστή του σετ ακουστικών-μικροφώνου USB.

Σύνδεση σετ ακουστικών-μικροφώνου **USB**

Όταν χρησιμοποιείτε σετ ακουστικών-μικροφώνου USB με το τηλέφωνό σας, μην ξεχνάτε τα ακόλουθα:

- Μπορείτε να χρησιμοποιείτε μόνο ένα σετ ακουστικών-μικροφώνου κάθε φορά. Το σετ ακουστικών-μικροφώνου που συνδέθηκε τελευταίο είναι το ενεργό σετ ακουστικών-μικροφώνου.
- Αν υπάρχει σε εξέλιξη μια ενεργή κλήση και αποσυνδέσετε ένα σετ ακουστικών-μικροφώνου USB, η διαδρομή ήχου δεν αλλάζει αυτόματα. Πρέπει να πατήσετε το κουμπί Ανοικτή ακρόαση ή να σηκώσετε το ακουστικό.

Διαδικασία

Συνδέστε το βύσμα του σετ ακουστικών-μικροφώνου USB στη θύρα USB του τηλεφώνου.

Σετ ακουστικών μικροφώνου **E-Hookswitch**

Τα σετ ακουστικών-μικροφώνου Electronic Hookswitch έχουν ένα σταθμό βάσης και ένα ασύρματο σετ ακουστικών-μικροφώνου. Ο σταθμός βάσης συνδέεται στην υποδοχή σετ ακουστικών-μικροφώνου του τηλεφώνου σας. Αφού εγκαταστήσετε το σετ ακουστικών-μικροφώνου, ο διαχειριστής σας το ενεργοποιεί στην ιστοσελίδα του τηλεφώνου.

Το Cisco IP Τηλέφωνο 6851, 6861 και 6871 Multiplatform υποστηρίζει σετ ακουστικών μικροφώνου Electronic Hookswitch. Τα Cisco IP Τηλέφωνα 6821 και 6841 Multiplatform δεν υποστηρίζουν αυτά τα σετ ακουστικών-μικροφώνου.

Κάντε εναλλαγή σετ ακουστικών-μικροφώνου κατά τη διάρκεια μιας κλήσης

Μπορείτε να συνδέσετε ένα αναλογικό σετ ακουστικών-μικροφώνου και ένα σετ ακουστικών-μικροφώνου USB στο τηλέφωνό σας ταυτόχρονα. Ωστόσο, μπορείτε να χρησιμοποιείτε μόνο ένα σετ ακουστικών-μικροφώνου κάθε φορά.

Όταν συνδέετε περισσότερα από ένα σετ ακουστικών-μικροφώνου στο τηλέφωνό σας, μπορείτε να αλλάζετε τα σετ κατά τη διάρκεια μιας κλήσης πατώντας το πλήκτρο Ακουστικό-μικρόφωνο στο τηλέφωνο. Παρότι το τηλέφωνο είναι συνδεδεμένο σε πολλές συσκευές, βλέπετε ένα συγκεκριμένο

σετ ακουστικών-μικροφώνου να είναι επιλεγμένο ως η προτιμώμενη συσκευή ήχου, με την εξής σειρά προτεραιότητας:

- Όταν έχετε συνδέσει ένα σετ ακουστικών-μικροφώνου USB και ένα αναλογικό σετ ακουστικών-μικροφώνου στο τηλέφωνό σας, μπορείτε να ορίσετε το σετ ακουστικών-μικροφώνου USB ως την προτιμώμενη συσκευή ήχου.
- Όταν έχετε συνδέσει μόνο ένα αναλογικό σετ ακουστικών-μικροφώνου με το τηλέφωνό σας, αυτό θα είναι και η προτιμώμενη συσκευή ήχου.

Διαδικασία

- Βήμα 1** Πριν πραγματοποιήσετε ή απαντήσετε σε μια κλήση, πατήστε Ακουστικό-μικρόφωνο.
- Βήμα 2** (Προαιρετικά) Εάν θέλετε να πραγματοποιήσετε μια κλήση, πληκτρολογήστε τον αριθμό.

Επισκόπηση ρύθμισης μονάδας επέκτασης πλήκτρων σειράς Cisco 6800







Το Cisco IP Τηλέφωνο 6851 Multiplatform υποστηρίζει μόνο μία μονάδα επέκτασης πλήκτρων. Η μονάδα επέκτασης πλήκτρων παρέχει 14 γραμμές ή προγραμματιζόμενα πλήκτρα και δύο σελίδες. Κάθε σελίδα περιέχει 14 γραμμές ή πλήκτρα.



Κουμπιά και εξαρτήματα μονάδας επέκτασης πλήκτρων

Ο πίνακας που ακολουθεί περιγράφει τα χαρακτηριστικά της μονάδας επέκτασης πλήκτρων.

1	Οθόνες LCD — Εμφανίζει τον αριθμό τηλεφώνου, το όνομα και το εικονίδιο. Τα εικονίδια υποδηλώνουν την κατάσταση γραμμής και την υπηρεσία τηλεφώνου που έχει εκχωρηθεί σε αυτήν τη γραμμή.
---	--

2	<p>Φωτιζόμενα κουμπιά—14 κουμπιά. Κάθε κουμπί αντιστοιχεί σε μία γραμμή (ίδια με αυτή του τηλεφώνου). Τα φώτα κάτω από κάθε κουμπί υποδεικνύουν την κατάσταση της αντιστοιχίας γραμμής, ως εξής:</p> <ul style="list-style-type: none">  Σβηστή φωτεινή ένδειξη—Το κουμπί δεν έχει διαμορφωθεί.  Σταθερό πράσινο χρώμα—Η γραμμή έχει διαμορφωθεί σωστά, έχει καταχωρηθεί με επιτυχία και βρίσκεται σε κατάσταση αδράνειας.  Σταθερό κόκκινο χρώμα—Η γραμμή χρησιμοποιείται και υπάρχει ενεργή κλήση ή σταθμευμένη κλήση σε αυτή.  Σταθερό/Αναβοσβήνει πορτοκαλί—Παρουσιάστηκε σφάλμα διαμόρφωσης κατά τη ρύθμιση αυτής της δυνατότητας.
3	<p>Κουμπιά τηλεειδοποίησης—2 κουμπιά. Το κουμπί για τη σελίδα 1 επισημαίνεται με τον αριθμό 1 και το κουμπί για τη σελίδα 2 επισημαίνεται με τον αριθμό 2. Τα φώτα σε κάθε κουμπί υποδεικνύουν την κατάσταση της σελίδας, ως εξής:</p> <ul style="list-style-type: none">  Σταθερό πράσινο χρώμα—Η σελίδα προβάλλεται.  Σβηστό φως—Η σελίδα δεν προβάλλεται.  Σταθερό πορτοκαλί χρώμα—Η σελίδα δεν προβάλλεται ενώ υπάρχουν μία ή περισσότερες κλήσεις ειδοποίησης στη σελίδα.

Πληροφορίες τροφοδοσίας μονάδας επέκτασης πλήκτρων

Το τηλέφωνο χρησιμοποιεί υποδοχή RJ9 για τη σύνδεση με τη μονάδα επέκτασης πλήκτρων. Η μονάδα επέκτασης πλήκτρων απαιτεί από το τηλέφωνο να χρησιμοποιεί είτε Power over Ethernet (PoE) είτε τον προσαρμογέα ισχύος Cisco IP τηλεφώνου 6800. Η μονάδα επέκτασης πλήκτρων αντλεί 9V DC, 5W από το τηλέφωνο.

Πίνακας 29: Πίνακας συμβατότητας τροφοδοσίας

Διαμόρφωση	802.3af Τροφοδοσία μέσω Ethernet (PoE)	802.3at PoE	Προσαρμογέας τροφοδοσίας για Cisco IP Τηλέφωνο 6800
6851 με 1 μονάδα επέκτασης	Ναι	Ναι	Ναι

Εύρεση πληροφοριών σχετικά με τη μονάδα επέκτασης πλήκτρων του τηλεφώνου σας

Ο διαχειριστής σας μπορεί να σας ζητήσει πληροφορίες σχετικά με τη λειτουργική μονάδα επέκτασης πλήκτρων που προστίθεται στο τηλέφωνό σας. Αυτές οι πληροφορίες ταυτοποιούν μοναδικά τη λειτουργική μονάδα επέκτασης πλήκτρων για σκοπούς αντιμετώπισης προβλημάτων.

Διαδικασία

- Βήμα 1 Πατήστε Εφαρμογές .
- Βήμα 2 Επιλέξτε Κατάσταση > Αξεσουάρ.
- Βήμα 3 Επιλέξτε Μονάδα κονσόλας συμμετεχόντων¹.
- Βήμα 4 Πατήστε Λεπτομέρειες.

Στην οθόνη Λεπτομέρειες αξεσουάρ θα δείτε τις λεπτομέρειες:

- Όνομα: εμφανίζει το όνομα που έχει εκχωρηθεί στη λειτουργική μονάδα επέκτασης πλήκτρων.
- Μονάδα ενεργοποιημένη: Εμφανίζει Ναι ή όχι εάν η συνδεδεμένη μονάδα επέκτασης πλήκτρων είναι ενεργοποιημένη ή απενεργοποιημένη αντιστοίχως.
- Μονάδα σε σύνδεση: Εμφανίζει Ναι ή όχι εάν η συνδεδεμένη μονάδα επέκτασης πλήκτρων είναι σε σύνδεση ή εκτός σύνδεσης αντίστοιχα.
- Έκδοση υλικού: Εμφανίζει την έκδοση υλικού της λειτουργικής μονάδας επέκτασης πλήκτρων.
- Έκδοση λογισμικού: Εμφανίζει την έκδοση λογισμικού που έχει εγκατασταθεί στη λειτουργική μονάδα επέκτασης πλήκτρων.
- **VID**: Δηλώνει την επέκταση στο τηλέφωνο κλήσης από την οποία αποστέλλεται η εξερχόμενη κλήση.
- Σειριακός αριθμός: Εμφανίζει το σειριακό αριθμό της λειτουργικής μονάδας επέκτασης πλήκτρων.
- Όνομα προϊόντος: Εμφανίζει το όνομα που αντιστοιχίσατε στη λειτουργική μονάδα επέκτασης πλήκτρων.
- Περιγραφή: Εμφανίζει μια περιγραφή για τη λειτουργική μονάδα επέκτασης πλήκτρων. Για παράδειγμα, Μονάδα επέκτασης πλήκτρων για το Cisco IP 6800

Προβολή των **UDI** πληροφοριών της λειτουργικής μονάδας επέκτασης κλειδιού

Μπορείτε να προβάλετε τις πληροφορίες Μοναδικού Αναγνωριστικού Συσκευής (UDI) της μονάδας επέκτασης πλήκτρων. Οι πληροφορίες UDI περιλαμβάνουν:

- Ονομασία προϊόντος (PID)

- Αναγνωριστικό έκδοσης προϊόντος (VID)
- Σειριακός αριθμός (SN)

Διαδικασία

- Βήμα 1 Πατήστε Εφαρμογές .
- Βήμα 2 Επιλέξτε Κατάσταση > Αξεσουάρ > Μονάδα κοσσόλας συνοδών n.

Προσαρμογή της αντίθεσης της μονάδας επέκτασης πλήκτρων

Μπορείτε να αλλάξετε τη φωτεινότητα της οθόνης της μονάδας επέκτασης πλήκτρων, ώστε να είναι πιο ευανάγνωστη.

Διαδικασία

- Βήμα 1 Πατήστε Εφαρμογές .
- Βήμα 2 Επιλέξτε Προτιμήσεις χρήστη > Προτιμήσεις κοσσόλας συμμετεχόντων.
- Βήμα 3 Επιλέξτε Επίπεδο αντίθεσης.
- Βήμα 4 Πατήστε το σύμπλεγμα πλοήγησης προς τα επάνω για αύξηση ή προς τα κάτω για μείωση της αντίθεσης.
- Βήμα 5 Πατήστε Αποθήκευση, για να αποθηκεύσετε την αντίθεση.

Αλλαγή της λειτουργίας εμφάνισης της μονάδας επέκτασης πλήκτρων από το τηλέφωνο

Διαδικασία

- Βήμα 1 Πατήστε Εφαρμογές .
- Βήμα 2 Επιλέξτε Προτιμήσεις χρήστη > Προτιμήσεις κοσσόλας συμμετεχόντων.
- Βήμα 3 Επιλέξτε Λειτουργία εμφάνισης.
- Βήμα 4 Πατήστε το κουμπί Επιλογή του συμπλέγματος πλοήγησης για να επιλέξετε μια λειτουργία εμφάνισης.
- Οι επιλογές είναι οι εξής:
- **Both**
 - Όνομα
 - Επεκτ.

Βήμα 5 Πατήστε Αποθήκευση για να αποθηκεύσετε τη λειτουργία εμφάνισης.

Προσθήκη δυνατοτήτων ή συντομεύσεων μενού στα πλήκτρα γραμμής της μονάδας επέκτασης πλήκτρων

Αφού διαμορφώσετε ένα πλήκτρο γραμμής στη μονάδα επέκτασης πλήκτρων με μια συντόμευση μενού ή μια δυνατότητα, μπορείτε να πατήσετε το διαμορφωμένο πλήκτρο γραμμής για να ανοίξετε το μενού ή να αποκτήσετε πρόσβαση στη δυνατότητα.

Πριν ξεκινήσετε

Ο διαχειριστής σας πρέπει να ενεργοποιήσει αυτήν τη δυνατότητα στο τηλέφωνό σας.

Διαδικασία

Βήμα 1 Πατήστε το πλήκτρο γραμμής για δύο δευτερόλεπτα συνεχόμενα. Θα εμφανιστεί η λίστα των διαθέσιμων δυνατοτήτων.

Βήμα 2 Προχωρήστε στις ακόλουθες ενέργειες, αναλόγως:

- Επιλέξτε μια δυνατότητα από τη λίστα για να την προσθέσετε στο πλήκτρο γραμμής.
- Επιλέξτε ένα στοιχείο μενού από τη λίστα συντομεύσεων μενού για να το προσθέσετε στο πλήκτρο γραμμής.

Βήμα 3 Πατήστε Ρύθμιση.

Κατάργηση δυνατοτήτων ή συντομεύσεων μενού από τα πλήκτρα γραμμής της μονάδας επέκτασης πλήκτρων

Διαδικασία

Βήμα 1 Πατήστε το πλήκτρο γραμμής στη μονάδα επέκτασης πλήκτρων συνεχόμενα για δύο δευτερόλεπτα. Εμφανίζεται η λίστα δυνατοτήτων.

Βήμα 2 Πατήστε την επιλογή Καμία στη λίστα και πατήστε το Ορισμός.

Επιτοίχιο

Εξαρτήματα του ΚΙΤ επιτοίχιας προσάρτησης

Μπορείτε να τοποθετήσετε το τηλέφωνο σε τοίχο.

- Το Cisco IP τηλέφωνο 6821 Multiplatform χρησιμοποιεί μια επιτοίχια βάση διαθέσιμη στην αγορά.
- Τα Cisco IP Τηλέφωνα 6841, 6851 και 6861 Multiplatform χρησιμοποιούν το ΚΙΤ επιτοίχιας προσάρτησης για τα Cisco IP Τηλέφωνα 6800 Multiplatform.

Σχήμα 20: Κιτ επιτοίχιας προσάρτησης για τη Σειρά **Cisco IP Τηλέφωνο 6800 Multiplatform**

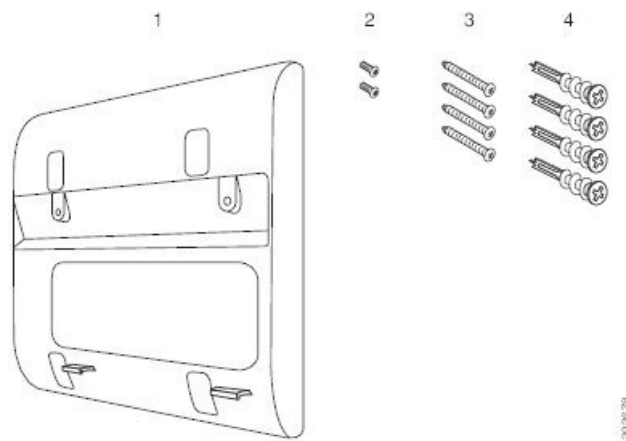

Το κιτ αποτελείται από τα εξής στοιχεία:

- Στήριγμα τοίχου
- Δύο βίδες M3-7L
- Τέσσερις βίδες M4-25L
- Τέσσερα αγκύρια για γυψοσανίδα

Σχετικά θέματα

[Τοποθέτηση του Cisco IP τηλέφωνα 6821 Multiplatform σε τοίχο](#), στη σελίδα 229

[Εγκατάσταση Cisco IP Τηλεφώνου 6841, 6851, 6861 ή 6871 με το κιτ επιτοίχιας προσάρτησης](#), στη σελίδα 234

Τοποθέτηση του **Cisco IP** τηλέφωνα **6821 Multiplatform** σε τοίχο

Πριν ξεκινήσετε

Μπορείτε να τοποθετήσετε το Cisco IP τηλέφωνο 6821 Multiplatform στον τοίχο με μια τυποποιημένη επιτοίχια πλάκα με άνοιγμα για σύνδεσμο RJ-45. Η Cisco συνιστά τη χρήση της Επιτοίχιας πλάκας τοποθέτησης Leviton (Leviton τύπου: 4108W-0SP) για να στερεώσετε το τηλέφωνο στον τοίχο.

Η παρακάτω εικόνα εμφανίζει μια λίστα των στοιχείων που απαιτούνται για τη στερέωση του τηλεφώνου.

Σχήμα 21: Βάση επιτοίχιας στερέωσης *Leviton*

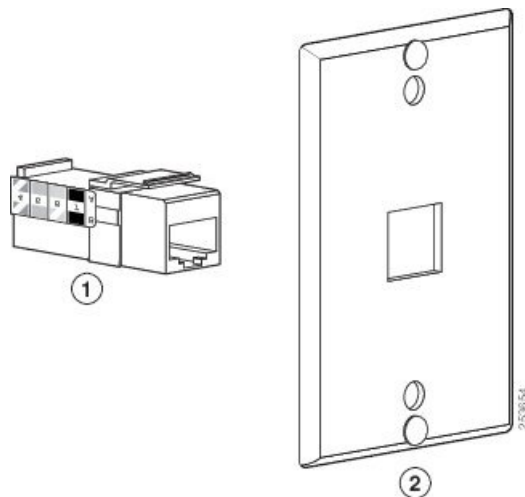

1	Σύνδεσμος RJ45	2	Βάση επιτοίχιας στερέωσης Leviton
---	----------------	---	-----------------------------------

Διαδικασία

-
- Βήμα 1** Εάν πρέπει να χρησιμοποιήσετε το τροφοδοτικό, βεβαιωθείτε ότι το τροφοδοτικό φθάνει από το τηλέφωνο στην πρίζα.
- Βήμα 2** Χρησιμοποιήστε τις οδηγίες του κατασκευαστή για την εγκατάσταση της βάσης επιτοίχιας στερέωσης και συνδέστε το σύνδεσμο RJ45 της βάσης επιτοίχιας στερέωσης στο LAN.
- Βήμα 3** Συνδέστε το καλώδιο LAN (υποδοχή RJ45) στην υποδοχή τηλεφώνου που βρίσκεται στη βάση του τηλεφώνου όπως φαίνεται στην παρακάτω εικόνα.

Σχήμα 22: Σύνδεσμος RJ45 στην υποδοχή τηλεφώνου

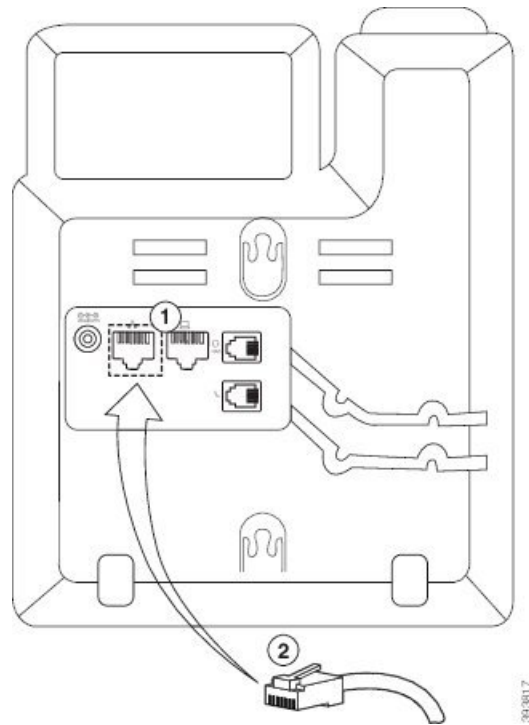

1	Θύρα δικτύου στο τηλέφωνο
2	Σύνδεσμος RJ45

Βήμα 4 Συνδέστε το σύνδεσμο RJ45 στην υποδοχή τηλεφώνου της επιτοίχιας στερέωσης, όπως φαίνεται στην παρακάτω εικόνα.

Σχήμα 23: Σύνδεσμος RJ45 στην υποδοχή επιτοίχιας στερέωσης

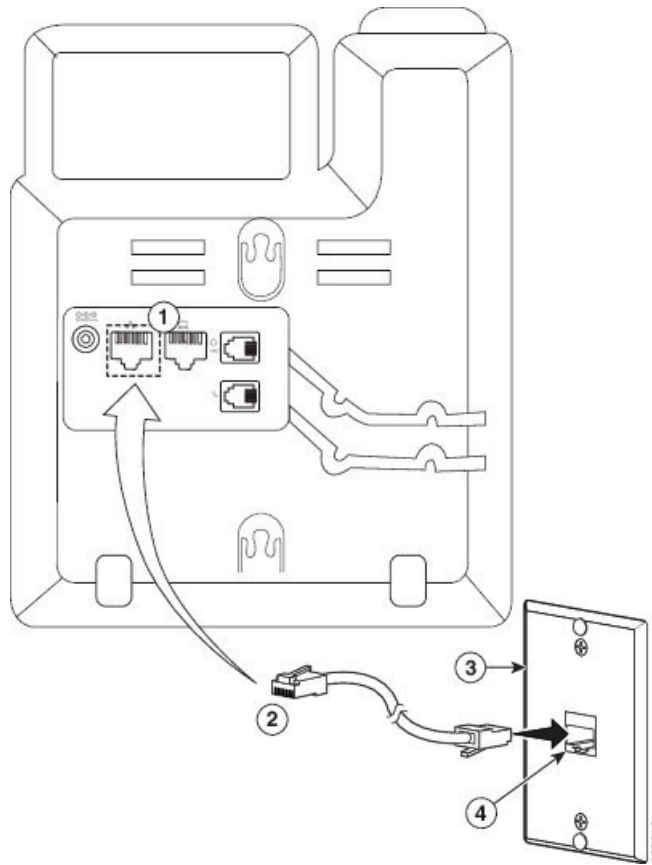

1	Θύρα δικτύου στο τηλέφωνο	3	Βάση επιτοίχιας στερέωσης
2	Σύνδεσμος RJ45	4	Θύρα δικτύου στη βάση επιτοίχιας στερέωσης

Βήμα 5 Πιέστε το καλώδιο LAN σε ένα από τα κανάλια καλωδίων.

Βήμα 6 (Προαιρετικά) Εάν δεν χρησιμοποιείτε το PoE, συνδέστε το τροφοδοτικό στο τηλέφωνο και την ηλεκτρική πρίζα και ωθήστε το καλώδιο τροφοδοσίας στο άλλο κανάλι καλωδίου.

Βήμα 7 Περάστε τις οπές στερέωσης στο τηλέφωνο πάνω από τις ακίδες επιτοίχιας στερέωσης, όπως φαίνεται στην παρακάτω εικόνα.

Σχήμα 24: Οπές τοποθέτησης

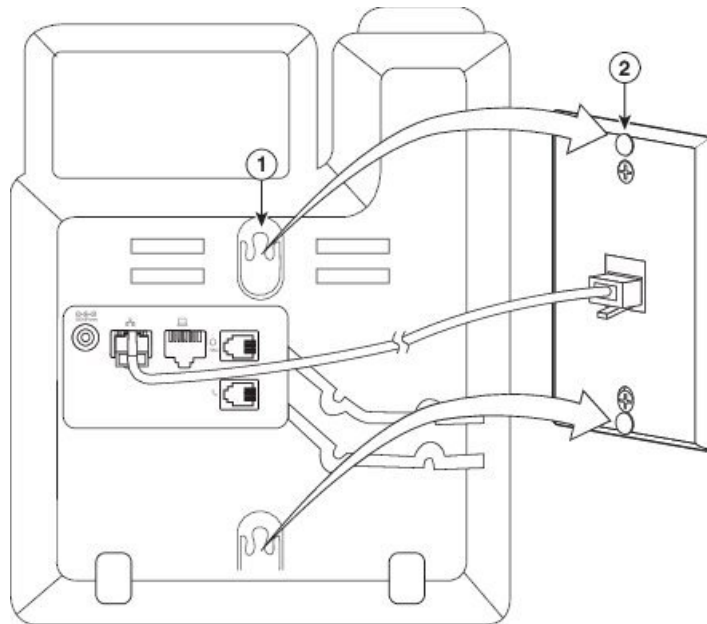

1	Οπή τοποθέτησης στο τηλέφωνο
2	Πείρος επιτοίχιας τοποθέτησης στη βάση επιτοίχιας τοποθέτησης

Βήμα 8 Σύρετε σταθερά το τηλέφωνο στη θέση του, όπως φαίνεται στην παρακάτω εικόνα:

Σχήμα 25: Ολίσθηση IP τηλεφώνου

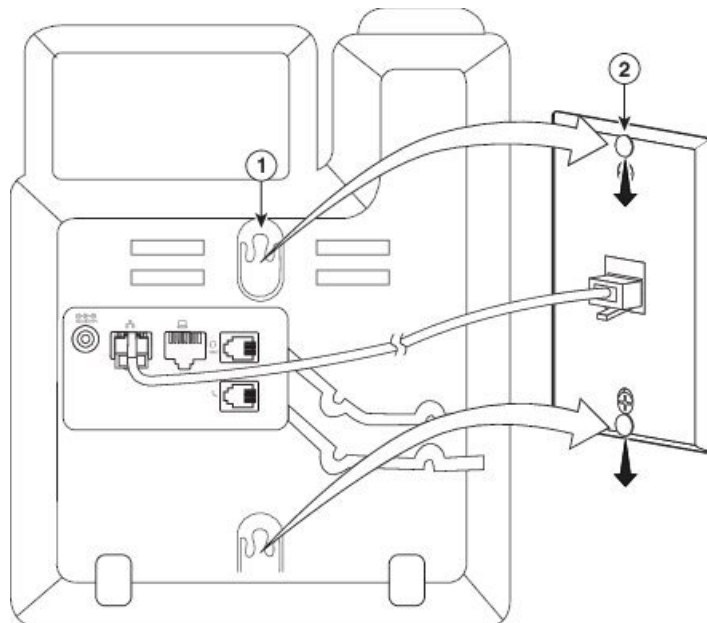

Σχετικά θέματα

[Ρύθμιση του αγκίστρου του ακουστικού](#), στη σελίδα 237

Εγκατάσταση Cisco IP Τηλεφώνου 6841, 6851, 6861 ή 6871 με το κιτ επιτοίχιας προσάρτησης

Το κιτ επιτοίχιας προσάρτησης μπορεί να στερεωθεί στις περισσότερες επιφάνειες, συμπεριλαμβανομένου του σκυροδέματος, των τούβλων ή άλλων σκληρών επιφανειών. Για να τοποθετήσετε το σετ σε σκυρόδεμα, τούβλα ή παρόμοιες σκληρές επιφάνειες, πρέπει να χρησιμοποιήσετε κατάλληλες βίδες και ούπες για την επιφάνεια του τοίχου σας.

Πριν ξεκινήσετε

Θα χρειαστείτε τα παρακάτω εργαλεία:

- Κατσαβίδι Phillips No 2
- Αλφάδι
- Μολύβι

Θα πρέπει επίσης να εγκαταστήσετε ένα βύσμα Ethernet για το τηλέφωνο στην επιθυμητή θέση, εάν δεν υπάρχει επί του παρόντος βύσμα Ethernet. Αυτό το βύσμα πρέπει να συνδεθεί κατάλληλα για σύνδεση Ethernet. Δεν μπορείτε να χρησιμοποιήσετε τυπικό βύσμα τηλεφώνου.

Εάν το τηλέφωνο είναι Cisco IP Τηλέφωνο 6841 ή 6861, θα πρέπει να έχετε μια πρίζα κοντά στο τηλέφωνο. Εάν το τηλέφωνο είναι Cisco IP Τηλέφωνο 6821, 6851 ή 6871, χρειάζεστε είτε μια πρίζα κοντά στο τηλέφωνο ή το τοπικό δίκτυο για να παρέχετε τροφοδοσία μέσω Ethernet (PoE).

Διαδικασία

-
- Βήμα 1** Κρατήστε το στήριγμα στον τοίχο, με τις εγκοπές στο κάτω μέρος.
 - Βήμα 2** Χρησιμοποιήστε το αλφάδι για να βεβαιωθείτε ότι το στήριγμα είναι ίσιο.
 - Βήμα 3** Σημειώστε με ένα μολύβι τις οπές των βιδών.
 - Βήμα 4** Κεντράρετε την ούπα πάνω από το σημάδι του μολυβιού και χρησιμοποιήστε ένα κατσαβίδι Phillips No 2 για να βιδώσετε την ούπα στον τοίχο. Βιδώστε την ούπα δεξιόστροφα στον τοίχο, μέχρι να είναι σταθερή.
 - Βήμα 5** Χρησιμοποιήστε τις βίδες M4-25L που παρέχονται και το κατσαβίδι με κεφαλή #2 Phillips για να στερεώσετε το στήριγμα στον τοίχο με τις ούπες.

Θα πρέπει να σφίξετε τις βίδες, έτσι ώστε το στήριγμα να στηρίζεται στον τοίχο, αλλά να μπορεί να ολισθήσει.

Το παρακάτω γραφικό εμφανίζει τα βήματα 1-5.

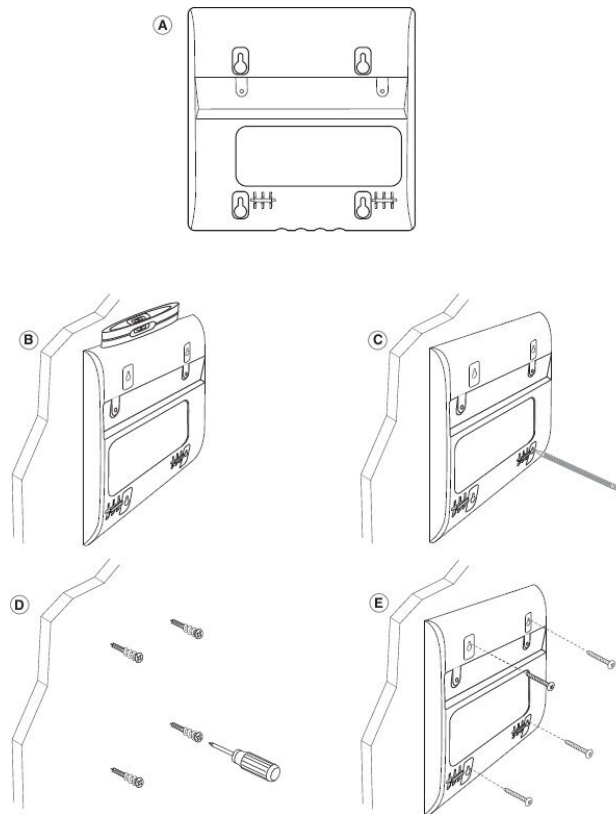

- Βήμα 6** Εάν το τηλέφωνο βρίσκεται σε χρήση, αποσυνδέστε το LAN και τα καλώδια τροφοδοσίας από το τηλέφωνο.
Το καλώδιο του ακουστικού πρέπει να συνδεθεί στο τηλέφωνο και να εδράσει στο κανάλι του καλωδίου.
- Βήμα 7** Αφαιρέστε το στήριγμα τοίχου από τον τοίχο και τοποθετήστε το στο πίσω μέρος του τηλεφώνου έτσι ώστε το στήριγμα να προσαρμοστεί στις εσοχές στο πίσω μέρος του τηλεφώνου.

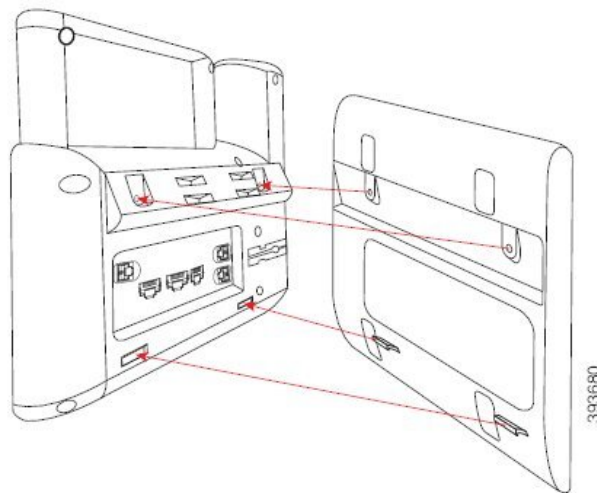

Βεβαιωθείτε ότι το καλώδιο του ακουστικού είναι μεταξύ του τηλεφώνου και του στηρίγματος, όπως φαίνεται παρακάτω.

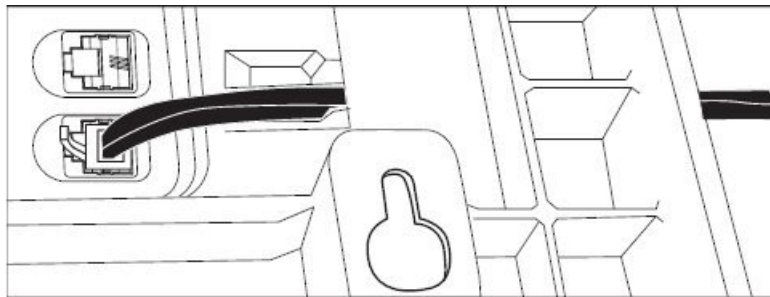

Βήμα 8 Συνδέστε το στηρίγμα στο τηλέφωνο με τις βίδες M3-7L που παρέχονται.

Βήμα 9 Εάν χρησιμοποιείτε το τροφοδοτικό, συνδέστε το τροφοδοτικό στο τηλέφωνο και περάστε το καλώδιο μέσα από την πλησιέστερη εγκοπή στο κάτω μέρος του στηρίγματος.

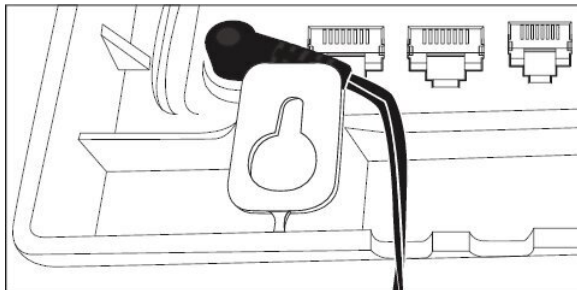

Βήμα 10 Συνδέστε το καλώδιο LAN στο τηλέφωνο και περάστε το καλώδιο μέσα από μια εγκοπή στο κάτω μέρος του στηρίγματος.

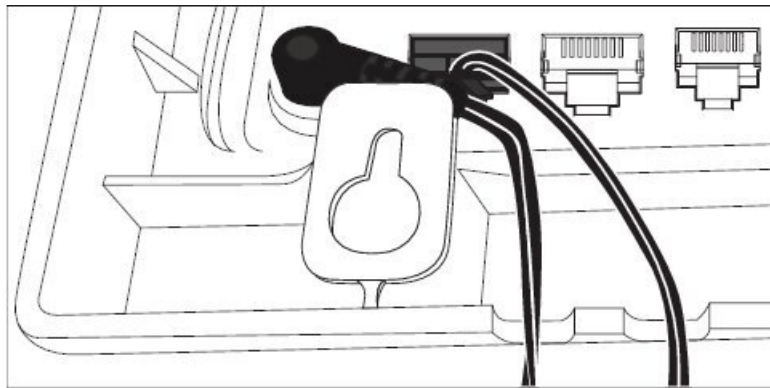

Βήμα 11 Τοποθετήστε το στηρίγμα πάνω από τις επιτοίχιας βίδες και τραβήξτε το ακουστικό προς τα κάτω μέχρι να εδράσει με ασφάλεια. Μπορεί να χρειαστεί να αφαιρέσετε το τηλέφωνο και να χαλαρώσετε ή να σφίξετε τις επιτοίχιας βίδες για να σταθεροποιήσετε το τηλέφωνο και το στηρίγμα.

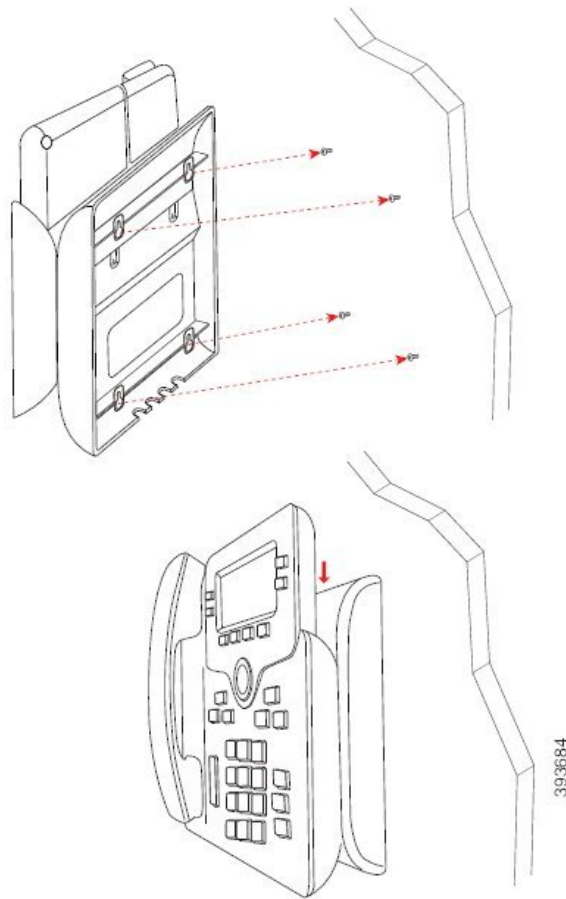

Βήμα 12 Συνδέστε το καλώδιο LAN στην υποδοχή LAN.

Βήμα 13 Εάν χρησιμοποιείτε εξωτερική τροφοδοσία, συνδέστε το τροφοδοτικό στην πρίζα παροχής ρεύματος.

Επόμενες ενέργειες

Μπορείτε να προσαρμόσετε το τηλέφωνο έτσι ώστε το ακουστικό να μην πέσει από τη βάση ακουστικού. Βλ. [Ρύθμιση του αγκίστρου του ακουστικού](#), στη σελίδα 237.

Σχετικά θέματα

[Ρύθμιση του αγκίστρου του ακουστικού](#), στη σελίδα 237

Ρύθμιση του αγκίστρου του ακουστικού

Αν το τηλέφωνό σας είναι προσαρτημένο στον τοίχο ή αν το ακουστικό γλιστράει πολύ εύκολα από τη βάση του, ίσως χρειάζεται να ρυθμίσετε το άγκιστρο του ακουστικού για να διασφαλίσετε ότι το ακουστικό δεν θα γλιστράει από τη βάση του.

Σχήμα 26: Ρύθμιση του αγκίστρου του ακουστικού

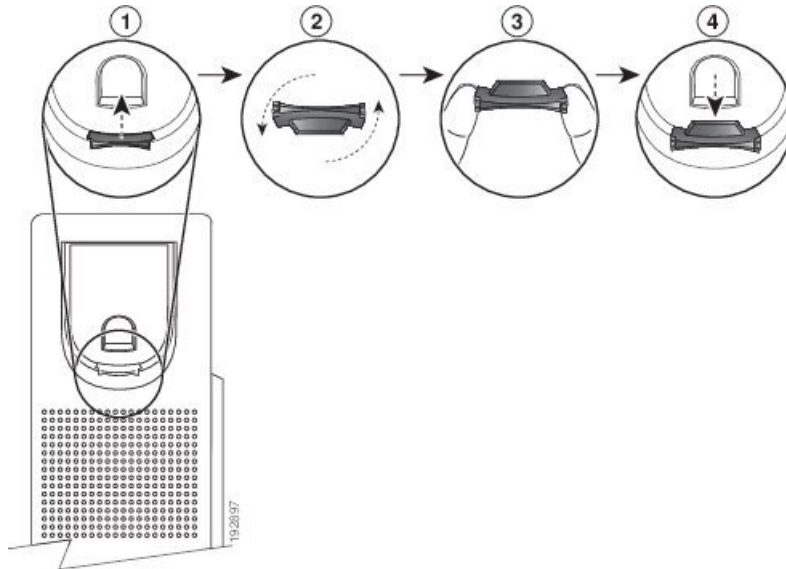

Διαδικασία

-
- Βήμα 1** Αφαιρέστε το ακουστικό από τη βάση του και τραβήξτε την πλαστική προεξοχή από το άγκιστρο του ακουστικού.
 - Βήμα 2** Περιστρέψτε την προεξοχή κατά 180 μοίρες.
 - Βήμα 3** Κρατήστε την προεξοχή ανάμεσα στα δύο δάκτυλά σας, με τις γωνιακές εγκοπές στραμμένες προς εσάς.
 - Βήμα 4** Ευθυγραμμίστε την προεξοχή με τη σχισμή στη βάση και πιέστε την προεξοχή ομοιόμορφα μέσα στη σχισμή. Τώρα, πάνω από την προεξοχή που έχει περιστραφεί εξέχει μια προέκταση.
 - Βήμα 5** Τοποθετήστε ξανά το ακουστικό στο άγκιστρο.
-



ΚΕΦΑΛΑΙΟ 8

Ασφάλεια και προστασία προϊόντος

- Πληροφορίες ασφάλειας και απόδοσης, στη σελίδα 239
- Δηλώσεις συμμόρφωσης, στη σελίδα 242
- Δηλώσεις συμμόρφωσης με τους κανονισμούς FCC, στη σελίδα 246
- Επισκόπηση θεμάτων ασφαλείας σχετικά με τα προϊόντα της Cisco, στη σελίδα 247
- Σημαντικές πληροφορίες στο διαδίκτυο, στη σελίδα 247

Πληροφορίες ασφάλειας και απόδοσης

Διακοπή ρεύματος

Για την πρόσβασή σας σε υπηρεσίες έκτακτης ανάγκης μέσω του τηλεφώνου, απαιτείται η τροφοδοσία του τηλεφώνου με ρεύμα. Αν σημειωθεί διακοπή ρεύματος, η κλήση υπηρεσιών ή η κλήση της υπηρεσίας κλήσεων έκτακτης ανάγκης δεν λειτουργεί μέχρι να αποκατασταθεί η τροφοδοσία. Αν σημειωθεί διακοπή ρεύματος ή ανωμαλία, μπορεί να χρειαστεί να ρυθμίσετε ή να διαμορφώσετε εκ νέου τον εξοπλισμό για να μπορέσετε να χρησιμοποιήσετε την κλήση υπηρεσιών ή την κλήση της υπηρεσίας κλήσεων έκτακτης ανάγκης.

Ρυθμιστικοί τομείς

Η ραδιοσυχνότητα για αυτό το τηλέφωνο διαμορφώνεται για συγκεκριμένο ρυθμιστικό τομέα. Αν χρησιμοποιείτε αυτό το τηλέφωνο εκτός του ρυθμισμένου ρυθμιστικού τομέα, το τηλέφωνο δεν θα λειτουργεί σωστά, και μπορεί να παραβιάσετε τους τοπικούς κανονισμούς.

Η ραδιοσυχνότητα (RF) για το ακουστικό ελέγχεται από το σταθμό βάσης. Ο σταθμός βάσης έχει ρυθμιστεί για έναν συγκεκριμένο κανονιστικό τομέα. Αν χρησιμοποιείτε αυτό το τηλέφωνο εκτός του ρυθμισμένου κανονιστικού τομέα, το τηλέφωνο δεν θα λειτουργεί σωστά, και μπορεί να παραβιάσετε τους τοπικούς κανονισμούς.

Περιβάλλοντα υπηρεσιών υγείας

Αυτό το προϊόν δεν είναι ιατρική συσκευή και χρησιμοποιεί μη αδειοδοτημένη ζώνη συχνοτήτων που είναι ευαίσθητη σε παρεμβολές από άλλες συσκευές ή άλλον εξοπλισμό.

Εξωτερικές συσκευές

Συνιστούμε τη χρήση εξωτερικών συσκευών καλής ποιότητας που έχουν θωρακιστεί για εκπομπή μη επιθυμητών σημάτων συχνότητας ραδιοεπικοινωνίας (RF) και ακουστικής συχνότητας (AF). Εξωτερικές συσκευές είναι, μεταξύ άλλων, τα σετ ακουστικών-μικροφώνου, τα καλώδια και οι ζεύκτες.

Ανάλογα με την ποιότητα αυτών των συσκευών και την εγγύτητά τους σε άλλες συσκευές, όπως κινητά τηλέφωνα ή συσκευές αμφίπλευρης ραδιοεπικοινωνίας, ενδεχομένως να εξακολουθεί να ακούγεται κάποιος θόρυβος. Σε αυτές τις περιπτώσεις, συνιστούμε να προβαίνετε σε μία ή περισσότερες από τις παρακάτω ενέργειες:

- Απομακρύνετε την εξωτερική συσκευή από την πηγή εκπομπής σημάτων ραδιοσυχνότητας ή ακουστικής συχνότητας.
- Τοποθετήστε τα καλώδια της εξωτερικής συσκευής μακριά από την πηγή εκπομπής σημάτων ραδιοσυχνότητας ή ακουστικής συχνότητας.
- Χρησιμοποιήστε θωρακισμένα καλώδια για την εξωτερική συσκευή ή χρησιμοποιήστε καλώδια με καλύτερη θωράκιση ή σύνδεσμο.
- Μειώστε το μήκος του καλωδίου της εξωτερικής συσκευής.
- Τοποθετήστε φερρίτη ή άλλο παρόμοιο υλικό στα καλώδια της εξωτερικής συσκευής.

Η Cisco δεν μπορεί να εγγυηθεί την απόδοση των εξωτερικών συσκευών, των καλωδίων και των ζευκτών.



Προσοχή

Στις χώρες της Ευρωπαϊκής Ένωσης, χρησιμοποιείτε μόνο εξωτερικά ηχεία, μικρόφωνα και σετ ακουστικών-μικροφώνου που είναι πλήρως συμβατά με την οδηγία περί ηλεκτρομαγνητικής συμβατότητας (EMC) [89/336/EE].

Απόδοση ασύρματου σετ ακουστικών-μικροφώνου Bluetooth

Τα Cisco IP Τηλέφωνα υποστηρίζουν την τεχνολογία Bluetooth κατηγορίας 2 όταν τα σετ ακουστικών-μικροφώνου υποστηρίζουν Bluetooth. Το Bluetooth επιτρέπει ασύρματες συνδέσεις χαμηλού εύρους ζώνης εντός εμβέλειας 10 μέτρων (30 ποδιών). Η βέλτιστη απόδοση είναι εντός της εμβέλειας 1 έως 2 μέτρων (3 έως 6 ποδιών). Μπορείτε να συνδέσετε έως πέντε σετ ακουστικών-μικροφώνου, αλλά μόνο εκείνο που συνδέθηκε τελευταίο χρησιμοποιείται ως προεπιλογή.

Εξαιτίας δυναμικών ζητημάτων παρεμβολών, συνιστούμε να απομακρύνετε συσκευές 802.11b/g, συσκευές Bluetooth, φούρνους μικροκυμάτων και μεγάλα μεταλλικά αντικείμενα από το ασύρματο σετ ακουστικών-μικροφώνου.

Το ασύρματο σετ ακουστικών-μικροφώνου Bluetooth δεν χρειάζεται να βρίσκεται σε σημείο όπου είναι απευθείας ορατό από το τηλέφωνο. Ωστόσο, κάποια εμπόδια, όπως τοίχοι ή πόρτες, καθώς και παρεμβολές από άλλες ηλεκτρονικές συσκευές μπορούν να επηρεάσουν τη σύνδεση.

Τρόποι τροφοδοσίας του τηλεφώνου σας

Μπορείτε να τροφοδοτήσετε με ρεύμα το τηλέφωνό σας με έναν από τους εξής τρόπους:

- Χρησιμοποιήστε τον προσαρμογέα ισχύος που συνοδεύει το τηλέφωνό σας.
- Αν το δίκτυό σας υποστηρίζει τροφοδοσία μέσω Ethernet (Power over Ethernet, PoE), μπορείτε να συνδέσετε το τηλέφωνό σας στο δίκτυο. Συνδέστε ένα καλώδιο Ethernet στη θύρα Ethernet του τηλεφώνου  και στο δίκτυο.

Αν δεν είστε σίγουροι ότι το δίκτυό σας υποστηρίζει τη δυνατότητα PoE, απευθυνθείτε στο διαχειριστή σας.

Συμπεριφορά τηλεφώνου κατά τη διάρκεια συμφόρησης δικτύου

Οτιδήποτε υποβαθμίζει την απόδοση του δικτύου μπορεί να επηρεάσει την ποιότητα ήχου, ενώ σε ορισμένες μπορεί να προκαλέσει τη διακοπή μιας κλήσης. Στις αιτίες υποβάθμισης δικτύου μπορούν να περιλαμβάνονται, ενδεικτικά, οι παρακάτω δραστηριότητες:

- Διαχειριστικές εργασίες, όπως εσωτερική σάρωση θύρας ή σάρωση ασφαλείας.
- Επιθέσεις που σημειώνονται στο δίκτυό σας, όπως επίθεση άρνησης υπηρεσιών (Denial of Service).

Προειδοποίηση UL

Το καλώδιο LAN/Ethernet ή άλλα καλώδια που είναι συνδεδεμένα με τη συσκευή δεν πρέπει να εκτείνονται έξω από το κτίριο.

EnergyStar



Τα παρακάτω τηλέφωνα διαθέτουν πιστοποίηση EnergyStar:

- Cisco IP τηλέφωνα 6821 Multiplatform
- Cisco IP τηλέφωνα 6841 Multiplatform
- Cisco IP τηλέφωνα 6851 Multiplatform
- Cisco IP τηλέφωνα 6861 Multiplatform
- Cisco IP Τηλέφωνο 6871 Multiplatform

Μοντέλα τηλεφώνων που δεν περιλαμβάνονται στην παραπάνω λίστα δε διαθέτουν πιστοποίηση.

Δηλώσεις συμμόρφωσης

Δηλώσεις συμμόρφωσης για την Ευρωπαϊκή Ένωση

Σήμανση CE

Η κάτωθι σήμανση CE επισυνάπτεται στον εξοπλισμό και τη συσκευασία.



Δήλωση συμμόρφωσης σε ραδιοσυχνότητες για την Ευρωπαϊκή Ένωση

Αυτή η συσκευή έχει αξιολογηθεί και διαπιστώθηκε ότι συμμορφώνεται με την οδηγία περί ηλεκτρομαγνητικών πεδίων της ΕΕ 2014/53/ΕΕ.

Δηλώσεις συμμόρφωσης για τις ΗΠΑ

Συσκευή ραδιοεπικοινωνίας Μέρος 15



Προσοχή

Η συσκευή ραδιοεπικοινωνίας Μέρος 15 λειτουργεί βάσει μη παρεμβολής με άλλες συσκευές που λειτουργούν στην ίδια συχνότητα. Τυχόν αλλαγές ή τροποποιήσεις στο εν λόγω προϊόν οι οποίες δεν είναι ρητά εγκεκριμένες από την Cisco, συμπεριλαμβανομένης της χρήσης κεραιών που δεν κατασκευάζονται από την Cisco, θα μπορούσαν να επιφέρουν την ακύρωση της άδειας λειτουργίας του εξοπλισμού από τον χρήστη.

Δηλώσεις συμμόρφωσης για τον Καναδά

Η συσκευή αυτή συμμορφώνεται με το(τα) βιομηχανικό(-ά) πρότυπο(-α) RSS με απαλλαγή άδειας. Η λειτουργία υπόκειται στις εξής δυο συνθήκες: (1) η συσκευή αυτή δεν επιτρέπεται να προκαλεί παρεμβολή και (2) η συσκευή αυτή πρέπει να δέχεται οποιαδήποτε παρεμβολή, συμπεριλαμβανομένης της παρεμβολής που μπορεί να προκαλέσει μη επιθυμητή λειτουργία της συσκευής. Κατά τη χρήση αυτού του τηλεφώνου η ιδιωτικότητα των επικοινωνιών δεν είναι διασφαλισμένη.

Αυτό το προϊόν καλύπτει τις ισχύουσες τεχνικές προδιαγραφές του Καναδά περί Καινοτομίας, Επιστήμης και Οικονομικής Ανάπτυξης.

Avis de Conformité Canadien

Cet appareil est conforme aux normes RSS exemptes de licence RSS d'Industry Canada. Le fonctionnement de cet appareil est soumis à deux conditions : (1) ce périphérique ne doit pas causer d'interférence et (2) ce périphérique doit supporter les interférences, y compris celles susceptibles d'entraîner un fonctionnement non souhaitable de l'appareil. La προστασία des επικοινωνιών ne μπορεί να ΠΑΣ ύπαρξης assurée κατά de την de ce τηλέφωνο.

Le présent produit est conforme aux spécifications techniques applicables d'Innovation, Sciences et Développement économique Canada.

Καναδική Δήλωση έκθεσης σε ραδιοσυχνότητες**Η ΣΥΣΚΕΥΗ ΚΑΛΥΠΤΕΙ ΤΑ ΟΡΙΑ ΠΟΥ ΑΝΑΦΕΡΟΝΤΑΙ ΣΤΟ ISED RSS-102 R5 ΓΙΑ ΤΗΝ ΕΚΘΕΣΗ ΣΕ ΡΑΔΙΟΚΥΜΑΤΑ**

Η συσκευή σας περιλαμβάνει ραδιοφωνικό πομπό και δέκτη. Έχει σχεδιαστεί να μην υπερβαίνει τα όρια έκθεσης σε ραδιοκύματα (ηλεκτρομαγνητικά πεδία ραδιοσυχνότητων) του γενικού πληθυσμού (μη ελεγχόμενο) όπως αναφέρονται στο RSS-102 το οποίο αναφέρεται στον Κώδικα ασφάλειας και υγείας 6 του Καναδά και περιλαμβάνει ένα σημαντικό περιθώριο ασφαλείας, σχεδιασμένο να διασφαλίζει την ασφάλεια όλων των προσώπων, ανεξαρτήτως ηλικίας και κατάστασης της υγείας.

Ως τέτοια τα συστήματα έχουν σχεδιαστεί να λειτουργούν με τρόπο που αποτρέπει την επαφή μεταξύ των κεραιών και του τελικού χρήστη. Συστήνεται η τοποθέτηση του συστήματος σε τοποθεσία όπου οι κεραιές βρίσκονται κατ' ελάχιστον στην ελάχιστη απόσταση που ορίζεται από το χρήστη, σύμφωνα με τις ρυθμιστικές οδηγίες που αφορούν στη μείωση της συνολικής έκθεσης για το χρήστη ή χειριστή.

Η συσκευή έχει ελεγχθεί και βρέθηκε σύμφωνη με τους ισχύοντες κανονισμούς στα πλαίσια της διαδικασίας πιστοποίησης περί ραδιοσυχνοτήτων.

Déclaration d'Exposition aux RF Canadienne**CE PÉRIPHÉRIQUE RESPECTE LES LIMITES DÉCRITES PAR LA NORME RSS-102 R5 D'EXPOSITION À DES ONDES RADIO**

Votre appareil comprend un émetteur et un récepteur radio. Il est conçu pour ne pas dépasser les limites applicables à la population générale (ne faisant pas l'objet de contrôles périodiques) d'exposition à des ondes radio (champs électromagnétiques de fréquences radio) comme indiqué dans la norme RSS-102 qui sert de référence au règlement de sécurité n°6 sur l'état de santé du Canada et inclut une marge de sécurité importantes conçue pour garantir la sécurité de toutes les personnes, quels que soient leur âge et état de santé.

En tant que tels, les systèmes sont conçus pour être utilisés en évitant le contact avec les antennes par l'utilisateur final. Il est recommandé de positionner le système à un endroit où les antennes peuvent demeurer à au moins une distance minimum préconisée de l'utilisateur, conformément aux instructions des réglementations qui sont conçues pour réduire l'exposition globale de l'utilisateur ou de l'opérateur.

Le périphérique a été testé et déclaré conforme aux réglementations applicables dans le cadre du processus de certification radio.

Καναδική δήλωση περί ραντάρ υψηλής ισχύος

Οι χρήστες ενημερώνονται επίσης ότι τα ραντάρ υψηλής ισχύος λαμβάνουν ως κύριοι χρήστες (δηλαδή ως χρήστες προτεραιότητας) τις ζώνες συχνοτήτων 5250-5350 MHz και 5650-5850 MHz και τα εν λόγω ραντάρ μπορούν να προκαλέσουν παρεμβολές ή/και βλάβη σε συσκευές LE-LAN.

Devraient également être informés des utilisateurs que les radars à haute puissance sont désignés comme utilisateurs principaux (à savoir des utilisateurs prioritaires) des bandes 5250-5350 MHz et 5650 à 5.850 MHz et que ces radars pourraient provoquer des interférences et / ou endommager les périphériques LE-LAN.

Δηλώσεις συμμόρφωσης για τη Νέα Ζηλανδία

Γενική προειδοποίηση έγκρισης για σύνδεση (PTC)

Η χορήγηση μια άδειας Telepermit για οποιοδήποτε στοιχείο του εξοπλισμού τερματικού υποδηλώνει μόνο ότι η Spark NZ έχει αποδεχτεί πως το στοιχείο συμμορφώνεται με τις ελάχιστες προϋποθέσεις για σύνδεση στο δίκτυό της. Δεν υποδηλώνει έγκριση του προϊόντος από τη Spark NZ, ούτε παρέχει κάποιου είδους εγγύηση. Πάνω από όλα, δεν παρέχει καμία διαβεβαίωση ότι οποιοδήποτε στοιχείο θα λειτουργεί σωστά από όλες τις απόψεις με ένα άλλο στοιχείο εξοπλισμού που έχει λάβει την άδεια Telepermit, διαφορετικού κατασκευαστή ή μοντέλου, ούτε υπονοεί ότι οποιοδήποτε προϊόν είναι συμβατό με όλες τις υπηρεσίες δικτύου Spark NZ.

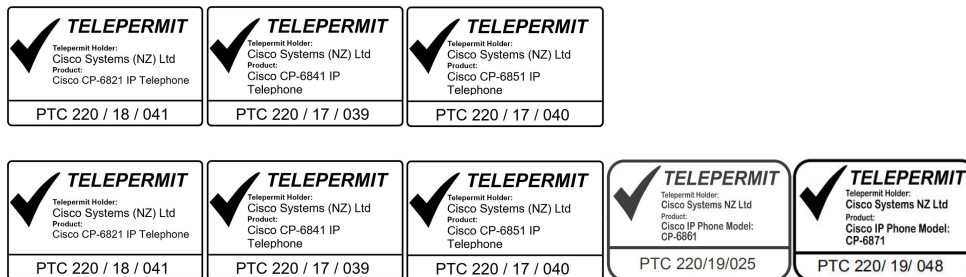

Δηλώσεις συμμόρφωσης για την Ταϊβάν

Δήλωση προειδοποίησης DGT

Χαμηλή ισχύς και οπτικές προειδοποιήσεις

視力保護警語：使用過度恐傷害視力

低功率射頻電機警語：

經型式認證合格之低功率射頻電機，非經許可，公司、商號或使用者均不得擅自變更頻率、加大功率或變更原設計之特性之功能。

低功率射頻電機之使用不得影響飛航安全及干擾合法通信；經發現有干擾現象時，應立即停用，並改善至無干擾時方得繼續使用。前項合法通信，指依電信法規定作業之無線電通信。低功率射頻電機須忍受合法通信或工業、科學及醫療用電波輻射性電機設備之干擾。

4.7.9.1 應避免影響附近雷達系統之操作。

4.7.9.2 高增益指向性天線只得應用於固定式點對點系統。

Δήλωση συμμόρφωσης για την Αργεντινή

Advertencia

No utilizar una fuente de alimentación con características distintas a las expresadas ya que podría ser peligroso.

Πληροφορίες συμμόρφωσης για τη Βραζιλία

Αρθ. 5º - 680

Ο εξοπλισμός αυτός δεν έχει δικαίωμα προστασίας από επιβλαβείς παρεμβολές και δεν μπορεί να προκαλέσει παρεμβολές σε κατάλληλα εξουσιοδοτημένα συστήματα.

Για περισσότερες πληροφορίες, ανατρέξτε στη σελίδα: <http://www.anatel.gov.br>

Μοντέλο	Αριθμός πιστοποιητικού
6821	00261-18-01086
6841	00261-18-01086
6851	00261-18-01086
6861	Δεν έχει εγκριθεί
6871	07648-19-01086

Δήλωση συμμόρφωσης για τη Σιγκαπούρη

**Complies with
IMDA Standards
DB101992**

Πληροφορίες συμμόρφωσης για την Ιαπωνία



Συμμόρφωση VCCI για τον εξοπλισμό κατηγορίας Β

Συμμόρφωση με τα πρότυπα Ιαπωνίας JATE CP-6821, CP-6841, CP-6851, CP-6861

“Οι συχνότητες 5,2/5,3GHz περιορίζονται στη χρήση σε εσωτερικούς χώρους στην Ιαπωνία”

Πληροφορίες συμμόρφωσης για το Μεξικό



Έγκριση: CP-6821 NYC-1902CE00803

Δηλώσεις συμμόρφωσης με τους κανονισμούς FCC

Σύμφωνα με την Ομοσπονδιακή Επιτροπή Επικοινωνιών (FCC), απαιτούνται δηλώσεις συμμόρφωσης για τις ακόλουθες δηλώσεις.

Δήλωση για το μέρος **15.19** των κανονισμών FCC

Αυτή η συσκευή συμμορφώνεται με το μέρος 15 των Κανόνων FCC. Η λειτουργία υπόκειται στις εξής δυο συνθήκες: (1) Η συσκευή αυτή δεν επιτρέπεται να προκαλεί επιζήμια παρεμβολή και (2) η συσκευή αυτή πρέπει να δέχεται οποιαδήποτε παρεμβολή που λαμβάνεται, συμπεριλαμβανομένης της παρεμβολής που μπορεί να προκαλέσει μη επιθυμητή λειτουργία της συσκευής.

Δήλωση για το μέρος **15.21** των κανονισμών FCC

Οι αλλαγές ή οι τροποποιήσεις οι οποίες δεν είναι ρητά εγκεκριμένες από το φορέα που είναι υπεύθυνος για τη συμμόρφωση θα μπορούσαν να επιφέρουν την ακύρωση της άδειας λειτουργίας του εξοπλισμού από το χρήστη.

Δήλωση για την έκθεση σε ακτινοβολία ραδιοσυχνοτήτων των κανονισμών FCC

Αυτός ο εξοπλισμός συμμορφώνεται με τα όρια έκθεσης σε ακτινοβολία της FCC τα οποία έχουν οριστεί για μη ελεγχόμενα περιβάλλοντα. Οι τελικοί χρήστες πρέπει να ακολουθούν τις συγκεκριμένες οδηγίες λειτουργίας για ικανοποίηση της συμμόρφωσης με τους κανονισμούς έκθεσης σε RF. Αυτός ο πομπός πρέπει να απέχει τουλάχιστον 20 cm από το χρήστη και δεν πρέπει να βρίσκεται στο ίδιο σημείο ή να λειτουργεί σε συνδυασμό με άλλη κεραία ή άλλον πομπό.

Δήλωση για τους δέκτες και τις ψηφιακές συσκευές κατηγορίας B των κανονισμών FCC

Το παρόν προϊόν έχει ελεγχθεί και συμμορφώνεται με τις προδιαγραφές για ψηφιακές συσκευές κατηγορίας B, σύμφωνα με το Μέρος 15 των κανονισμών FCC. Αυτά τα όρια είναι σχεδιασμένα ώστε να παρέχουν εύλογη προστασία ενάντια στις επιβλαβείς παρεμβολές σε οικιακές εγκαταστάσεις. Ο εξοπλισμός αυτός δημιουργεί, χρησιμοποιεί και μπορεί να εκπέμπει ενέργεια ραδιοσυχνοτήτων και, εάν δεν εγκατασταθεί και δεν χρησιμοποιηθεί σύμφωνα με τις οδηγίες, ενδέχεται να προκαλέσει επιβλαβείς παρεμβολές σε ασύρματες επικοινωνίες. Δεν παρέχεται, ωστόσο, καμία εγγύηση ότι δεν θα προκληθούν παρεμβολές υπό ιδιαίτερες συνθήκες εγκατάστασης.

Εάν ο εξοπλισμός αυτός προκαλέσει επιβλαβείς παρεμβολές στη λήψη ραδιοφώνου ή τηλεόρασης, γεγονός που διαπιστώνεται με την ενεργοποίηση και την απενεργοποίηση του εξοπλισμού, συνιστάται στο χρήστη να προσπαθήσει να επιλύσει το πρόβλημα με έναν ή περισσότερους από τους παρακάτω τρόπους:

- Αλλαγή προσανατολισμού ή θέσης της κεραίας λήψης
- Αύξηση της απόστασης ανάμεσα στον εξοπλισμό ή τις συσκευές
- Σύνδεση του εξοπλισμού σε υποδοχή άλλη εκτός αυτής του δέκτη
- Για βοήθεια, συμβουλευτείτε έναν προμηθευτή ή έναν πεπειραμένο τεχνικό ραδιοφώνων/τηλεοράσεων

Επισκόπηση θεμάτων ασφαλείας σχετικά με τα προϊόντα της Cisco

Το προϊόν αυτό περιέχει δυνατότητες κρυπτογράφησης και υπόκειται στη νομοθεσία των Η.Π.Α. και τοπικών περιοχών που διέτουν την εισαγωγή, την εξαγωγή, τη μεταφορά και τη χρήση. Η διακίνηση κρυπτογραφικών προϊόντων Cisco δεν υποδηλώνει την άδεια τρίτων για εισαγωγή, εξαγωγή, διανομή ή χρήση της κρυπτογράφησης. Εισαγωγείς, εξαγωγείς, διανομείς και χρήστες φέρουν την ευθύνη τήρησης των σχετικών νομοθεσιών. Με τη χρήση αυτού του προϊόντος, συμφωνείτε στην τήρηση των ισχυόντων νόμων και κανονισμών. Εάν δεν είστε σε θέση να τηρήσετε τη νομοθεσία, θα πρέπει να επιστρέψετε άμεσα το προϊόν.

Περαιτέρω πληροφορίες σχετικά με τους κανονισμούς εξαγωγών των Η.Π.Α. παρέχονται στη διεύθυνση <https://www.bis.doc.gov/index.php/regulations/export-administration-regulations-ear>.

Σημαντικές πληροφορίες στο διαδίκτυο

Συμφωνία άδειας χρήσης τελικού χρήστη

Η Συμφωνία άδειας χρήσης τελικού χρήστη (EULA) παρέχεται εδώ: <https://www.cisco.com/go/eula>

Ρυθμιστική συμμόρφωση και Πληροφορίες ασφαλείας

Η ρυθμιστική συμμόρφωση και οι πληροφορίες ασφαλείας (RCSI) παρέχονται εδώ:

https://www.cisco.com/c/dam/en/us/td/docs/voice_ip_comm/cuipph/6800-series/RCSI/RCSI-0338-book.pdf

https://www.cisco.com/c/dam/en/us/td/docs/voice_ip_comm/cuipph/MPP/6800-DECT/RCSI/RCSI-0366-book.pdf

