



## **Administrationsvejledning til Cisco IP Phone 6800-serien af multiplatformstelefoner**

**Første gang udgivet:** 2017-11-22

**Senest ændret:** 2019-01-30

### **Americas Headquarters**

Cisco Systems, Inc.  
170 West Tasman Drive  
San Jose, CA 95134-1706  
USA  
<http://www.cisco.com>  
Tel: 408 526-4000  
800 553-NETS (6387)  
Fax: 408 527-0883

THE SPECIFICATIONS AND INFORMATION REGARDING THE PRODUCTS IN THIS MANUAL ARE SUBJECT TO CHANGE WITHOUT NOTICE. ALL STATEMENTS, INFORMATION, AND RECOMMENDATIONS IN THIS MANUAL ARE BELIEVED TO BE ACCURATE BUT ARE PRESENTED WITHOUT WARRANTY OF ANY KIND, EXPRESS OR IMPLIED. USERS MUST TAKE FULL RESPONSIBILITY FOR THEIR APPLICATION OF ANY PRODUCTS.

THE SOFTWARE LICENSE AND LIMITED WARRANTY FOR THE ACCOMPANYING PRODUCT ARE SET FORTH IN THE INFORMATION PACKET THAT SHIPPED WITH THE PRODUCT AND ARE INCORPORATED HEREIN BY THIS REFERENCE. IF YOU ARE UNABLE TO LOCATE THE SOFTWARE LICENSE OR LIMITED WARRANTY, CONTACT YOUR CISCO REPRESENTATIVE FOR A COPY.

The following information is for FCC compliance of Class A devices: This equipment has been tested and found to comply with the limits for a Class A digital device, pursuant to part 15 of the FCC rules. These limits are designed to provide reasonable protection against harmful interference when the equipment is operated in a commercial environment. This equipment generates, uses, and can radiate radio-frequency energy and, if not installed and used in accordance with the instruction manual, may cause harmful interference to radio communications. Operation of this equipment in a residential area is likely to cause harmful interference, in which case users will be required to correct the interference at their own expense.

The following information is for FCC compliance of Class B devices: This equipment has been tested and found to comply with the limits for a Class B digital device, pursuant to part 15 of the FCC rules. These limits are designed to provide reasonable protection against harmful interference in a residential installation. This equipment generates, uses and can radiate radio frequency energy and, if not installed and used in accordance with the instructions, may cause harmful interference to radio communications. However, there is no guarantee that interference will not occur in a particular installation. If the equipment causes interference to radio or television reception, which can be determined by turning the equipment off and on, users are encouraged to try to correct the interference by using one or more of the following measures:

- Reorient or relocate the receiving antenna.
- Increase the separation between the equipment and receiver.
- Connect the equipment into an outlet on a circuit different from that to which the receiver is connected.
- Consult the dealer or an experienced radio/TV technician for help.

Modifications to this product not authorized by Cisco could void the FCC approval and negate your authority to operate the product.

The Cisco implementation of TCP header compression is an adaptation of a program developed by the University of California, Berkeley (UCB) as part of UCB's public domain version of the UNIX operating system. All rights reserved. Copyright © 1981, Regents of the University of California.

NOTWITHSTANDING ANY OTHER WARRANTY HEREIN, ALL DOCUMENT FILES AND SOFTWARE OF THESE SUPPLIERS ARE PROVIDED "AS IS" WITH ALL FAULTS. CISCO AND THE ABOVE-NAMED SUPPLIERS DISCLAIM ALL WARRANTIES, EXPRESSED OR IMPLIED, INCLUDING, WITHOUT LIMITATION, THOSE OF MERCHANTABILITY, FITNESS FOR A PARTICULAR PURPOSE AND NON-INFRINGEMENT OR ARISING FROM A COURSE OF DEALING, USAGE, OR TRADE PRACTICE.

IN NO EVENT SHALL CISCO OR ITS SUPPLIERS BE LIABLE FOR ANY INDIRECT, SPECIAL, CONSEQUENTIAL, OR INCIDENTAL DAMAGES, INCLUDING, WITHOUT LIMITATION, LOST PROFITS OR LOSS OR DAMAGE TO DATA ARISING OUT OF THE USE OR INABILITY TO USE THIS MANUAL, EVEN IF CISCO OR ITS SUPPLIERS HAVE BEEN ADVISED OF THE POSSIBILITY OF SUCH DAMAGES.

Any Internet Protocol (IP) addresses and phone numbers used in this document are not intended to be actual addresses and phone numbers. Any examples, command display output, network topology diagrams, and other figures included in the document are shown for illustrative purposes only. Any use of actual IP addresses or phone numbers in illustrative content is unintentional and coincidental.

All printed copies and duplicate soft copies of this document are considered uncontrolled. See the current online version for the latest version.

Cisco has more than 200 offices worldwide. Addresses and phone numbers are listed on the Cisco website at [www.cisco.com/go/offices](http://www.cisco.com/go/offices).

Cisco and the Cisco logo are trademarks or registered trademarks of Cisco and/or its affiliates in the U.S. and other countries. To view a list of Cisco trademarks, go to this URL: [www.cisco.com/go/trademarks](http://www.cisco.com/go/trademarks). Third-party trademarks mentioned are the property of their respective owners. The use of the word partner does not imply a partnership relationship between Cisco and any other company. (1721R)

© 2019 Cisco Systems, Inc. Alle rettigheder forbeholdes.



## INDHOLD

---

### KAPITEL 1

#### Nye og ændrede oplysninger 1

- New and Changed for Firmware Release 11.2(3) 1
- Ny og ændret firmwareversion 11.2(2) 3
- Nyt og ændret til firmwareversion 11.2(1) 3
- Nyt og ændret til firmwareversion 11.1(2) 5
- Nyt og ændret til firmwareversion 11.1(1) 6

---

### DEL I:

#### Om Cisco IP Phone 7

---

### KAPITEL 2

#### Tekniske oplysninger 9

- Specifikationer til det fysiske og driftsmæssige miljø 9
- Kabelspecifikationer 10
- Ben i netværks- og computerporte 10
  - Netværksportstik 11
  - Computerportstik 11
- Telefonens strømkrav 12
  - Strømfafbrydelse 13
  - Reduktion af strømforbrug 13
  - Strømforhandling via LLDP 13
- Netværksprotokoller 14
- VLAN-interaktion 17
- Eksterne enheder 18

---

### KAPITEL 3

#### Hardware til Cisco IP Phone 19

- Oversigt over Cisco IP Phone 6800-multiplatformstelefoner 19
- Cisco IP Phone 6821-multiplatformstelefoner Forbindelser 20

Cisco IP Phone 6841-multiplatformstelefoner Forbindelser	21
Cisco IP Phone 6851-multiplatformstelefoner Forbindelser	21
Cisco IP Phone 6821-multiplatformstelefoner Taster og hardware	22
Cisco IP Phone 6841- og 6851-multiplatformstelefoner – taster og hardware	24
Program-, linje- og funktionstaster	25
Terminologiske forskelle	26

---

**DEL II:**                    **Installation af telefon 27**

---

**KAPITEL 4**                    **Installation af Cisco IP Phone 29**

Kontroller netværksopsætningen	29
Installér Cisco IP Phone	30
Konfigurer netværket fra telefonen	31
Felter til netværkskonfiguration.	32
Tekst- og menuindtastning fra telefonen	37
Kontroller start af telefon	38
Konfigurer tale-codecs	38
Indstil de valgfri netværksservere	39
VLAN-indstillinger	39
Cisco Discovery Protocol	40
LLDP-MED	40
Kabinet-id – TLV	41
Port-id – TLV	41
Tid til aktiv – TLV	42
Afslutning på LLDPDU TLV	42
Portbeskrivelse – TLV	42
Systemnavn – TLV	42
Systemfunktioner – TLV	42
Styringsadresse – TLV	42
Systembeskrivelse – TLV	43
IEEE 802.3 MAC/PHY Configuration/Status TLV	43
LLDP-MED-funktioner – TLV	44
Netværkspolitik – TLV	44
LLDP-MED udvidet strøm via MDI – TLV	44

LLDP-MED-lagerstyring – TLV	45
Endelig netværkspolitikløsning og QoS	45
Specielle VLAN'er	45
Standard QoS for SIP-tilstand	45
Standard QoS for SPCP-tilstand	45
QoS-løsning for CDP	45
QoS-løsning for LLDP-MED	45
Samtidig med CDP	46
LLDP-MED med flere netværksenheder	46
Konfigurer VLAN-indstillinger	46
Konfigurer DHCP VLAN-indstilling fra telefonens webside	46
Konfiguration af SIP og NAT	47
SIP og Cisco IP Phone	47
SIP over TCP	48
Redundans af SIP-proxy	48
Dobbeltregistrering	48
Registrering af failover og genoprettelse	49
RFC3311	50
SIP NOTIFY XML-tjeneste	50
SIP-konfiguration	50
Konfigurer de grundlæggende SIP-parametre	50
Konfigurer SIP-tidsindstillingsværdierne	50
Konfigurer statuskode for håndtering af svar	51
Konfigurer RTP-parametrene	51
Konfigurer SDP-nyttelasttyper	52
Konfigurer SIP-indstillingerne for lokalnumre	52
Konfigurer SIP-proxyserver	53
Konfigurer parametrene for abonnentoplysninger	53
Administration af NAT-tværfunktion med funktioner	53
Aktivér NAT-tilknytning	54
NAT-tilknytning med Session Border Controller	54
NAT-tilknytning med SIP-ALG-router	54
NAT-tilknytning med den statiske IP-adresse	54
Konfigurer NAT-tilknytning med STUN	55

Opkaldsplan	57
Oversigt over opkaldsplan	57
Ciffersekvenser	57
Eksempler på ciffersekvenser	58
Accept og afsendelse af kaldte cifre	60
Tidsindstilling for opkaldsplan (tidsindstilling for løftet rør)	61
Lang tidsindstilling mellem cifre (tidsindstilling for ufuldstændig indtastning)	62
Kort tidsindstilling mellem cifre (tidsindstilling for fuldstændig indtastning)	62
Rediger opkaldsplan på IP-telefonen	63
Nulstil kontroltidsindstillingerne	64
Områdeparametre og supplerende tjenester	64
Parametre for område	64
Indstil værdier for kontroltidsindstillingen	64
Vælg sprog til din Cisco IP Phone	65
Indstillinger for kl. og dato	65
Konfigurer sommertid	66
Sprog i telefondisplay	67
Dokumentation til Cisco IP Phone 6800-serien	69

---

**KAPITEL 5**
**Konfiguration af tredjepartsopkaldsstyring 71**

Bestem telefonens MAC-adresse	71
Netværkskonfiguration	71
Klargøring	72
Rapportér aktuel telefonkonfiguration til klargøringsserveren	72
Værktøj til webbaseret konfiguration	74
Gå til telefonens webside	74
Bestem telefonens IP-adresse	75
Tillad webadgang til Cisco IP Phone	75
Faner til webadministration	76
Administrator- og brugerkonti	76
Giv brugeren adgang til menuerne i telefonens grænseflade	76
Få adgang til administrationsindstillinger med logon	77
Få adgang til administrationsindstillinger med IP-adresse	77

---

**DEL III:           Telefontilbehør   79**

---

**KAPITEL 6           Tilbehør til Cisco IP Phone   81**

- Understøttet tilbehør   81
- Oversigt over tastudvidelsesmoduler i Cisco 6800-serien   82
  - Tastudvidelsesmodul – knapper og hardware   82
  - Oplysninger om strøm til tastudvidelsesmoduler   83
  - Installér et tastudvidelsesmodul   83
  - Konfigurer tastudvidelsesmodulet på telefonens webside   85
  - Konfigurer et hurtigopkald på et tastudvidelsesmodul   85
  - Konfigurer parkeringen af opkald på en tastudvidelsesmodullinje   86
  - Konfigurer optagetlys på et tastudvidelsesmodul   87
  - Gå til konfiguration af tastudvidelsesmodul   88
  - Juster kontrasten på tastudvidelsesmodulets LCD fra telefonens webside   88
  - Skift visningstilstanden for tastudvidelsesmodulet fra telefonens webside   88
- Tilslut standeren   89
- Headset   89
  - Lydkvalitet   90
  - Analoge hovedtelefoner   90

---

**KAPITEL 7           Vægmonteringsbeslag   91**

- Komponenter i vægmonterings sæt   91
- Installér Cisco IP Phone 6821-multiplatformstelefoner på en væg   92
- Installer en Cisco IP Phone 6841 eller 6851 med vægmonterings sættet   96
- Juster håndsætholderen   99

---

**DEL IV:           Administration af telefon   101**

---

**KAPITEL 8           Sikkerhed for Cisco IP Phone   103**

- Sikkerhedsfunktioner   103
  - Indstilling af domæne og internet   103
    - Konfigurer domæner med begrænset adgang   103
    - Konfigurer typen af internetforbindelse   103

Understøttelse af DHCP-indstilling	104
Konfigurer udfordringen til SIP INVITE-meddelelserne	105
TLS (Transport Layer Security)	106
Konfigurer kryptering af signaler ved SIP over TLS	106
Konfigurer LDAP over TLS	106
Oversigt over sikkerhed for Cisco-produkter	107

---

**KAPITEL 9**
**Tilpasning af Cisco IP Phone 109**

Indstillinger for telefonoplysninger og -visning	109
Konfigurer telefonens navn	109
Skift baggrundsbillede på telefonens side	110
Tilføj et logo som startvisning	110
Juster Timer for baggrundslys fra konfigurationsværktøjet	111
Konfigurer antallet af opkaldsvisninger pr. linje	111
Omvendt navneopslag for indgående og udgående opkald	111
Aktivér og deaktivér omvendt navneopslag	112
Konfiguration af opkaldsfunktioner	113
Aktivér omstilling af opkald	113
Viderestil opkald	113
Aktivér viderestilling af opkald på fanen Tale	113
Aktivér viderestilling af opkald på fanen Bruger	114
Aktiver brug af konference	114
Konfigurer angivelse af ubesvarede opkald med konfigurationsværktøjet	114
Aktivér DND (Forstyr ikke)	115
Konfigurer stjernekoder til DND	115
Delte linjer	116
Konfigurer en delt linje	117
Konfigurer voicemail	118
Konfigurer voicemail til hvert lokalnummer	118
Konfigurer indikator for ventende meddelelse	118
Tildel en ringetone til et lokalnummer	119
Konfigurer lydindstillingerne	119
Specify Audio Compliance Standard	120
Brugeradgangskontrol	120



Telefonens webserver	121
Konfigurer webserveren i telefonens skærmgrænseflade	121
URL-adresse til direkte handling	121
Giv mulighed for adgang til telefonens webgrænseflade	122
XML-tjenester	123
XML-telefonbogstjeneste	124
XML-programmer	124
Makrovariabler	124
Konfigurer en telefon til at få forbindelse til et XML-program	127
Konfigurer en telefon til at få forbindelse til en XML-telefonbogstjeneste	128

---

**KAPITEL 10**

<b>Telefons funktioner og opsætning</b>	<b>129</b>
Oversigt over telefons funktioner og opsætning	130
Brugersupport til Cisco IP Phone	130
Telefonfunktioner til Cisco IP Phone	130
Funktionstaster og programtaster	139
Giv brugerne mulighed for at konfigurere funktioner på linjetaster	140
Konfigurer hurtigopkald på en linjetast	141
Konfigurer hurtigopkald på siden Configuration Utility (Konfigurationsværktøj)	142
Aktivér konferenceknappen med en stjernekode	142
Konfigurer ekstra linjetaster	143
Konfigurer pauseskærmen med telefonens webside	143
Telefonkonfiguration til overvågning af andre telefoner	145
Konfigurer telefonen til at overvåge flere brugeres linjer	145
Konfigurer optagetlys i en telefonkonfigurationsfil	146
Konfigurer en linjetast på telefonen for at overvåge en enkelt bruger linje	146
Konfigurer optagetlys med andre funktioner	147
Konfigurer opkald med alfanumeriske tegn	148
Konfigurer en personsøgergruppe (multicast-personsøgning)	149
Parkér opkald	150
Konfigurer parkering af opkald med stjernekode	150
Føj parkering af opkald til programmerbar linjetast	151
Konfiguration af programmerbare programtaster	152
Tilpas en programmerbar programtast	152

Konfigurer hurtigopkald på en programmerbar programtast	153
Programmerbare programtaster	154
Konfigurer klargøringscenter	158
Konfigurer klargøringscenter i telefonkonfigurationsfilen	159
Aktivér hoteling på en telefon	159
Indstil adgangskode til bruger	160
Download logfiler til problemrapporeringsværktøj	160
Konfigurer PRT-overførsel	161
Konfigurer en telefon til at acceptere sider automatisk	162
Serverkonfigureret personsøgning	163
Administrer telefoner med TR-069	163
Vis TR-069-status	163
Aktivér Electronic Hookswitch	164
Aktivér fjernopkaldsoptagelse med SIP REC	164
Aktivér fjernopkaldsoptagelse med SIP INFO	166
Konfigurer en telefon til tilstedeværelse	167
Konfigurer en telefon til en callcenteragent	167
Nødopkald	168
Understøttelse af nødopkald – baggrund	168
Understøttelse af nødopkald – terminologi	169
Konfigurer en telefon til at foretage nødopkald	169
Konfigurer SIP-Transporten	170
Blokér SIP-meddelelser, der ikke er proxy, for en telefon	170
Konfigurer en header for beskyttelse af personlige oplysninger	171
Aktivér understøttelse af P-Early-Media	172
Peer-firmwaredeling	172
Aktivér peer-firmwaredeling	173
Profilgodkendelse	173
Angiv typen af profilgodkendelse	174
Tilføj ignorer programmerbar programtast for at afbryde lyden for et indgående opkald	174
Aktivér BroadWorks Anywhere	175
Synkroniser funktionen Bloker opkalder-id med telefonen og BroadWorks XSI-serveren	176
Aktivér visning af BroadWorks XSI-opkaldslogge på en linje	176
DND og synkronisering af status for viderestilling af opkald	177

Aktivér synkronisering af funktionstaster	178
Aktiver synkronisering af viderestilling af opkald via XSI-tjeneste	178
Aktivér synkronisering af DND-status via XSI-tjeneste	179
Optagelsespakker	180
Nulstilling til telefonens fabriksindstillinger med webbrugergrænsefladeknappen	180

---

**KAPITEL 11**
**Opsætning af firmatelefonbog og personlig telefonbog 181**

Opsætning af personlig telefonbog	181
LDAP-Konfiguration	181
Forbered søgning i LDAP-firmatelefonbogen	182
Konfigurer BroadSoft-indstillinger	182
Konfigurer XML-telefonbogstjenesten	183

---

**DEL V:**
**Fejlfinding på telefonen 185**

---

**KAPITEL 12**
**Overvågning af telefonsystemer 187**

Oversigt over overvågning af telefonsystemer	187
Medtag et enheds-id i overførte Syslog-meddelelser	187
Status for Cisco IP Phone	188
Vis vinduet Telefonoplysninger	188
Vis telefonstatussen	188
Vis statusmeddelelserne på telefonen	189
Vis netværksstatussen	189
Vis vinduet Opkaldsstatistik	190
Felter til opkaldsstatistik	190
Vis tilpasningstilstanden i konfigurationsværktøjet	193
Cisco IP Phone-webside	193
Oplysninger	193
Status	194
PRT-status	200
Fejlfindingsoplysninger	200
Status for download	201
Netværksstatistik	202
Tale	207

System	207
SIP	214
Klargøring	226
Område	239
Telefon	252
Lokalnummer	265
Bruger	284
Fremmødekonsol	289
TR-069	292
Opkaldshistorik	294
Personlig telefonbog	294

---

**KAPITEL 13**
**Fejlfinding 297**

Generelle fejlfindingsoplysninger	297
Problemer ved start	299
Cisco IP Phone gennemgår ikke den normale startproces	299
Telefon viser fejlmeddelelser	300
Telefon kan ikke oprette forbindelse via DNS	300
Beskadigelse af konfigurationsfil	300
Cisco IP Phone kan ikke hente IP-adresse	301
Problemer ved nulstilling af problemer	301
Telefon nulstilles pga. periodiske netværksnedbrud	301
Telefon nulstilles pga. fejl i DHCP-indstillinger	301
Telefon nulstilles pga. forkert statisk IP-adresse	302
Telefon nulstilles under kraftig brug af netværket	302
Telefonen tændes ikke	302
Telefon kan ikke oprette forbindelse til LAN	302
Lydproblemer	303
Ingen talesti	303
Ujævn tale	303
Generelle problemer med telefonopkald	303
Telefonopkald kan ikke foretages	303
Telefon genkender ikke DTMF-cifre, eller cifre er forsinket	304
Fejlfinding af funktioner	304

Manglende oplysninger om ACD-opkald	304
Telefonen viser ikke ACD-programtaster	305
Opkald optages ikke	305
Et nødopkald opretter ikke forbindelse til nødtjenester	305
Status for tilstedeværelse virker ikke	306
Meddelelse for tilstedeværelse af telefon: afbrudt fra serveren	306
Telefon kan ikke få adgang til BroadSoft-telefonbog for XSI	306
Kan ikke få adgang til indstillinger for DND eller viderestilling på telefonen	307
Problemer med telefonens skærm	307
Skrifttypen er for lille eller har usædvanlige tegn	308
Telefonens skærm viser felter i stedet for asiatiske tegn	308
Etiketter for programtasterne er afkortet	309
Telefonens landestandard vises ikke	309
Rapportér alle telefonproblemer fra telefonens webside	309
Rapporter et problem med telefonen via fjernadgang	310
Fejlfindingsprocedurer	310
Kontrollér DHCP-indstillinger	310
Kontrollér DNS-indstillinger	311
Yderligere fejlfindingsoplysninger	311

---

**KAPITEL 14**
**Vedligeholdelse 313**

Grundlæggende nulstilling	313
Udfør en fabriksnulstilling med telefonens tastatur	314
Nulstil til fabriksindstillingerne fra telefonmenuen	315
Nulstilling til telefonens fabriksindstillinger med webbrugergrænsefladeknappen	315
Overvågning af talekvalitet	315
Fejlfindingstip til talekvalitet	316
Rapportering om stemmekvalitet	317
Understøttede scenarier for rapportering om talekvalitet	317
MOS (Mean Opinion Scores) og codecs	317
Konfigurer rapportering om talekvalitet	318
Rengøring af Cisco IP Phone	318
Vis telefonoplysninger	318
Årsager til genstart	319

Genstartshistorik på telefonens webbrugergrænseflade	319
Genstartshistorik på Cisco IP Phone-skærm	320
Genstartshistorik i statusdumpfilen	320
Telefonens virkemåde i tilfælde af netværksforsinkelse	320

---

<b>APPENDIKS A:</b>	<b>TR-069-parametersammenligning</b>	<b>321</b>
	XML- og TR-069-parametersammenligning	321



# KAPITEL 1

## Nye og ændrede oplysninger

- [New and Changed for Firmware Release 11.2\(3\)](#), på side 1
- [Ny og ændret firmwareversion 11.2\(2\)](#), på side 3
- [Nyt og ændret til firmwareversion 11.2\(1\)](#), på side 3
- [Nyt og ændret til firmwareversion 11.1\(2\)](#), på side 5
- [Nyt og ændret til firmwareversion 11.1\(1\)](#), på side 6

### New and Changed for Firmware Release 11.2(3)

Revisioner	Nye og ændrede afsnit
Føjet catalansk til listen over understøttede sprog	<a href="#">Understøttede sprog til telefonens skærm</a> , på side 67
Opdaterede detaljer om nøgleordet <b>--key</b> og tilføjede en note om RFC 8188-baseret kryptering.	<a href="#">Rapportér aktuel telefonkonfiguration til klagøringsserveren</a> , på side 72
Tilføjet en ny opgave og et nyt felt for at understøtte lydoverholdelsesstandarderne: ETSI og TIA	<a href="#">Specify Audio Compliance Standard</a> , på side 120 <a href="#">Lydoverholdelse</a> , på side 287
Tilføjet en ny opgave om, hvordan brugere af telefonen kan konfigurere hurtigopkald og overvåge en kollegas linje.	<a href="#">Giv brugerne mulighed for at konfigurere funktioner på linjetaster</a> , på side 140
Tilføjet et nyt emne, der erstatter det eksisterende emne <i>Konfiguration af optagetlys på en overvågningstelefon</i> .	<a href="#">Telefonkonfiguration til overvågning af andre telefoner</a> , på side 145
Tilføjet et nyt emne, der erstatter det eksisterende emne <i>Konfigurer telefonen til at overvåge flere brugeres linjer</i> .	<a href="#">Konfigurer telefonen til at overvåge flere brugeres linjer</a> , på side 145
Tilføjet en ny opgave om, hvordan du aktiverer tidligt understøttelse af medier	<a href="#">Aktivér understøttelse af P-Early-Media</a> , på side 172
Tilføjet emner, der erstatter emnet "Konfigurer profilkonti" for at understøtte forbedringerne i profilgodkendelse	<a href="#">Profilgodkendelse</a> , på side 173 <a href="#">Angiv typen af profilgodkendelse</a> , på side 174

Revisioner	Nye og ændrede afsnit
Tilføjet nye felter og emner for at understøtte funktionen til synkronisering af status for DND og viderestilling af opkald	DND og synkronisering af status for viderestilling af opkald, på side 177 Aktivér synkronisering af funktionstaster, på side 178 Aktiver synkronisering af viderestilling af opkald via XSI-tjeneste, på side 178 Aktivér synkronisering af DND-status via XSI-tjeneste, på side 179 XSI-linjetjeneste, på side 278
Tilføjet et nyt emne om medtagelse af et enheds-id i overførte syslog-meddelelser.	Medtag et enheds-id i overførte Syslog-meddelelser, på side 187
Tilføjet nye felter og en ny opgave om, hvordan du eksternt rapporterer telefonproblemer.	Rapporter et problem med telefonen via fjernadgang, på side 310 PRT-status, på side 200
Tilføjet feltet <i>Syslog-id</i> .	Valgfri netværkskonfiguration, på side 210
Har erstattet parameteren <i>Aktiver profilkonto</i> med feltet <i>Profilgodkendelsestype</i> Opdateret beskrivelsen af parameteren <i>Profilregel</i> .	Konfigurationsprofil, på side 226
Opdateret <i>Rapportregel</i> og tilføjet nye parametre: <i>Rapport til server</i> , <i>Periodisk overførsel til server</i> og <i>Forsinkelse på overførsel ved lokal ændring</i> .	Overfør konfigurationsindstillinger, på side 232
Opdateret parameteren <i>Understøttelse af bredbåndshåndsæt</i> for at understøtte forbedringen med bredbåndshåndsæt.	<b>Stemme &gt; Telefon &gt; Generelt</b> , på side 252
Opdateret beskrivelsen til feltet <i>Lokalnummer</i> .	Linjetast, på side 253
Opdateret beskrivelsen af felterne <i>Filter til fornavn</i> og <i>Filter til efternavn</i> .	LDAP, på side 260
Eksempel på XML-konfiguration af parameteren er føjet til parameteren <i>Aktivér linje</i> .	<b>Stemme &gt; Lokalnr. (n) &gt; Generelt</b> , på side 265
De nye felter <i>Indstillelige PLK-indstillinger</i> og <i>BLF-liste</i> og deres beskrivelser er føjet til tabellen. Beskrivelse til felterne <i>BLF-liste-URI</i> og <i>Brug linjetaster til BLF-liste</i> er opdateret.	Vælg <b>Stemme &gt; Fremmødekonsole &gt; Generelt</b> , på side 289.



## Ny og ændret firmwareversion 11.2(2)

Revisioner	Nye og ændrede afsnit
Tilføjet et nyt emne for at introducere telefonknapper og hardware til Cisco IP Phone 6821-multiplatformstelefoner	<a href="#">Cisco IP Phone 6821-multiplatformstelefoner Taster og hardware, på side 22</a>
Tilføjet et nyt emne for at forklare, hvordan du tilslutter dine Cisco IP Phone 6821-multiplatformstelefoner	<a href="#">Cisco IP Phone 6821-multiplatformstelefoner Forbindelser, på side 20</a>
Tilføjet et nyt emne for at vise, hvordan du monterer dine Cisco IP Phone 6821-multiplatformstelefoner på en væg	<a href="#">Installér Cisco IP Phone 6821-multiplatformstelefoner på en væg, på side 92</a>
Opdateret emnet for at medtage oplysninger om 6821-telefonmodellen	<a href="#">Oversigt over Cisco IP Phone 6800-multiplatformstelefoner, på side 19</a>
Opdateret emnet med oplysninger om programtaster, linje og funktionsknapper på 6821	<a href="#">Program-, linje- og funktionstaster, på side 25</a>
Emnet er opdateret med specifikationer for 6821	<a href="#">Specifikationer til det fysiske og driftsmæssige miljø, på side 9</a>
Emnet er opdateret med strømkrav til Cisco IP Phone 6821-multiplatformstelefoner	<a href="#">Telefonens strømkrav, på side 12</a>
Opdateret det understøttede tilbehør til Cisco IP Phone 6821-multiplatformstelefoner	<a href="#">Understøttet tilbehør, på side 81</a>
Opdateret emnet med oplysninger om vægmonteringssæt til 6821	<a href="#">Komponenter i vægmonteringssæt, på side 91</a>
Opdateret emnet med oplysningerne om skærmstørrelse på 6821-display	<a href="#">Tilføj et logo som startvisning, på side 110</a>
Opdateret emne for at angive, at det kun er 6851, understøtter EHS-funktionen	<a href="#">Aktivér Electronic Hookswitch, på side 164</a>

Sammen med ovenstående ændringer har nogle eksisterende afsnit fået ny overskrift for at medtage Cisco IP Phone 6841- og 6851-multiplatformstelefoner.

## Nyt og ændret til firmwareversion 11.2(1)

Revisioner	Nye og ændrede afsnit
Opdateret emnerne for at understøtte LCD-skærm, der ikke overholder attributten "ro" og "na"	<a href="#">Giv brugeren adgang til menuerne i telefonens grænseflade, på side 76</a> <a href="#">Systemkonfiguration, på side 207</a>

Revisioner	Nye og ændrede afsnit
Tilføjet et nyt emne for at understøtte NAPTR	Konfigurer SIP-Transporten, på side 170
Opdateret emnerne for at understøtte NAPTR	Telefonfunktioner til Cisco IP Phone, på side 130 SIP-indstillinger, på side 267
Tilføjet et nyt emne for at understøtte SIP-header til beskyttelse af personlige oplysninger	Konfigurer en header for beskyttelse af personlige oplysninger, på side 171.
Opdateret emnet for at understøtte SIP-header til beskyttelse af personlige oplysninger	SIP-indstillinger, på side 267
Tilføjet et nyt emne for at understøtte blokering af SIP-meddelelse fra en ikke-proxyenhed	Blokér SIP-meddelelser, der ikke er proxy, for en telefon, på side 170
Opdateret emnet for at understøtte blokering af SIP-meddelelse fra en ikke-proxyenhed	Systemkonfiguration, på side 207
Tilføjet et nyt emne for at understøtte peer-firmwaredeling	Peer-firmwaredeling, på side 172 Aktivér peer-firmwaredeling, på side 173
Opdateret emnet for at understøtte peer-firmwaredeling	Telefonfunktioner til Cisco IP Phone, på side 130 Opgradering af firmware, på side 234
Opdateret emnet for at understøtte profilkonto	Konfigurationsprofil, på side 226
Tilføjet nyt emne for at understøtte afbrydelse af lyd for opkald	Tilføj ignorer programmerbar programtast for at afbryde lyden for et indgående opkald, på side 174
Opdateret emnerne for at understøtte afbrydelse af lyd for opkald	Programmerbare programtaster, på side 154 Telefonfunktioner til Cisco IP Phone, på side 130
Tilføjet nyt emner for at understøtte XSI BroadWorks Anywhere	Aktivér BroadWorks Anywhere, på side 175 XSI-linjetjeneste, på side 278
Tilføjet nyt emner til at understøtte blokering af XSI-opkalder-id	Synkroniser funktionen Bloker opkalder-id med telefonen og BroadWords XSI-serveren, på side 176 XSI-linjetjeneste, på side 278
Tilføjet nye emner for at understøtte XSI-opkaldslogge	Aktivér visning af BroadWorks XSI-opkaldslogge på en linje , på side 176
Opdateret emnerne for at understøtte XSI-opkaldslogge	XSI-telefontjeneste, på side 257 Telefonfunktioner til Cisco IP Phone, på side 130
Opdateret emnet for at understøtte fjernelse af "lås" af pauseskærmtypen	Konfigurer pauseskærmen med telefonens webside, på side 143

## Nyt og ændret til firmwareversion 11.1(2)

Funktion	Nye og ændrede afsnit
Tilføjet understøttelse af LDAP over TLS(LDAPS). Opdateret administrationsoplysninger med en ny opgave til at konfigurere LDAP over TLS	<a href="#">Konfigurer LDAP over TLS, på side 106</a>
Tilføjet understøttelse af DHCP VLAN-indstillinger. Opdateret administrationsoplysninger med nye opgaver for at konfigurere DHCP VLAN-indstillinger	<a href="#">Konfigurer DHCP VLAN-indstilling fra telefonens webside, på side 46</a>
Opdateret feltbeskrivelse med et nyt felt <b>DHCP VLAN-indstilling</b> .	<a href="#">VLAN-indstillinger, på side 213</a>
Opdateret Ethernet-konfigurationsmenu på telefonen med et nyt felt <b>DHCP VLAN-indstilling</b> .	<a href="#">Felter til netværkskonfiguration., på side 32</a>
Tilføjet understøttelse af XSI via HTTPS. Opdateret parameteren <b>XSI-værtsserver</b> i afsnittet <b>XSI-tjeneste</b> .	<a href="#">XSI-telefon-tjeneste, på side 257</a>
Tilføjet et fejlfindingsscenario, når telefonen ikke kan få adgang til BroadSoft-telefonbogen for XSI	<a href="#">Telefon kan ikke få adgang til BroadSoft-telefonbog for XSI, på side 306</a>
Tilføjet understøttelse af Cisco IP Phone 6800-tastudvidelsesmodul	<a href="#">Oversigt over tastudvidelsesmoduler i Cisco 6800-serien, på side 82</a>
Tilføjet kontrol af omvendt navneopslag for ind- og udgående opkald	<a href="#">Omvendt navneopslag for indgående og udgående opkald, på side 111</a>
Understøttelse af nødopkald	<a href="#">Understøttelse af nødopkald – baggrund, på side 168</a> <a href="#">Understøttelse af nødopkald – terminologi, på side 169</a> <a href="#">Konfigurer en telefon til at foretage nødopkald, på side 169</a> <a href="#">E911 Konfiguration af geografisk lokalitet, på side 283</a> <a href="#">Et nødopkald opretter ikke forbindelse til nødtjenester, på side 305</a>

## Nyt og ændret til firmwareversion 11.1(1)

Funktion	Nye og ændrede afsnit
Understøttelse af asiatiske sprog	<p>Sprog i telefondisplay, på side 67</p> <p>Problemer med telefonens skærm, på side 307</p> <p>Skrifttypen er for lille eller har usædvanlige tegn, på side 308</p> <p>Telefonskærm viser felter i stedet for asiatiske tegn, på side 308</p> <p>Telefonens landestandard vises ikke, på side 309</p> <p>Etiketter for programtasterne er afkortet, på side 309</p>
Callcenter-understøttelse	<p>Konfigurer en telefon til en callcenteragent, på side 167</p> <p>Manglende oplysninger om ACD-opkald, på side 304</p> <p>ACD-indstillinger, på side 272</p> <p>Telefonen viser ikke ACD-programtaster, på side 305</p>
Opkaldsoptagelse	<p>Aktivér fjernopkaldsoptagelse med SIP REC, på side 164</p> <p>Aktivér fjernopkaldsoptagelse med SIP INFO, på side 166</p> <p>Opkald optages ikke, på side 305</p>
Fabriksnulstillingsknap på telefonens webside	<p>Nulstilling til telefonens fabriksindstillinger med webbrugergrænsefladeknappen, på side 180</p> <p>Nulstil til fabriksstandard, på side 201</p>
Understøttelse af gigabit	Felter til netværkskonfiguration., på side 32
IPv6-understøttelse	<p>Felter til netværkskonfiguration., på side 32</p> <p>IPv6-oplysninger, på side 194</p> <p>Netværksindstillinger, på side 209</p> <p>IPv6-indstillinger, på side 209</p>
Presence	<p>Konfigurer en telefon til tilstedeværelse, på side 167</p> <p>Status for tilstedeværelse virker ikke, på side 306</p> <p>Meddelelse for tilstedeværelse af telefon: afbrudt fra serveren, på side 306</p> <p>Broadsoft XMPP, på side 259</p>
Understøttelse af håndsæt med stor båndbredde	Generelt, på side 252



DEL **I**

## Om Cisco IP Phone

- [Tekniske oplysninger, på side 9](#)
- [Hardware til Cisco IP Phone, på side 19](#)





## KAPITEL 2

# Tekniske oplysninger

- [Specifikationer til det fysiske og driftsmæssige miljø, på side 9](#)
- [Kabelspecifikationer, på side 10](#)
- [Ben i netværks- og computerporte, på side 10](#)
- [Telefonens strømkrav, på side 12](#)
- [Netværksprotokoller, på side 14](#)
- [VLAN-interaktion, på side 17](#)
- [Eksterne enheder, på side 18](#)

## Specifikationer til det fysiske og driftsmæssige miljø

Følgende tabel viser specifikationerne til det fysiske og driftsmæssige miljø for Cisco IP Phone 6800-multiplatformstelefoner.

**Tabel 1: Fysiske og driftsmæssige specifikationer**

Specifikation	Værdi eller interval
Driftstemperatur	0 til 40 °C
Relativ luftfugtighed ved drift	10 til 90 % (ingen kondensdannelse)
Opbevaringstemperatur	-10 til 60 °C
Relativ luftfugtighed ved opbevaring	10 til 95% (ingen kondensdannelse)
Højde	207 mm, eksklusive fod
Bredde	6821: 171 mm 6841: 206 mm 6851: 265 mm
Dybde	6821: 37,5 mm, eksklusive fod 6841 og 6851: 33 mm, eksklusive fod

Specifikation	Værdi eller interval
Vægt	6821: 456 g, eksklusiv fod og håndsæt 6841 og 6851: 615 g, eksklusiv fod og håndsæt
Strøm	<ul style="list-style-type: none"> <li>• 100-240 VAC, 50-60 Hz, 0,5 A – ved brug af jævnstrømsadapteren</li> <li>• 6841: 5 VDC, 2 A – ved brug af integreret strøm via netværkskabel</li> <li>• 6821 og 6851: 48 VDC, 0,2 A – ved brug af integreret strøm via netværkskabel</li> </ul>
Kabler	<ul style="list-style-type: none"> <li>• Kategori 3/5/5e/6 for 10 Mbps kabler med 4 par</li> <li>• Kategori 5/5e/6 for 100 Mbps kabler med 4 par</li> <li>• Kategori 5/5e/6 for 1000 Mbps kabler med 4 par</li> </ul> <p><b>Bemærk</b> Cisco IP Phone 6821-multiplatformstelefoner understøtter ikke 1000-Mbps.</p>
Afstandskrav	I forhold til det, som Ethernet-specifikationen understøtter, antages det, at den maksimale kabellængde mellem hver Cisco IP Phone og switchen er 100 meter.

Få detaljerede tekniske oplysninger om telefonen i dataarket på:

<https://www.cisco.com/c/en/us/products/collaboration-endpoints/ip-phone-6800-series-multiplatform-firmware/datasheet-listing.html>

## Kabelfspecifikationer

- RJ-9-stik (4-leder) til håndsæt og hovedtelefoner.
- RJ-45-stik til LAN 10/100/1000BaseT-forbindelsen.
- RJ-45-stik til en anden LAN 10/100/1000BaseT-forbindelsen.
- 5 volt strømstik.

## Ben i netværks- og computerporte

Selvom både netværks- og computerporte (adgang) bruges til netværksforbindelse, har de forskellige formål og forskellige portben:

- Netværksporten er 10/100/1000 SW-porten.



- Computerporten (adgang) er 10/100/1000 PC-porten.

## Netværksportstik

Følgende tabel beskriver netværksportens ben.

*Tabel 2: Benene i netværksportens stik*

Pin-nummer	Funktion
1	BI_DA+
2	BI_DA-
3	BI_DB+
4	BI_DC+
5	BI_DC-
6	BI_DB-
7	BI_DD+
8	BI_DD-
<b>Bemærk</b> BI står for tovejs (bidirectional), mens DA, DB, DC og DD står for henholdsvis Data A, Data B, Data C og Data D.	

## Computerportstik

Følgende tabel beskriver computerportstikkets ben.

*Tabel 3: Ben til computerens portstik (adgang)*

Pin-nummer	Funktion
1	BI_DB+
2	BI_DB-
3	BI_DA+
4	BI_DD+
5	BI_DD-
6	BI_DA-
7	BI_DC+
8	BI_DC-

Pin-nummer	Funktion
<b>Bemærk</b> BI står for tovejs (bidirectional), mens DA, DB, DC og DD står for henholdsvis Data A, Data B, Data C og Data D.	

## Telefonens strømkrav

Følgende tabel beskriver de måder, telefonerne kan få strøm på.

Telefon	PoE Through Ethernet	Separat ekstern strømforsyning
Cisco IP Phone 6821-multiplatformstelefoner	Understøttet	Understøttet
Cisco IP Phone 6841-multiplatformstelefoner	Understøttes ikke	Understøttet
Cisco IP Phone 6851-multiplatformstelefoner	Understøttet	Understøttet



### Bemærk

Når du installerer en telefon, der får ekstern strøm, skal du forbinde strømforsyningen til telefonen og til en stikkontakt, før du forbinder Ethernet-kablet til telefonen. Når du fjerner en telefon, der får ekstern strøm, skal du fjerne Ethernet-kablet fra telefonen, før du afbryder strømforsyningen.

**Tabel 4: Retningslinjer for strøm til Cisco IP Phone**

Strømtype	Retningslinjer
Ekstern strøm: leveres gennem = ekstern strømforsyning	Telefonerne kan bruge en brugerdefineret strømforsyning.
Ekstern strøm – leveres gennem Cisco IP Phone Power Injector, der er forbundet til Cisco IP Phone 6851-multiplatformstelefoner )	Cisco IP Phone Power Injector kan bruges sammen med telefonerne.  Power Injector, der fungerer som en mellemløst, leverer strøm til den tilsluttede telefon. Cisco IP Phone Power Injector forbindes mellem en switch-port og IP-telefonen og understøtter maks. 100 m kabel mellem switchen uden strøm og IP-telefonen.
PoW-strøm – leveres af en switch via Ethernet-kablet, der er tilsluttet Cisco IP Phone 6821-multiplatformstelefoner og Cisco IP Phone 6851-multiplatformstelefoner.	For at undgå afbrydelser ved telefonbrug skal du sikre dig, at switchen har en reservestrømforsyning.  Sørg for, at den CatOS eller IOS version, der kører på din switch, understøtter din tilsluttede telefoninstallation. Se dokumentationen til din switch for at få oplysninger om operativsystemversioner.

Dokumenterne i tabellen nedenfor indeholder yderligere oplysninger om følgende emner:

- Cisco-switches, som arbejder med Cisco IP Phone
- Cisco IOS-versioner, der understøtter forhandling af tovejsstrøm
- Andre krav og restriktioner om strøm

Dokumentemner	URL
PoE-løsninger	<a href="http://www.cisco.com/c/en/us/solutions/enterprise-networks/power-over-ethernet-solutions/index.html">http://www.cisco.com/c/en/us/solutions/enterprise-networks/power-over-ethernet-solutions/index.html</a>
Cisco Catalysts-switches	<a href="http://www.cisco.com/c/en/us/products/switches/index.html">http://www.cisco.com/c/en/us/products/switches/index.html</a>
Integrerede tjenesteroutere	<a href="http://www.cisco.com/c/en/us/products/routers/index.html">http://www.cisco.com/c/en/us/products/routers/index.html</a>
Cisco IOS-software	<a href="http://www.cisco.com/c/en/us/products/ios-nx-os-software/index.html">http://www.cisco.com/c/en/us/products/ios-nx-os-software/index.html</a>

## Strømafbrydelse

Du kan kun foretage nødopkald fra telefonen, hvis den er tilsluttet strøm. Hvis der opstår strømafbrydelse, kan du ikke foretage service- og nødopkald, før der igen er strøm. I tilfælde af strømsvigt eller andre forstyrrelser kan du være nødt til at nulstille eller omkonfigurere udstyret, før du kan bruge service- og nødopkald igen.

## Reduktion af strømforbrug

Du kan reducere den mængde energi, som Cisco IP Phone forbruger, ved at bruge strømbesparelse.

### Strømbesparelse

I tilstanden Strømbesparelse tændes skærmens baggrundsbelysning ikke, når telefonen ikke er i brug. Telefonen forbliver i strømbesparellestilstanden, eller indtil kunden tager håndsættet op eller trykker på en knap. Indstil hver enkelt telefon til at aktivere eller deaktivere indstillinger for strømbesparelse.



**Bemærk** Cisco IP Phone 6821-multiplatformstelefoner understøtter ikke strømbesparelse.

## Strømforhandling via LLDP

Telefonen og switchen forhandler den strøm, som telefonen forbruger. Cisco IP Phone kan bruge flere strømstyringsindstillinger, som sænker strømforbruget, når mindre strøm er tilgængelig.

Når en telefon er blevet genstartet, låser switchen til en protokol (CDP eller LLDP) for strømforhandling. Switchen låser til den første protokol (med en Power Threshold Limit Value [TLV]), som telefonen sender. Hvis systemadministratoren deaktiverer den protokol på telefonen, kan telefonen ikke tænde noget tilbehør, fordi switchen ikke svarer på strømanmodninger i den anden protokol.

Cisco anbefaler, at strømforhandling altid er aktiveret (standard), når du opretter forbindelse til en switch, der understøtter strømforhandling.

Hvis strømforhandling er deaktiveret, kan switchen afbryde strømmen til telefonen. Hvis switchen ikke understøtter strømforhandling, skal du deaktivere strømforhandlingsfunktionen, før du tænder tilbehør via PoE. Når strømforhandlingsfunktionen er deaktiveret, kan telefonen levere strøm til det maksimale, som IEEE 802.3af-standarden tillader.



**Bemærk** Når CDP og strømforhandling er deaktiveret, kan telefonen levere strømmen til tilbehør op til 15,4 W.



**Bemærk** Cisco IP Phone 6841-multiplatformstelefoner understøtter ikke funktionen Power Negotiation over LLDP.

## Netværksprotokoller

Cisco IP Phone-telefoner understøtter adskillige branchestandarder og Cisco-netværksprotokoller, der kræves til talekommunikation. Følgende tabel indeholder en oversigt over netværksprotokoller, som telefonerne understøtter.

*Tabel 5: Understøttede netværksprotokoller på Cisco IP Phone*

Netværksprotokol	Formål	Forbrugsnoter
BootP (Bootstrap Protocol)	BootP gør det muligt for en netværksenhed, f.eks. Cisco IP Phone, at opdage bestemte startoplysninger som f.eks. dens IP-adresse.	–
CDP (Cisco Discovery Protocol)	CDP er en protokol til registrering af enheder, der kører alt udstyr, som Cisco har fremstillet.  En enhed kan bruge CDP til at give meddelelse om sin eksistens til andre enheder og modtage oplysninger om andre enheder på netværket.	Cisco IP Phone bruger CDP til at kommunikere oplysninger som f.eks. ekstra VLAN-ID, oplysninger om strømstyring pr. port og oplysninger om konfigurationen af servicekvaliteten ved hjælp af Cisco Catalyst-switchen.
DNS (Domain name server)	DNS oversætter domænenavne til IP-adresser.	Cisco IP Phone-telefoner har en DNS-klient til at oversætte domænenavne til IP-adresser.

Netværksprotokol	Formål	Forbrugsnoter
DHCP (Dynamic Host Configuration Protocol)	DHCP allokerer og tildeler dynamisk en IP-adresse til netværksenheder.  DHCP gør det muligt at forbinde en IP-telefon med netværket og få telefonen til at virke uden manuelt at skulle tildele en IP-adresse eller konfigurere ekstra netværksparametre.	DHCP er aktiveret som standard. Hvis indstillingen er deaktiveret, skal du manuelt konfigurere IP-adressen, undernetmasken og gatewayen lokalt på hver telefon.  Vi anbefaler, at du bruger den brugerdefinerede DHCP-indstilling 160, 159.
Hypertext Transfer Protocol (HTTP)	HTTP er standardprotokollen for overførsel af oplysninger og flytning af dokumenter på tværs af internettet.	Cisco IP Phone-telefoner anvender HTTP til XML-tjenester, klargøring, opgradering og fejlfinding af formål.
HTTPS (Hypertext Transfer Protocol Secure)	HTTPS (Hypertext Transfer Protocol Secure) er en kombination af Hypertext Transfer Protocol og SSL/TLS-protokollen, der sikrer kryptering og sikker serveridentifikation.	Webprogrammer med understøttelse af både HTTP og HTTPS har to URL-adresser konfigureret. Cisco IP Phone-telefoner, der understøtter HTTPS, vælger HTTPS URL-adressen.  Der vises et låseikon til brugeren, hvis forbindelse til tjenesten er via HTTPS.
IP (Internet Protocol)	IP er en beskedprotokol, der håndterer og sender pakker på tværs af netværket.	For at kommunikere med IP skal netværksenheder have en tildelt IP-adresse, undernet og gateway.  Identifikation af IP-adresser, undernet og gateways tildeles automatisk, hvis du bruger Cisco IP Phone med DHCP (Dynamic Host Configuration Protocol). Hvis du ikke bruger DHCP, skal du manuelt tildele disse egenskaber til hver telefon lokalt.
LLDP (Link Layer Discovery Protocol)	LLDP er en standardiseret protokol til netværksregistrering (i lighed med CDP), der er understøttet på Cisco-enheder og tredjepartsenheder.	Cisco IP Phone understøtter LLDP på pc-porten.

Netværksprotokol	Formål	Forbrugsnoter
Link Layer Discovery Protocol-Media Endpoint Devices (LLDP-MED)	LLDP-MED er en udvidelse af LLDP-standarden, der er udviklet til taleprodukter.	<p>Cisco IP Phone understøtter LLDP-MED på SW-porten for at vise oplysninger som f.eks.:</p> <ul style="list-style-type: none"> <li>• Konfiguration af tale-VLAN</li> <li>• Enhedsregistrering</li> <li>• Strømstyring</li> <li>• Lagerstyring</li> </ul> <p>Få flere oplysninger om understøttelse af LLDP-MED i hvidbogen <i>LLDP-MED and Cisco Discovery Protocol</i> på denne URL-adresse:  <a href="http://www.cisco.com/EN/telephony/llm/llm_091000a.html">http://www.cisco.com/EN/telephony/llm/llm_091000a.html</a></p>
NTP (Network Transport Protocol)	NTP er en netværksprotokol til ur-synkronisering mellem computersystemer over pakkeskiftet datanetværk med variabel ventetid.	Cisco IP Phone-telefoner har en NTP-klient, der er integreret i softwaren.
RP (Real-Time Transport Protocol)	RTP er en standardprotokol for transport af realtidsdata som f.eks. interaktiv tale og video over datanetværk.	Cisco IP Phone-telefoner anvender RTP-protokollen til at sende og modtage taletrafik i realtid fra andre telefoner og gateways.
RTCP (Real-Time Control Protocol)	RTCP virker sammen med RTP for at levere QoS-data (f.eks. forvrængning, forsinkelse og forsinkelse for rundtur) på RTP-streams.	RTCP er deaktiveret som standard.
SDP (Session Description Protocol)	SDP er del af SIP-protokollen, der bestemmer, hvilke parametre der er tilgængelige under en forbindelse mellem to slutpunkter. Konferencer oprettes ved kun at bruge de SDP-funktioner, som alle slutpunkter i konferencen understøtter.	SDP-funktioner såsom codec-typer, DTMF-registrering og komfortstøj konfigureres normalt globalt af system til styring af tredjepartsopkald eller Media Gateway i drift. Nogle SIP-slutpunkter tillade konfigurationen af parametrene på selve slutpunktet.

Netværksprotokol	Formål	Forbrugsnoter
SIP (Session Initiation Protocol)	SIP er IETF-standarden (Internet Engineering Task Force) for multimediekonferencer over IP. SIP er en ASCII-baseret kontrolprotokol for programlag (defineret i RFC 3261), der kan bruges til at etablere, opretholde og afslutte opkald mellem to eller flere slutpunkter.	Lige som andre VoIP-protokoller er SIP designet til at håndtere funktioner for signal- og sessionsadministration på et pakketelefoninetsværk. Signaler gør det muligt for opkaldsoplysninger at blive overført på tværs af netværksgrænser. Sessionsadministration giver muligheden for at styre attributterne for et end-to-end-opkald.
SRTP (Secure Real-Time Transfer Protocol)	SRTP er en udvidelse af lyd-/videoprofilen for RTP (Real-Time Protocol) og sikrer integriteten af RTP- og RTCP-pakker, hvilket giver godkendelse, integritet og kryptering af mediepakker mellem to slutpunkter.	Cisco IP Phone-telefoner anvender SRTP til mediekryptering.
TCP (Transmission Control Protocol)	TCP er en forbindelsesorienteret transportprotokol.	–
TLS (Transport Layer Security)	TLS er en standardprotokol til sikring og godkendelse af kommunikation.	Når sikkerhed er implementeret, anvender Cisco IP Phone-telefoner TLS-protokollen, når de registreres sikkert med tredjepartssystemet til opkaldsstyring.
TFTP (Trivial File Transfer Protocol)	TFTP gør det muligt at overføre filer over netværket.  På Cisco IP Phone gør TFTP det muligt at hente en konfigurationsfil, der er specifik for telefontypen.	TFTP kræver en TFTP-server på dit netværk, som automatisk kan identificeres fra DHCP-serveren.
UDP (User Datagram Protocol)	UDP er en forbindelsesløs beskedprotokol til levering af datapakker.	UDP bruges kun til RTP-streams. SIP anvender UDP, TCP og TLS.

**Lignende emner**

[Kontrollér netværksopsætningen](#), på side 29

[Kontrollér start af telefon](#), på side 38

## VLAN-interaktion

Cisco IP Phone har en intern Ethernet-switch, der gør det muligt at videresende pakker til telefonen og til computerens adgangsport og netværkporten bag på telefonen.

Hvis en computer er forbundet til computerens adgangsport, deler computeren og telefonen den samme fysiske forbindelse til switchen og deler den samme port på switchen. Denne delte forbindelse har følgende konsekvenser for VLAN-konfigurationen på netværket:

- De aktuelle VLAN'er kunne blive konfigureret ud fra et IP-undernet. Der er imidlertid muligvis ikke flere tilgængelige IP-adresser til at tildele telefonen til det samme undernet som andre enheder, der har forbindelse til den samme port.
- Datatrafik på telefoner, der understøtter VLAN, kan reducere kvaliteten af VoIP-trafik.
- Netværkssikkerhed kan indikere, at der er behov for at isolere VLAN-taletrafikken fra VLAN-datatrafikken.

Du kan løse disse problemer ved at isolere taletrafikken på et separat VLAN. Den switchport, som telefonen har forbindelse til, ville blive konfigureret til separate VLAN'er, der bruges til:

- Taletrafik til og fra IP-telefonen (f.eks. ekstra VLAN i Cisco Catalyst 6000-serien)
- Datatrafik til og fra den pc, der har forbindelse til switchen via IP-telefonens computeradgangsport (integreret VLAN)

Ved at isolere telefonerne på et separat ekstra VLAN øges kvaliteten af taletrafikken og giver mulighed for, at et stort antal telefoner kan føjes til et eksisterende netværk, der ikke har tilstrækkeligt med IP-adresser til hver telefon.

Få flere oplysninger ved at se den dokumentation, der følger med en Cisco-switch. Du kan også få adgang til switchoplysninger på denne URL-adresse:

<http://cisco.com/en/US/products/hw/switches/index.html>

## Eksterne enheder

Vi anbefaler brug af eksterne enheder af god kvalitet, som er beskyttet mod uønsket radiofrekvens- og lydfrekvenssignaler (RF og AF). Eksterne enheder omfatter hovedtelefoner, kabler og stik.

Afhængigt af disse enheders kvalitet, og hvor tæt de befinder sig på andre enheder, som f.eks. mobiltelefoner eller tovejsradioer, kan der fortsat forekomme en vis støj. I disse tilfælde anbefaler vi, at du benytter dig af en eller flere af følgende fremgangsmåder:

- Flyt den eksterne enhed væk fra kilden til RF- eller AF-signalerne.
- Flyt den eksterne enheds kabler væk fra kilden til RF- eller AF-signalerne.
- Brug afskærmede kabler til den eksterne enhed, eller brug kabler med en bedre afskærmning og et bedre stik.
- Afkort længden på kablet til den eksterne enhed.
- Anvend ferritkerner eller andre enheder på kablerne til den eksterne enhed.

Cisco kan ikke garantere ydeevnen for eksterne enheder, kabler og stik.



---

**Advarsel**

I EU-lande bør der kun bruges eksterne højttalere, mikrofoner og hovedsæt, der er i fuldstændig overensstemmelse med EMC-direktivet [89/336/EC].

---





## KAPITEL 3

# Hardware til Cisco IP Phone

- [Oversigt over Cisco IP Phone 6800-multiplatformstelefoner, på side 19](#)
- [Cisco IP Phone 6821-multiplatformstelefoner Forbindelser, på side 20](#)
- [Cisco IP Phone 6841-multiplatformstelefoner Forbindelser, på side 21](#)
- [Cisco IP Phone 6851-multiplatformstelefoner Forbindelser, på side 21](#)
- [Cisco IP Phone 6821-multiplatformstelefoner Taster og hardware, på side 22](#)
- [Cisco IP Phone 6841- og 6851-multiplatformstelefoner – taster og hardware, på side 24](#)
- [Program-, linje- og funktionstaster, på side 25](#)
- [Terminologiske forskelle, på side 26](#)

## Oversigt over Cisco IP Phone 6800-multiplatformstelefoner

Cisco IP Phone 6800-multiplatformstelefoner består af et sæt VoIP-telefoner (Voice-over-Internet Protocol) med alle funktioner, der giver mulighed for stemmekommunikation via et IP-netværk. Telefonerne har alle funktioner, der også findes i traditionelle forretningstelefoner som f.eks. viderestilling af opkald, hurtigopkald, overførsel af opkald og konferenceopkald. Cisco IP Phone 6800-multiplatformstelefoner er målrettede løsninger med fokus på SIP-baseret IP PBX fra tredjepart.

I følgende figur er Cisco IP Phone 6821-multiplatformstelefoner placeret til venstre. Cisco IP Phone 6841- og 6851-multiplatformstelefoner ser ud på samme måde og er til højre.

**Figur 1: Cisco IP Phone 6800-multiplatformstelefoner**



**Bemærk**

I dette dokument betyder ordene *Cisco IP Phone*, *telefon* eller *enhed* Cisco IP Phone 6800-multiplatformstelefoner.

## Cisco IP Phone 6821-multiplatformstelefoner Forbindelser

Forbind din telefon til dit LAN med et Ethernet-kabel for at få alle funktionerne i din telefon. Hvis din Ethernet-port er udstyret med PoE (Power over Ethernet), kan du strømføre telefonen via LAN-porten. Hvis du ikke har PoE tilgængeligt, skal du bruge en strømadapter til at forsyne telefonen med strøm. Undlad at forlænge Ethernet-kablet uden for bygningen. For at din telefon kan virke, skal den være forbundet til IP-telefoninetsværket.

**Figur 2: Cisco IP Phone 6821-multiplatformstelefoner Forbindelser**

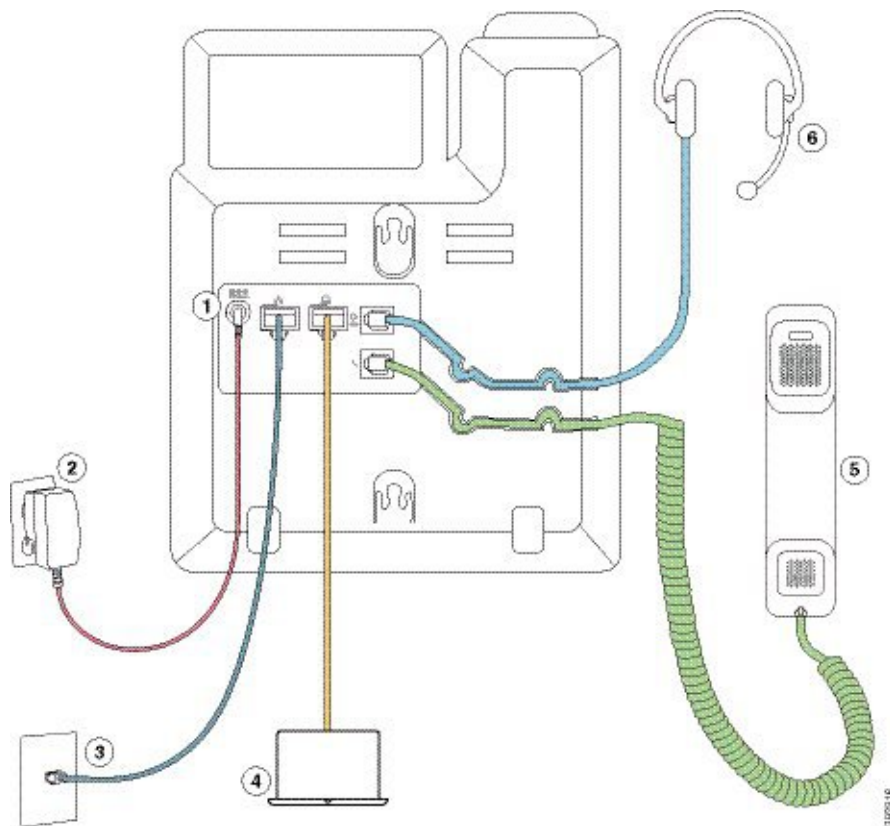

1	DC-adapterport (valgfri)	4	Adgangsporthforbindelse (10/100 PC) (valgfri)
2	Strømadapter (valgfri)	5	Tilslutning af håndsat
3	Netværksportsforbindelse (10/100 SW); IEEE 802.3af strøm aktiveret	6	Tilslutning for analoge hovedtelefoner (valgfri)

## Cisco IP Phone 6841-multiplatformstelefoner Forbindelser

Forbind din telefon til dit LAN med et Ethernet-kabel for at få alle funktionerne i din telefon. Du skal bruge en strømadapter til at give telefon strøm. Undlad at forlænge LAN Ethernet-kablet uden for bygningen. For at din telefon kan virke, skal den være forbundet til IP-telefonnetværket.

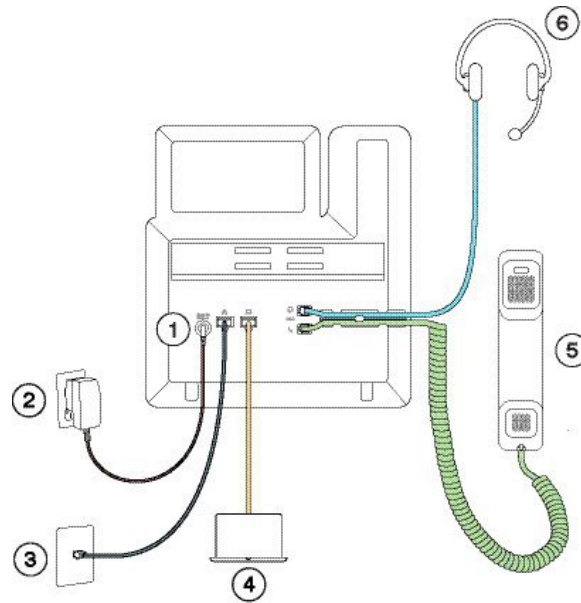

1	DC-adapterport	4	Adgangsportforbindelse (10/100/1000 PC) (valgfri)
2	Strømadapter	5	Tilslutning af håndset
3	Tilslutning til netværksport (10/100/1000 SW)	6	Tilslutning for analoge hovedtelefoner (valgfri)

## Cisco IP Phone 6851-multiplatformstelefoner Forbindelser

Forbind din telefon til dit LAN med et Ethernet-kabel for at få alle funktionerne i din telefon. Hvis din Ethernet-port er udstyret med PoE (Power over Ethernet), kan du strømføre telefonen via LAN-porten. Hvis du ikke har PoE tilgængeligt, skal du bruge en strømadapter til at forsyne telefonen med strøm. Undlad at forlænge LAN Ethernet-kablet uden for bygningen. For at din telefon kan virke, skal den være forbundet til IP-telefonnetværket.

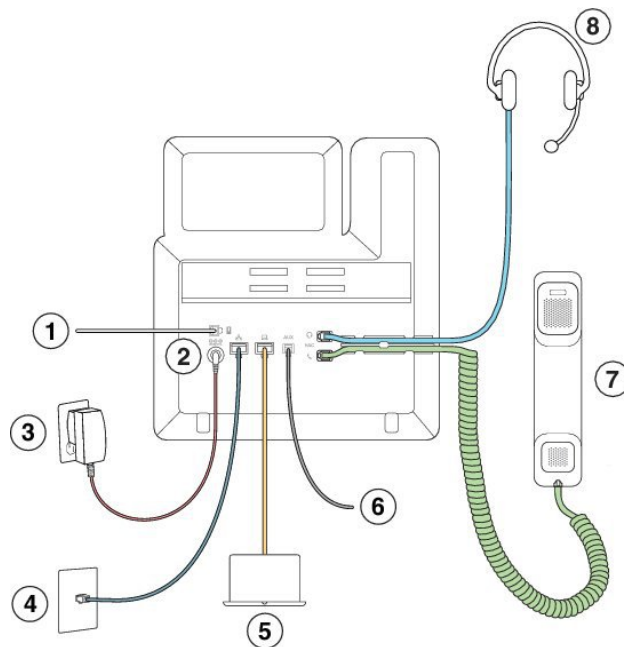





1	Port til tastudvidelsesmodul	5	Adgangsportforbindelse (10/100/1000 PC) (valgfri)
2	DC-adapterport (valgfri)	6	Ekstra port (valgfri)
3	Strømadapter (valgfri)	7	Tilslutning af håndsæt
4	Netværksportsforbindelse (10/100/1000 SW); IEEE 802.3af strøm aktiveret	8	Tilslutning for analoge hovedtelefoner (valgfri)



## Cisco IP Phone 6821-multiplatformstelefoner Taster og hardware

Følgende figur viser Cisco IP Phone 6821-multiplatformstelefoner.

Figur 3: Cisco IP Phone 6821-multiplatformstelefoner



1	Lysstribе	Angiver, om du har et indgående opkald (blinker rødt) eller en ny talemеddelelse (lyser konstant rødt).
2	Programmerbare funktionstaster og linjetaster	 Få adgang til din telefonlinjer, funktioner og opkaldssessioner. Hvis du ønsker yderligere oplysninger, kan du se <a href="#">Program-, linje- og funktionstaster, på side 25</a> .
3	Programtaster	 Få adgang til funktioner og tjenester som f.eks. konference og viderestilling. Hvis du ønsker yderligere oplysninger, kan du se <a href="#">Program-, linje- og funktionstaster, på side 25</a> .
4	Navigationssklynge	Navigationssring og knappen <b>Vælg</b>  . Rul gennem menuer, marker elementer, og vælg det markerede element.
5	<b>Programmer og Hovedtelefon</b>	<b>Programmer</b>  Gå til opkaldshistorik, brugerpræferencer, telefonindstillinger og oplysninger om telefonmodel. <b>Hovedtelefoner</b>  Slår hovedtelefonerne til eller fra. Når en hovedtelefon er aktiv, vises et ikon for hovedsættet i headeren.

6	<b>Slå lyd fra og Højtalertelefon</b>	<p><b>Slå lyd fra</b>  Slår mikrofonen til eller fra. Når mikrofonens lyd er slået fra, blinker ikonet for lyd fra på skærmen.</p> <p><b>Højtalertelefon</b>  Slår højtalertelefonen til eller fra.</p>
7	<b>Lydstyrke-tast</b>	<p></p> <p>Juster lydstyrken for håndsættet, hovedtelefoner og højtalertelefonen (løftet håndsæt) og ringestyrken (håndsættet lagt på).</p>













## Cisco IP Phone 6841- og 6851-multiplatformstelefoner – taster og hardware

Følgende figur viser Cisco IP Phone 6841.

*Figur 4: Cisco IP Phone 6841- og 6851-multiplatformstelefoner – taster og funktioner*



1	Håndsæt og håndsæt med lysstribe	Angiver, om du har et indgående opkald (blinker rødt) eller en ny talemædelelse (lyser konstant rødt).
2	Programmerbare funktionstaster og linjetaster	<p> Få adgang til din telefonlinjer, funktioner og opkaldssessioner.</p> <p>Hvis du ønsker yderligere oplysninger, kan du se <a href="#">Program-, linje- og funktionstaster</a>, på side 25.</p>

3	Programtaster	 Få adgang til funktioner og tjenester. Hvis du ønsker yderligere oplysninger, kan du se <a href="#">Program-, linje- og funktionstaster, på side 25</a> .
4	Navigationssklynge	Navigationsring og knappen <b>Vælg</b>  . Rul gennem menuer, marker elementer, og vælg det markerede element.
5	<b>Venteposition/Genoptag, Konference og Omstil</b>	<b>Venteposition/Genoptag</b>  Sæt et aktivt opkald i venteposition og genoptag et opkald i venteposition. <b>Konference</b>  Opret et konferenceopkald. <b>Omstil</b>  Omstil et opkald.
6	<b>Højtalartelefon, Slå lyd fra og Hovedtelefoner</b>	<b>Højtalartelefon</b>  Slår højtalartelefonen til eller fra. Når højtalartelefonen er slået til, lyser tasten. <b>Slå lyd fra</b>  Slår mikrofonen til eller fra. Når mikrofonen er slået fra, lyser tasten. <b>Hovedtelefoner</b>  Slår hovedtelefonerne til eller fra. Når hovedtelefonerne er slået til, lyser tasten.
7	<b>Kontaktpersoner, Programmer og Beskeder</b>	<b>Kontaktpersoner</b>  Gå til den personlige telefonbog og firmatelefonbogen. <b>Programmer</b>  Gå til opkaldshistorik, brugerpræferencer, telefonindstillinger og oplysninger om telefonmodel. <b>Beskeder</b>  Ring automatisk op til beskedsystemet.
8	<b>Lydstyrke-tast</b>	 Juster lydstyrken for håndsættet, hovedtelefoner og højtalartelefonen (løftet håndsæt) og ringestyrken (håndsættet lagt på).









## Program-, linje- og funktionstaster

Du kan anvende funktionerne på telefonen på flere måder:

- Programtaster, der er placeret under skærmen, giver adgang til den funktion, der vises på skærmen over programtasten. Programtasterne ændrer sig afhængigt af, hvad du foretager dig på det pågældende tidspunkt. Programtasten **Flere ...** angiver, at der er flere tilgængelige funktioner.

- Funktions- og linjetaster giver dig adgang til telefonfunktioner og telefonlinjer. På Cisco IP Phone 6821 er disse knapperne i skærmens venstre side. På Cisco IP Phone 6841 og 6851 er disse knapperne på hver side af skærmen.
  - Funktionsknapper – anvendes til funktioner som f.eks. **Hurtigopkald** eller **Besvar opkald** og til at få vist din status på en anden linje.
  - Linjetaster – anvendes til at starte eller besvare et opkald eller til at genoptage et parkeret opkald. Du kan også bruge en linjetast til at åbne og lukke opkaldssessionsvinduet og til at gå gennem opkaldssessionsvinduet. Åbn opkaldssessionsvinduet for at se opkaldene på linjen.

Funktions- og linjetaster oplyses for at indikere status:

-  eller  Grønt – Linjen er ledig.
-  eller  Rødt, konstant – Linjen er aktiv eller optaget.
-  eller  Rødt, blinker – Linjen er i venteposition, eller der er et indgående opkald.
-  eller  Gul, konstant – Linjen er ikke registreret (kan ikke bruges).

Visse funktioner kan konfigureres som programtaster eller som funktionstaster. Du har også adgang til visse funktioner via programtaster eller den tilknyttede knap.

Cisco IP Phone 6821 har et begrænset antal fysiske knapper. Du kan bruge programtasterne til at få adgang til de fleste opkaldsfunktioner.

## Terminologiske forskelle

Følgende tabel fremhæver nogle af terminologiforskellene i *Cisco IP Phone 6800-multiplatformstelefoner Brugervejledning* og *Cisco IP Phone 6800-multiplatformstelefoner Administrationsvejledning*

**Tabel 6: Terminologiske forskelle**

Brugervejledning	Administrationsvejledning
Meddelelsesindikatorer	MWI (Audible Message Waiting Indicator) eller indikator for ventende meddelelse
Voicemail-system	Telefonsvarersystem
Telefonwebseite	Konfigurationsværktøj





## DEL II

# Installation af telefon

- [Installation af Cisco IP Phone, på side 29](#)
- [Konfiguration af tredjepartsopkaldsstyring, på side 71](#)





## KAPITEL 4

# Installation af Cisco IP Phone

---

- [Kontrollér netværksopsætningen, på side 29](#)
- [Installér Cisco IP Phone, på side 30](#)
- [Konfigurer netværket fra telefonen, på side 31](#)
- [Kontrollér start af telefon, på side 38](#)
- [Konfigurer tale-codecs, på side 38](#)
- [Indstil de valgfri netværksservere, på side 39](#)
- [VLAN-indstillinger, på side 39](#)
- [Konfiguration af SIP og NAT, på side 47](#)
- [Opkaldsplan, på side 57](#)
- [Områdeparametre og supplerende tjenester, på side 64](#)
- [Dokumentation til Cisco IP Phone 6800-serien, på side 69](#)

## Kontrollér netværksopsætningen

Ved installation af et nyt IP-telefonisystem skal systemadministratorer og netværksadministratorer udføre flere indledende konfigurationsopgaver for at forberede netværket til IP-telefonitjeneste.

Hvis telefonen skal kunne fungere som et slutpunkt i dit netværk, skal netværket overholde specifikke krav.



---

**Bemærk** Telefonen viser datoen og klokkeslættet fra Tredjepartsopkaldsstyring. Det klokkeslæt, der vises på telefonen, kan være forskelligt fra Tredjepartsopkaldsstyring-klokkeslættet med op til 10 sekunder.

---

### Fremgangsmåde

---

- Trin 1** Konfigurer et VoIP-netværk, så det overholder følgende krav:
- VoIP er konfigureret på dine Cisco-routere og gateways.
  - Tredjepartsopkaldsstyring er installeret på dit netværk og konfigureret til at kunne håndtere behandling af opkald.
- Trin 2** Konfigurer netværket, så det understøtter et af følgende:

- DHCP-understøttelse
- Manuel tildeling af IP-adresse, gateway og undernetmaske

## Installér Cisco IP Phone

Når telefonen har oprettet forbindelse til netværket, begynder processen til start af telefonen, og telefonen bliver registreret ved hjælp af systemet til styring af tredjepartsopkaldsstyring. For at færdiggøre installationen af telefonen skal du konfigurere netværksindstillingerne på telefonen enten manuelt eller med DHCP.



**Bemærk** Før du eksterne enheder, skal du læse [Eksterne enheder, på side 18](#).

Hvis du kun har et LAN-kabel på skrivebordet, kan du sætte din telefon ind i LAN'et med SW-porten og derefter forbinde din computer ved hjælp af PC-porten.

Du kan også brug koble to telefoner sammen. Forbind PC-porten på den første telefon til SW-porten på den anden telefon.



**Advarsel** Forbind ikke SW- og PC-portene med LAN'et.

### Fremgangsmåde

- Trin 1** Vælg telefonens strømkilde:
- PoE (Power over Ethernet) – kun Cisco IP Phone 6851-multipattformstelefoner
  - Ekstern strømforsyning

Hvis du ønsker yderligere oplysninger, kan du se [Telefonens strømkrav, på side 12](#).

- Trin 2** Tilslut håndsettet i hånd sætporten.
- Telefonen leveres med et hånd sæt med smal båndbredde. Du kan købe et hånd sæt med bred båndbredde, der specielt er designet til brug sammen med telefonen.
- Hånd sættet omfatter en lysstribe, der indikerer indgående opkald og telefonbeskeder, der ikke er aflyttet.

- Trin 3** Slut hovedtelefoner til porten til hovedtelefoner. Du kan tilføje hovedtelefoner senere, hvis du ikke tilslutter dem nu.

- Trin 4** Tilslut et standard-Ethernet-kabel fra switchen til netværksporten, der hedder 10/100/1000 SW på telefonen. Alle telefoner er forsynet med et Ethernet-kabel i æsken.
- Brug kabling i kategori 3, 5, 5e eller 6 til 10 Mbps forbindelse; kategori 5, 5e eller 6 til 100 Mbps forbindelser og kategori 5e eller 6 til 1000 Mbps forbindelser. Hvis du ønsker yderligere oplysninger, kan du se [Ben i netværks- og computerporte, på side 10](#).

- Trin 5** Tilslut et standard-Ethernet-kabel fra en anden netværksenhed som f.eks. en stationær computer til computerporten på telefonen. Du kan senere tilslutte en anden netværksenhed, hvis du ikke tilslutter en nu. Brug kabling i kategori 3, 5, 5e eller 6 til 10 Mbps forbindelse; kategori 5, 5e eller 6 til 100 Mbps forbindelser og kategori 5e eller 6 til 1000 Mbps forbindelser. Få flere oplysninger ved at se [Ben i netværks- og computerporte, på side 10](#), og få retningslinjer.
- Trin 6** Hvis telefonen monteret på væggen, kan det være nødvendigt at justere håndsætholderen for at sikre, at modtageren ikke glider ud af holderen. Hvis du ønsker yderligere oplysninger, kan du se [Juster håndsætholderen, på side 99](#).
- Trin 7** Overvåg processen til start af telefonen. Dette trin kontrollerer, at telefonen er konfigureret korrekt.
- Trin 8** Brug DHCP, eller angiv en IP-adresse for telefonen manuelt. Se [Konfigurer netværket fra telefonen, på side 31](#).
- Trin 9** Opgrader telefonen til den aktuelle firmwareafbildning. Firmwareopgraderinger via WLAN-grænsefladen kan tage længere tid, end hvis opgraderingen sker via den kablede grænseflade. Det afhænger af kvaliteten og båndbredden af den trådløse forbindelse. Visse opgraderinger kan tage over en time.
- Trin 10** Foretag opkald med telefonen for at bekræfte, at telefonen og funktionerne virker korrekt. Se *Brugervejledning til Cisco IP Phone 6800-serien af multiplatformstelefoner*.
- Trin 11** Angiv oplysninger til slutbrugere om, hvordan de bruger deres telefoner, og hvordan de konfigurerer telefonens indstillingsmuligheder. Dette trin sikrer, at brugerne har tilstrækkelige oplysninger til at kunne bruge deres IP Phones.

## Konfigurer netværket fra telefonen

Telefonen har mange netværksindstillinger, der kan konfigureres, og som det kan være nødvendigt at ændre, før telefonen kan bruges af dine brugere. Du kan få adgang til disse indstillinger via menuerne i telefonens.

Netværkskonfigurationsmenuen giver dig muligheder for at se og konfigurere en række forskellige netværksindstillinger.

Du kan konfigurere indstillinger, der er skrivebeskyttet på telefonen, i systemet til styring af tredjepartsopkald.

### Fremgangsmåde

- Trin 1** Tryk på **Programmer** .
- Trin 2** Vælg **Netværkskonfiguration**.
- Trin 3** Brug navigationspilene til at vælge den ønskede menu og redigere.
- Trin 4** Vis en undermenu ved at gentage trin 3.
- Trin 5** Afslut en menu ved at trykke på **Tilbage**.

## Felter til netværkskonfiguration.

Tabel 7: Menuindstillinger for netværkskonfiguration

Felt	Felttype eller valgmuligheder	Standard	Beskrivelse
Ethernet-konfiguration			Se følgende tabellen med undermenu til Ethernet-konfiguration.
IP-tilstand	Dobbeltilstand Kun IPv4 Kun IPv6	Dobbeltilstand	Vælg internetprotokoltilstanden, som telefonen bruges med. I dobbeltilstand kan telefonen have både IPv4- og IPv6-adresser.
Indstillinger for IPv4-adresse	DHCP Statisk IP Release DHCP IP (Frigiv DHCP-IP-adresse)	DHCP	Se undermenutabellen for IPv4-adresser i følgende tabeller.
Indstillinger for IPv6-adresse	DHCP Statisk IP	DHCP	Se undermenutabellen for IPv6-adresser i følgende tabeller.
DHCPv6-indstilling i brug		17, 160, 159	Angiver den rækkefølge, i hvilken telefonen bruger IPv6-adresser fra DHCP-serveren.
Webserver	D. Fra	D.	Angiver, om telefonen har webserver aktiveret eller deaktiveret.

Tabel 8: Undermenu til Ethernet-konfiguration

Felt	Felttype eller valgmuligheder	Standard	Beskrivelse
802.1X-godkendelse	Enhedsgodkendelse	Fra	Gør det muligt at slå 802.1x-godkendelse til eller fra. Gyldige indstillinger er: <ul style="list-style-type: none"> <li>• D.</li> <li>• Fra</li> </ul>
	Transaktionsstatus	Deaktiveret	<ul style="list-style-type: none"> <li>• Transaction status (Transaktionsstatus) – angiver forskellig godkendelsesstatus, når du aktiverer 802.1x i feltet <b>Device authentication</b> (Enhedsgodkendelse). <ul style="list-style-type: none"> <li>• Deaktiveret – standardstatus.</li> <li>• Opretter forbindelse – 802.1 x-godkendelse er startet på enheden.</li> <li>• Godkendt – 802.1x-godkendelse er oprettet i enheden.</li> </ul> </li> <li>• Protokol – angiver protokollen på serveren.</li> </ul>
Switch-portkonfig	Auto 10 MB halv 10 MB fuld 100 MB halv 10 MB fuld 100 halv 1000 fuld	Auto	Vælg hastighed og dupleks for netværkporten. Hvis telefonen er tilsluttet til en switch, skal du konfigurere porten på switchen til den samme hastighed/dupleks som telefonen eller konfigurere begge til automatisk forhandling. Hvis du ændrer indstillingen af denne indstillingsmulighed, skal du ændre indstillingen for konfiguration af pc-porten til den samme indstilling.
PC-portkonfig	Auto 10 MB halv 10 MB fuld 100 MB halv 10 MB fuld 100 halv 1000 fuld	Auto	Vælg computerportens hastighed og dupleks (adgang). Hvis telefonen er tilsluttet til en switch, skal du konfigurere porten på switchen til den samme hastighed/dupleks som telefonen eller konfigurere begge til automatisk forhandling. Hvis du ændrer indstillingen af denne indstillingsmulighed, skal du ændre indstillingen for konfiguration af switch-porten til den samme indstilling.

Felt	Felttype eller valgmuligheder	Standard	Beskrivelse
CDP	D. Fra	D.	Aktivér eller deaktiver CDP (Cisco Discovery Protocol).  CDP er en protokol til registrering af enheder, der kører alt udstyr, som Cisco har fremstillet.  En enhed kan bruge CDP til at give meddelelse om sin eksistens til andre enheder og modtage oplysninger om andre enheder på netværket.
LLDP-MED	D. Fra	D.	Aktivér eller deaktiver LLDP-MED.  LLDP-MED giver telefonen mulighed for at meddele sig selv til enheder, der bruger registreringsprotokollen.
Startup delay (Startforsinkelse)		3 sekunder	Indstil en værdi, der giver en forsinkelse, så switchen kan gå til viderestillingstilstanden, før telefonen udsender den første LLDP-MED-pakke. Når det gælder konfiguration af visse switche, kan det være nødvendigt at øge denne værdi til en højere værdi, hvis LLDP-MED skal kunne virke. Det kan være vigtigt at konfigurere en forsinkelse for netværk, der bruger STP (Spanning Tree Protocol).  Standardforsinkelsen er 3 sekunder.
VLAN	D. Fra	Fra	Aktivér eller deaktiver VLAN.  Gør det muligt at angive et VLAN-ID, når du bruger VLAN uden CDP eller LLDP. Når du bruger et VLAN med CDP eller LLDP, vil det tilknyttede VLAN have forrang i forhold til det VLAN-id, du har indtastet manuelt.
VLAN-id		1	Angiv et VLAN-id for telefonen, når du bruger et VLAN uden CDP (VLAN-aktiveret og CDP-aktiveret). Bemærk, at det kun er talepakker, der er kodet med VLAN-id'et. Brug ikke værdien 1 til VLAN-id'et. Hvis VLAN-id'et er 1, kan ikke du tage talepakker med det VLAN-id.
PC Port VLAN ID (VLAN-id til pc-port)		1	Angiv en værdi for det VLAN-id, der bruges til at tagge meddelelser fra pc-porten på telefonen.  Telefonen tagger alle utagede frames fra den pc (den tagger ikke frames med et eksisterende tag).  Gyldige værdier: 0 til 4095  Standard: 0
PC-portspejling	D. Fra	Fra	Giver mulighed for at foretage en portspejling på pc-porten. Når indstillingen er aktiveret, kan du se pakker på telefonen. Vælg <b>Til</b> for at aktivere pc-portspejling, og vælg <b>Fra</b> for at deaktivere den.



Felt	Felttype eller valgmuligheder	Standard	Beskrivelse
DHCP VLAN-indstilling			<p>Angiv en foruddefineret DHCP VLAN-indstilling for at få mere at vide om tale-VLAN-id'et.</p> <p>Når du bruger et VLAN-ID med CDP, LLDP eller manuelt vælger et VLAN-id, hvor VLAN-id har forrang over den valgte DHCP VLAN-indstilling.</p> <p>Gyldige værdier er:</p> <ul style="list-style-type: none"><li>• Null</li><li>• 128 til 149</li><li>• 151 til 158</li><li>• 161 til 254</li></ul> <p>Standardværdien er null.</p> <p>Cisco anbefaler, at du bruger DHCP-indstilling 132.</p>

Tabel 9: Undermenu for indstillinger for IPv4-adresse

Felt	Felttype eller valgmuligheder	Standard	Beskrivelse
Forbindelsestype	DHCP		<p>Angiver, om telefonen har DHCP aktiveret eller deaktiveret.</p> <ul style="list-style-type: none"> <li>• DNS1 – identificerer den primære DNS-server (Domain Name System), som telefonen bruger.</li> <li>• DNS2 – identificerer den sekundære DNS-server (Domain Name System), som telefonen bruger.</li> <li>• DHCP address released (DHCP-adresse frigivet) – frigiver den IP-adresse, der er tildelt af DHCP. Du kan redigere dette felt, hvis DHCP er aktiveret. Hvis du vil fjerne telefonen fra VLAN og frigive IP-adressen, så den kan blive tildelt igen, skal du angive dette felt til Ja og trykke på <b>Indstil</b>.</li> </ul>
	Statisk IP		<p>Når DHCP er aktiveret, skal du angive telefonens IP-adresse (Internet Protocol).</p> <ul style="list-style-type: none"> <li>• Static IP address (Statisk IP-adresse) – identificerer den IP-adresse, som du tildeler til telefonen. Telefonen bruger denne IP-adresse i stedet for hente en IP-adresse fra DHCP-serveren på netværket.</li> <li>• Subnet Mask (Subnetmaske) – identificerer den subnetmaske, der benyttes af telefonen. Når DHCP er deaktiveret, skal du angive undernetmasken.</li> <li>• Gateway address (Gatewayadresse) – identificerer den standardrouter, som telefonen bruger.</li> <li>• DNS1 – identificerer den primære DNS-server (Domain Name System), som telefonen bruger. Når DHCP er deaktiveret, skal du indstille dette felt manuelt.</li> <li>• DNS2 – identificerer den primære DNS-server (Domain Name System), som telefonen bruger. Når DHCP er deaktiveret, skal du indstille dette felt manuelt.</li> </ul> <p>Når du tildeler en IP-adresse med dette felt, skal du også tildele en undernetmaske og gatewayadresse. Se indstillingerne for felterne for undernetmaske og standardrouter i denne tabel.</p>

Tabel 10: Undermenu for indstillinger for IPv6-adresse

Felt	Felttype eller valgmuligheder	Standard	Beskrivelse
Forbindelsestype	DHCP		<p>Angiver, om telefonen har DHCP (Dynamic Host Configuration Protocol) aktiveret.</p> <ul style="list-style-type: none"> <li>• DNS1 – identificerer den primære DNS-server, som telefonen bruger.</li> <li>• DNS2 – identificerer den sekundære DNS-server, som telefonen bruger.</li> <li>• Broadcast Echo – angiver, om telefonen svarer på multicast-ICMPv6-besked med destinationsadressen ff02::1.</li> <li>• Automatisk konfiguration – angiver, om telefonen bruger automatisk konfiguration for adressen.</li> </ul>
	Statisk IP		<p>Når DHCP er aktiveret, skal du angive telefonens IP-adresse (Internet Protocol) og angive værdierne for felterne:</p> <ul style="list-style-type: none"> <li>• Statisk IP-adresse – identificerer den IP-adresse, som du tildeler til telefonen. Telefonen bruger denne IP-adresse i stedet for hente en IP-adresse fra DHCP-serveren på netværket.</li> <li>• Præfikslængde – identificerer, hvor mange bit af en Global Unicast IPv6-adresse der er i netværksdelen.</li> <li>• Gateway – identificerer den standardrouter, som telefonen bruger.</li> <li>• Primær DNS – identificerer den primære DNS-server, som telefonen bruger. Når DHCP er deaktiveret, skal du indstille dette felt manuelt.</li> <li>• Sekundær DNS – identificerer den primære DNS-server, som telefonen bruger. Når DHCP er deaktiveret, skal du indstille dette felt manuelt.</li> <li>• Broadcast Echo – angiver, om telefonen svarer på multicast-ICMPv6-besked med destinationsadressen ff02::1.</li> </ul>

## Tekst- og menuindtastning fra telefonen

Når du redigerer værdien af en indstilling, skal du følge disse retningslinjer:

- Brug pilene på navigationstastaturet for at markere det felt, du vil redigere. Tryk på **Vælg** på navigationspladen for at aktivere feltet. Når feltet er aktiveret, kan du angive værdier.
- Brug tasterne på tastaturet til at angive tal og bogstaver.

- Hvis du vil angive bogstaver ved hjælp af tastaturet, skal du bruge en tilhørende taltast. Tryk på tasten en eller flere gange for at få vist et bestemt bogstav. Tryk f.eks. én gang på tasten **2** for “a,” to gange hurtigt for “b” og tre gange hurtigt for “c.” Når du stopper, flytter markøren automatisk frem, så du kan indtaste det næste bogstav.
- Tryk på programtasten , hvis du laver en fejl. Denne programtast sletter tegnet til venstre for markøren.
- Tryk på **Tilbage**, før du trykker på **Indstil**, for at kassere de ændringer, du har foretaget.
- Hvis du vil angive et punktum (f.eks. i en IP-adresse), skal du trykke på \* på tastaturet.

**Bemærk**

Cisco IP Phone har flere metoder, du kan bruge til at nulstille eller gendanne indstillinger, hvis det er nødvendigt.

## Kontrollér start af telefon

Når Cisco IP Phone er blevet tilsluttet strøm, går telefonen automatisk gennem en diagnosticeringsproces i starten.

### Fremgangsmåde

**Trin 1**

Hvis du bruger Power over Ethernet, skal du sætte LAN-kablet i netværkporten.

**Trin 2**

Hvis du bruger powercuben, skal du forbinde cuben til telefonen og sætte den i en elkontakt.

Knapperne blinker gult og grønt efter hinanden under de forskellige startfaser, mens telefonen kontrollerer hardwaren.

Hvis telefonen fuldfører disse faser, er den startet korrekt.

## Konfigurer tale-codecs

En codec-ressource anses for at være allokeret, hvis den er blevet medtaget på SDP-codeclisten for et aktivt opkald, selvom den i sidste ende muligvis ikke vælges til forbindelsen. Forhandlingen af det optimale tale-codec afhænger nogle gange af Cisco IP Phones mulighed for at matche et codec-navn med enheden i den anden ende eller gatewayens codec-navn. Telefonen giver netværksadministratorerne mulighed for individuelt at navngive de forskellige codecs, der understøttes, så den rigtige codec kan forhandles med udstyret i den anden ende.

Cisco IP Phone understøtter prioritet af tale-codecs. Du kan vælge op til tre foretrukne codecs. Administratoren kan vælge codec'en med lav bitrate, der bruges til hver linje. G.711a og G.711u er altid aktiveret.

### Inden du begynder

Gå til websiden til telefonadministration Se [Gå til telefonens webside, på side 74](#).

### Fremgangsmåde

---

- Trin 1** Vælg **Tale > Lokal(n)**, hvor n er et lokalnummer.
- Trin 2** Konfigurer parametrene i sektionen **Audio Configuration** (Konfiguration af lyd).
- Trin 3** Klik på **Send alle ændringer**.
- 

## Indstil de valgfri netværksservere

De valgfrie netværksservere giver ressourcer som f.eks. DNS-opslag, netværkstid, logføring og registrering af enheder. Den gør det også muligt at tilføje spejling af pc-porten på brugertelefonen. Brugeren kan også aktivere eller deaktivere denne tjeneste fra telefonen.

### Inden du begynder

Gå til websiden til telefonadministration Se [Gå til telefonens webside, på side 74](#).

### Fremgangsmåde

---

- Trin 1** Vælg **Tale > System**.
- Trin 2** I sektionen **Valgfri netværkskonfiguration** skal du konfigurere felterne, sådan som det er beskrevet i [Valgfri netværkskonfiguration, på side 210](#).
- Trin 3** Klik på **Send alle ændringer**.
- 

## VLAN-indstillinger

Software tagger dine telefontalepakker med et VLAN-id, når du bruger et VLAN (virtual LAN).

I sektionen VLAN-indstillinger i vinduet **Tale > System** kan du konfigurere de forskellige indstillinger:

- LLDP-MED
- CDP (Cisco Discovery Protocol)
- Network Startup Delay (Forsinkelse af netværksstart)
- VLAN-id (manuelt)
- DHCP VLAN-indstilling

Multiplatformstelefonerne understøtter disse fire måder at få oplysninger om VLAN-id'et på. Telefonen forsøger at hente VLAN-id-oplysningerne i denne rækkefølge:

1. LLDP-MED
2. CDP (Cisco Discovery Protocol)

3. VLAN-id (manuelt)
4. DHCP VLAN-indstilling

## Cisco Discovery Protocol

CDP (Cisco Discovery Protocol) er forhandlingsbaseret og bestemmer, på hvilket VLAN (Virtual LAN) Cisco IP Phone befinder sig. Hvis du bruger en Cisco-switch, er CDP (Cisco Discovery Protocol) tilgængelig og aktiveret som standard. CDP har disse attributter:

- Henter protokoladresserne for naboenheder og registrerer platformen for disse enheder.
- Viser oplysninger om de grænseflader, din router bruger.
- Er uafhængig af medier og protokoller.

Hvis du bruger et VLAN uden CDP, skal du angive et VLAN-id for Cisco IP Phone.

## LLDP-MED

Cisco IP Phone understøtter LLDP-MED (Link Layer Discovery Protocol for Media Endpoint Devices) til installation med Ciscos eller tredjeparts netværkstilslutningsenheder, der bruger en automatisk registreringsmekanisme (lag 2). Implementeringen af LLDP-MED sker i overensstemmelse med IEEE 802.1AB-specifikationen (LLDP) fra maj 2005 og ANSI TIA-1057 fra april 2006.

Cisco IP Phone fungerer som en LLDP-MED-medieslutningsenhed i klasse III med direkte LLDP-MED-forbindelser til netværkstilslutningsenheder, ifølge referencemodellen og definitionen for registrering af medieslutpunkter (ANSI TIA-1057 afsnit 6).

Cisco IP Phone understøtter kun følgende begrænsede sæt TLV (Type-Length-Values) som en LLDP-MED-medieslutningsenhed i klasse III:

- Kabinet-id – TLV
- Port-id – TLV
- Tid til aktiv – TLV
- Portbeskrivelse – TLV
- Systemnavn – TLV
- Systemfunktioner – TLV
- IEEE 802.3 MAC/PHY Configuration/Status TLV (kun kablede netværk)
- LLDP-MED-funktioner – TLV
- LLDP-MED-netværkspolitik – TLV (kun for programtype = tale)
- LLDP-MED Extended Power-Via-MDI TLV (kun kablet netværk)
- LLDP-MED-firmwarerevision – TLV
- Afslutning på LLDPDU TLV

Den udgående LLDPDU indeholder alle de forudgående TLV'er, hvis det er relevant. Når det gælder den indgående LLDPDU, kasseres LLDPDU, hvis en af følgende TLV'er mangler. Alle andre TLV'er bliver ikke valideret og ignoreres.

- Kabinet-id – TLV
- Port-id – TLV
- Tid til aktiv – TLV
- LLDP-MED-funktioner – TLV
- LLDP-MED-netværkspolitik – TLV (kun for programtype = tale)
- Afslutning på LLDPDU TLV

Cisco IP Phone sender nedluknings-LLDPDU'en, hvis det er relevant. LLDPDU-rammen indeholder følgende TLV'er:

- Kabinet-id – TLV
- Port-id – TLV
- Tid til aktiv – TLV
- Afslutning på LLDPDU TLV

Der er nogle begrænsninger på implementeringen af LLDP-MED på Cisco IP Phone:

- Lagring og hentning af oplysninger om omkringstående enheder understøttes ikke.
- SNMP og tilhørende MIB'er understøttes ikke.
- Registrering og hentning af statistiske tællere understøttes ikke.
- Der sker ikke en fuld validering af alle TLV'er; TLV'er, der ikke gælder for telefonerne, ignoreres.
- Protokolltilstandsmaskiner er kun som reference som angivet i standarderne.

## Kabinet-id – TLV

Når det gælder udgående LLDPDU, understøtter TLV undertypen (netværksadresse). Når IP-adressen er kendt, er værdien af kabinet-id'et en oktet af INAN-adresseserienummeret efterfulgt af oktetstrengen for IPv4-adressen, der bruges til talekommunikation. Hvis IP-adressen er ukendt, er værdien for kabinet-id'et 0.0.0.0. Den eneste INAN-adresseserie, der understøttes, er IPv4. I øjeblikket understøttes IPv6-adressen for kabinet-id'et ikke.

Når det gælder indgående LLDPDU, behandles kabinet-id'et som en uklar værdi for at danne MSAP-identifikatoren. Værdien valideres ikke i forhold til dens undertype.

Kabinet-ID TLV er obligatorisk som den første TLV. Det er kun Kabinet-ID TLV (Port-id – TLV), der er tilladt for ud- og indgående LLDPDU'er.

## Port-id – TLV

Når det gælder udgående LLDPDU, understøtter TLV undertypen = 3 (MAC-adresse). MAC-adressen på 6 oktetter for Ethernet-porten bruges til værdien af port-id'et.

Når det gælder indgående LLDPDU, behandles Port ID TLV (Port-id – TLV) som en uklar værdi for at formatere MSAP-identifikatoren. Værdien valideres ikke i forhold til dens undertype.

Port ID TLV (Port-id – TLV) er obligatorisk som det andet TLV. Det er kun Port ID TLV (Port-id – TLV), der er tilladt for ud- og indgående LLDPDU'er.

## Tid til aktiv – TLV

Når det gælder udgående LLDPDU, er værdien for Time to Live TTL (Tid til aktiv – TTL) 180 sekunder. Dette er forskelligt i forhold til den værdi på 120 sekunder, som standarden anbefaler. Når det gælder lukning af LLDPDU, er TTL-værdien altid 0.

Time to Live TLV (Tid til aktiv – TLV) er obligatorisk som det tredje TLV. Det er kun Time to Live TLV (Tid til aktiv – TLV), der kan bruges til ud- og indgående LLDPDU'er.

## Afslutning på LLDPDU TLV

Værdien er 2-oktet, alle er nul. Denne TLV er obligatorisk, og kun én er tilladt for ud- og indgående LLDPDU'er.

## Portbeskrivelse – TLV

Når det gælder den udgående LLDPDU, er værdien for portbeskrivelsen i Port Description TLV (Portbeskrivelse – TLV) den samme som "Port ID TLV" for CDP. Det indgående LLDPDU, portbeskrivelse TLV, ignoreres og valideres ikke. Der er kun tilladt én portbeskrivelse TLV ud- og indgående LLDPDU'er.

## Systemnavn – TLV

Når det gælder Cisco IP Phone, er værdien SEP+MAC-adresse.

**Eksempel:** SEPAC44F211B1D0

Det indgående LLDPDU, systemnavnet TLV, ignoreres og valideres ikke. Det er kun systemnavnet TLV, der kan bruges til ud- og indgående LLDPDU'er.

## Systemfunktioner – TLV

For den udgående LLDPDU skal bitværdierne i 2-oktet systemfunktionsfelterne i systemfunktioner – TLV indstilles for Bit 2 (bro) og Bit 5 (telefon) for en telefon med en pc-port. Hvis telefonen ikke har en pc-port, er det kun Bit 5, der skal indstilles. Den samme systemfunktionsværdi skal indstilles for det aktiverede funktionsfelt.

Når det gælder indgående LLDPDU, ignoreres systemfunktioner TLV. LTV'en valideres rent semantisk i forhold til MED-enhedstypen.

Systemfunktioner – TLV er obligatorisk for udgående LLDPDU'er. Der er kun tilladt én systemfunktioner – TLV.

## Styringsadresse – TLV

TLV identificerer en adresse, der er tilknyttet til den lokale LLDP-agent (der kan bruges til at nå enheder i et højere lag), for at hjælpe netværksstyringen med registrering. TLV tillader medtagelsen af både systemets grænsefladenummer og et OID (object identifier), der er knyttet til denne styringsadresse, hvis en af dem eller begge er kendt.



- TLV information string length (Strenglængden for TLV-oplysninger) – dette felt indeholder længden (i oktetter) for alle felterne i TLV-oplysningsstrengen.
- Management address string length (Strenglængden for styringsadresse) – dette felt indeholder længden (i oktetter) for styringsadressens undertype + styringsadressefelter.

## Systembeskrivelse – TLV

TLV giver netværksadministrationen mulighed for at meddele systembeskrivelsen.

- TLV information string length (Strenglængden for TLV-oplysninger) – dette felt angiver den nøjagtige længde (i oktetter) af systembeskrivelsen.
- System description (Systembeskrivelse) – dette felt indeholder en alfanumerisk streng, som er den tekstmæssige beskrivelse af netværksenheden. Systembeskrivelsen indeholder det fulde navn og versions-id'et for systemets hardwaretype, softwareoperativsystem og netværkssoftware. Hvis implementeringer understøtter IETF RFC 3418, bruges sysDescr-objektet til dette felt.

## IEEE 802.3 MAC/PHY Configuration/Status TLV

TLV er ikke til automatisk forhandling, men til brug ved fejlfinding. Når det gælder indgående LLDPDU, ignoreres TLV'erne og valideres ikke. Når det gælder udgående LLDPDU, skal understøttelsen/statussen for automatisk forhandling af oktetværdi for TLV være:

- Bit 0 – indstil 1 for at angive, at funktionen til understøttelse af automatisk forhandling understøttes.
- Bit 1 – indstil 1 for at angive, at statussen for automatisk forhandling er aktiveret.
- Bit 2-7 – indstil til 0.

Bitværdierne for de 2 oktetter – felt til PMD med meddelelse om funktion til automatisk forhandling – skal indstilles til:

- Bit 13 – 10BASE-T halv duplekstilstand
- Bit 14 – 10BASE-T fuld duplekstilstand
- Bit 11 – 100BASE-TX halv duplekstilstand
- Bit 10 – 100BASE-TX fuld duplekstilstand
- Bit 15 – ukendt

Bit 10, 11, 13 og 14 skal indstilles.

Værdien for 2 oktetter – driftsmæssig MAU-type – skal indstilles for at afspejle den reelle driftsmæssige MAU-type:

- 16 – 100BASE-TX fuld dupleks
- 15 – 100BASE-TX halv dupleks
- 11 – 10BASE-T fuld dupleks
- 10 – 10BASE-T halv dupleks

Det er f.eks. som regel, når telefonen er indstillet til 100BASE-TX fuld dupleks. Derefter skal værdien 16 indstilles. TLV er valgfri ved et kablet netværk og kan ikke bruges til et trådløst netværk. Telefonen sender kun dette TLV ud, når den er i kablet tilstand. Når telefonen ikke er indstillet til automatisk forhandling, men en specifik hastighed/dupleksfunktion for den udgående LLDPDU TLV, skal bit 1 for understøttelse/status af automatisk forhandling af oktetværdien være klar (0) for at angive, at automatisk forhandling er deaktiveret. De 2 oktetter – felt til PMD med meddelelse om funktion til automatisk forhandling – skal indstilles til 0x8000 for at angive ukendt:

## LLDP-MED-funktioner – TLV

Når det gælder den udgående LLDPDU, skal TLV have enhedstype 3 (slutpunkt i klasse III), hvor følgende bit er indstillet for 2-oktet funktionsfeltet:

Bitposition	Kapabilitet
0	LLDP-MED-funktioner
1	Netværkspolitik
4	Udvidet strøm via MDI -PD
5	Lager

Når det gælder den indgående TLV, kasseres LLDPDU, hvis LLDP-MED TLV mangler.

LLDP-MED-funktioner – TLV er obligatorisk, og kun én er tilladt for ud- og indgående LLDPDU'er. Eventuelle andre LLDP-MED TLV'er ignoreres, hvis de findes før LLDP-MED-funktioner – TLV.

## Netværkspolitik – TLV

I TLV for den udgående LLDPDU indstilles det ukendte politikflag U til 1, før VLAN eller DSCP bestemmes. Hvis VLAN-indstillingen eller DSCP er kendt, indstilles værdien til 0. Når politikken er ukendt, indstilles alle andre værdier til 0. Før VLAN'et bestemmes, indstilles det kodede flag (T) til 0. Hvis det kodede VLAN (VLAN ID > 1) bruges til telefonen, indstilles det kodede flag til (T) til 1. Reserveret (X) er altid indstillet til 0. Hvis VLAN'et bruges, indstilles det tilhørende VLAN-id og L2-prioriteten derefter. Den gyldige værdi for VLAN-id går fra 1-4094. VLAN-id = 1 bruges imidlertid aldrig (begrænsning). Hvis DSCP bruges, skal værdiintervallet fra 0-63 indstilles derefter.

I TLV for den indgående LLDPDU tillades flere netværkspolitik-TLV'er til forskellige programtyper.

## LLDP-MED udvidet strøm via MDI – TLV

I TLV for den udgående LLDPDU er den binære værdi for strømtypen indstillet til "0 1" for at angive, at telefonens strømtype er PD-enhed. Telefonens strømkilde er indstillet til "PSE og lokal" med den binære værdi "1 1". Strømprioriteten er indstillet til binær "0 0 0 0" for at angive ukendt prioritet, mens strømværdien er indstillet til maksimal strømværdi. Strømværdien for Cisco IP Phone er 12900 mW.

Når det gælder indgående LLDPDU, ignoreres TLV'erne og valideres ikke. Det er kun TLV, der er tilladt i de ud- og indgående LLDPDU'er. Telefonen sender kun TLV for det kablede netværk.

LLDP-MED-standarden blev oprindeligt oprettet i en kontekst med Ethernet. Der er løbende diskussion om LLDP-MED til trådløse netværk. Se ANSI-TIA 1057, Anneks C, C.3 vedrørende gældende TLV for VoWLAN, tabel 24. Det anbefales, at TLV ikke bruges i forbindelse med det trådløse netværk. Denne TLV er målrettet til brug i forbindelse med PoE og Ethernet. Hvis TLV tilføjes, vil det ikke give nogen værdi i forhold til netværksstyring eller justering af strømpolitikken ved switchen.

## LLDP-MED-lagerstyring – TLV

Denne TLV er valgfri for enheder i klasse III. Når det gælder udgående LLDPDU, understøtter vi kun firmwarerevision TLV. Værdien for firmwarerevisionen er telefonens firmwareversion. Når det gælder indgående LLDPDU, ignoreres TLV'erne og valideres ikke. Det er kun firmwarerevision TLV, der kan bruges til ud- og indgående LLDPDU'er.

## Endelig netværkspolitikløsning og QoS

### Specielle VLAN'er

VLAN=0, VLAN=1 og VLAN=4095 behandles på samme måde som et VLAN uden koder. Da VLAN'et ikke har nogen koder, gælder CoS (Class of Service) ikke.

### Standard QoS for SIP-tilstand

Hvis der ikke er nogen netværkspolitik fra CDP eller LLDP-MED, bruges standardnetværkspolitikken. CoS er baseret på konfiguration til det specifikke lokalnummer. Det gælder kun, hvis det manuelle VLAN er aktiveret, og det manuelle VLAN-id ikke er lig med 0, 1 eller 4095. ToS (Type of Service) er baseret på konfiguration til det specifikke lokalnummer.

### Standard QoS for SPCP-tilstand

Hvis der ikke er nogen netværkspolitik fra CDP eller LLDP-MED, bruges standardnetværkspolitikken. CoS er baseret på en forhåndsdefineret værdi på 5. Det gælder kun, hvis det manuelle VLAN er aktiveret, og det manuelle VLAN-id ikke er lig med 0, 1 eller 4095. ToS (Type of Service) er baseret på konfiguration til det specifikke lokalnummer.

### QoS-løsning for CDP

Hvis der er en gyldig netværkspolitik fra CDP:

- Hvis VLAN = 0, 1 eller 4095, indstilles VLAN ikke, eller VLAN har ingen koder. CoS kan ikke bruges, men det kan DSCP. ToS er baseret på standardindstillingen som beskrevet tidligere.
- Hvis VLAN > 1 og VLAN < 4095, indstilles VLAN i overensstemmelse med dette. CoS og ToS er baseret på standardindstillingen som beskrevet tidligere. DSCP er gældende.
- Telefonen genstarter og starter den hurtige startsekvens igen.

### QoS-løsning for LLDP-MED

Hvis CoS gælder, og hvis CoS = 0, bruges standarden for det specifikke lokalnummer som beskrevet tidligere. Men den værdi, der vises på L2-prioritet for TLV for udgående LLDPDU, er baseret på den værdi, der bruges til lokalnummer 1. Hvis CoS gælder, og hvis CoS! = 0, bruges CoS for alle lokalnumre.

Hvis DSCP (knyttet til ToS) gælder, og hvis DSCP = 0, bruges standarden for det specifikke lokalnummer som beskrevet tidligere. Men den værdi, der vises på DSCP for TLV for udgående LLDPDU, er baseret på den værdi, der bruges til lokalnummeret 1. Hvis DSCP gælder, og hvis DSCP! = 0, bruges DSCP for alle lokalnumre.

Hvis VLAN > 1 og VLAN < 4095, indstilles VLAN i overensstemmelse med dette. CoS og ToS er baseret på standardindstillingen som beskrevet tidligere. DSCP er gældende.

Hvis der er en gyldig netværkspolitik for taleprogrammet fra LLDP-MED PDU, og hvis den kodede markør er indstillet, vil VLAN, L2-prioritet (CoS) og DSCP (knyttet til ToS) alle gælde.

Hvis der er en gyldig netværkspolitik for taleprogrammet fra LLDP-MED PDU, og hvis den kodede markør ikke er indstillet, er det kun DSCP (knyttet til ToS), der gælder.

Cisco IP Phone genstarter og starter den hurtige startsekvens igen.

## Samtidig med CDP

Hvis både CDP og LLDP-MED er aktiveret, bestemmer VLAN'ets netværkspolitik den politik, der senest er indstillet eller ændret, ved hjælp af en af registreringstilstandene. Hvis både LLDP-MED og CDP er aktiveret, sender telefonen CDP og LLDP-MED PDU'er under start af telefonen.

Hvis konfigurationen og virkemåden for netværksforbindelsesenheder i CDP- og LLDP-MED-tilstandene ikke er ens, kunne det medføre, at telefonen får en skiftende virkemåde ved genstart på grund af skift til forskellige VLAN'er.

Hvis VLAN'et ikke er indstillet af CDP og LLDP-MED, bruges det VLAN-id, der er konfigureret manuelt. Hvis VLAN-id'et ikke er konfigureret manuelt, understøttes VLAN ikke. DSCP bruges, og netværkspolitikken bestemmer LLDP-MED, hvis det er relevant.

## LLDP-MED med flere netværksenheder

Hvis den samme programtype bruges til netværkspolitikken, men forskellige netværkspolitikker for lag 2 eller lag 3 QoS modtages af telefonerne fra flere netværkstilslutningsenheder, overholdes den seneste gyldige netværkspolitik. For at sikre, at netværkspolitikken er deterministisk og ensartet, må flere netværkstilslutningsenheder ikke sende netværkspolitikker, der giver konflikt, for den samme programtype.

## Konfigurer VLAN-indstillinger

### Inden du begynder

Gå til websiden til telefonadministration Se [Gå til telefonens webside, på side 74](#).

### Fremgangsmåde

- 
- Trin 1** Vælg **Tale > System**.
  - Trin 2** Konfigurer felterne i sektionen **VLAN-indstillinger**.
  - Trin 3** Klik på **Send alle ændringer**.
- 

## Konfigurer DHCP VLAN-indstilling fra telefonens webside

Du kan tilføje en foruddefineret DHCP-indstilling for at konfigurere tale-VLAN'et for din telefon.

### Inden du begynder

- Gå til websiden til telefonadministration Se [Gå til telefonens webside, på side 74](#).

- Deaktiver CDP/LLDP og manuel VLAN.

### Fremgangsmåde

---

**Trin 1** Vælg **Tale > System**.

**Trin 2** I sektionen **VLAN-indstillinger** skal du angive en værdi i feltet **DHCP VLAN-indstilling**.

Dette felt er tomt som standard.

Gyldige værdier er:

- Null
- 128 til 149
- 151 til 158
- 161 til 254

Angiv værdien for **DHCP VLAN-indstilling** til **Null** for at deaktivere tale-VLAN-konfiguration.

Cisco anbefaler, at du bruger DHCP-indstilling 132.

**Trin 3** Klik på **Send alle ændringer**.

---

### Næste trin

I sektionen **VLAN-indstillinger** under fanen **Tale > System** kan du konfigurere disse indstillinger:

- CDP (Cisco Discovery Protocol)
- LLDP-MED
- Network Startup Delay (Forsinkelse af netværksstart)
- VLAN-id
- DHCP VLAN-indstilling

## Konfiguration af SIP og NAT

### SIP og Cisco IP Phone

Cisco IP Phone bruger SIP (Session Initiation Protocol), der giver mulighed for brug af alle it-serviceudbydere, der understøtter SIP. SIP er en IETF-defineret signalprotokol, der styrer sessioner med talekommunikation i et IP-netværk.

SIP håndterer signaler og sessionsstyring inden for et pakkebaseret telefonnetværk. *Signaling* (Signaler) giver mulighed for, at opkaldsoplysninger kan sendes over netværkets grænser. *Session management* (Sessionsstyring) styrer attributterne for et end-to-end-opkald.

I en typisk installation af IP-telefoni til kommercielt brug går alle opkald gennem en SIP-proxyserver. Den modtagende telefon kaldes SIP-brugeragentserveren (UAS), mens den anmodende telefon kaldes brugeragentklienten (UAC).

Distributionen af SIP-meddelelser er dynamisk. Hvis en SIP-proxy modtager en anmodning fra en UAS i forhold til en forbindelse, men ikke kan finde UAC, videresender proxyen meddelelsen til en anden SIP-proxy på netværket. Når UAC er fundet, sendes svaret tilbage til UAS, og de to UAS'er opretter forbindelse til hinanden ved hjælp af en direkte peer til peer-session. Taletrafikken sendes mellem UA'er via dynamisk tildelte porte ved hjælp af RTP (Real-time Protocol).

RTP sender realtidsdata som f.eks. lyd og video. RTP garanterer ikke, at data leveres i realtid. RTP giver en mekanisme til afsendelses- og modtagelsesprogrammer, som understøtter streaming af data. RTP kører typisk oven på UDP.

## SIP over TCP

For at garantere tilstandsorienteret kommunikation kan Cisco IP Phone bruge TCP som transportprotokollen for SIP. Denne protokol giver en *garanteret levering*, der sikrer, at mistede pakker sendes igen. TCP garanterer også, at SIP-pakkerne modtages i den samme rækkefølge, de blev sendt i.

TCP gør det muligt at omgå problemet med blokering af UDP-port foretaget af firmafirewalls. Med TCP behøver nye porte ikke at være åbne, eller tab af pakker kan undgås, fordi TCP allerede bruges til grundlæggende aktiviteter som f.eks. surfing på internettet eller e-handel.

## Redundans af SIP-proxy

En gennemsnitlig SIP-proxyserver kan håndtere titusindvis af abonnenter. En ekstra server tillader, at en aktiv server midlertidigt kan skiftes ud i forbindelse med vedligeholdelse. Cisco-telefoner understøtter brugen af ekstra SIP-proxyservere for at minimere eller undgå afbrydelse af tjenester.

En statisk liste over proxyservere er ikke altid tilstrækkelig. Hvis vores brugeragent f.eks. servicerer forskellige domæner, er det ikke en god ide at konfigurere en statisk liste over proxyservere for hvert domæne på alle Cisco IP Phone.

En enkel måde at understøtte proxyredundans på er at konfigurere en SIP-proxyserver i konfigurationsprofilen til Cisco IP Phone. DNS SRV-posterne fortæller telefonerne, at de skal kontakte en SIP-proxyserver på et domæne, der er angivet i SIP-meddelelser. Telefonen rådfører sig med DNS-serveren. Hvis indstillingen er konfigureret, returnerer DNS-serveren en SRV-post, der indeholder en liste over SIP-proxyservere for domænet sammen med deres værtsnavne, prioritet, lytteport osv. Cisco IP Phone forsøger at få kontakt til værterne i deres prioritetsrækkefølge.

Hvis Cisco IP Phone i øjeblikket bruger en proxyserver med lav prioritet, tester telefonen periodisk proxyen med højere prioritet og skifter til proxyen med højere prioritet, når det er muligt.

## Dobbeltregistrering

Telefonen registreres både til primære (eller primære udgående) og alternative (alternative udgående) proxyer. Når registreringen er sket, sender telefonen først invitations- og ikke-invitations-SIP-meddelelser via den primære proxy. Hvis der ikke er nogen reaktion for den nye INVITE fra den primære proxy, forsøger telefonen efter timeout at få forbindelse til den alternative proxy. Hvis telefonen ikke kan registreres til den primære proxy, sender den en INVITE til den alternative proxy uden at forsøge den primære.

Dobbeltregistrering understøttes på linjebasis. Tre ekstra parametre kan konfigureres via webbrugergrænsefladen og fjernklargøring:

- Alternativ proxy – tom som standard.

- Alternativ udgående proxy – tom som standard.
- Dobbeltregistrering – standard er nej (slået fra).

Når du har konfigureret parametrene, skal du genstarte telefonen for aktivere funktionen.

**Bemærk**

Angiv en værdi for den primære proxy (eller primære udgående proxy) og den alternative proxy (eller den alternativ udgående proxy), så funktionen kan fungere korrekt.

### Dobbeltregistrering og DNS SRV-begrænsninger

- Når dobbeltregistrering er aktiveret, skal DNS SRV Proxy Fallback (DNS SRV Proxy-tilbagefald) eller (DNS SRV Proxy-genoprettelse) aktiveres.
- Brug ikke dobbeltregistrering sammen med andre mekanismer til tilbagefald eller genoprettelse. F.eks.: Broadsoft-mekanisme
- Der er ingen genoprettelsesmekanisme til funktionsanmodning. Administratoren kan imidlertid justere omregistreringstiden for at få en hurtig opdatering af registreringstilstanden for primær eller alternativ proxy.

### Dobbeltregistrering og alternativ proxy

Når parameteren Dual Register (Dobbeltregistrering) er indstillet til **Nej**, ignoreres den alternative proxy.

### Registrering af failover og genoprettelse

- Failover – telefonen foretager en failover ved transporttimeout/-fejl eller TCP-forbindelsesfejl, hvis værdierne for Try Backup RSC (prøv sikkerhedskopi – RSC) og Retry Reg RSC (Prøv RSC-registrering igen) er udfyldt med data.
- Gendannelse – telefonen forsøger at registrere sig igen i forhold til den primære proxy, samtidig med den er registreret eller har forbindelse til den sekundære proxy.

Automatisk registrering, når failover-parameter styrer failover-funktionen, når der opstår en fejl. Når denne parameter er indstillet til Ja, registreres telefonen igen ved failover eller genoprettelse.

### Virkemåde ved fallback

Fallback sker, når den aktuelle registrering udløber, eller Proxy Fallback Intvl (Interval for proxy-fallback) udløses.

Hvis Proxy Fallback Intvl (Interval for proxyfallback) overskrides, går alle nye SIP-meddelelser til den primære proxy.

Når f.eks. værdien for Register Expires (Registrering udløber) er 3600 sekunder, og Proxy Fallback Intvl (Interval for proxyfallback) er 600 sekunder, udløses fallback 600 sekunder senere.

Når værdien for Register Expires (Registrering udløber) er 800 sekunder, og Proxy Fallback Intvl (Interval for proxyfallback) er 1000 sekunder, udløses fallback ved 800 sekunder.

Når der igen er blevet registreret på den primære server, sendes alle SIP-meddelelser til den primære server.

## RFC3311

Cisco IP Phone understøtter RFC-3311, SIP UPDATE-metoden.

### SIP NOTIFY XML-tjeneste

Cisco IP Phone understøtter SIP NOTIFY XML-tjenestehændelsen. Ved modtagelse af en SIP NOTIFY-meddelelse med en XML-tjenestehændelse udfordrer telefonen NOTIFY med et 401-svar, hvis meddelelsen ikke indeholder de rigtige legitimationsoplysninger. Klienten skal angive de rigtige legitimationsoplysninger ved hjælp af MD5-digest med adgangskoden til SIP-kontoen for den tilhørende linje på IP-telefonen.

Meddelelsens brødtekst kan indeholde XML-hændelsesmeddelelsen. F.eks.:

```
<CiscoIPPhoneExecute>  
  <ExecuteItem Priority="0" URL="http://xmlserver.com/event.xml"/>  
</CiscoIPPhoneExecute>
```

Godkendelse:

```
challenge = MD5( MD5(A1) ":" nonce ":" nc-value ":" cnonce ":" qop-value  
":" MD5(A2) )  
where A1 = username ":" realm ":" passwd  
and A2 = Method ":" digest-uri
```

## SIP-konfiguration

SIP-indstillinger for Cisco IP Phone konfigureres til telefonen generelt set og til lokalnumrene.

### Konfigurer de grundlæggende SIP-parametre

#### Inden du begynder

Gå til websiden til telefonadministration Se [Gå til telefonens webside, på side 74.](#)

#### Fremgangsmåde

- 
- Trin 1** Vælg **Tale > SIP**.
  - Trin 2** I sektionen **SIP-parametre** skal du angive SIP-parametrene som beskrevet i [SIP-parametre, på side 214.](#)
  - Trin 3** Klik på **Send alle ændringer**.
- 

### Konfigurer SIP-tidsindstillingsværdierne

#### Inden du begynder

Gå til websiden til telefonadministration Se [Gå til telefonens webside, på side 74.](#)



### Fremgangsmåde

---

- Trin 1** Vælg **Tale > SIP**.
- Trin 2** I sektionen **Værdier for SIP-tidsindstilling** skal du indstille SIP-tidsindstillingsværdierne i sekunder, som beskrevet i [Værdier for SIP-tidsindstilling \(sek\)](#), på side 218.
- Trin 3** Klik på **Send alle ændringer**.
- 

## Konfigurer statuskode for håndtering af svar

### Inden du begynder

Gå til websiden til telefonadministration Se [Gå til telefonens webside](#), på side 74.

### Fremgangsmåde

---

- Trin 1** Vælg **Tale > SIP**.
- Trin 2** Angiv værdierne som angivet i sektionen **Håndtering af svarstatuskoder**:
- **Prøv ekstra RSC** – SIP-svarkode, der prøver en ekstra server igen i forbindelse med den aktuelle anmodning. Er tom som standard. Du kan angive numeriske værdier (500) eller en kombination af numeriske værdier plus jokertegn, hvis der er mulighed for flere værdier. Efterfølgende kan du bruge 5?? til at repræsentere alle SIP-svarmeddelelser inden for intervallet 500. Hvis du vil bruge flere intervaller, kan du tilføje et komma "," for at begrænse værdierne 5?? og 6??.
  - **Prøv reg. RSC igen** – SIP-svarkode om, at telefonen prøver registrering igen, efter at det mislykkedes ved den seneste registrering. Er tom som standard. Du kan angive numeriske værdier (500) eller en kombination af numeriske værdier plus jokertegn, hvis der er mulighed for flere værdier. Efterfølgende kan du bruge 5?? til at repræsentere alle SIP-svarmeddelelser inden for intervallet 500. Hvis du vil bruge flere intervaller, kan du tilføje et komma "," for at begrænse værdierne 5?? og 6??.
- Trin 3** Klik på **Send alle ændringer**.
- 

## Konfigurer RTP-parametrene

### Inden du begynder

Gå til websiden til telefonadministration Se [Gå til telefonens webside](#), på side 74.

### Fremgangsmåde

---

- Trin 1** Vælg **Tale > SIP**.
- Trin 2** I sektionen **RTP-parametre** skal du indstille RTP-parameterværdierne (Real-Time Transport Protocol) som beskrevet i [RTP-parametre](#), på side 221.

**Trin 3** Klik på **Send alle ændringer**.

---

## Konfigurer SDP-nyttelasttyper

Konfigureret dynamisk nyttelast bruges kun til udgående opkald, når Cisco IP Phone viser et SDP-tilbud (Session Description Protocol). Når det gælder indgående opkald med et SDP-tilbud, følger telefonen opkaldernes dynamiske nyttelasttype.

Cisco IP Phone bruger de konfigurerede codec-navne i udgående SDP. Når det gælder indgående SDP med standardtyper af nyttelast på 0-95, ignorerer telefonen codec-navnene. Når det gælder dynamiske nyttelasttyper, identificerer telefonen codec'et ved hjælp af de konfigurerede codec-navn (forskel på store og små bogstaver ved sammenligning).

### Inden du begynder

Gå til websiden til telefonadministration Se [Gå til telefonens webside, på side 74](#).

### Fremgangsmåde

---

**Trin 1** Vælg **Tale > SIP**.

**Trin 2** I sektionen **SDP-nyttelasttyper** skal du indstille værdierne som angivet i [SDP-nyttelasttyper, på side 222](#).

- **AVT – dynamisk nyttelast** – ingen standarddata. Både afsender og modtager skal acceptere et tal. I intervallet mellem 96 og 127. Standard: 101.

**Trin 3** Klik på **Send alle ændringer**.

---

## Konfigurer SIP-indstillingerne for lokalnumre

### Inden du begynder

Gå til websiden til telefonadministration Se [Gå til telefonens webside, på side 74](#).

### Fremgangsmåde

---

**Trin 1** Vælg **Tale > Lokal(n)**, hvor n er et lokalnummer.

**Trin 2** I sektionen **SIP-indstillinger** skal du angive parameterværdierne som beskrevet i [SIP-indstillinger, på side 267](#).

**Trin 3** Klik på **Send alle ændringer**.

---

## Konfigurer SIP-proxyserver

### Inden du begynder

Gå til websiden til telefonadministration Se [Gå til telefonens webside, på side 74](#).

### Fremgangsmåde

---

- Trin 1** Vælg **Tale > Lokal(n)**, hvor n er et lokalnummer.
- Trin 2** I sektionen **Proxy og registrering** skal du indstille parameterverdierne, som beskrevet i [Proxy og registrering, på side 273](#).
- Trin 3** Klik på **Send alle ændringer**.
- 

## Konfigurer parametrene for abonnentoplysninger

### Inden du begynder

Gå til websiden til telefonadministration Se [Gå til telefonens webside, på side 74](#).

### Fremgangsmåde

---

- Trin 1** Vælg **Tale > Lokal(n)**, hvor n er et lokalnummer.
- Trin 2** I sektionen **Abbonentoplysninger** skal du indstille parameterverdierne som beskrevet i [Oplysninger om abonnemeter, på side 276](#).
- Trin 3** Klik på **Send alle ændringer**.
- 

## Administration af NAT-tværfunktion med funktioner

NAT (Network Address Translation) giver flere enheder mulighed for at dele en enkelt, offentlig, distribuerbar IP-adresse for at oprette forbindelse via internettet. NAT findes på mange enheder med bredbåndsadgang for at oversætte offentlige og private IP-adresser. Hvis VoIP skal kunne findes sammen med NAT, er NAT tværfunktion obligatorisk.

Det er alle serviceudbydere, der har NAT tværfunktion Hvis din serviceudbyder ikke har NAT tværfunktion, har du flere muligheder:

- NAT-tilknytning med Session Border Controller
- NAT-tilknytning med SIP-ALG-router
- NAT-tilknytning med en statisk IP-adresse
- NAT-tilknytning med STUN

## Aktivér NAT-tilknytning

Du skal aktivere NAT-tilknytning for at indstille NAT-parametre.

### Inden du begynder

Gå til websiden til telefonadministration Se [Gå til telefonens webside, på side 74](#).

### Fremgangsmåde

---

- Trin 1** Vælg **Tale > Lokal(n)**.
  - Trin 2** Indstil felterne som beskrevet i [NAT-indstillinger, på side 266](#).
  - Trin 3** Klik på **Send alle ændringer**.
- 

## NAT-tilknytning med Session Border Controller

Vi anbefaler, at du vælger en serviceudbyder, der understøtter NAT-tilknytning via en Session Border Controller. Når serviceudbyderen sikrer NAT-tilknytning, har du flere valg, når du skal vælge en router.

## NAT-tilknytning med SIP-ALG-router

NAT-tilknytning kan opnås ved at bruge en router, der har en SIP ALG (Application Layer Gateway). Ved at bruge en SIP-ALG-router har du flere valgmuligheder, når du skal vælge en serviceudbyder.

## NAT-tilknytning med den statiske IP-adresse

Du kan konfigurere NAT-tilknytning på telefonen for at sikre, den kan bruges sammen med serviceudbyderen.

- Du skal have en ekstern (offentlig) IP-adresse, der er statisk.
- Den NAT-mekanisme, der bruges i routeren, skal være symmetrisk. Hvis du ønsker yderligere oplysninger, kan du se [Bestemmelse af symmetrisk og asymmetrisk NAT, på side 56](#).

Brug kun NAT-tilknytning, hvis serviceudbydernetværket ikke har en Session Border Controller-funktion.

### Inden du begynder

Gå til websiden til telefonadministration Se [Gå til telefonens webside, på side 74](#).

### Fremgangsmåde

---

- Trin 1** Vælg **Tale > SIP**.
- Trin 2** I sektionen **NAT-understøttelsesparametre** skal du indstille felterne **Håndter modtaget VIA**, **Indsæt modtaget VIA**, **Udskift VIA-adresse**, **Håndter VIA-port**, **Indsæt VIA-port** og **Send svar til kildeport** til **Ja**.
- Trin 3** I sektionen **NAT-understøttelsesparametre** skal du indstille en værdi for feltet **NAT Keep Alive Intvl** (Interval for hold NAT i gang).
- Trin 4** Angiv den offentlige IP-adresse til din router i feltet **EXT IP** (Ekstern IP-adresse).

- Trin 5** Klik på fanen **Ext(n)** (Lokalnummer(n)).
- Trin 6** I sektionen **NAT Settings** (NAT-indstillinger skal du indstille **NAT Mapping Enable** (Aktivér Nat-tilknytning) til **Ja**.
- Trin 7** (Valgfri) Indstil **NAT Keep Alive Enable** (Aktivér Hold NAT i gang) til **Ja**.  
Serviceudbyderen kræver mulighed, at telefonen skal sende meddelelser om at holde NAT i gang for at holde NAT-portene åbne. Kontakt serviceudbyderen for at fastlægge kravene.
- Trin 8** Klik på **Send alle ændringer**.

---

### Næste trin

Konfigurer firewallindstillingerne på din router, så SIP-trafik tillades.

## Konfigurer NAT-tilknytning med STUN

Hvis serviceudbydernetværket ikke har en Session Border Controller-funktion, og hvis de andre krav overholdes, er det muligt at bruge STUN (Session Traversal Utilities for NAT) til at registrere NAT-tilknytningen. STUN-protokollen giver mulighed for, at programmer kan arbejde bag en NAT (network address translator) for at registrere tilstedeværelsen af NAT og for at få den tilknyttede (offentlige) IP-adresse (NAT-adresser) og det portnummer, som NAT har allokeret til UDP-forbindelser (User Datagram Protocol) til eksterne værter. Protokollen kræver hjælp fra en tredjepartsnetværksserver (STUN-server), der er placeret på den anden side (offentlige) af NAT. Det vil som regel være det offentlige netværk. Denne indstilling anses for at være en sidste mulighed og må kun bruges, hvis andre metoder ikke er tilgængelige. Sådan bruges STUN:

- Routeren skal bruge asymmetrisk NAT. Se [Bestemmelse af symmetrisk og asymmetrisk NAT](#), på side 56.
- En computer, der kører STUN-serversoftware, er tilgængelig på netværket. Du kan også bruge en offentlig STUN-server eller konfigurere din egen.

### Inden du begynder

Gå til websiden til telefonadministration Se [Gå til telefonens webside](#), på side 74.

### Fremgangsmåde

---

- Trin 1** Vælg **Tale > SIP**.
- Trin 2** I sektionen **NAT-understøttelsesparametre** skal du indstille felterne **Håndter modtaget VIA**, **Indsæt modtaget VIA**, **Udskift VIA-adresse**, **Håndter VIA-port**, **Indsæt VIA-port** og **Send svar til kildeport** til **Ja**.
- Trin 3** I sektionen **NAT Support Parameters** (Parametre for NAT-understøttelse) skal du indstille feltet **STUN Enable** (Aktivér STUN) til **Ja**.
- Trin 4** Angiv IP-adressen til din STUN-server i feltet **STUN Server** (STUN-server).
- Trin 5** Klik på fanen **Ext(n)** (Lokalnummer(n)).
- Trin 6** I sektionen **NAT Settings** (NAT-indstillinger skal du indstille **NAT Mapping Enable** (Aktivér Nat-tilknytning) til **Ja**.
- Trin 7** (Valgfri) Indstil **NAT Keep Alive Enable** (Aktivér Hold NAT i gang) til **Ja**.

Serviceudbyderen kræver mulighed, at telefonen skal sende meddelelser om at holde NAT i gang for at holde NAT-portene åbne. Kontakt serviceudbyderen for at fastlægge kravene.

**Trin 8** Klik på **Send alle ændringer**.

---

### Næste trin

Konfigurer firewallindstillingerne på din router, så SIP-trafik tillades.

## Bestemmelse af symmetrisk og asymmetrisk NAT

STUN virker ikke på routere med symmetrisk NAT. Med symmetrisk NAT knyttes IP-adresser fra én intern IP-adresse og port til en ekstern, distribuerbar modtager-IP-adresse og -port. Hvis en anden pakke sendes fra den samme kilde-IP-adresse og -port til en anden modtager, bruges en anden kombination af IP-adresse og portnummer. Denne metode er restriktiv, fordi en ekstern vært kun kan sende en pakke til en bestemt port på den interne vært, hvis den interne vært først sender en pakke fra den port til den eksterne vært.

Denne procedure antager, at der er konfigureret en syslog-serveren, og at den er klar til at modtage syslog-meddelelser.

Sådan bestemmes det, om routeren bruger symmetrisk eller asymmetrisk NAT:

### Fremgangsmåde

---

- Trin 1** Kontrollér, at firewallen ikke kører på din pc. (Den kan blokere syslog-porten.) Syslog-porten er som standard 514.
- Trin 2** Klik på **Tale > System**, og gå til **Valgfri netværkskonfiguration**.
- Trin 3** Angiv IP-adressen for **Syslog-server**, hvis portnummeret ikke er det samme som standardindstillingen, 514. Det er ikke nødvendigt at medtage portnummeret, hvis standardindstillingen bruges.
- Adressen og portnummeret skal kunne hentes af Cisco IP Phone. Portnummeret vises på filnavnet outputlogfilen. Standardoutputfilen er `syslog.514.log` (hvis portnummeret ikke var angivet).
- Trin 4** Indstil **Debug Level** (Fejlfindingsniveau) til **Error** (Fejl), **Notice** (Meddelelse) eller **Debug** (Fejlfinding).
- Trin 5** Hvis du vil registrere SIP-signalmeddelelser, skal du klikke på fanen **Lokalnummer** og gå til **SIP-indstillinger**. Angiv indstillingen **SIP Debug** (SIP-fejlfinding) til **Fuld**.
- Trin 6** Hvis du vil indsamle oplysninger om, hvilken type NAT din router bruger, skal du klikke på fanen **SIP** og gå til **NAT Support Parameters** (Parametre for NAT-understøttelse).
- Trin 7** Klik på **Tale > SIP**, og gå til **Parametre for NAT-understøttelse**.
- Trin 8** Indstil **STUN Test Enable** (Aktivér STUN-test) til **Ja**.
- Trin 9** Bestem NAT-typen ved at gennemse fejlfindingsmeddelelserne i logfilen. Hvis meddelelserne angiver, at enheden bruger symmetrisk NAT, kan du ikke bruge STUN.
- Trin 10** Klik på **Send alle ændringer**.
-

# Opkaldsplan

## Lignende emner

[Rediger opkaldsplan på IP-telefonen](#), på side 63

## Oversigt over opkaldsplan

Opkaldsplaner bestemmer, hvor mange cifre der fortolkes og sendes. De kan også bestemme, hvorvidt det kaldte nummer accepteres eller afvises. Du kan bruge en opkaldsplan til at mulige opringninger eller til at blokere bestemte type opkald som f.eks. fjernopkald eller internationale opkald.

Brug telefonens webbrugergrænseflade til at konfigurere opkaldsplaner på IP-telefonen.

Denne afsnit indeholder oplysninger, du skal forstå om opkaldsplaner, og procedurer til, hvordan du konfigurerer dine opkaldsplaner.

Cisco IP Phone har forskellige niveauer af opkaldsplaner og behandler ciffersekvensen.

Når en bruger trykker på højttalerknappen på telefonen, starter følgende hændelsessekvens:

1. Telefon begynder at samle de kaldte cifre. Tidsindstillingen mellem cifre begynder at registrere den tid, der går mellem cifre.
2. Hvis tidsindstillingsværdien mellem cifre er nået, eller hvis der forekommer en anden afsluttende hændelse, sammenligner telefonen de kaldte cifre med IP-telefonens opkaldsplan. Denne opkaldsplan konfigureres i telefonens webbrugergrænseflade (Tale) > **Ext(n)** (Lokalnummer(n)) i sektionen **Dial Plan** (Opkaldsplan).

## Ciffersekvenser

En opkaldsplan består af en række ciffersekvenser, der adskilles med tegnet |. Hele samlingen af sekvenser er omsluttet med parenteser. Hver enkelt ciffersekvens i opkaldsplanen består af en række elementer, der individuelt matcher til de taster, som brugeren trykker på.

Hvidt mellemrum ignoreres, men kan bruges for at øge læsbarheden.

Ciffersekvens	Funktion
0 1 2 3 4 5 6 7 8 9 0 * #	Tegn, der repræsenterer en tast, som brugeren skal trykke på på telefonens tastatur.
x	Et vilkårligt tegn på telefonens tastatur.
[Sekvens]	Tegn i kantede parenteser opretter en liste over accepterede tastetryk. Brugeren kan trykke på en hvilken som helst af tasterne på listen.  Et numeriske interval som f.eks. [2-9] giver en bruger mulighed for at trykke på et ciffer mellem 2 og 9.  Et numerisk interval kan omfatte andre tegn. [35-8*] giver f.eks. en bruger mulighed for at trykke på 3, 5, 6, 7, 8 eller *.
. (punktum)	Et punktum angiver gentagelse af elementer. Opkaldsplanen accepterer 0 eller flere indtastninger af cifferet. 01. giver f.eks. brugerne mulighed for at indtaste 0, 01, 011, 0111 osv.

Ciffersekvens	Funktion
<opkaldt:substitueret>	<p>Dette format angiver, at visse <i>kaldte</i> cifre erstattes af <i>substituerede</i> tegn, når sekvensen sendes. De <i>kaldte</i> cifre kan være fra nul til 9. F.eks.:</p> <p>&lt;8:1650&gt;xxxxxxxx</p> <p>Når brugeren trykker på 8 efterfulgt af et syvcifret tal, udskifter systemet automatisk det kaldte 8 med sekvensen 1650. Hvis brugeren ringer <b>85550112</b>, sender systemet <b>16505550112</b>.</p> <p>Hvis parameteren <i>kaldt</i> er tom, og der er en værdi i feltet <i>substitueret</i>, udskiftes ingen cifre, og den <i>substituerede</i> værdi sættes altid foran den sendte streng. F.eks.:</p> <p>&lt;:1&gt;xxxxxxxxxxx</p> <p>Når brugeren ringer <b>9725550112</b>, føjes nummeret 1 til begyndelsen af sekvensen. Systemet sender <b>19725550112</b>.</p>
, (komma)	<p>Rn tone mellem sekvenser, der afspilles (og placeres) mellem cifre, spiller en ekstern lineopkaldstone. F.eks.:</p> <p>9, 1xxxxxxxxxxx</p> <p>En ekstern linjeopkaldstone afspilles, når brugeren trykker på 9. Tonen fortsætter, indtil brugeren trykker på 1.</p>
! (udråbstegn)	<p>Forhindrer et opkaldssekvensmønster. F.eks.:</p> <p>1900xxxxxxxx!</p> <p>Afviser enhver 11-cifret sekvens, der begynder med 1900.</p>
*xx	Giver en bruger mulighed for at angive en tocifret stjernekode.
S0 eller L0	Når det gælder tilsidesættelse af mastertidsindstilling mellem cifre, skal du angive S0 for at reducere den korte tidsindstilling mellem cifre til 0 sekunder eller angive L0 for at angive den lange tidsindstilling mellem cifre til 0 sekunder.
P	<p>Afbryd midlertidigt ved at angive P, antal sekunder, pausen skal være, og et mellemrum. Denne funktion bruges typisk til implementering af en hotline og warmline, hvor 0-forsinkelse gælder hotlinen, og en ikke-0 forsinkelse gælder en warmline. F.eks.:</p> <p>P5</p> <p>Der kommer en pause på 5 sekunder.</p>

## Eksempler på ciffersekvenser

Følgende eksempler viser ciffersekvenser, du kan indtaste i en opkaldsplan.



I en komplet indtastning af opkaldsplan adskilles sekvensdelen af et pipe-tegn (|), og hele sættet af sekvenser er omsluttet af parenteser:

```
( [1-8]xx | 9, xxxxxxxx | 9, <:1>[2-9]xxxxxxxxxx | 8, <:1212>xxxxxxxx | 9, 1 [2-9] xxxxxxxxx  
| 9, 1 900 xxxxxxxx ! | 9, 011xxxxxx. | 0 | [49]11 )
```

- Lokalnumre på dit system:

```
( [1-8]xx | 9, xxxxxxxx | 9, <:1>[2-9]xxxxxxxxxx | 8, <:1212>xxxxxxxx | 9, 1 [2-9] xxxxxxxxx  
| 9, 1 900 xxxxxxxx ! | 9, 011xxxxxx. | 0 | [49]11 )
```

[1-8]xx Giver en bruger mulighed for at bruge et vilkårligt trecifret nummer, der starter med cifrene 1 til 8. Hvis dit system bruger fircifrede lokalnumre, skal du angive følgende streng: [1-8]xxx

- Lokalt opkald med syvcifret nummer:

```
( [1-8]xx | 9, xxxxxxxx | 9, <:1>[2-9]xxxxxxxxxx | 8, <:1212>xxxxxxxx | 9, 1 [2-9] xxxxxxxxx  
| 9, 1 900 xxxxxxxx ! | 9, 011xxxxxx. | 0 | [49]111 )
```

9, xxxxxxxx Når en bruger har trykket på 9, afgives en ekstern ringetone. Brugeren kan indtaste et hvilket som helst syvcifret nummer som ved et lokalt opkald.

- Lokalt opkald med trecifret områdekode og et syvcifret lokalnummer:

```
( [1-8]xx | 9, xxxxxxxx | 9, <:1>[2-9]xxxxxxxxxx | 8, <:1212>xxxxxxxx | 9, 1 [2-9] xxxxxxxxx  
| 9, 1 900 xxxxxxxx ! | 9, 011xxxxxx. | 0 | [49]11 )
```

9, <:1>[2-9]xxxxxxxxxx Dette eksempel er nyttigt, hvor der er behov for en lokal områdekode. Når en bruger har trykket på 9, afgives en ekstern ringetone. Brugeren skal angive et ticifret nummer, der bruger et ciffer mellem 2 og 9. Systemet indsætter automatisk 1-præfiks, før det sender nummeret til operatøren.

- Lokalt opkald med automatisk indsat trecifret områdekode:

```
( [1-8]xx | 9, xxxxxxxx | 9, <:1>[2-9]xxxxxxxxxx | 8, <:1212>xxxxxxxx | 9, 1 [2-9] xxxxxxxxx  
| 9, 1 900 xxxxxxxx ! | 9, 011xxxxxx. | 0 | [49]11 )
```

8, <:1212>xxxxxxxx Dette eksempel er nyttigt, hvor operatøren kræver en lokal områdekode, men de fleste opkald går til én områdekode. Når brugeren har trykket på 8, afgives en ekstern ringetone. Brugeren kan indtaste et hvilket som helst syvcifret nummer. Systemet indsætter automatisk 1-præfiks og områdekoden 212, før det sender nummeret til operatøren.

- Fjernopkald i USA:

```
( [1-8]xx | 9, xxxxxxxx | 9, <:1>[2-9]xxxxxxxxxx | 8, <:1212>xxxxxxxx | 9, 1 [2-9] xxxxxxxxx  
| 9, 1 900 xxxxxxxx ! | 9, 011xxxxxx. | 0 | [49]11 )
```

9, 1 [2-9] xxxxxxxxx Når en bruger har trykket på 9, afgives en ekstern ringetone. Brugeren kan indtaste et vilkårligt 11-cifret nummer, der begynder med 1 og efterfølges af et ciffer mellem 2 og 9.

- Blokeret nummer:

```
( [1-8]xx | 9, xxxxxxxx | 9, <:1>[2-9]xxxxxxxxxx | 8, <:1212>xxxxxxxx | 9, 1 [2-9] xxxxxxxxx  
| 9, 1 900 xxxxxxxx ! | 9, 011xxxxxx. | 0 | [49]11 )
```

9, 1 900 xxxxxxxx ! Denne ciffersekvens er nyttig, hvis du vil forhindre, at brugerne ringer til numre, for hvilke der gælder høje takster eller upassende indhold f.eks. 1-900-numre i USA. Når brugeren har

trykket 9, afgives en ekstern ringetone. Hvis brugeren angiver et 11-cifret nummer, der bruger med cifrene 1900, afvises opkaldet.

- Opkald til udlandet fra USA:

```
( [1-8]xx | 9, xxxxxxx | 9, <:1>[2-9]xxxxxxxxxx | 8, <:1212>xxxxxxxx | 9, 1 [2-9] xxxxxxxxx
| 9, 1 900 xxxxxxx ! | 9, 011xxxxxxxx. | 0 | [49]11 )
```

9, 011xxxxxxxx Når en bruger har trykket på 9, afgives en ekstern ringetone. Brugeren kan indtaste et vilkårligt nummer, der begynder med 011, som i et internationalt opkald fra USA.

- Oplysningsnumre:

```
( [1-8]xx | 9, xxxxxxx | 9, <:1>[2-9]xxxxxxxxxx | 8, <:1212>xxxxxxxx | 9, 1 [2-9] xxxxxxxxx
| 9, 1 900 xxxxxxx ! | 9, 011xxxxxxxx. | 0 | [49]11 )
```

0 | [49]11 Dette eksempel omfatter 2-cifrede sekvenser, der er adskilt med pipe-tegnet. Den første sekvens giver en bruger mulighed for at ringe 0 for at få fat i en person, der håndterer opkald. Den anden sekvens giver brugeren mulighed for at angive 411 for lokale oplysninger eller 911 for nødtjenester.

## Accept og afsendelse af kaldte cifre

Når en bruger foretager opkald ved hjælp af en række cifre, testes hver enkelt sekvens i opkaldsplanen som et muligt match. De matchende sekvenser udgør et sæt kandidatciffersekvenser. Efterhånden som brugeren angiver flere cifre, reduceres sættet af kandidater, indtil en eller ingen er gyldig. Når der opstår en afslutningshændelse, accepterer IP PBX enten den brugerkaldte sekvens og starter et opkald eller afviser sekvensen som ugyldig. Brugeren hører omorganiseringstone (hurtig optaget), hvis den kaldte sekvens er ugyldig.

Følgende tabel viser, hvordan afslutningshændelser behandles.

Afslutningshændelse	Behandler
Kaldte cifre har ikke matchet nogen sekvens i opkaldsplanen.	Nummeret afvises.
Kaldte cifre matcher lige præcis én sekvens i opkaldsplanen.	Hvis opkaldsplanen tillader sekvensen, accepteres nummeret og sendes ifølge opkaldsplanen. Hvis opkaldsplanen blokerer sekvensen, afvises nummeret.
Der opstår en timeout.	Nummeret afvises, hvis de kaldte cifre ikke matcher en ciffersekvens i opkaldsplanen inden for den tid, som den gældende tidsindstilling mellem cifre angiver. Denne lange tidsindstilling mellem cifre gælder, når de kaldte cifre ikke stemmer overens med nogen ciffersekvens i opkaldsplanen. Standard: 10 sekunder. Denne korte tidsindstilling mellem cifre gælder, når de kaldte cifre stemmer overens med en eller flere kandidatsekvenser i opkaldsplanen. Standard: 3 sekunder.

Afslutningshændelse	Behandler
En bruger trykker på #-tasten eller programtasten på IP-telefonskærmen.	Hvis sekvensen er fuldstændig, og opkaldsplanen tillader den, accepteres nummeret og sendes ifølge opkaldsplanen.  Hvis sekvensen ikke er fuldstændig, eller opkaldsplanen blokerer den, afvises nummeret.

## Tidsindstilling for opkaldsplan (tidsindstilling for løftet rør)

Du kan se tidsindstillingen for opkaldsplanen som tidsindstillingen for løftet rør. Denne tidsindstilling starter, når telefonrøret løftes. Hvis der ikke ringes nogen cifre inden for det angivne antal sekunder, udløber tidsindstillingen, og null-posten evalueres. Medmindre du har en streng til opkaldsplan, der giver mulighed for en null-post, afvises opkaldet. Standardlængden på tidsindstillingen for opkaldsplan er 5 sekunder.

### Syntaks for tidsindstilling for opkaldsplan

**SYNTAKS:** (Ps<:n> | opkaldsplan)

- **s:** Antallet af sekunder. Hvis der ikke er angivet noget tal efter P, gælder standardtidsindstillingen på 5 sekunder. Når tidsindstillingen er angivet til 0 sekunder, sendes opkaldet automatisk til det angivne lokalnummer, når telefonens rør løftes.
- **n:** (valgfrit): Det nummer, der skal sendes automatisk, når tidsindstillingen udløber. Du kan angive et lokalnummer eller et DID-nummer. Ingen jokertegn er tilladt, fordi nummeret sendes som vist. Hvis du udelukker udskiftning af nummeret, <n>, hører brugeren en omorganiseringstone (hurtig optaget) efter det angivne antal sekunder.

### Eksempler på tidsindstilling for opkaldsplan

Giv brugerne mere tid til at starte opkald, når de har løftet telefonrøret:

```
(P9 | (9,8<:1408>[2-9]xxxxxx | 9,8,1[2-9]xxxxxxxxxx | 9,8,011xx. | 9,8,xx.|[1-8]xx)
```

P9 betyder, at brugeren efter at have løftet telefonrøret har 9 sekunder til at begynde at ringe op. Hvis der ikke trykkes på nogen cifre inden for 9 sekunder, hører brugeren en omorganiseringstone (hurtig optaget). Ved at indstille en længere tidsindstilling giver du brugerne mere tid til at angive cifre.

Sådan opretter du en hotline til alle sekvenser på systemopkaldsplanen:

```
(P9<:23> | (9,8<:1408>[2-9]xxxxxx | 9,8,1[2-9]xxxxxxxxxx | 9,8,011xx. | 9,8,xx.|[1-8]xx)
```

P9<:23> betyder, at brugeren efter at have løftet telefonrøret har 9 sekunder til at begynde at ringe op. Hvis der ikke trykkes på nogen cifre inden for 9 sekunder, sendes opkaldet automatisk til lokalnummer 23.

Sådan opretter du en hotline til en linjeknap til et lokalnummer:

```
(P0 <:1000>)
```

Når tidsindstillingen er angivet til 0 sekunder, sendes opkaldet automatisk til det angivne lokalnummer, når telefonens rør løftes. Angiv denne sekvens i telefonopkaldsplanen for lokalnummer 2 eller højere på en klienttelefon.

## Lang tidsindstilling mellem cifre (tidsindstilling for ufuldstændig indtastning)

Du kan se denne tidsindstilling som tidsindstillingen for ufuldstændig indtastning. Denne tidsindstilling måler intervallet mellem kaldte cifre. Dette gælder, så længe de kaldte cifre ikke stemmer overens med nogen ciffersekvenser i opkaldsplanen. Medmindre brugeren angiver et andet ciffer inden for angivne antal sekunder, evalueres indtastningen som ufuldstændig, og opkaldet afvises. Standardværdien er 10 sekunder.

I dette afsnit forklares det, hvordan du redigerer en tidsindstilling som del af en opkaldsplan. Du kan også ændre den kontrol tidsindstilling, der styrer standard tidsindstillingen mellem cifre for alle opkald.

### Syntaks for lang tidsindstilling mellem cifre

**SYNTAKS:** L:s, (opkaldsplan)

- **s:** Antallet af sekunder. Hvis der ikke er angivet noget tal efter L, er standard tidsindstillingen 5 sekunder. Når tidsindstillingen er angivet til 0 sekunder, sendes opkaldet automatisk til det angivne lokalnummer, når telefonens rør løftes.
- Bemærk, at tidsindstillingssekvens vises til venstre for den første parentes for opkaldsplanen.

### Eksempel på lang tidsindstilling mellem cifre

```
L:15, (9,8<:1408>[2-9]xxxxxxx | 9,8,1[2-9]xxxxxxxxxxx | 9,8,011xx. | 9,8,xx. |[1-8]xx)
```

L:15 betyder, at denne opkaldsplan giver brugeren mulighed for at afbryde midlertidigt i op til 15 sekunder mellem cifre, før lang tidsindstilling mellem cifre udløber. Denne indstilling er især nyttig for brugere som f.eks. sælgere, der læser numre fra visitkort og andre trykte materialer, mens de ringer op.

## Kort tidsindstilling mellem cifre (tidsindstilling for fuldstændig indtastning)

Du kan se denne tidsindstilling som tidsindstillingen for fuldstændig indtastning. Denne tidsindstilling måler intervallet mellem kaldte cifre. Denne tidsindstilling gælder, når de kaldte cifre stemmer overens med mindst én ciffersekvens i opkaldsplanen. Medmindre brugeren angiver et andet ciffer inden for angivne antal sekunder, evalueres indtastningen. Hvis indtastningen er gyldig, fortsættes opkaldet. Hvis indtastningen er ugyldig, afvises opkaldet.

Standard: 3 sekunder.

### Syntaks for kort tidsindstilling mellem cifre

**SYNTAKS 1:** S:s, (opkaldsplan)

Brug denne syntaks til at anvende den nye indstilling på hele opkaldsplanen inden for (parenteserne).

**SYNTAKS 2:** *sekvens* Ss

Brug denne syntaks til at anvende den nye indstilling på en bestemt opkaldssekvens.

**s:** Antallet af sekunder. Hvis der ikke er angivet noget tal efter S, gælder standard tidsindstillingen på 5 sekunder.

### Eksempler på kort tidsindstilling mellem cifre

Sådan angives indstillingen for hele opkaldsplanen:

```
S:6, (9,8<:1408>[2-9]xxxxxxx | 9,8,1[2-9]xxxxxxxxxxx | 9,8,011xx. | 9,8,xx. |[1-8]xx)
```

S:6 betyder, at mens brugeren angiver et nummer med telefonrøret løftet, kan brugeren afbryde midlertidigt i op til 15 sekunder mellem cifre, før kort tidsindstilling mellem cifre udløber. Denne indstilling er især nyttig for brugere som f.eks. sælgere, der læser numre fra visitkort og andre trykte materialer, mens de ringer op.

Angiv en øjeblikkelig tidsindstilling for en bestemt sekvens inden for opkaldsplanen:

```
(9,8<:1408>[2-9]xxxxxxx | 9,8,1[2-9]xxxxxxxxxxS0 | 9,8,011xx. | 9,8,xx.[1-8]xx)
```

9,8,1[2-9]xxxxxxxxxxS0 betyder, at tidsindstillingen er angivet til 0, opkaldet sendes automatisk, når brugeren ringer det sidste ciffer i sekvensen.

## Rediger opkaldsplan på IP-telefonen



**Bemærk** Du kan redigere opkaldsplanen i XML-konfigurationsfilen. Find parameteren `Dial_Plan_n` i XML-konfigurationsfilen, hvor n angiver lokalnummeret. Rediger værdien af denne parameter. Værdien skal angives i samme format som i feltet **Opkaldsplan** på telefonens administrationswebside, der er beskrevet nedenfor.

### Inden du begynder

Gå til websiden til telefonadministration Se [Gå til telefonens webside, på side 74](#).

### Fremgangsmåde

- Trin 1** Vælg **Tale > Lokal(n)**, hvor n er et lokalnummer.
- Trin 2** Rul til sektionen **Dial Plan** (Opkaldsplan).
- Trin 3** Angiv ciffersekvenserne i feltet **Dial Plan** (Opkaldsplan).  
Standardopkaldsplanen for hele systemet (baseret på USA) vises automatisk i feltet.
- Trin 4** Du kan slette ciffersekvenser, tilføje dem eller erstatte hele opkaldsplanen med en ny opkaldsplan.  
Adskil hver enkelt ciffersekvens med et pipe-tegn, og omslut hele sættet af ciffersekvenser med parenteser.  
Eksempel:  

```
(9,8<:1408>[2-9]xxxxxxx | 9,8,1[2-9]xxxxxxxxxx | 9,8,011xx. | 9,8,xx.[1-8]xx)
```
- Trin 5** Klik på **Send alle ændringer**.  
Telefonen genstarter.
- Trin 6** Kontroller, at du kan gennemføre et opkald med hver enkelt ciffersekvens, du har angivet i opkaldsplanen.
- Bemærk** Hvis du hører en omorganiseringstone (hurtig optaget), skal du gennemgå dine poster og ændre opkaldsplanen derefter.

### Lignende emner

[Opkaldsplan](#), på side 57

## Nulstil kontroltidstillingerne

Hvis du har brug for at redigere en tidsindstilling, der kun skal gælde en bestemt ciffersekvens eller type opkald, kan du redigere opkaldsplanen.

### Inden du begynder

Gå til websiden til telefonadministration Se [Gå til telefonens webside, på side 74](#).

### Fremgangsmåde

- 
- |               |  |
|---------------|--|
| <b>Trin 1</b> | Vælg <b>Tale &gt; Område</b> .   |
| <b>Trin 2</b> | Rul til sektionen <b>Værdier for kontroltidstillingsværdier (sek.)</b> .   |
| <b>Trin 3</b> | Angiv den ønskede værdi i feltet <b>Lang tidsindstilling mellem cifre</b> og feltet <b>Kort tidsindstilling mellem cifre</b> . |
| <b>Trin 4</b> | Klik på <b>Send alle ændringer</b> .   |
- 

## Områdeparametre og supplerende tjenester

### Parametre for område

Brug fanen **Regional** (Område) i telefonens brugergrænseflade til at konfigurere indstillinger for område og landstandard, f.eks. kontroltidstillingsværdier, serverscript til ordbog, valg af sprog og landstandard for at ændre lokaliseringen. Fanen Regional (Område) har disse sektioner:

- Call Progress Tones (Toner for opkaldsstatus) — viser værdier for alle alle ringetoner.
- Distinctive Ring Patterns (Karakteristiske ringemønstre) – ringkadence definerer det ringningsmønster, der angiver et telefonopkald.
- Control Timer Values (Kontroltidstillingsværdier) – viser alle værdier i sekunder.
- Vertical Service Activation Codes (Lodrette tjenesteaktiveringskoder) – omfatter aktiveringskode for notering og deaktiveringskode for notering.
- Outbound Call Codec Selection Codes (Koder til valg af codec for udgående opkald) – definerer stemmekvaliteten.
- Time (Tid) – omfatter lokal dato, lokal tid, tidszone og sommertid.
- Language (sprog) – omfatter serverscript til ordbog, valg af sprog og landstandard.

### Indstil værdier for kontroltidstillingen

#### Inden du begynder

Gå til websiden til telefonadministration Se [Gå til telefonens webside, på side 74](#).

### Fremgangsmåde

---

- Trin 1** Vælg **Tale > Område**.
- Trin 2** Konfigurer værdierne i felterne i sektionen **Control Timer Values (sec)** (Værdier for kontroltidindstilling (sek.)).
- Trin 3** Klik på **Send alle ændringer**.
- 

## Vælg sprog til din Cisco IP Phone

### Inden du begynder

Gå til websiden til telefonadministration Se [Gå til telefonens webside, på side 74](#).

### Fremgangsmåde

---

- Trin 1** Vælg **Tale > Område**.
- Trin 2** Konfigurer værdierne i felterne i sektionen **Time (Tid)** og **Language (Sprog)**.
- Trin 3** Klik på **Send alle ændringer**.
- 

## Indstillinger for kl. og dato

Cisco IP Phone henter tidsindstillingerne på en af tre måder:

- NTP-server – når telefonen starter, forsøger den at kontakte den første NTP-server (Network Time Protocol) for at få tiden. Telefonen synkroniserer periodisk sin tid med NTP-serveren. Synkroniseringsperioden ligger fast på 1 time. Mellem opdateringerne sporer telefonen tiden ved hjælp af dens interne ur.



---

**Bemærk** NTP-tiden har højere prioritet end den tid, som du angiver ved hjælp af menuindstillingerne på telefonskærmen. Når du manuelt angiver et tidspunkt, træder denne indstilling i kraft. Ved den næste synkronisering af NTP rettes tids-id'et, så NTP-tiden vises.

Når du manuelt angiver telefontiden, vises et pop op-vindue, der giver dig besked om denne virkemåde.

---

- Manuel opsætning – du kan bruge telefonens webbrugergrænseflade til at angive dato og klokkeslæt manuelt. NTP-tiden eller SIP-meddelelsesdatoen overskriver imidlertid denne værdi, når en af dem er tilgængelig på telefonen. Manuel opsætning kræver, at du kun angiver tiden i 24-timers formatet.

Den tid, som NTP-serveren og SIP-datoheaderen leverer, udtrykkes i GMT-tid. Den lokale tid fås ved at forskyde GMT efter områdets tidszone.

Du kan konfigurere parameteren Time Zone (Tidszone) med telefonens webbrugergrænseflade eller via klargøring. Denne tid kan yderligere forskydes ved hjælp af parameteren Time Offset (HH/mm) (Tidsforskydning (TT/mm)). Denne parameter skal angives i 24-timers format og kan også konfigureres fra IP-telefonens skærm.

Forskydningsværdierne for tidszone og tidsforskydning (TT/mm) anvendes ikke ved manuel opsætning af dato og klokkeslæt.



**Bemærk** Tidspunktet for logmeddelelser og statusmeddelelser er i UTC-tid og påvirkes ikke af tidszoneindstillingen.

## Konfigurer sommertid

Telefonen understøtter automatisk justering for sommertid.



**Bemærk** Tidspunktet for logmeddelelser og statusmeddelelser er i UTC-tid. Tidszoneindstillingen påvirker ikke dem.

### Inden du begynder

Gå til websiden til telefonadministration Se [Gå til telefonens webside, på side 74](#).

### Fremgangsmåde

- Trin 1** Vælg **Tale > Område**.
- Trin 2** Indstil rullelisten **Daylight Saving Time Enable** (Aktivér sommertid) til **Ja**.
- Trin 3** Angiv reglen for sommertid i feltet **Daylight Saving Time Rule** (Regel for sommertid). Denne værdi påvirker tidsstemlet for opkalderens id.
- Trin 4** Klik på **Send alle ændringer**.

### Eksempler på sommertid

I følgende eksempel konfigureres sommertiden i USA, lægger en time til startende ved midnat på den første søndag i april og sluttende ved midnat på den seneste søndag i oktober. Læg 1 time til (USA, Nordamerika):

```
start=4/1/7/0:0:0;end=10/31/7/0:0:0;save=1
start=4/1/7;end=10/-1/7;save=1
start=4/1/7/0;end=10/-1/7/0;save=1
```

I følgende eksempel konfigureres sommertiden i Egypten, startende ved midnat på den sidste søndag i april og sluttende ved midnat på den seneste søndag i september:

```
start=4/-1/7;end=9/-1/7;save=1 (Egypt)
```

I følgende eksempel konfigureres sommertiden i New Zealand (i version 7.5.1 og senere) startende ved midnat på den første søndag i oktober og sluttende ved midnat på den tredje søndag i marts:

```
start=10/1/7;end=3/22/7;save=1 (New Zealand)
```



Følgende eksempel afspejler den nye ændring startende i marts. Sommertid starter den anden søndag i marts og slutter den første søndag i november:

```
start=3/8/7/02:0:0;end=11/1/7/02:0:0;save=1
```

I følgende eksempel konfigureres sommertiden i Egypten, startende den sidste mandag (før den 8. april) og sluttende på den første onsdag (efter den 8. maj).

```
start=4/-8/1;end=5/8/3;save=1
```

## Sprog i telefondisplay

Cisco IP Phone understøtter flere sprog til telefonens skærm.

Telefonen er som standard konfigureret til engelsk. Hvis du vil aktivere brugen af et andet sprog, skal du konfigurere ordbogen for det pågældende sprog. For nogle sprog skal du også konfigurere skrifttypen for det pågældende sprog.

Når konfigurationen er fuldført, kan du eller dine brugere angive det ønskede sprog til telefonens skærm.

### Understøttede sprog til telefonens skærm

På telefonens administrationswebside skal du gå til **Administratorlogon > Avanceret > Tale > Område**. I sektionen **Sprog** skal du klikke på rullelisten **Landestandard** for at få vist de understøttede sprog til telefonens skærm.

- bg-BG (bulgarsk)
- ca-ES (katalansk)
- cs-CZ (tjekkisk)
- da-DK (dansk)
- de-DE (tysk)
- en-AU (engelsk-Australien)
- en-CA (engelsk-Canada)
- en-GB (engelsk-Storbritannien)
- en-NZ (engelsk-New Zealand)
- en-US (engelsk-USA)
- es-ES (spansk-Spanien)
- es-MX (spansk-Mexico)
- fi-FI (finsk)
- fr-CA (fransk-Canada)
- fr-FR (fransk-Frankrig)
- hr-HR (ungarsk)
- it-IT (italiensk)
- Ja-JP (japansk)
- ko-KR (koreansk)
- nl-NL: (hollandsk)
- no-NO (norsk)
- pl-PL: (polsk)
- pt-BZ (portugisisk-Brasilien)
- pt-PT (portugisisk-Portugal)
- ru-RU (russisk)
- sk-SK (slovakisk)
- sv-SE (svensk)
- tr-TR (tyrkisk)
- zh-CN (kinesisk (forenklet))
- zh-HK (kinesisk-Hongkong)

### Konfigurer ordbøgerne og skrifttyper

Andre sprog end engelsk kræver ordbøger. Visse sprog kræver også en skrifttype.

## Fremgangsmåde

---

**Trin 1** Download landstandard-zip-filen til din firmwareversion fra cisco.com. Placer filen på serveren, og pak filen ud.

Ordbøgerne og skrifttyper for alle de understøttede sprog er inkluderet i zip-filen. Ordbøgerne er XML-scripts. Skrifttyper er standard-TTF-filer.

**Trin 2** På telefonens administrationswebside skal du gå til **Administratorlogon > Avanceret > Tale > Område**. I sektionen **Sprog** skal du angive de nødvendige parametre og værdier i feltet **Ordbogsserverscript** som beskrevet nedenfor. Brug et semikolon (;) til at adskille flere parametre og værdipar.

- Angiv placeringen af ordbogen og skrifttypefilerne med parameteren `serv`.

For eksempel: `serv=http://10.74.128.101/Locales/`

Sørg for at medtage IP-adressen for serveren, stien og mappenavnet.

- For hvert sprog, du vil konfigurere, skal du konfigurere et sæt parametre som beskrevet herunder.

**Bemærk** I disse parameterspecifikationer angiver *n* et serienummer. Dette nummer bestemmer den rækkefølge, hvori sprogindstillinger vises i menuen **Indstillinger** på telefonen.

0 er reserveret til engelsk (USA), der har en standardordbog. Du kan vælge at bruge den til at angive din egen ordbog.

Brug tal, der starter med 1 for andre sprog.

- Angiv sprognavnet med parameteren `dn`.

For eksempel: `dn = forenklet kinesisk`

Dette navn vises som en sprogindstilling i menuen **Indstillinger** på telefonen.

- Angiv navnet på ordbogsfilen med parameteren `xn`.

For eksempel: `x1=zh-CN_78xx_68xx-11.2.1.1004.xml`

Sørg for at angive den korrekte fil til det sprog og den telefonmodel, du bruger.

- Hvis en skrifttype er påkrævet for sproget, kan du angive navnet på skrifttypefilen med den parameter `fn`.

For eksempel: `f1=zh-CN_78xx_68xx-11.2.1.1004.ttf`

Sørg for at angive den korrekte fil til det sprog og den telefonmodel, du bruger.

Se [Konfiguration af latinske sprog, på side 69](#) at få specifikke oplysninger om konfiguration af latinske sprog.

Se [Konfiguration af et asiatisk sprog, på side 69](#) at få specifikke oplysninger om konfiguration af et asiatisk sprog.

**Trin 3** Klik på **Send alle ændringer**.

---

## Konfiguration af latinske sprog

Hvis du bruger latinske sprog såsom fransk eller tysk, kan du konfigurere op til 9 sprogindstillinger for telefonen. Indstillingerne vises i menuen **Indstillinger** på telefonen. Hvis du vil aktivere indstillingerne, skal du konfigurere en ordbog for hvert sprog, du vil medtage. Det gør du ved at angive et par af parametrene og værdierne  $d_n$  og  $x_n$  i feltet **Ordbogsserverscript** for hvert sprog, du vil medtage.

Eksempel omfatter fransk og tysk:

```
serv=http://10.74.128.101/Locales/;d1=French;x1=fr-FR_78xx_68xx-11.2.1.1004.xml;
d2=German;x2=de-DE_78xx_68xx-11.2.1.1004.xml
```

## Konfiguration af et asiatisk sprog

Hvis du bruger et asiatisk sprog som f.eks. kinesisk, japansk eller koreansk, kan du kun konfigurere én sprogindstilling for telefonen.

Du skal konfigurere ordbogen og skrifttypen for sproget. Det gør du ved at angive parametrene og værdierne  $d_1$ ,  $x_1$  og  $f_1$  i feltet **Ordbogsserverscript**.

Eksempel på konfiguration af forenklet kinesisk:

```
serv=http://10.74.128.101/Locales/;d1=Chinese-Simplified;
x1=zh-CN_78xx_68xx-11.2.1.1004.xml;f1=zh-CN_78xx_68xx-11.2.1.1004.ttf
```

## Angiv et sprog for telefonens skærm



**Bemærk** Dine brugere kan vælge sproget på telefonen under **Indstillinger > Enhedsadministration > Sprog**.

### Inden du begynder

De ordbøger og skrifttyper, der kræves for sproget, er konfigureret. Se [Konfigurer ordbøgerne og skrifttyper, på side 67](#) for at få yderligere oplysninger.

### Fremgangsmåde

- Trin 1** På telefonens administrationswebside skal du gå til **Administratorlogon > Avanceret > Tale > Område, Sprog**. I feltet **Valg af sprog** skal du angive den relevante parameterværdi  $d_n$  i feltet **Ordbogsserverscript** for det sprog, du har valgt.
- Trin 2** Klik på **Send alle ændringer**.

# Dokumentation til Cisco IP Phone 6800-serien

Se de publikationer, der er specifikke for dit sprog, din telefonmodel og version af multiplatformfirmware. Naviger fra den følgende URL (Uniform Resource Locator):

<https://www.cisco.com/c/en/us/support/collaboration-endpoints/ip-phone-6800-series-multiplatform-firmware/tsd-products-support-series-home.html>





## KAPITEL 5

# Konfiguration af tredjepartsopkaldsstyring

---

- [Bestem telefonens MAC-adresse, på side 71](#)
- [Netværkskonfiguration, på side 71](#)
- [Klargøring, på side 72](#)
- [Rapportér aktuel telefonkonfiguration til klargøringsserveren, på side 72](#)
- [Værktøj til webbaseret konfiguration, på side 74](#)
- [Administrator- og brugerkonti, på side 76](#)

## Bestem telefonens MAC-adresse

Hvis du vil føje telefoner systemet til styring af tredjepartsopkald, skal du bestemme MAC-adressen for en Cisco IP Phone.

### Fremgangsmåde

---

Udfør en af følgende handlinger:

- Åbn telefonen, og tryk på **Programmer** > **Status** > **Produktoplysninger**, og se på feltet MAC-adresse.
  - Se efter MAC-etiketten bag på telefonen.
  - Vis telefonens webside, og vælg **Info** > **Status** > **Produktoplysninger**.
- 

## Netværkskonfiguration

Cisco IP Phone bruges som en del af et SIP-netværk, fordi telefonen understøtter SIP (Session Initiation Protocol). Cisco IP Phone er kompatibel med andre SIP IP PBX-opkaldsstyringsystemer som f.eks. BroadSoft, MetaSwitch og Asterisk.

Dette dokument beskriver ikke, hvordan disse systemer konfigureres. Få flere oplysninger i dokumentationen til det SIP PBX-system, du forbinder din Cisco IP Phone til.

I dette dokument beskrives nogle almindelige netværkskonfigurationer. Din konfiguration kan imidlertid være anderledes, afhængigt af den type udstyr din serviceudbyder bruger.

## Klargøring

Telefoner kan klargøres til at downloade konfigurationsfiler eller opdateret firmware fra en ekstern server, når de har forbindelse til et netværk, når de tændes og med angivne intervaller. Klargøring er typisk del af stort antal VoIP-installationer (Voice-over-IP) og er begrænset til serviceudbydere. Konfigurationsprofiler eller opdateret firmware overføres til enheden ved brug af TFTP, HTTP eller HTTPS.

*Klargøringsvejledningen til Cisco IP Phone-multiplatformstelefoner i 6800-serien beskriver klargøringen i detaljer.*

## Rapportér aktuel telefonkonfiguration til klargøringsserveren

Du kan konfigurere telefonen til at rapportere dens aktuelle konfiguration, deltaændringer i konfigurationen eller statusdataene til serveren. Du kan tilføje op til to URL-adresser i feltet **Rapportregel** for at angive rapportens destination og medtage en valgfri krypteringsnøgle.

Når der anmodes om deltakonfiguration og statusrapporterer på én gang, skal rapportregler adskilles med et **mellemrum**. Medtag en destinationsupload-URL-adresse i hver af rapportreglerne. Du kan eventuelt foranstille rapportreglen med et eller flere indholdsargumenter, der er omsluttet af kantede parenteser [].

Når en rapportoverførsel er blevet forsøgt, angiver feltet **HTTP-rapportmetode**, om HTTP-anmodningen, som telefonen sender, skal være en **HTTP PUT** eller en **HTTP POST**. Vælg:

- **PUT-metode** – Hvis du vil oprette en ny rapport eller overskrive en eksisterende rapport på en kendt placering på serveren. Hvis du f.eks. gerne vil blive ved med at overskrive hver rapport, du sender, og kun vil gemme den mest *aktuelle* konfiguration på serveren.
- **POST-metoden** – bruges til at sende rapportdata til serveren til behandling, f.eks. ved hjælp af et PHP-script. Denne tilgang giver større fleksibilitet i forhold til lagring af konfigurationsoplysningerne. Hvis du eksempel vil sende en række telefonstatusrapporter og gemme *alle* rapporterne på serveren.

Brug følgende indholdsargumenter i feltet **Rapportregel** for at sende specifikke konfigurationsrapporter:

Indholdsargument	Rapportindhold
Standard: tom	Fuld konfigurationsrapport
<b>[--delta]</b>	Konfiguration af rapport, som <i>kun</i> indeholder de senest ændrede felter  F.eks. <ul style="list-style-type: none"> <li>• Rapport 1 indeholder ABC-ændringer.</li> <li>• Rapport 2 indeholder XYZ ændringer (<i>ikke</i> ABC og XYZ).</li> </ul>
<b>[--status]</b>	Fuld telefonstatusrapport
<b>Bemærk</b>	De foregående argumenter kan kombineres med andre argumenter, som f.eks., <b>--nøgle</b> , <b>--uid</b> , og <b>--pwd</b> . Disse argumenter styrer overførselsgodkendelse og -kryptering og er beskrevet i feltet <b>Profilregel</b> .

- Når du angiver argumentet [**--key <krypteringsnøgle>**] i **Rapportregel**, anvender telefonen AES-256-CBC-kryptering på filen (konfiguration, status eller delta) med den angivne krypteringsnøgle.



**Bemærk** Hvis du har fået klargjort telefonen med IKM (Input Keying Material) og ønsker, at telefonen skal anvende RFC 8188-baseret kryptering på filen, skal du ikke angive argumentet **--key**.

### Inden du begynder

Gå til websiden til telefonadministration Se [Gå til telefonens webside, på side 74](#).

### Fremgangsmåde

- Trin 1** Vælg **Stemme > Klargøring > Upload konfigurationsindstillinger**.
- Trin 2** Indstil parameteren for hvert af de fem felter som beskrevet i [Overfør konfigurationsindstillinger, på side 232](#).
- Trin 3** Klik på **Send alle ændringer**.

Eksempel på brugerinput og telefonen og klargøringsserverens resulterende handlinger for **Rapportregel**:

- **HTTP PUT ALL-konfiguration:**

Hvis HTTP-rapportmetoden er PUT, kan du angive URL-adressen for rapportreglen i dette format:

```
http://my_http_server/config-mpp.xml
```

Telefonen rapporterer derefter konfigurationsdata til *http://my\_http\_server/config-mpp.xml*.

- **HTTP PUT – ændret konfiguration**

Hvis HTTP-rapportmetoden er PUT, kan du angive URL-adressen for rapportreglen i dette format:

```
[--delta]http://my_http_server/config-mpp-delta.xml;
```

Telefonen rapporterer derefter den ændrede konfiguration til *http://my\_http\_server/config-mpp-delta.xml*.

- **HTTP PUT – krypteret deltakonfiguration**

Hvis HTTP-rapportmetoden er PUT, kan du angive URL-adressen for rapportreglen i dette format:

```
[--delta --key test123]http://my_http_server/config-mpp-delta.enc.xml;
```

Telefonen rapporterer statusdata til *http://my\_http\_server/config-mpp-delta.enc.xml*

På rapportserversiden kan filen blive dekrypteret på denne måde: **# openssl enc -d -aes-256-cbc -k test123 -i config-mpp-delta.enc-delta.enc -out cfg.xml**

- **HTTP PUT – statusdata**

Hvis HTTP-rapportmetoden er PUT, kan du angive URL-adressen for rapportreglen i dette format:

```
[--status]http://my_http_server/config-mpp-status.xml;
```

Telefonen rapporterer statusdata til *http://my\_http\_server/config-mpp-status.xml*

- **HTTP PUT – ændret konfiguration og status**

Hvis HTTP-rapportmetoden er PUT, kan du angive URL-adressen for rapportreglen i dette format:

```
[--status]http://my_http_server/config-mpp-status.xml
[--delta]http://my_http_server/config-mpp-delta.xml
```

Telefonen rapporterer statusdata til *http://my\_http\_server/config-mpp-status.xml* og *http://my\_http\_server/config-mpp-delta.xml*

#### • HTTP POST – ændret konfiguration

Hvis rapportmetoden er POST, kan du angive URL-adressen for rapportreglen i dette format:

```
[--delta]http://my_http_server/report_upload.php
```

Filformat for upload af rapport

```
// report_upload.php content
<?php
$filename = "report_cfg.xml"; // report file name
// where to put the file
$file = "/path/to/file".$filename;
// get data from http post
$report_data = file_get_contents('php://input');
// save the post data to file
$file_put_contents($file, $report_data);
?>
```

Telefonen overfører ændrede data til *http://my\_http\_server/report\_cfg.xml*

## Værktøj til webbaseret konfiguration

Din telefonsystemadministrator kan give dig lov til at se telefonens statistik og ændre nogle eller alle parametrene. Dette afsnit beskriver funktionerne i telefonen, som du kan ændre ved hjælp af telefonens webbrugergrænseflade.

### Gå til telefonens webside

Få adgang til telefonens webside fra en webbrowser på en computer, der kan få forbindelse til telefonen på undernetværket.

Hvis din serviceudbyder har deaktiveret adgang til konfigurationsværktøjet, skal du kontakte tjenesteudbyderen, før du fortsætter.

#### Fremgangsmåde

**Trin 1** Sørg for, at computeren kan kommunikere med telefonen. Ingen VPN i brug.

**Trin 2** Start en webbrowser.

**Trin 3** Angiv IP-adressen på telefonen på adresselinjen i webbrowseren.

- Brugeradgang: **http://<ip-adresse>/user**
- Administratoradgang: **http://<ip-adresse>/admin/advanced**



- Administratoradgang: **http://<ip-adresse>**, klik på **Administratorlogoón**, og klik på **Avanceret**

F.eks.: <http://10.64.84.147/admin/>

---

### Lignende emner

[Konfigurer hurtigopkald på siden Configuration Utility \(Konfigurationsværktøj\)](#), på side 142

## Bestem telefonens IP-adresse

En DHCP-server tildeler IP-adressen, så telefonen skal startes og have forbindelse til undernetværket.

### Inden du begynder

Gå til websiden til telefonadministration Se [Gå til telefonens webside, på side 74](#).

### Fremgangsmåde

- 
- Trin 1** Vælg **Info > Status**.
  - Trin 2** Rul til **IPv4 Information (IPv4-oplysninger)**. Aktuel IP viser IP-adressen.
  - Trin 3** Rul til **IPv6-oplysninger**. Aktuel IP viser IP-adressen.
- 

## Tillad webadgang til Cisco IP Phone

Hvis du vil vise telefonparametrene, skal du aktivere konfigurationsprofilen. Hvis du vil ændre nogle af disse parametre, skal du kunne ændre konfigurationsprofilen. Din systemadministrator kan have deaktiveret telefonindstillingen, der gør telefonens webbrugergrænseflade synlig eller skrivbar.

Hvis du ønsker yderligere oplysninger, kan du se *Klargøringsvejledningen til Cisco IP Phone 6800-serien af multiplatformstelefoner*.

### Inden du begynder

Gå til websiden til telefonadministration Se [Gå til telefonens webside, på side 74](#).

### Fremgangsmåde

- 
- Trin 1** Klik på **Tale > System**.
  - Trin 2** I sektionen **Systemkonfiguration** skal du indstille **Aktivér webserver** til **Ja**.
  - Trin 3** Hvis du vil opdatere konfigurationsprofilen, skal du klikke på **Send alle ændringer**, når du ændrer felterne i telefonens webbrugergrænseflade.  
Telefonen genstartes, og ændringerne anvendes.

- Trin 4** Hvis du vil rydde alle de ændringer, du har foretaget, i løbet af den aktuelle session (eller når du senest har klikket på **Send alle ændringer**), skal du klikke på **Fortryd alle ændringer**. Værdierne går tilbage til deres tidligere indstillinger.

## Faner til webadministration

Hver fane indeholder parametre, der er relateret til en bestemt funktion. Visse opgaver kræver, at du indstiller flere parametre på forskellige faner.

[Oplysninger, på side 193](#) beskriver kort hver enkelt parameter, der er tilgængelig på telefonens webbrugergrænseflade.

## Administrator- og brugerkonti

Firmwaren på Cisco IP Phone har specifikke administrator- og brugerkonti. Disse konti angiver specifikke logonrettigheder. Administratorens kontonavn er **admin**; brugerens kontonavn er **user** (bruger). Disse kontonavne kan ikke ændres.

Kontoen **admin** giver serviceudbyderen eller VAR (Value-added Reseller) adgang til Cisco IP Phone. Kontoen **user** (bruger) giver begrænset, konfigurerbar styring til enhedens slutbruger.

Kontoen **user** (bruger) og **admin** kan uafhængigt af hinanden beskyttes med adgangskode. Hvis serviceudbyderen indstiller en adgangskode til administratorkontoen, bliver du bedt om den, hvis du klikker på **Administratorlogon**. Hvis adgangskoden endnu ikke findes, opdateres skærmen og viser parametrene for administration. Der er ikke tildelt nogen standardadgangskoder til hverken administrator- eller brugerkontoen. Det er kun administratorkontoen, der kan tildele og ændre adgangskoder.

Administratorkontoen kan få vist og ændre alle webprofilparametre, herunder webparametre, der er tilgængelig for brugerlogonet. Systemadministratoren af Cisco IP Phone kan yderligere begrænse de parametre, som en brugerkonto kan vist og ændre, ved at bruge en klagøringsprofil.

De konfigurationsparametre, der er tilgængelige til brugerkontoen, kan konfigureres på Cisco IP Phone. Brugeradgang til telefonens webbrugergrænseflade kan deaktiveres.

## Giv brugeren adgang til menuerne i telefonens grænseflade

Brug **administratorkontoen** til at aktivere eller deaktivere adgang til telefonens webbrugergrænseflade ved hjælp af **brugerkontoen**. Hvis brugerkontoen har adgang, kan brugerne indstille parametre på telefonens webbrugergrænseflade.



### Bemærk

- Connection\_Type ua="rw", du kan læse og ændre oplysninger på telefonens webside og skærm.
- Connection\_Type ua="ro", du kan kun læse, men ikke ændre, oplysninger på telefonens webside og skærm.
- Connection\_Type ua="na", du kan ikke få adgang til oplysningerne på telefonens webside og skærm.

Få flere oplysninger om klargøring i *Klargøringsvejledning til Cisco IP phone-multiplatformstelefoner i 6800-serien*.

#### Inden du begynder

Gå til websiden til telefonadministration Se [Gå til telefonens webside, på side 74](#).

#### Fremgangsmåde

---

- Trin 1** Vælg **Tale > System**.
- Trin 2** Under **System Configuration** (Systemkonfiguration) i feltet **Phone-UI-User-Mode** (Brugertilstand for telefongrænseflade) skal du vælge **Ja**.
- Trin 3** Klik på **Send alle ændringer**.
- 

## Få adgang til administrationsindstillinger med logon

#### Inden du begynder

Gå til websiden til telefonadministration Se [Gå til telefonens webside, på side 74](#).

#### Fremgangsmåde

---

Hvis du bliver bedt om det, skal du angive **Admin Password** (Adgangskode til administrator).

---

## Få adgang til administrationsindstillinger med IP-adresse

#### Fremgangsmåde

---

Angiv IP-adressen til Cisco IP Phone i en webbrowser, og medtag udvidelsen **admin/**.

F.eks.: `http://10.64.84.147/admin/`

---





DEL **III**

## Telefontilbehør

- [Tilbehør til Cisco IP Phone, på side 81](#)
- [Vægmonteringsbeslag, på side 91](#)





# KAPITEL 6

## Tilbehør til Cisco IP Phone

- [Understøttet tilbehør, på side 81](#)
- [Oversigt over tastudvidelsesmoduler i Cisco 6800-serien, på side 82](#)
- [Tilslut standeren, på side 89](#)
- [Headset, på side 89](#)

### Understøttet tilbehør

Cisco IP Phone 6800-multiplatformstelefoner understøtter både Cisco- og tredjepartstilbehør.

*Tabel 11: Understøttelse af tilbehør for Cisco IP Phone 6800-multiplatformstelefoner*

Tilbehør	Type	6821	6841	6851
<b>Cisco-tilbehør</b>				
Cisco IP Phone 6800 Tastudvidelsesmodul	Tilføjesmodul	Understøttes ikke	Understøttes ikke	Understøttet Understøtter ét tastudvidelsesmodul
Vægmonteringssæt til Cisco IP Phone 6800	Tilføjesmodul	Understøttes ikke	Understøttet	Understøttet
<b>Tredjepartstilbehør</b>				
Hovedtelefoner	Analoge	Understøttet	Understøttet	Understøttet
	Analogt bredbånd	Understøttet	Understøttet	Understøttet
Mikrofon	Ekstern	Understøttes ikke	Understøttes ikke	Understøttes ikke
Højttalere	Ekstern	Understøttes ikke	Understøttes ikke	Understøttes ikke

## Oversigt over tastudvidelsesmoduler i Cisco 6800-serien

Tastudvidelsesmodul til Cisco IP Phone 6800 tilføjer ekstra programmerbare knapper til telefonen. De programmerbare taster kan konfigureres som hurtigkaldstaster eller telefonens funktionstaster.





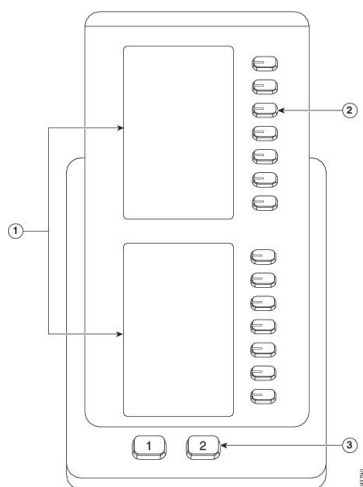

Cisco IP Phone 6851-multiplatformstelefon understøtter kun ét tastudvidelsesmodul. Tastudvidelsesmodul giver 14 linjer eller programmerbare knapper og to sider. Hver side indeholder 14 linjer eller taster.



### Tastudvidelsesmodul – knapper og hardware



Følgende tabel beskriver funktionerne på tastudvidelsesmodul.

1	LCD-skærm – viser det telefonnummer, navn og ikon. Ikoner angiver linjestatussen og den telefontjeneste, der tildelt på denne linje.
2	<p>Oplyste knapper – 14 knapper. Hver knap svarer til én linje (samme som på telefonen). Lysene under hver tast angiver tilstanden for den tilhørende linje således:</p> <ul style="list-style-type: none"> <li>•  lys slukket – knap er ikke konfigureret.</li> <li>•  grønt, konstant – linje er konfigureret korrekt og registreret og er i inaktiv tilstand.</li> <li>•  rødt, konstant – linjen er i brug og har et aktivt opkald på den eller et parkeret opkald.</li> <li>•  gult, konstant/blinker – der skete en konfigurationsfejl, da denne funktion blev konfigureret.</li> </ul>



3	<p>Sideknapper – 2 taster. Knappen for side 1 er angivet som <b>1</b>, og knappen for side 2 er angivet som <b>2</b>. Lamperne under hver tast angiver tilstanden for siden således:</p> <ul style="list-style-type: none"> <li>•  grønt, konstant – Siden vises.</li> <li>•  lampen slukket – Siden er ikke vist.</li> <li>•  gult, konstant – Siden er ikke vist, men har en eller flere opkaldsbeskeder på siden.</li> </ul>
---	--

## Oplysninger om strøm til tastudvidelsesmoduler

Telefonen bruger et RJ9-stik til at oprette forbindelse til tastudvidelsesmodulet. Tastudvidelsesmodulet kræver, at telefonen enten skal bruge Power over Ethernet (PoE) eller Cisco IP Phone 6800 Power Adapter. Tastudvidelsesmodulet trækker 9 V DC 5 W fra telefonen.

*Tabel 12: Tabel over strømforsyningskompatibilitet*

Konfiguration	Understøttelse af 802,3af PoE (Power over Ethernet)	802.3at PoE	Cisco IP Phone 6800 Power Adapter
6851 med 1 udvidelsesmodul	Ja	Ja	Ja

## Installér et tastudvidelsesmodul

Dit nye tastudvidelsesmodul leveres med et kort kabel og en ny fod til at holde telefonen og udvidelsesmodulet sammen.

### Fremgangsmåde

- 
- Trin 1** Hvis telefonen er tændt, skal du trække LAN-kablet og strømadapteren ud (hvis dette anvendes).
  - Trin 2** Fjern foden fra telefonen.
  - Trin 3** Placer telefonen, så forsiden af telefonen vender nedad.
  - Trin 4** Placer tastudvidelsesmodulet med forsiden nedad og til venstre for telefonen.
  - Trin 5** Brug det korte kabel til at forbinde RJ9-portene på telefonen og tastudvidelsesmodulet.

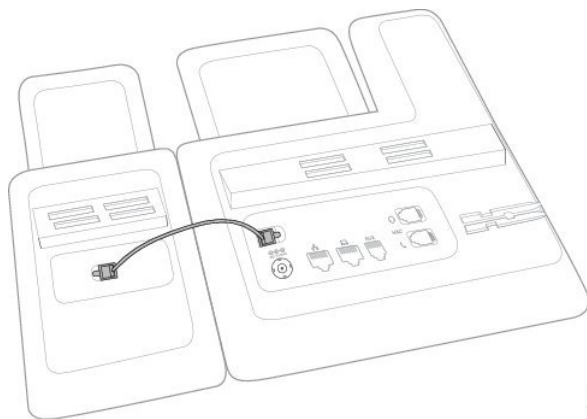

382708

**Trin 6** Juster den nye fod i åbningerne i telefonen og derefter ind i åbningerne i tastudvidelsesmodulet. Tryk foden godt på plads.

Dette trin sikrer, at telefonen og tastudvidelsesmodulet forbliver forbundet hele tiden.

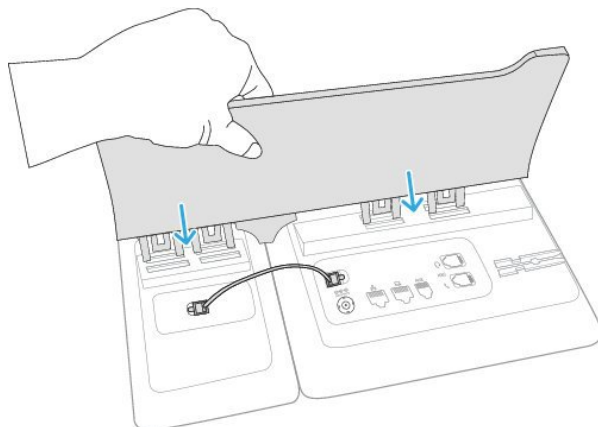

382709

**Trin 7** Sæt LAN-kablet i telefonen og i LAN-porten.

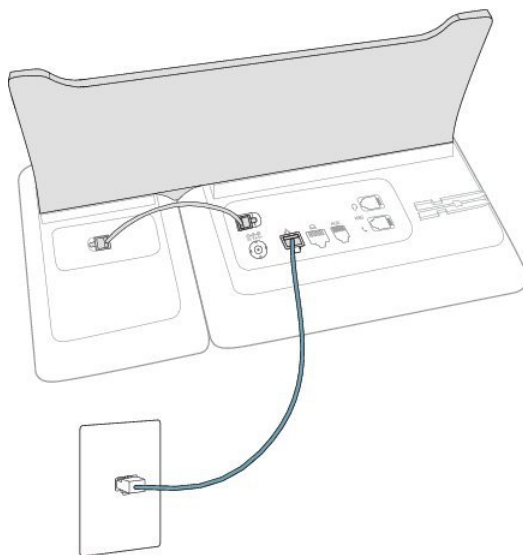

382711

**Trin 8** Hvis den bruges, skal du sætte strømadapteren i.

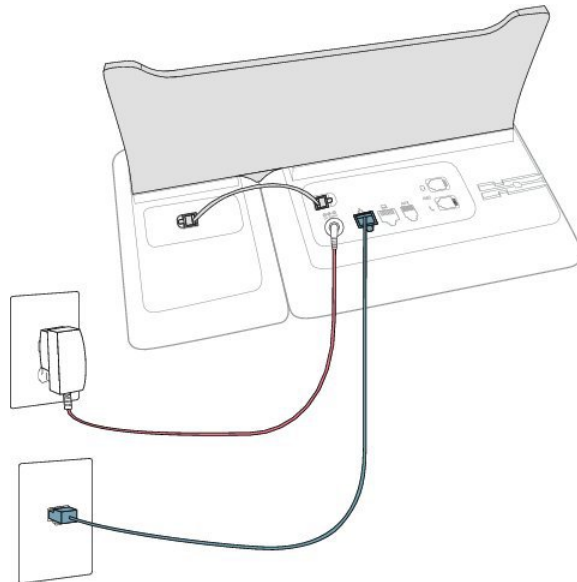

**Trin 9** Stil telefonen i opretstående position, og sørg for, at foden ikke er oven på telefonkablerne.

## Konfigurer tastudvidelsesmodul på telefonens webside

Du kan konfigurere 6800-tastudvidelsesmodul på telefonens webside.

### Inden du begynder

Gå til websiden til telefonadministration Se [Gå til telefonens webside, på side 74](#).

### Fremgangsmåde

**Trin 1** Vælg **Tale > Fremmødekonsol**.

**Trin 2** På listen **Antal enheder** skal du vælge **1** som antallet af understøttede tastudvidelsesmoduler.

**Trin 3** Klik på **Send alle ændringer**.

## Konfigurer et hurtigopkald på et tastudvidelsesmodul

Du kan konfigurere hurtigopkald på en tastudvidelsesmodullinje. Brugeren kan derefter trykke på linjetasten for at ringe til et ofte kaldt nummer.

### Inden du begynder

Gå til websiden til telefonadministration Se [Gå til telefonens webside, på side 74](#).

### Fremgangsmåde

---

**Trin 1** Vælg **Tale > Fremmødekonsol**.

**Trin 2** Vælg en tastudvidelsesmodullinjetast, for hvilken hurtigopkaldet kan aktiveres for.

**Trin 3** Angiv en streng i dette format:

```
fnc=sd;ext=9999@$PROXY;vid=n;nme=xxxx
```

hvor:

- fnc= sd betyder funktion = hurtigopkald (speed dial)
- ext= 9999 er den telefon, som linjetasten ringer til. Erstat 9999 med tal.
- vid=n er telefonens linjeindeks.
- nme= XXXX er det navn, der vises på telefonen for linjetasten til hurtigopkald.. Erstat XXXX med et navn.

Du kan også konfigurere en XML-tjeneste på nøglen til tastudvidelsesmodulet. Angiv strengen i dette format:

```
fnc=xml;url=http://xml.service.url;nme=navn
```

**Trin 4** Klik på **Send alle ændringer**.

---

## Konfigurer parkeringen af opkald på en tastudvidelsesmodullinje

Du kan aktivere opkaldsparkeringen på en tastudvidelsesmodullinje. Brugeren kan derefter bruge linjen til at parkere et opkald og derefter hente opkaldet enten fra sin egen telefon eller en anden telefon.

### Inden du begynder

Gå til websiden til telefonadministration Se [Gå til telefonens webside, på side 74](#).

### Fremgangsmåde

---

**Trin 1** Vælg **Tale > Fremmødekonsol**.

**Trin 2** Vælg linjetast til tastudvidelsesmodul, for hvilken parkering af opkald skal aktiveres.

**Trin 3** Angiv en streng i dette format:

```
fnc=prk;ext=9999@$PROXY;vid=n;nme=xxxx
```

hvor:

- fnc= prk betyder, at funktion = parkering af opkald
- ext= 9999 er den telefon, som linjetasten ringer til. Erstat 9999 med tal.
- vid=n er telefonens linjeindeks.
- nme= XXXX er det navn, der vises på telefonen for linjetasten til parkering af opkald. Erstat XXXX med et navn.

Du kan også konfigurere en XML-tjeneste på nøglen til tastudvidelsesmodulet. Angiv strengen i dette format:

```
fnc=xml;url=http://xml.service.url;nme=navn
```

---

## Konfigurer optagetlys på et tastudvidelsesmodul

Du kan konfigurere optagetlys på en tastudvidelsesmodullinje, så brugeren kan overvåge, om en kollega er tilgængelig til at modtage et opkald.

### Inden du begynder

Gå til websiden til telefonadministration Se [Gå til telefonens webside, på side 74](#).

### Fremgangsmåde

---

**Trin 1** Vælg **Tale > Fremmødekonsol**.

**Trin 2** Vælg en linjetast til et tastudvidelsesmodul.

**Trin 3** Angiv en streng i dette format:

```
fnc=blf;sub=xxxx@$PROXY;usr=8888@$PROXY.
```

Hvor:

- fnc= blf betyder funktion = optagetlys
- sub = den URI, som meddelelsen SUBSCRIBE (ABONNÉR) sendes til. Dette navn skal være identisk med det navn, der er defineret i liste-URI'en: sip: parameter. xxxx er det navn, der er defineret i liste-URI'en: sip: parameter. Udskift xxxx med det nøjagtigt definerede navne. \$PROXY er serveren. Udskift \$PROXY med serveradressen eller -navnet.
- usr= den BroadSoft-bruger, der overvåges af BLF med 8888 som den telefon, der overvåges. Udskift 8888 med det nøjagtige nummer på den overvågede telefon. \$PROXY er serveren. Udskift \$PROXY med serveradressen eller -navnet.

**Trin 4** (Valgfri) Hvis du vil aktivere optagetlampe, så den kan bruges både sammen med hurtigopkald og besvarelse af opkald, skal du angive en streng i følgende format:

```
fnc=blf+sd+cp;sub=xxxx@$PROXY;usr=yyyy@$PROXY.
```

Hvor:

sd= hurtigopkald

cp= besvarelse af opkald

Du kan også aktivere optagetlampe kun med besvarelse af opkald eller hurtigopkald. Indtast strengen i følgende format:

```
fnc=blf+cp;sub=xxxx@$PROXY;usr=yyyy@$PROXY
```

```
fnc=blf+sd;sub=xxxx@$PROXY;usr=yyyy@$PROXY
```

**Trin 5** Klik på **Send alle ændringer**.

---

## Gå til konfiguration af tastudvidelsesmodul

Når du har installeret et tastudvidelsesmodul på telefonen og konfigureret det på telefonens webside, genkender telefonen automatisk tastudvidelsesmodulet.

Når telefonen automatisk genkender tastudvidelsesmodulet, kan du derefter vælge **Vis detaljer** for at få yderligere oplysninger om det valgte tastudvidelsesmodul.

### Fremgangsmåde

---

**Trin 1** Tryk på **Programmer**  på telefonen.

**Trin 2** Tryk på **Status > Tilbehør**.

Installerede og konfigurerede tastudvidelsesmoduler vises på listen over tilbehør.

---

## Juster kontrasten på tastudvidelsesmodulets LCD fra telefonens webside

Du kan justere LCD-kontrasten på tastudvidelsesmodulet fra telefonens webside, og værdien bliver opdateret på telefonen. Du kan ændre denne værdi fra telefonen.

### Inden du begynder

Gå til websiden til telefonadministration Se [Gå til telefonens webside, på side 74](#).

### Fremgangsmåde

---

**Trin 1** Vælg **Tale > Fremmodekonsol**.

**Trin 2** I sektionen **Generelt** skal du angive en værdi i feltet **Kontrast for Attendant Console-LCD**.

Gyldige værdier: 4 til 12

**Trin 3** Klik på **Send alle ændringer**.

---

## Skift visningstilstanden for tastudvidelsesmodulet fra telefonens webside

Du kan ændre etiketten for optagetlampe (BLF) for tastudvidelsesmodullinjen. Etiketterne kan vises efter navn, lokalnummer eller begge dele. Ændringen opdaterer telefon. Du kan også ændre visningstilstanden fra telefonen.

### Inden du begynder

Gå til websiden til telefonadministration Se [Gå til telefonens webside, på side 74](#).

### Fremgangsmåde

---

- Trin 1** Vælg **Tale > Fremmødekonsol**.
- Trin 2** I sektionen **Generelt** skal du vælge typen af visningstilstand fra feltet **Visningstilstand for BLF-etiket**.
- Trin 3** Klik på **Send alle ændringer**.
- 

## Tilslut standeren

Hvis din telefon er placeret på et skrivebord e.l., skal du forbinde standeren til bagsiden af telefonen. Foden indstiller telefonen i en fast vinkel, og du kan ikke ændre vinklen.

### Fremgangsmåde

---

Få stikkene til at flugte med åbningerne, og tryk godt ned, indtil stikkene klikker ind i åbningerne.

---

## Headset

Vi udfører intern test af hovedtelefoner fra tredjepart, der skal bruges sammen med Cisco IP Phone. Men vi certificerer eller supporterer ikke produkter fra leverandører af hovedtelefoner og håndsæt.

Hovedtelefoner kan forbindes til din telefon ved hjælp af hovedtelefonporten eller enten AUX-porten (ekstra port). Det er kun Cisco IP Phone 6851-multiplatformstelefoner, der har en AUX-port. Afhængigt af hvilken model af hovedtelefoner du har, skal du justere telefonens lydindstillinger for at få den bedste lydoplevelse, herunder indstilling af hovedtelefonens sidetone.

Hovedtelefonernes sidetone er den feedback, du hører gennem hovedtelefonerne, når du taler.

Når du har anvendt en ny indstilling for sidetone, skal du vente i et minut og derefter genstarte telefonen, så indstillingen kan gemmes i flash-hukommelsen.

Telefonen reducerer noget baggrundsstøj, som en mikrofon på hovedtelefonen registrerer. Du kan bruge hovedtelefoner med støjudligning for yderligere at reducere baggrundsstøjen og forbedre den generelle lyd kvalitet.

Cisco anbefaler brugen af eksterne enheder i god kvalitet. Det er f.eks. hovedtelefoner, der er afskærmet mod uønsket radiofrekvens- (RF) og lydfrekvenssignaler (AF). Afhængigt af kvaliteten af hovedtelefonerne, og hvor tæt de befinder sig på andre enheder, som f.eks. mobiltelefoner og tovejsradioer, kan der fortsat forekomme en vis støj eller ekko. Enten vil den eksterne part eller både den eksterne og brugeren af Cisco IP Phone kunne høre en summen eller brummen. Et udvalg af eksterne kilder kan medføre en summen eller brummen, f.eks. elektrisk lys, elmotorer eller store pc-skærme.



**Bemærk** Nogle gange kan brugen af en lokal powercube eller strøminjiceringsanordning reducere eller fjerne den brummende lyd.

---

Uoverensstemmelser mellem miljø og hardware på steder, hvor Cisco IP Phone-telefoner anvendes, betyder, at der ikke er nogen enkelt hovedtelefonløsning, der er optimal i alle miljøer.

Vi anbefaler, at kunderne tester hovedtelefonerne i det tilsigtede miljø for at finde ud af ydelsen, før der træffes beslutning om at købe og installere i stort omfang.

Du kan kun bruge et sæt hovedtelefoner ad gangen. Det senest tilsluttede sæt hovedtelefoner er det aktive sæt hovedtelefoner.

## Lydkvalitet

Foruden den fysiske, mekaniske og tekniske ydelse skal lyddelen i et par hovedtelefoner lyde godt for brugeren og personen i den anden ende. Lydkvalitet er subjektivt, og Cisco kan ikke garantere, at et par hovedtelefoner vil leve op til alle og enhvers forventninger. Men mange hovedtelefoner fra førende producenter skulle fungere godt sammen med Cisco IP Phone-telefoner.

Få flere oplysninger under [https://www.cisco.com/c/en/us/products/unified-communications/uc\\_endpoints\\_accessories.html](https://www.cisco.com/c/en/us/products/unified-communications/uc_endpoints_accessories.html)

## Analoge hovedtelefoner

Telefonerne understøtter analoge hovedtelefoner, som du tilslutter telefonens port til hovedtelefoner. Telefonen detekterer automatisk hovedtelefonerne.





## KAPITEL 7

# Vægmonteringsbeslag

- Komponenter i vægmonteringsæt, på side 91
- Installer Cisco IP Phone 6821-multiplatformstelefoner på en væg, på side 92
- Installer en Cisco IP Phone 6841 eller 6851 med vægmonteringssettet, på side 96
- Juster håndsætholderen, på side 99

## Komponenter i vægmonteringsæt

Du kan montere telefonen på en væg.

- Cisco IP Phone 6821-multiplatformstelefoner bruger en kommercielt tilgængelig vægplade.
- Cisco IP Phone 6841- og 6851-multiplatformstelefoner bruger vægmonteringssettet til Cisco IP Phone-multiplatformstelefoner i 6800-serien.

**Figur 5: Vægmonteringsæt til Cisco IP Phone-multiplatformstelefoner i 6800-serien**

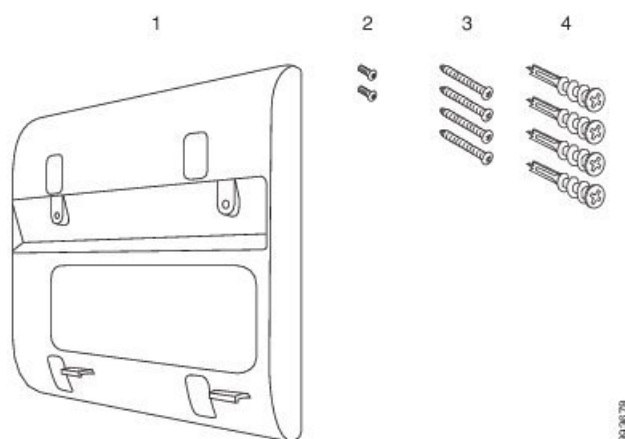

Sættet består af disse komponenter:

- Vægbeslag
- To M3-7L-skruer
- Fire M4-25L-skruer

- Fire gipsskillevægankre

## Installér Cisco IP Phone 6821-multiplatformstelefoner på en væg

### Inden du begynder

Du kan montere Cisco IP Phone 6821-multiplatformstelefoner på væggen med en standardvægplade til telefoner med en åbning til et RJ-45-stik. Cisco anbefaler, at du bruger Leviton-vægmonteringspladen (Leviton typenummer: 4108W OSP) til vægmontering af telefonen.

Følgende figur viser en liste over elementer, der kræves for at montere telefonen.

**Figur 6: Leviton-vægmonteringsplade**

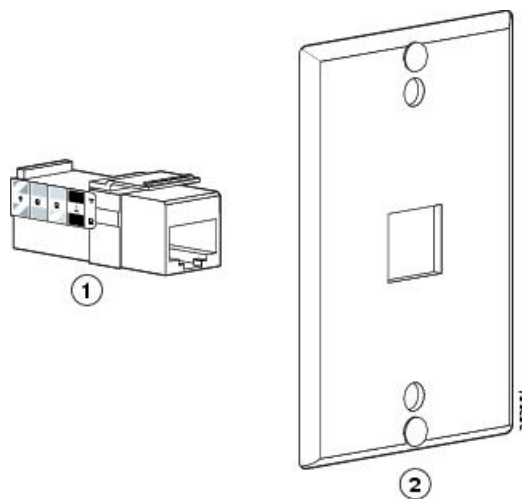

1	RJ45-stik	2	Leviton-vægmonteringsplade
---	-----------	---	----------------------------

### Fremgangsmåde

- 
- Trin 1** Hvis du skal bruge strømadapteren, skal du sikre dig, at adapteren går fra telefonen til stikkontakten.
- Trin 2** Brug producentens anvisninger til at installere vægmonteringspladen og tilslutte vægmonteringspladens RJ45-stik til LAN'et.
- Trin 3** Sæt LAN-kablet (RJ45-stik) i telefonstikket i bunden af telefonen som vist i følgende figur.

Figur 7: RJ45-stikket i telefonstikket

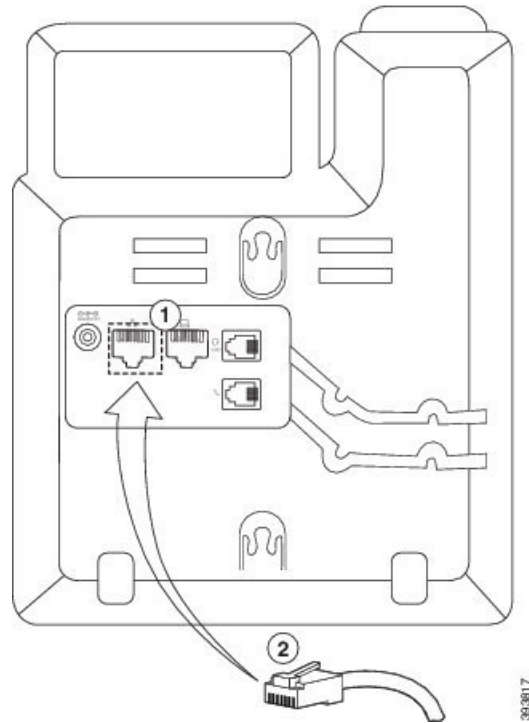

1	Netværksport på telefonen
2	RJ45-stik

**Trin 4** Sæt RJ45-stikket i vægmonteringsens telefonstik som vist i følgende figur.

Figur 8: RJ45-stikk i vægmonteringsstikket

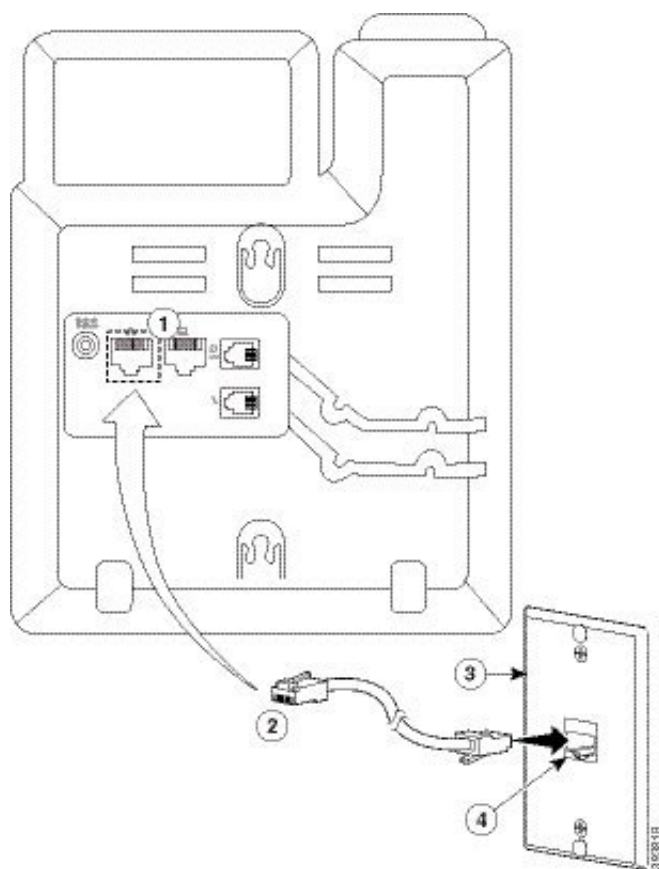

1	Netværksport på telefonen	3	Vægmonteringsplade
2	RJ45-stik	4	Netværksport på vægmonteringsplade

**Trin 5** Tryk LAN-kablet ind i en af kabelkanalerne.

**Trin 6** (Valgfri) Hvis du ikke bruger PoE, skal du sætte strømadapteren i telefonen og stikkontakten og trykke strømkablet ind i den anden kabelkanal.

**Trin 7** Skub monteringshullerne på telefonen over vægvægmonteringsstifterne som vist i følgende figur.

Figur 9: Monteringshuller

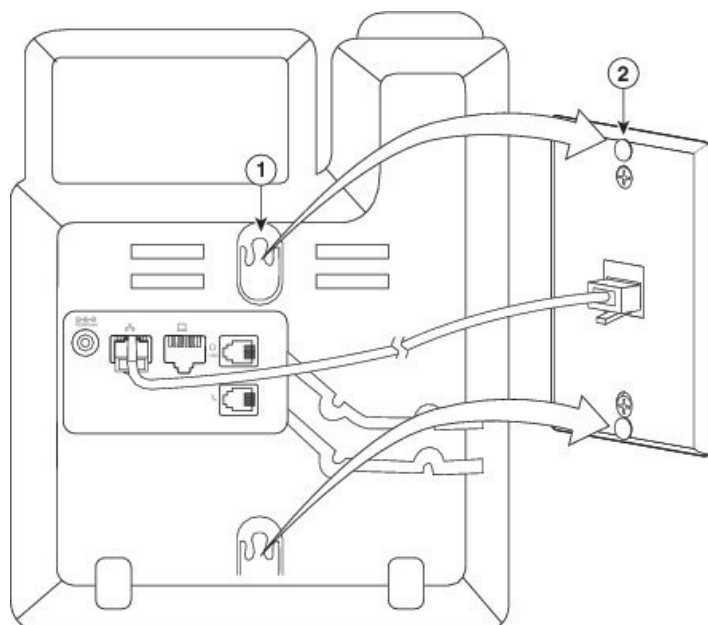

1	Monteringshul på telefonen
2	Vægvægmonteringsstift på vægmonteringsplade

**Trin 8** Skub telefonen godt ned på plads som vist i følgende billede:

Figur 10: Skubber IP-telefonen

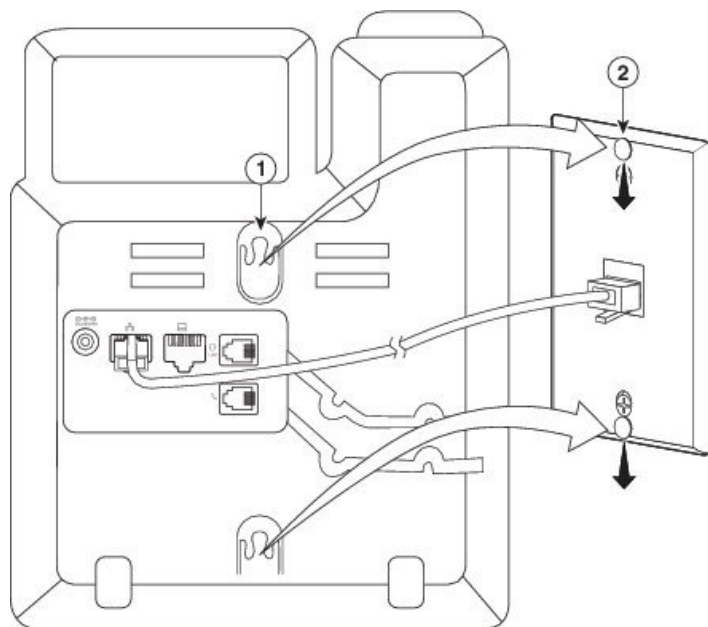

# Installer en Cisco IP Phone 6841 eller 6851 med vægmonteringssettet

Du kan montere vægmonteringssettet på de fleste overflader, herunder overflader med beton, mursten o.lign. Hvis du vil montere sættet på beton, mursten eller lignende hårde overflader, skal du tilvejebringe de relevante skruer og ankre til din vægoverflade.

## Inden du begynder

Du skal bruge disse værktøjer:

- Nr. 2 stjerneskruetrækkere
- Niveau
- Blyant

Du skal også installere et Ethernet-stik til telefonen på det ønskede sted, hvis der ikke findes et Ethernet-stik i øjeblikket. Dette stik skal være kablet korrekt i forhold til en Ethernet-forbindelse. Du kan ikke bruge et almindeligt telefonstik.

Hvis telefonen er en Cisco IP Phone 6841, skal du bruge en stikkontakt tæt på telefonen. Hvis telefonen er en Cisco IP Phone 6851, skal du enten have en stikkontakt tæt på telefonen, eller du skal bruge LAN'et til at give Power over Ethernet (PoE).

## Fremgangsmåde

---

- Trin 1** Hold beslaget op mod væggen med hakkerne nederst.
- Trin 2** Brug vaterpasset til at sikre, at beslaget hænger lige.
- Trin 3** Brug en blyant til at markere skruehullerne.
- Trin 4** Centrér ankret, og brug en nr. 2 stjerneskruetrækker til at presse ankret ind i væggen. Skru ankret ind i væggen med uret, indtil det flugter.
- Trin 5** Brug de medfølgende M4-25L-skruer og nr. 2 stjerneskruetrækkeren til at fastgøre beslaget på væggen gennem ankrene.

Du skal tilspænde skruerne, så beslaget holdes på væggen, men kan skydes fri.

Følgende grafik viser trin 1 til 5.

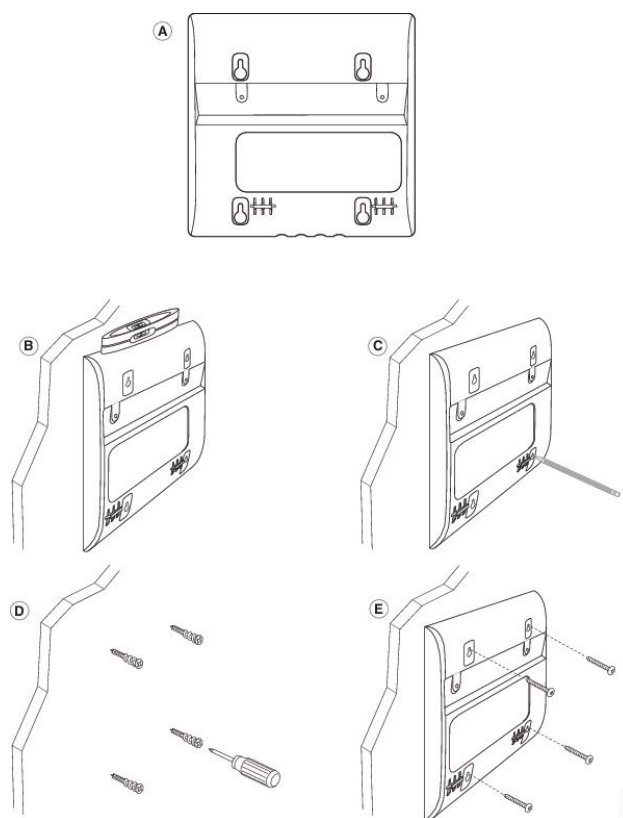

**Trin 6** Hvis telefonen er i brug, skal du trække LAN- og strømkabler ud af telefonen. Hånd sætskablet skal være forbundet til telefonen og placeres i kabelkanalen.

**Trin 7** Fjern vægbeslaget på væggen, og placer det bag på telefonen, så beslaget passer ind i indhakkene bag på telefonen.

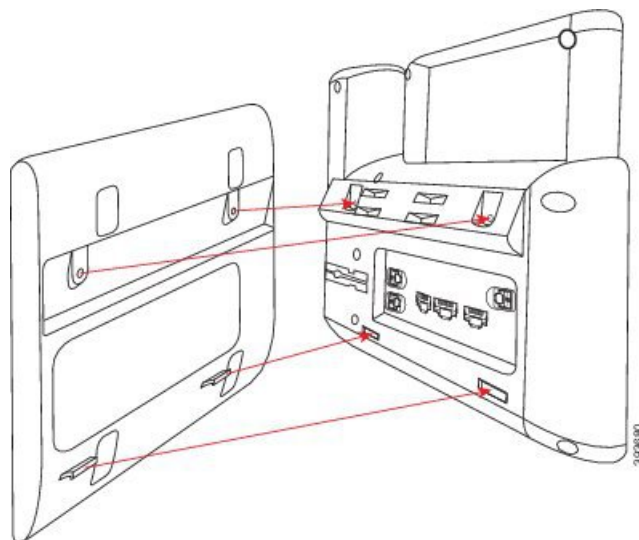

Sørg for, at hånd sætskablet er mellem telefonen og beslaget som vist herunder.

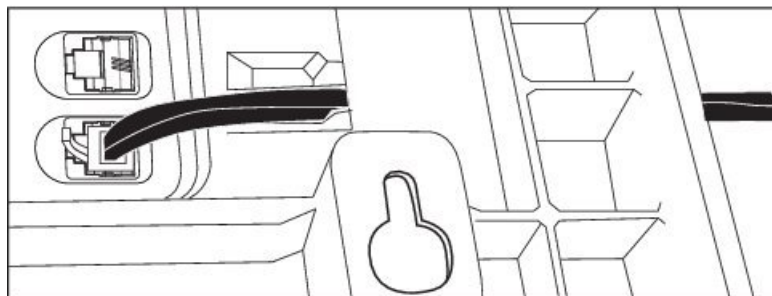

**Trin 8** Fastgør beslaget på telefonen med de medfølgende M3-7L-skruer.

**Trin 9** Hvis du anvender strømadapteren, skal du sætte adapteren i telefonen og føre kablet gennem det nærmeste hak i bunden af beslaget.

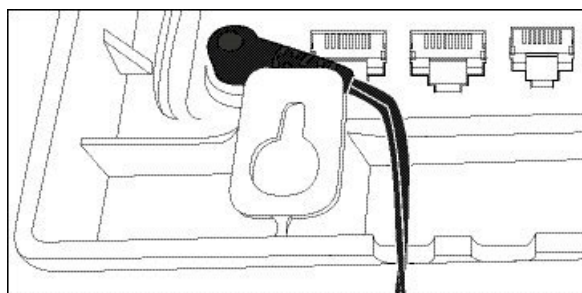

**Trin 10** Sætte LAN-kablet i telefonen, og før kablet via et hak i i bunden af beslaget.

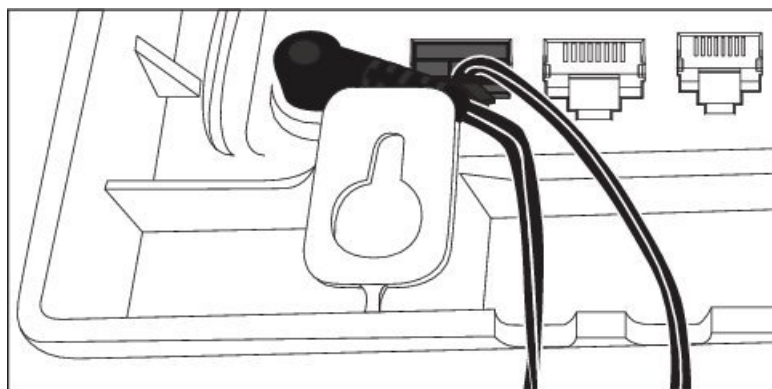

**Trin 11** Placerer beslaget på vægskruerne, og træk telefonen ned, indtil den sidder ordentligt fast. Du skal fjerne telefonen og løsne eller tilspænde skrueerne for at gøre telefonen og beslaget stabilt.



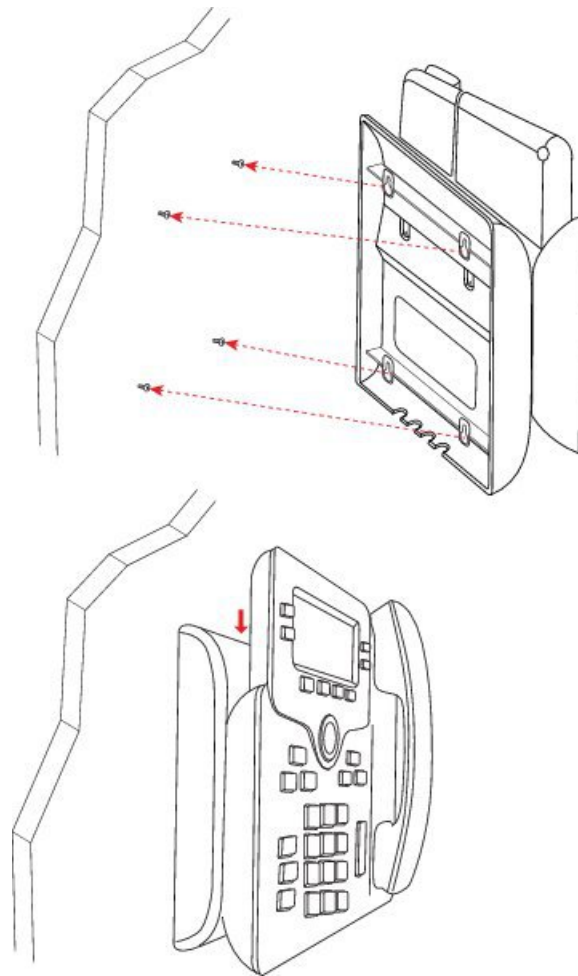

**Trin 12** Sæt LAN-kablet i LAN-stikket.

**Trin 13** Hvis du bruger ekstern strømforsyning, skal du sætte strømadapteren i stikkontakten.

### Næste trin

Du kan justere telefonen, så håndsættet ikke falder ud af håndsætholderen. Se [Juster håndsætholderen](#), på side 99.

## Juster håndsætholderen

Hvis telefonen er vægmonteret, eller hvis håndsættet nemt falder ud af holderen, skal du muligvis justere håndsætholderen for at sikre, at røret ikke glider ud af holderen.

Figur 11: Juster håndsætholderen

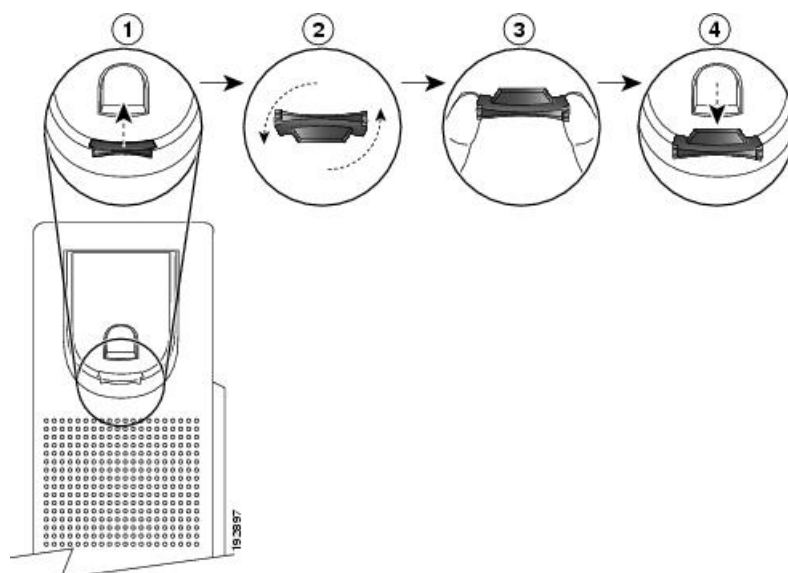

### Fremgangsmåde

- 
- Trin 1** Tag håndsættet ud af holderen, og træk i plastiktappen på håndsætholderen.
  - Trin 2** Drej tappen 180 grader.
  - Trin 3** Hold tappen mellem to fingre med hjørnerillerne imod dig.
  - Trin 4** Ret tappen ind med åbningen i holderen, og tryk tappen jævnt ind i åbningen. Et forlængerstykke stikker ud øverst på den roterede tap.
  - Trin 5** Læg håndsættet tilbage i håndsætholderen.
-



## DEL **IV**

### **Administration af telefon**

- Sikkerhed for Cisco IP Phone, på side 103
- Tilpasning af Cisco IP Phone, på side 109
- Telefons funktioner og opsætning, på side 129
- Opsætning af firmatelefonbog og personlig telefonbog, på side 181





## KAPITEL 8

# Sikkerhed for Cisco IP Phone

---

- [Sikkerhedsfunktioner, på side 103](#)
- [Oversigt over sikkerhed for Cisco-produkter, på side 107](#)

## Sikkerhedsfunktioner

Sikkerfunktionerne sikrer, at opkald er sikre og godkendte.

## Indstilling af domæne og internet

### Konfigurer domæner med begrænset adgang

Hvis du angiver domæner, reagerer Cisco IP Phone kun på SIP-meddelelser, der udelukkende kommer fra de identificerede servere.

#### Inden du begynder

Gå til websiden til telefonadministration Se [Gå til telefonens webside, på side 74](#).

#### Fremgangsmåde

---

**Trin 1** Vælg **Tale > System**.

**Trin 2** I sektionen **System Configuration** (Systemkonfiguration) skal du i feltet **Restricted Access Domains** (Domæner med begrænset adgang) angive fuldt kvalificerede domænenavn for hver SIP-server, som telefonen skal svare på. Afspil fuldt kvalificeret domænenavn med komma.

#### Eksempel:

voiceip.com, voiceip1.com

**Trin 3** Klik på **Send alle ændringer**.

---

## Konfigurer typen af internetforbindelse

Du kan indstille forbindelsestypen til en af følgende:

- DHCP (Dynamic Host Configuration Protocol) – giver telefonen mulighed for at modtage en IP-adresse fra netværks-DHCP-serveren. Cisco IP Phone bruges typisk på et netværk, hvor en DHCP-server tildeler IP-adresser til enheder. Da IP-adresser er en knap ressource, fornyr DHCP-serveren periodisk enhedens lease på IP-adressen. Hvis en telefon af en eller anden årsag mister IP-adressen, eller en anden enhed på netværket får tildelt den samme IP-adresse, bliver kommunikationen mellem SIP-proxyen og telefonen afbrudt eller forringet. Når et forventet SIP-svar ikke modtages inden for et programmerbart tidsrum, efter at den tilhørende SIP-kommando er sendt, får parameteren DHCP Timeout on Renewal (DHCP-timeout ved fornyelse) enheden til at anmode om en fornyelse af dens IP-adresse. Hvis DHCP-serveren returnerer den IP-adresse, der oprindeligt blev tildelt telefonen, antages det, at DHCP-tildelingen fungerer korrekt. Ellers nulstilles telefonen for at prøve at rette problemet.
- Statisk IP – en statisk IP-adresse til telefonen.

### Inden du begynder

Gå til websiden til telefonadministration Se [Gå til telefonens webside](#), på side 74.

### Fremgangsmåde

- 
- Trin 1** Vælg **Tale > System**.
- Trin 2** I sektionen **IPv4 Settings** (IPv4-indstillinger) skal du bruge rullemenuen **Connection Type** (Forbindelsestype) til at vælge forbindelsestypen:
- DHCP (Dynamic Host Configuration Protocol)
  - Statisk IP
- Trin 3** I sektionen **IPv6-indstillinger** skal du bruge rullemenuen **Forbindelsestype** til at vælge forbindelsestypen:
- DHCP (Dynamic Host Configuration Protocol)
  - Statisk IP
- Trin 4** Hvis du vælger Statisk IP, skal du konfigurere disse indstillinger i sektionen **Indstillinger for statisk IP**:
- **Statisk IP** – telefonens statiske IP-adresse
  - **Netmaske** – telefonens netmaske
  - **Gateway** – Gatewayens IP-adresse
- Trin 5** Klik på **Send alle ændringer**.
- 

## Understøttelse af DHCP-indstilling

Følgende tabel indeholder de DHCP-indstillinger, der er understøttet på Cisco IP Phone.

Netværksstandard	Beskrivelse
DHCP-indstilling 1	Undernetmaske

Netværksstandard	Beskrivelse
DHCP-indstilling 2	Tidsforskydning
DHCP-indstilling 3	Router
DHCP-indstilling 6	DNS (Domain name server)
DHCP-indstilling 15	Domænenavn
DHCP-indstilling 41	Leasetid for IP-adresse
DHCP-indstilling 42	NTP-server
DHCP-indstilling 43	Leverandørspecifikke oplysninger Kan bruges til TR.69 ACS-registrering (Auto Configurations Server).
DHCP-indstilling 56	NTP-server Konfiguration af NTP-server med IPv6
DHCP-indstilling 60	Id for leverandørklasse
DHCP-indstilling 66	TFTP-servernavn
DHCP-indstilling 125	Oplysninger, der identificerer og er specifikke for leverandør Kan bruges til TR.69 ACS-registrering (Auto Configurations Server).
DHCP-indstilling 150	TFTP-server
DHCP-indstilling 159	IP-adresse for klargøringstjeneste
DHCP-indstilling 160	URL-adresse til klargøring

## Konfigurer udfordringen til SIP INVITE-meddelelserne

Telefonen kan udfordre SIP INVITE-meddelelsen (første) i en session. Udfordringen begrænser de SIP-servere, der har tilladelse til at interagere med enhederne på et serviceudbydernetværk. Denne fremgangsmåde øger sikkerheden på VoIP-netværket markant via forhindring af skadelige angreb på enheden.

### Inden du begynder

Gå til websiden til telefonadministration Se [Gå til telefonens webside, på side 74](#).

### Fremgangsmåde

**Trin 1** Vælg **Tale > Lokal(n)**, hvor n er et lokalnummer.

- Trin 2** I sektionen **SIP Settings** (SIP-indstillinger) skal du vælge **Ja** på rullelisten **Auth INVITE** (Godkendelses-INVITE).
- Trin 3** Klik på **Send alle ændringer**.

## TLS (Transport Layer Security)

TLS (Transport Layer Security) er en standardprotokol til sikring og godkendelse af kommunikation via internettet. SIP over TLS krypterer SIP-meddelelserne mellem serviceudbyderens SIP-proxy og slutbrugeren. SIP over TLS krypteres kun signalmeddelelserne, ikke medierne.

TLS har to lag:

- TLS-postprotokol – dette lag er lagdelt på en pålidelig transportprotokol som f.eks. SIP eller TCH og sikrer, at forbindelsen er privat via brugen af symmetrisk datakryptering, og den sikrer, at forbindelsen er pålidelig.
- TLS Handshake-protokol – godkender serveren og klienten og forhandler krypteringsalgoritmen og kryptografiske nøgler, før programprotokollen sender eller modtager data.

Cisco IP Phone bruger UDP som standarden for SIP-transport, men telefon understøtter også SIP over TLS for at få ekstra sikkerhed.

## Konfigurer kryptering af signaler ved SIP over TLS

### Inden du begynder

Gå til websiden til telefonadministration Se [Gå til telefonens webside, på side 74](#).

### Fremgangsmåde

- Trin 1** Vælg **Tale > Lokal(n)**, hvor n er et lokalnummer.
- Trin 2** I sektionen **SIP Settings** (SIP-indstillinger) skal du vælge **TLS** på rullelisten **SIP Transport** (STP-transport).
- Trin 3** Klik på **Send alle ændringer**.

## Konfigurer LDAP over TLS

Du kan konfigurere LDAP over TLS (LDAPS) for at aktivere sikker dataoverførsel mellem serveren og en specifik telefon.



### Bemærk

Cisco anbefaler, at du lader godkendelsesmetoden stå til standardværdien **Ingen**. Ud for serverfeltet er der et godkendelsesfelt, der bruger værdierne **Ingen**, **Enkel** eller **DIGEST-MD5**. Der er ingen **TLS**-værdi til godkendelse. Softwaren bestemmer godkendelsesmetoden ud fra ldaps-protokollen i serverstrengen.



### Inden du begynder

Gå til websiden til telefonadministration Se [Gå til telefonens webside](#), på side 74.

### Fremgangsmåde

---

**Trin 1** Vælg **Tale > Telefon**.

**Trin 2** I sektionen **LDAP** skal du angive en serveradresse i feltet **Server**.

Angiv f.eks. `ldaps://<ldaps_server>[:port]` .

hvor:

- `ldaps://` = Serverstrengen starter med `ldaps://`, før du angiver IP-adressen eller domænenavnet
- `ldaps_server` = IP-adresse eller domænenavn
- `port` = Portnummer. Standard: 636

**Trin 3** Klik på **Send alle ændringer**.

---

## Oversigt over sikkerhed for Cisco-produkter

Dette produkt indeholder kryptografiske funktioner og er underlagt amerikansk lovgivning samt den lokale lovgivning i andre lande, for så vidt angår import, eksport, overførsel og brug. Levering af Ciscos kryptografiske produkter medfører ikke, at tredjemand har tilladelse til at importere, eksportere, distribuere eller anvende kryptering. Det er importørernes, eksportørernes, distributørernes og brugernes eget ansvar at sørge for, at de amerikanske eller lokale regler overholdes. Ved at tage dette produkt i brug erklærer du dig indforstået med at overholde de gældende love og regler. Hvis du ikke kan overholde de amerikanske eller lokale regler, bedes du returnere produktet med det samme.

Du kan finde yderligere oplysninger om amerikansk eksportregler på <https://www.bis.doc.gov/policiesandregulations/ear/index.htm>.





# KAPITEL 9

## Tilpasning af Cisco IP Phone

---

- Indstillinger for telefonoplysninger og -visning, på side 109
- Konfiguration af opkaldsfunktioner, på side 113
- Delte linjer, på side 116
- Konfigurer voicemail, på side 118
- Tildel en ringetone til et lokalnummer, på side 119
- Konfigurer lydindstillingerne, på side 119
- Brugeradgangskontrol, på side 120
- Telefonens webservice, på side 121
- XML-tjenester, på side 123

## Indstillinger for telefonoplysninger og -visning

Telefonens webbrugergrænseflade gør det muligt at tilpasse indstillinger som f.eks. telefonens navn, baggrundsbillede, logo og pauseskærm.

### Konfigurer telefonens navn

#### Inden du begynder

Gå til websiden til telefonadministration Se [Gå til telefonens webside, på side 74.](#)

#### Fremgangsmåde

---

- Trin 1** Vælg **Tale > Telefon.**
- Trin 2** Under **Generelt** skal du angive telefonnavnet i feltet **Visningsnavn for station.**  
Dette navn vises på telefonens LCD i øverste venstre hjørne.
- Trin 3** Klik på **Send alle ændringer.**
-

## Skift baggrundsbillede på telefonens side

Administratoren har muligvis givet dig tilladelse til at skifte standardbaggrundsbilledet på telefonen til et af de tilgængelige billeder.

### Fremgangsmåde

**Trin 1** Gå til telefonens webside, vælg **Brugerlogon > Tale > Bruger**.

**Trin 2** Gå til feltet **Telefonbaggrund** i sektionen **Skærm**, og vælg en af valgmulighederne som telefonens baggrundsbillede.

- **Default** (Standard): Telefon ikke har noget baggrundsbillede. Hvis der ikke er føjet noget baggrundsbillede til telefonskærmen, viser telefonskærmen et monokromt baggrundsbillede.
- **Logo**: På telefonens webside kan du vælge **Logo** som telefonens baggrundsindstilling. Logoet, som du tilføjer via **Logo-URL**, bruges som baggrundsbilledet.

**Advarsel** Du må ikke overskride maksimumlængden på 255 tegn for **Logo-URL** eller **URL-adresse til billeddownload**.

Visningsområdet for logoet er midt på telefonens skærm. Størrelsen på logoets visningsområde er 128 x 128 pixel. Hvis den oprindelige logostørrelse ikke passer til visningsområdet, skaleres logoet for at tilpasse sig visningsområdet.

**Trin 3** Klik på **Send alle ændringer**.

## Tilføj et logo som startvisning

Hvis du ønsker, at dine brugere kan se et logoikon, når telefonen genstarter, skal du aktivere denne funktion fra telefonens webside.

### Inden du begynder

Gå til websiden til telefonadministration Se [Gå til telefonens webside, på side 74](#).

### Fremgangsmåde

**Trin 1** Vælg **Tale > Bruger**.

**Trin 2** Gå til sektionen **Skærm**, og vælg **Logo** i feltet **Startvisning**. Angiv en URL-adresse eller sti til den placering, hvor logobilledet er gemt, i feltet **Logo-URL-adresse**.

Du kan også hente et billede og tilføje som en startvisning: Vælg **Download billede** i feltet **Startvisning**. Angiv en URL-adresse eller sti til den placering, hvor billedet er gemt, i feltet **URL-adresse til billeddownload**.

Logoet skal være en .jpg- eller en .png-fil. Telefonen har et fast visningsområde. Så hvis størrelsen på det oprindelige logo ikke passer i visningsområdet, skal du skalere det, så det passer til skærmen. Visningsområdet for logoet er midt på telefonens skærm. Størrelsen på visningsområdet på Cisco IP Phone 6841- og

6851-multiplatformstelefoner er 64 x 64. Størrelsen på visningsområdet af Cisco IP Phone  
6821-multiplatformstelefoner er 48 x 48

**Trin 3** Klik på **Send alle ændringer**.

---

## Juster Timer for baggrundslys fra konfigurationsværktøjet

Du kan spare på energien ved at deaktivere baggrundsbelysningen på hver telefon på et forindstillet tidspunkt. Telefonens skrivebord forbliver synligt, også selvom baggrundsbelysningen er slukket.

Brugeren kan vælge **Brugerlogon > Avanceret > Tale > Bruger** og kan justere tidsindstillingen af baggrundsbelysning.

### Inden du begynder

Gå til websiden til telefonadministration Se [Gå til telefonens webside, på side 74](#).

### Fremgangsmåde

---

- Trin 1** Vælg **Tale > Bruger**.
  - Trin 2** Vælg en indstilling for parameteren **Timer for baggrundsbelysning** under **Skærm**.
  - Trin 3** I feltet **LCD-kontrast** skal du angive et tal for den ønskede kontrast.
- 

## Konfigurer antallet af opkaldsvisninger pr. linje

Telefoner, der understøtter flere opkaldsvisninger på en linje, kan konfigureres til at angive antallet af opkald, der må være på en linje.

### Inden du begynder

Gå til websiden til telefonadministration Se [Gå til telefonens webside, på side 74](#).

### Fremgangsmåde

---

- Trin 1** Vælg **Tale > Telefon**.
  - Trin 2** I sektionen **Forskellige indstillinger for linjetaster** skal du bruge rullelisten **Opkaldsvisninger pr. linje** til at angive det tilladte antal opkald pr. linje.
  - Trin 3** Klik på **Send alle ændringer**.
- 

## Omvendt navneopslag for indgående og udgående opkald

Søgninger med omvendt navneopslag efter navnet på et nummer i et indgående opkald, udgående opkald, conferenceopkald eller viderestillingsopkald. Det omvendte navneopslag fungerer, når telefonen ikke kan

finde et navn via tjenesteudbyderens telefonbog, opkaldshistorikken eller dine kontaktpersoner. Omvendt navneopslag kræver en gyldig konfiguration af LDAP-telefonbog eller XML-telefonbog.

Det omvendte navneopslag søger i telefonens eksterne telefonbøger. Når en søgning lykkes, placeres navnet i opkaldssessionen og i opkaldshistorikken. Ved flere samtidige telefonopkald søger omvendt navneopslag efter et navn, der skal matche nummeret på det første opkald. Når det andet opkald forbindes eller sættes i venteposition, søger omvendt navneopslag efter et navn, der matcher det andet opkald.

Omvendt navneopslag er aktiveret som standard.

Omvendt navneopslag søger i telefonbøgerne i følgende rækkefølge:

1. Telefonkontakter
2. Opkaldshistorik
3. LDAP-telefonbog
4. XML-telefonbog



**Bemærk** Telefonen søger i XML-telefonbogen med dette format: `directory_url? n = indgående_opkaldsnummer`.

Eksempel: For en multiplatformstelefon, der bruger en tredjepartstjeneste, har søgeforespørgslen efter telefonnummer (1234) dette format `http://your-service.com/dir.xml?n=1234`.

## Aktivér og deaktiver omvendt navneopslag

### Inden du begynder

- Konfigurer en af disse telefonbøger, før du kan aktivere eller deaktivere det omvendte navneopslag:
  - LDPA-firmatelefonbog
  - XML-telefonbog
- Gå til websiden til telefonadministration Se [Gå til telefonens webside, på side 74](#).

### Fremgangsmåde

**Trin 1** Vælg **Tale > Telefon**.

**Trin 2** I området **Supplerende tjenester** skal du indstille **Tjeneste til omvendt telefonopslag** til:

- **Ja** – aktivér funktionen omvendt navneopslag.
- **Nej** – deaktivér funktionen omvendt navneopslag.

**Trin 3** Klik på **Send alle ændringer**.

**Trin 4** En anden metode er at bruge filen `config.xml` til at klargøre funktionen til omvendt navneopslag.

```
<Reverse_Phone_Lookup_Serv ua="na">Yes</Reverse_Phone_Lookup_Serv>
```

# Konfiguration af opkaldsfunktioner

## Aktivér omstilling af opkald

### Inden du begynder

Gå til websiden til telefonadministration Se [Gå til telefonens webside, på side 74](#).

### Fremgangsmåde

---

**Trin 1** Vælg **Tale > Telefon**.

**Trin 2** Under **Supplerende tjenester** skal du vælge **Ja** for hver af de tjenester til omstilling af opkald, du vil aktivere:

- **Attn Transfer Serv** (Fremmødeomstillingstjeneste) – tjeneste til omstilling af opkald ved fremmøde). Brugeren besvarer opkaldet, før det omstilles.
- **Blind Transfer Serv** – (Blindomstillingstjeneste) – tjeneste til blind omstilling af opkald). Brugeren omstiller opkaldet uden at tale med den person, der ringer op.

**Trin 3** Du kan deaktivere en omstillingstjeneste ved at indstille feltet til **Nej**.

**Trin 4** Klik på **Send alle ændringer**.

---

## Viderestil opkald

Hvis du vil aktivere viderestilling af opkald, kan du aktivere funktionen to steder: under fanen **Tale** og fanen **Bruger** på telefonens webside.

## Aktivér viderestilling af opkald på fanen **Tale**

Udfør denne opgave, hvis du aktiverer viderestilling af opkald for en bruger.

### Inden du begynder

Gå til websiden til telefonadministration Se [Gå til telefonens webside, på side 74](#).

### Fremgangsmåde

---

**Trin 1** Vælg **Tale > Telefon**.

**Trin 2** Under **Supplementary Services** (Supplerende tjenester) skal du vælge **Ja** for hver af de tjenester til viderestilling af opkald, du vil aktivere:

- **Cfwd All Serv** – viderestil alle opkald.
- **Cfwd Busy Serv** – viderestil kun opkald, hvis linjen er optaget.

- **Cfwd No Ans Serv** – viderestiller kun opkald, hvis linjen ikke besvares.

**Trin 3** Klik på **Send alle ændringer**.

---

#### Lignende emner

[DND og synkronisering af status for viderestilling af opkald](#), på side 177

[Aktivér synkronisering af funktionstaster](#), på side 178

[Aktiver synkronisering af viderestilling af opkald via XSI-tjeneste](#), på side 178

## Aktivér viderestilling af opkald på fanen Bruger

Udfør følgende opgaver, hvis du vil give brugeren mulighed for at ændre indstillingerne for viderestilling af opkald fra siden Configuration Utility (Konfigurationsværktøj).

#### Inden du begynder

Gå til websiden til telefonadministration Se [Gå til telefonens webside](#), på side 74.

#### Fremgangsmåde

---

**Trin 1** Vælg **Tale > Bruger**.

**Trin 2** Vælg **Ja** under **Viderestilling af opkald** for CFWD-indstilling.

**Trin 3** Klik på **Send alle ændringer**.

---

## Aktiver brug af konference

#### Inden du begynder

Gå til websiden til telefonadministration Se [Gå til telefonens webside](#), på side 74.

#### Fremgangsmåde

---

**Trin 1** Vælg **Tale > Telefon**.

**Trin 2** Under **Supplementary Services** (Supplerende tjenester) skal du vælge **Ja** i rullelisten **Conference Serv** (Konferencetjeneste).

**Trin 3** Klik på **Send alle ændringer**.

---

## Konfigurer angivelse af ubesvarede opkald med konfigurationsværktøjet

#### Inden du begynder

Gå til websiden til telefonadministration Se [Gå til telefonens webside](#), på side 74.



### Fremgangsmåde

---

- Trin 1** Vælg **Tale > Bruger**.  
Brugeren kan vælge **Brugerlogon > Tale > Bruger**.
- Trin 2** Klik på **Send alle ændringer**.
- 

## Aktivér DND (Forstyr ikke)

Du kan give personer mulighed for at slå forstyr ikke-funktionen til eller fra. Den, der ringer op, modtager en meddelelse om, at personen ikke er tilgængelig. En person kan trykke på programtasten **Ignorer** på telefonen for at om dirigere et indgående opkald til en anden destination.

Hvis funktionen er aktiveret for telefonen, kan brugerne slå denne funktion til eller fra med DND-programtasten.

### Inden du begynder

Gå til websiden til telefonadministration Se [Gå til telefonens webside, på side 74](#).

### Fremgangsmåde

---

- Trin 1** Vælg **Tale > Bruger**.
- Trin 2** I sektionen **Supplerende tjenester** skal du vælge **Ja** på rullelisten **DND-indstilling**.
- Trin 3** Klik på **Send alle ændringer**.
- 

Når du vælger en linje (telefon med flere linjer), vises et forstyr ikke-banner øverst på telefonskærmen.

### Næste trin

Skift en anden indstilling for at sikre, at telefoner med flere linjer viser forstyr ikke-statussen (i øjeblikket en konstant grøn farve) korrekt for hver valgt eller fra valgt linje. Se [DND og synkronisering af status for viderestilling af opkald, på side 177](#).

Brugere kan aktivere eller deaktivere forstyr ikke-funktionen for hver telefonlinje, hvis du konfigurerer stjerne-koder for DND. Se [Konfigurer stjerne-koder til DND, på side 115](#).

### Lignende emner

- [DND og synkronisering af status for viderestilling af opkald, på side 177](#)
- [Aktivér synkronisering af funktionstaster, på side 178](#)
- [Aktivér synkronisering af DND-status via XSI-tjeneste, på side 179](#)

## Konfigurer stjerne-koder til DND

Du kan konfigurere stjerne-koder, som en bruger ringer, for at slå DND-funktionen (Do Not Disturb) til eller fra på en telefon.

### Inden du begynder

Gå til websiden til telefonadministration Se [Gå til telefonens webside, på side 74](#).

### Fremgangsmåde

---

- Trin 1** Vælg **Tale > Område**.
- Trin 2** Indtast \*78 i feltet **Aktiveringskode for DND** i området **Aktiveringskoder for vertikal tjeneste**.
- Trin 3** Indtast \*79 i feltet **Deaktiveringskode for DND** i området **Aktiveringskoder for vertikal tjeneste**.
- Trin 4** Klik på **Send alle ændringer**.
- 

## Delte linjer

En delt linje er et telefonnummer, der vises på mere end én telefon. Du kan oprette en delt linje ved at tildele det samme telefonnummer til forskellige telefoner.

Indgående opkald vises på alle telefoner, der deler en linje, og alle kan besvare opkaldet. Kun et opkald er aktivt på en telefon ad gangen.

Opkaldsoplysninger vises på alle telefoner, der deler en linje. Hvis nogen aktiverer privatfunktionen, kan du ikke se de udgående opkald, der foretages fra telefonen. Du kan dog se indgående opkald til den delte linje.

Alle telefoner med en delt linje ringer, når der foretages et opkald på linjen. Hvis du parkerer det delte opkald, kan alle genoptage opkaldet ved at trykke på linjetasten på en telefon, der deler linjen. Du kan også trykke på tasten **Vælg**, hvis ikonet **Genoptag** vises.

Følgende funktioner for delt linje understøttes:

- Line Seizure (Overtagelse af linje)
- Public Hold (Offentlig parkering)
- Private Hold (Privat parkering)
- Bryd ind lydløst (kun via aktiveret programmerbar produktast)

Følgende funktioner understøttes for en privat linje

- Omstil
- Konference
- Parkering af opkald/hentning af opkald
- Besvar opkald
- Forstyr ikke
- Viderestil opkald

Du kan konfigurere hver telefon uafhængigt af andre. Kontooplysninger er normalt de samme for alle IP-telefoner, men indstillinger som f.eks. opkaldsplanen eller foretrukne codecoplysninger kan variere.

## Konfigurer en delt linje

Du kan oprette en delt linje ved at tildele det samme telefonnummer til forskellige telefoner på telefonens webside.

### Inden du begynder

Gå til websiden til telefonadministration Se [Gå til telefonens webside, på side 74](#).

### Fremgangsmåde

---

- Trin 1** Vælg **Tale**.
- Trin 2** Klik på fanen **Ext\_n** for det lokalnummer, der er delt.
- Trin 3** Under **General** (Generelt) på listen Line Enable (Aktivér linje) skal du vælge **Yes** (Ja).
- Trin 4** Under **Share Line Appearance** (Visning af delt linje) skal du vælge **Shared** (Delt).
- Hvis du indstiller dette lokalnummer til **Private** (Privat), deler lokalnummeret ikke opkald, uanset indstillingen af Share Call Appearance (Visning af delt opkald) under fanen Phone (Telefon). Hvis du indstiller dette lokalnummer til **Shared** (Delt), vil opkald følge indstillingen Share Call Appearance (Visning af delt opkald) under fanen Phone (Telefon).
- Trin 5** I feltet **Shared User ID** (Delt bruger-id) skal du angive telefonens bruger-id med det lokalnummer, der deles.
- Trin 6** I feltet **Subscription Expires** (Abonnement udløber) skal du angive antallet af sekunder, før SIP-abonnementet udløber. Standardindstillingen er 60 sekunder.
- Indtil abonnementet er udløbet, modtager telefonen NOTIFY-meddelelser fra SIP-serveren om statussen på det delte lokalnummer.
- Trin 7** I feltet **Restrict MWI** (Begræns MWI) skal du indstille indikatoren for ventende meddelelser:
- **Yes** (Ja) – lyser kun for meddelelser på private linjer (SIP).
  - **No** (Nej) – lyser for alle meddelelser.
- Trin 8** Under **Proxy and Registration** (Proxy og registrering) skal du angive proxyserverens IP-adresse i feltet Proxy.
- Trin 9** Under **Subscriber Information** (Oplysninger om abonnenter) skal du angive et visningsnavn og et bruger-id (lokalnummer) for det delte lokalnummer.
- Trin 10** Under fanen Phone (Telefon) under **Miscellaneous Line Key Settings** (Diverse indstillinger for linjetaster) skal du konfigurere SCA Barge-In-Enable (SCA – bryd ind aktiveret):
- **Yes** (Ja) – giver brugere mulighed for at overtage opkaldet på en delt linje.
  - **No** (Nej) – forhindrer brugere i at overtage opkaldet på en delt linje.
- Trin 11** Klik på **Send alle ændringer**.
-

## Konfigurer voicemail

Du kan konfigurere det interne eller eksterne telefonnummer eller URL-adresse til voicemail-systemet. Hvis du bruger en eksterne voicemail-tjeneste, skal nummeret omfatte de cifre, der kræves for at ringe ud og en eventuel obligatorisk områdekode

### Inden du begynder

Gå til websiden til telefonadministration Se [Gå til telefonens webside, på side 74](#).

### Fremgangsmåde

---

- Trin 1** Vælg **Tale > Telefon**.
  - Trin 2** Under **Generelt** skal du indtaste **Nummer til voicemail**.
  - Trin 3** Klik på **Send alle ændringer**. Telefonen genstarter.
- 

## Konfigurer voicemail til hvert lokalnummer

### Inden du begynder

Gå til websiden til telefonadministration Se [Gå til telefonens webside, på side 74](#).

### Fremgangsmåde

---

- Trin 1** Vælg **Tale > Lokalnr.**
  - Trin 2** Under **Call Feature Settings** (Indstillinger for opkaldsfunktioner) skal du angive **Voice Mail Server** (Server til voicemail).
  - Trin 3** (Valgfrit) Angiv **Voice Mail Subscribe Interval** (Interval for abonnement på voicemail); udløbstiden i sekunder for et abonnement på en server til voicemails.
  - Trin 4** Klik på **Send alle ændringer**.  
Telefonen genstarter.
- 

## Konfigurer indikator for ventende meddelelse

Du kan konfigurere indikatoren for ventende meddelelser for forskellige lokalnumre på telefonen. Indikatoren for ventende meddelelse lyser ud fra tilstedeværelse af nye voicemail-beskeder i postkassen.

Du kan aktivere indikatoren øverst på din IP-telefon, så den lyser, når der er efterladt en voicemail, eller viser en besked om en ventende meddelelse.

**Inden du begynder**

Gå til websiden til telefonadministration Se [Gå til telefonens webside, på side 74](#).

**Fremgangsmåde**

- 
- Trin 1** Vælg **Tale > Lokalnr.**
- Trin 2** Under **Indstillinger for opkaldsfunktioner** i **Ventende meddelelse** skal du vælge **Ja** for at aktivere.
- 

## Tildel en ringetone til et lokalnummer

**Inden du begynder**

Gå til websiden til telefonadministration Se [Gå til telefonens webside, på side 74](#).

**Fremgangsmåde**

- 
- Trin 1** Vælg **Tale > Lokalnr.(n)**, hvor **(n)** er lokalnummeret.
- Trin 2** Under **Indstillinger for opkaldsfunktion** kan du bruge rullelisten **Standardringetone (n)** til at angive en af følgende:
- Ingen ring
  - Vælg en af de tilgængelige 12 ringetoner.
- Trin 3** Klik på **Send alle ændringer**.
- 

## Konfigurer lydindstillingerne

Brugeren kan ændre indstillingerne for lydstyrke ved at trykke på lydstyrkeknappen på telefonen og derefter tryk på programtasten **Gem**.

**Inden du begynder**

Gå til websiden til telefonadministration Se [Gå til telefonens webside, på side 74](#).

**Fremgangsmåde**

- 
- Trin 1** Vælg **Tale > Bruger**.
- Trin 2** I sektionen **Lydstyrke** kan du konfigurere en lydstyrke fra 1 (stille) til 10 (højeste):
- **Ring Volume** (Lydstyrke af ringetone) – indstiller lydstyrken af ringetonen.

- **Speaker Volume** (Lydstyrke i højttaler) – indstiller lydstyrken for højttalertelefonen med fuld dupleks.
- **Headset Volume** (Lydstyrke i hovedtelefoner) – indstiller lydstyrken i hovedtelefonerne.
- **Handset Volume** (Lydstyrke i håndsæt) – indstiller lydstyrken i håndsættet.

Kun Cisco IP Phone 6851-multiplatformstelefoner understøtter Electronic Hookswitch-funktionen.

**Trin 3** Klik på **Send alle ændringer**.

---

## Specify Audio Compliance Standard

Du kan angive en overholdelsesstandard for telefonens lydindstilling. Når en standardoverholdelse er angivet, indlæses de akustiske parametre, der overholder den angivne, på telefonen.

### Inden du begynder

Gå til websiden til telefonadministration Se [Gå til telefonens webside, på side 74](#).

### Fremgangsmåde

---

**Trin 1** Gå til **Stemme > Bruger**.

**Trin 2** I sektionen **Lydoverholdelse** skal du vælge en indstilling fra rullelisten **Overholdelsesstandard** som beskrevet i [Lydoverholdelse, på side 287](#).

**Trin 3** Klik på **Send alle ændringer**.

---

## Brugeradgangskontrol

Cisco IP Phone respekterer kun “ua”-brugeradgangsattributen. For en given parameter definerer attributen “ua” adgangen fra brugerkontoen til administrationswebserven. Hvis en “ua”-attribut er ikke angivet, anvender telefonen fabriksstandarden for brugeradgang for den tilhørende parameter. Denne attribut påvirker ikke administratorkontoens adgang.



**Bemærk** Værdien af elements attribut omslutes af dobbelt anførselstegn.

---

Attributen “ua” skal have en af følgende værdier:

- na – ingen adgang
- ro – skrivebeskyttet
- rw – læse/skrive

# Telefonens webserver

Webserveren giver administratorer og brugere mulighed for at logge på telefonen ved hjælp af telefonens webbrugergrænseflade. Administratorer og brugere har forskellige rettigheder og har forskellige valgmuligheder i telefonen ud fra deres rolle.

## Konfigurer webserveren i telefonens skærmgrænseflade

Brug denne procedure til at aktivere telefonens webbrugergrænseflade på telefonens skærm.

### Fremgangsmåde

- 
- Trin 1** Tryk på **Programmer** .
  - Trin 2** Vælg **Network configuration (Netværkskonfiguration) > Web server (Webserver)**.
  - Trin 3** Vælg **On (Til)** for at aktivere eller **Off (Fra)** for at deaktivere.
  - Trin 4** Tryk på **Indstil**.
- 

## URL-adresse til direkte handling

Hvis indstillingen for URL-adresse til direkte handling er indstillet til "Ja", er det kun administratoren, der har adgang til disse URL-adresser til direkte handling. Hvis adminbrugeren er beskyttet med en adgangskode, angiver klienten en logonmeddelelse, før disse er tilgængelige. URL-adresserne til direkte handlinger er tilgængelige via telefonens webside via stien `/admin/ <direct_action >`. Syntaksen:

**`http[s]://<ip_eller_værtsnavn>/admin/<direkte handling>[?<URL-adresse>]`**

F.eks. **`http://10.1.1.1/admin/resync?http://server_path/config.xml`**

Følgende tabel indeholder en liste over de URL-adresser til direkte handling, der understøttes.

direkte handling	Beskrivelse
gensynkronisering	<p>Starter en engangsgensynkronisering af den konfigurationsfil, der er angivet af URL-adresse. URL-adressen til gensynkronisering har fået tilføjet et <code>?</code> efterfulgt af URL-adressen. Den URL-adresse, der er angivet, bliver ikke gemt noget sted i telefonindstillingerne.</p> <p><b>Eksempel</b></p> <p><code>http://10.1.1.1/admin/resync?http://min_klargøringsserver.com/cfg/device.cfg</code></p>
opgrader	<p>Starter en opgradering af en telefon til den angivne indlæsning. Belastningen angives via opgraderingsreglen. Reglen er angivet ved at tilføje et <code>?</code> efterfulgt af URL-adressestien til indlæsningen. Den angivne opgraderingsregel angives kun én gang og gemmes ikke i nogen egenskabsindstilling.</p> <p><b>Eksempel</b></p> <p><code>http://10.1.1.1/admin/upgrade?http://my_upgrade_server.com/loads/sip88xx.11.0.0MP2.123.loads</code></p>

direkte handling	Beskrivelse
opdater nøglecenter	<p>Starter en enkeltgangsinstallation af det brugerdefinerede nøglecenter, der er angivet af URL-adressen. URL-adressen til download er vedhæftet med et ? efterfulgt af ULR-adressen. Den URL-adresse, der er angivet, bliver ikke gemt noget sted i telefonindstillingerne.</p> <p><b>Eksempel</b></p> <p>http://10.1.1.1/admin/updateca?http://my_cert_server.com/certs/myCompanyCA.pem</p>
genstart	<p>Starter en genstart af telefonen. Tager ikke nogen parameter med ?</p> <p><b>Eksempel</b></p> <p>http://10.1.1.1/admin/reboot</p>
cfg.xml	<p>Downloader et snapshot af telefonkonfigurationen i XML-format. Adgangskoderne er af sikkerhedsmæssige årsager skjult. De fleste oplysninger her svarer til egenskaberne på telefonens webside under fanen <b>Tale</b>.</p> <p><b>Eksempel</b></p> <p>http://10.1.1.1/admin/cfg.xml</p>
status.xml	<p>Downloader et snapshot af telefonstatussen i XML-format. De fleste oplysninger her svarer til fanen <b>Status</b> på telefonens webside.</p> <p><b>Eksempel</b></p> <p>http://10.1.1.1/admin/status.xml</p>
screendump.bmp	<p>Henter et skærbillede af telefonens LCD-brugergrænsefladen på det tidspunkt, hvor denne handling startes.</p> <p><b>Eksempel</b></p> <p>http://10.1.1.1/admin/screendump.bmp</p>
log.tar	<p>Henter et sæt af arkiverede logfiler, der er gemt på telefonen.</p> <p><b>Eksempel</b></p> <p>http://10.1.1.1/admin/log.tar</p>

## Giv mulighed for adgang til telefonens webgrænseflade

### Inden du begynder

Gå til websiden til telefonadministration Se [Gå til telefonens webside, på side 74](#).

### Fremgangsmåde

- 
- Trin 1** Vælg **Tale > System**.
- Trin 2** I sektionen **System Configuration** (Systemkonfiguration) skal du vælge **Ja** i rullelisten **Enable Web Server** (Aktivér webserver).
- Trin 3** Vælg **Http** eller **Https** på rullelisten **Enable Protocol** (Aktivér protokol).



- Trin 4** Angiv porten til at få adgang til webserveren i feltet **Web Server Port** (Port til webserver). Standardindstillingen er port 80 for HTTP eller port 443 for HTTPS.
- Trin 5** På rullelisten **Enable Web Admin Access** (Aktivér webadministratoradgang) kan du aktivere eller deaktivere lokal adgang **Administratorlogon** i telefonens webbrugergrænseflade. Anvender **Ja** som standard (aktiveret).
- Trin 6** Angiv en adgangskode i feltet **Admin Password** (Administratoradgangskode), hvis systemadministratoren skal kunne logge på telefonens webbrugergrænseflade med en adgangskode. Meddelelsen om adgangskoden vises, når en administrator klikker på **Administratorlogon**. Længden af adgangskoden skal som minimum være på 4 tegn, eller længden af adgangskoden må højst være på 127 tegn.
- Bemærk** Adgangskoden kan indeholde alle tegn undtagen mellemrum:
- Trin 7** Angiv en adgangskode i feltet **User Password** (Brugeradgangskode), hvis brugerne skal kunne logge på telefonens webbrugergrænseflade med en adgangskode. Meddelelsen om adgangskoden vises, når en bruger klikker på **User Login** (Brugerlogon). Længden af adgangskoden skal som minimum være på 4 tegn, eller længden af adgangskoden må højst være på 127 tegn.
- Bemærk** Adgangskoden kan indeholde alle tegn undtagen mellemrum:
- Trin 8** Klik på **Send alle ændringer**.
- 

## XML-tjenester

Telefonen understøtter XML-tjenester som f.eks. en XML-telefonbogstjeneste eller andre XML-programmer. Kun HTTP og HTTPS-understøttelse er tilgængelig for XML-tjenester.

Følgende Cisco XML-objekter understøttes:

- CiscoIPPhoneMenu
- CiscoIPPhoneText
- CiscoIPPhoneInput
- CiscoIPPhoneDirectory
- CiscoIPPhoneIconMenu
- CiscoIPPhoneStatus
- CiscoIPPhoneExecute
- CiscoIPPhoneImage
- CiscoIPPhoneImageFile
- CiscoIPPhoneGraphicMenu
- CiscoIPPhoneFileMenu
- CiscoIPPhoneStatusFile
- CiscoIPPhoneResponse
- CiscoIPPhoneError
- CiscoIPPhoneGraphicFileMenu

- Init:CallHistory
- Key:Headset
- EditDial:n

Den komplette liste over understøttede URI'er er indeholdt i *Udviklingsbemærkninger til Cisco Unified IP Phone-tjenesteprogrammer for Cisco Unified Communications Manager og multiplatformstelefoner*, der er placeret her:

<https://www.cisco.com/c/en/us/support/collaboration-endpoints/ip-phone-6800-series-multiplatform-firmware/products-programming-reference-guides-list.html>

## XML-telefonbogstjeneste

Når en XML-URL-adresse kræver godkendelse, skal du bruge parametrene **XML UserName** (XML-brugernavn) og **XML Password** (XML-adgangskode).

Parameteren **XML UserName** (XML-brugernavn) i XML-URL-adressen erstattes af \$XML UserName (\$XML-brugernavn).

F.eks.:

Parameteren XML UserName (XML-brugernavn) er **cisco**. URL-adressen til XML-telefonbogstjenesten er **http://www.sipurash.compath?username=\$XML\_User\_Name**.

Dette medfører anmodnings-URL-adressen: **http://www.sipurash.com/path?username=cisco**.

## XML-programmer

Når der kræves godkendelse til CGI/Execute-URL-adresse via Post fra et eksternt program (f.eks. et webprogram) til telefonerne, bruges parameteren **CISCO XML EXE Auth Mode** (CISCO XML EXE-godkendelsestilstand) i tre forskellige scenarier:

- Pålidelig – der kræves ingen godkendelseshandling udført (uanset om lokal brugeradgangskode er angivet eller ej). Dette er standardindstillingen.
- Lokale legitimationsoplysninger – godkendelsen er baseret på digest-godkendelse ved hjælp af den lokale brugeradgangskode, hvis der er angivet en lokal brugeradgangskode. Hvis den ikke er indstillet, sker der ingen godkendelse.
- Eksterne legitimationsoplysninger – godkendelse baseres på digest-godkendelse ved hjælp af det eksterne brugernavn/den eksterne adgangskode, som er angivet i XML-programmet på websiden (for at få adgang til en XML-programserver).

## Makrovariabler

Du kan bruge makrovariabler i XML-URL-adresser. Følgende makrovariabler understøttes:

- Bruger-id – UID1, UID2 til UIDn
- Visningsnavn – DISPLAYNAME1, DISPLAYNAME2 til DISPLAYNAMEn
- Godkendelses-id – AUTHID1, AUTHID2 til AUTHIDn

- Proxy – PROXY1, PROXY2 til PROXYn
- MAC-adresse, der bruger hexcifre med små bogstaver – MA
- Produktnavn – PN
- Produktserienummer – PSN.
- Serienummer – SERIAL\_NUMBER

Følgende tabel viser listen over de makroer, der er understøttet på telefonerne:

Makronavn	Makrouddvidelse
\$	Formen \$\$ udvides til et enkelt \$-tegn.
A til og med P	Erstattes af parametrene GPP_A til og med GPP_P til generelle formål.
SA til og med SD	Erstattes af parametrene GPP_SA til og med GPP_SD til særlige formål. Disse parametre opbevarer nøgler eller adgangskoder, der bruges ved klargøring. <b>Bemærk</b> \$SA til og med \$SD genkendes som argumenter til den valgfri URL-kvalifikationer til gensynkronisering, --key.
MA	MAC-adresse, der bruger hexcifre med små bogstaver (00e08aabbcc).
MAU	MAC-adresse, der bruger hexcifre med store bogstaver (00E08AABBCC).
MAC	MAC-adresse, der bruger hexcifre med små bogstaver med kolon for at adskille par af hexcifre (00:0e:08:aa:bb:cc).
PN	Produktnavn; f.eks. IP Phone 6841.
PSN	Produktserienummer; f.eks. 6841.
SN	Serienummerstreng, f.eks. 88012BA01234.
CCERT	Status for SSL-klientcertifikat, installeret eller ikke installeret.
IP	IP-adresse for telefonen med dens lokale undernet, f.eks. 192.168.1.100.
EXTIP	Ekstern IP for telefonen som set på internettet, f.eks. 66.43.16.52.

Makronavn	Makroudførelse
SWVER	<p>Softwareversionsstreng; f.eks. 2.0.6(b). Brug strengen til softwareversion for at sammenligne med den aktuelle telefons firmwareindlæsning med en af følgende metoder:</p> <ul style="list-style-type: none"> <li>• <b>Med anførelsestegn "\$SWVER"</b> – variabelen fungerer som en streng til sammenligning af navne på firmwareindlæsning. For "\$SWVER" eq "sip8845_65.1-0129-18-0356dev.loads": telefonmodelnummeret og indlæsningsnummeret er en del af sammenligningen.</li> <li>• <b>Uden anførelsestegn \$SWVER</b> – variabelen parses for at bestemme et buildnummer plus større, mindre og meget små revisionsnumre. For eksempel når firmwarenavnene sip88xx.11-1-1MSR-1dev.loads og sip8845_65.11-1-1MSR-1dev.loads parses, ignorerer resultatet modelnummeret og indlæsningsnummeret. Resultatet for begge firmwarenavne giver en større revision =1, mindre revision =1, mikrorevision =1MSR, og buildnummer =1.</li> </ul>
HWVER	Hardwareversionsstreng; f.eks. 1.88.1.
PRVST	<p>Klargøringstilstand (en numerisk streng):</p> <ul style="list-style-type: none"> <li>• -1 = eksplicit anmodning om gensynkronisering</li> <li>• 0 = gensynkronisering ved start</li> <li>• 1 = periodisk gensynkronisering</li> <li>• 2 = gensynkronisering er mislykket, nyt forsøg prøvet</li> </ul>
UPGST	<p>Opgraderingstilstand (en numerisk streng):</p> <ul style="list-style-type: none"> <li>• 1 = første opgraderingsforsøg</li> <li>• 2 = opgradering er mislykket, antal nye forsøg</li> </ul>
UPGERR	Resulterende meddelelse (ERR) om tidligere opgraderingsforsøg; f.eks. http_get er mislykket.
PRVTMR	Sekunder siden sidste forsøg gensynkronisering.
UPGTMR	Sekunder siden sidste forsøg opgradering
REGTMR1	Sekunder siden linje 1 mistede registrering med SIP-server.
REGTMR2	Sekunder siden linje 2 mistede registrering med SIP-server.
UPGCOND	Tidligere makronavn.
SCHEME	Filadgangsmetode (TFTP, HTTP eller HTTPS, hentet efter parsing af URL-adresse til gensynkronisering eller opgradering).
METH	Frarådet alias for SCHEME; brug det ikke.
SERV	Anmod om destinationsservers værtsnavn.

Makronavn	Makroudførelse
SERVIP	Anmod om destinationsservers IP-adresse (efter DNS-opslag).
PORT	Anmod om UDP-/TCP-destinationsport.
PATH	Anmod om sti til destinationsfil.
ERR	Resulterende meddelelse om forsøg på gensynkronisering eller opgradering.
UIDn	Indholdet af linje UserID-konfigurationsparameteren for linje n.
ISCUST	Hvis enhed er tilpasset, er værdi = 1 og ellers 0. <b>Bemærk</b> Tilpasningsstatus kan ses på oplysningssiden i webbrugergrænsefladen.
INCOMINGNAME	Navn, der er knyttet til det første forbundne, ringende eller indgående opkald.
RE MOTENUMBER	Telefonnummeret på første forbundne, ringende eller indgående opkald. Hvis der er flere opkald, bliver de data, der er knyttet til det første fundne opkald, leveret.
DISPLAYNAME n	Indholdet af konfigurationsparameteren for visningsnavn for linje n.
AUTHIDn	Indholdet af godkendelses-id-konfigurationsparameteren for linje N.

## Konfigurer en telefon til at få forbindelse til et XML-program

### Inden du begynder

Gå til websiden til telefonadministration Se [Gå til telefonens webside, på side 74](#).

### Fremgangsmåde

**Trin 1** Vælg **Tale > Telefon**.

**Trin 2** Angiv disse oplysninger:

- XML Application Service Name (Tjenestenavn på XML-program) – navn på XML-programmet. Viser i brugertelefonen som et menupunkt.
- URL-adresse til XML-programtjeneste – URL-adresse, hvor XML-programmet er placeret.

Hvis du konfigurerer en ubrugt linjetast til at oprette forbindelse til et XML-program, opretter knappen forbindelse til den URL-adresse, der er angivet herover. Hvis du ønsker en anden, skal du angive en anden URL-adresse, når du konfigurerer linjetasten.

**Trin 3** Klik på **Send alle ændringer**.

## Konfigurer en telefon til at få forbindelse til en XML-telefonbogstjeneste

### Inden du begynder

Gå til websiden til telefonadministration Se [Gå til telefonens webside, på side 74](#).

### Fremgangsmåde

---

**Trin 1** Vælg **Tale > Telefon**.

**Trin 2** Angiv disse oplysninger:

- Navn på XML-telefonbogstjeneste – navn på XML-telefonbog. Viser på brugerens telefonen som telefonbogsindstilling.
- URL-adresse til XML-telefonbogstjeneste – URL-adresse, hvor XML-telefonbogen er placeret.

**Trin 3** Klik på **Send alle ændringer**.

---



# KAPITEL 10

## Telefons funktioner og opsætning

- [Oversigt over telefons funktioner og opsætning, på side 130](#)
- [Brugersupport til Cisco IP Phone, på side 130](#)
- [Telefonfunktioner til Cisco IP Phone, på side 130](#)
- [Funktionstaster og programtaster, på side 139](#)
- [Giv brugerne mulighed for at konfigurere funktioner på linjetaster, på side 140](#)
- [Konfigurer hurtigopkald på en linjetast, på side 141](#)
- [Konfigurer hurtigopkald på siden Configuration Utility \(Konfigurationsværktøj\), på side 142](#)
- [Aktivér konferenceknappen med en stjernekode, på side 142](#)
- [Konfigurer ekstra linjetaster, på side 143](#)
- [Konfigurer pauseskærmen med telefonens webside, på side 143](#)
- [Telefonkonfiguration til overvågning af andre telefoner, på side 145](#)
- [Konfigurer optagetlys med andre funktioner, på side 147](#)
- [Konfigurer opkald med alfanumeriske tegn, på side 148](#)
- [Konfigurer en personsøgergruppe \(multicast-personsøgning\), på side 149](#)
- [Parkér opkald, på side 150](#)
- [Konfiguration af programmerbare programtaster, på side 152](#)
- [Konfigurer klargøringscenter, på side 158](#)
- [Aktivér hoteling på en telefon, på side 159](#)
- [Indstil adgangskode til bruger, på side 160](#)
- [Download logfiler til problemrapporтерingsværktøj, på side 160](#)
- [Konfigurer PRT-overførsel, på side 161](#)
- [Konfigurer en telefon til at acceptere sider automatisk, på side 162](#)
- [Serverkonfigureret personsøgning, på side 163](#)
- [Administrer telefoner med TR-069, på side 163](#)
- [Vis TR-069-status, på side 163](#)
- [Aktivér Electronic Hookswitch, på side 164](#)
- [Aktivér fjernopkaldsoptagelse med SIP REC, på side 164](#)
- [Aktivér fjernopkaldsoptagelse med SIP INFO, på side 166](#)
- [Konfigurer en telefon til tilstedeværelse, på side 167](#)
- [Konfigurer en telefon til en callcenteragent, på side 167](#)
- [Nødopkald, på side 168](#)
- [Konfigurer SIP-Transporten, på side 170](#)
- [Blokér SIP-meddelelser, der ikke er proxy, for en telefon, på side 170](#)

- Konfigurer en header for beskyttelse af personlige oplysninger, på side 171
- Aktivér understøttelse af P-Early-Media, på side 172
- Peer-firmwaredeling, på side 172
- Profilgodkendelse, på side 173
- Tilføj ignorer programmerbar programtast for at afbryde lyden for et indgående opkald, på side 174
- Aktivér BroadWorks Anywhere, på side 175
- Synkroniser funktionen Bloker opkalder-id med telefonen og BroadWorks XSI-serveren, på side 176
- Aktivér visning af BroadWorks XSI-opkaldslogge på en linje , på side 176
- DND og synkronisering af status for viderestilling af opkald, på side 177
- Optagelsespakker, på side 180
- Nulstilling til telefonens fabriksindstillinger med webbrugergrænsefladeknappen, på side 180

## Oversigt over telefons funktioner og opsætning

Når du har installeret Cisco IP Phone i dit netværk, skal du konfigurere deres netværksindstillinger og føje dem til systemet til styring af tredjepartsopkald. Du skal bruge systemet til styring af tredjepartsopkald til at konfigurere telefonifunktioner, eventuelt ændre telefonskabeloner, konfigurere tjenester og tildele brugere.

Du kan ændre flere indstillinger for Cisco IP Phone i konfigurationsværktøjet til styring af tredjepartsopkald. Brug f.eks. dette webbaserede program til at konfigurere kriterier for registrering af telefoner og søgeområder for opkald, til at konfigurere firmatelefonbøger og -tjenester og til at ændre telefonknapskabeloner.

## Brugersupport til Cisco IP Phone

Hvis du er en systemadministrator, er du sandsynligvis brugernes primære kilde til oplysninger vedrørende Cisco IP Phone i dit netværk eller firma. Det er vigtigt at angive aktuelle og grundige oplysninger til slutbrugere.

Hvis du vil være i stand til at bruge nogle af funktionerne på Cisco IP Phone (herunder valgmuligheder for tjenester og voicemail), skal brugerne modtage oplysninger fra dig eller dit netværksteam eller være i stand til at kontakte dig, hvis de har brug for hjælp. Sørg for at give brugerne kontaktoplysninger på personer, der kan kontaktes ved brug for hjælp, og med instruktioner i, hvordan disse personer kontaktes.

Vi anbefaler, at du opretter en webside på dit interne supportwebsted, der giver slutbrugerne vigtige oplysninger om deres Cisco IP Phone.

Overvej at modtage følgende typer oplysninger på dette websted:

- Brugervejledninger til alle de Cisco IP Phone-modeller, du understøtter
- Liste over understøttede funktioner
- Brugervejledning eller opslagsværk til dit voicemail-system

## Telefonfunktioner til Cisco IP Phone

Når du har føjet Cisco IP Phone til systemet til styring af tredjepartsopkaldsstyring, kan du tilføje funktionalitet til telefonerne. Følgende tabel omfatter en liste over understøttede telefonifunktioner. Du kan konfigurere mange af dem ved hjælp af systemet til styring af tredjepartsopkaldsstyring.





**Bemærk** Systemet til styring af tredjepartsopkaldsstyring har også flere serviceparametre, du kan bruge til at konfigurere forskellige telefonifunktioner.

Funktion	Beskrivelse og flere oplysninger
Understøttelse af AES 256-kryptering til telefoner	Forbedrer sikkerheden ved at understøtte TLS 1.2 og nye koder.
Opkald med alfanumeriske tegn	Giver brugerne mulighed for at ringe ved hjælp af alfanumeriske tegn. Du kan bruge disse tegn til opkald med alfanumeriske tegn: a-z, A-Z, 0-9, -, _, . og +.
Enhver besvarelse af opkald	Giver brugerne mulighed for at besvare et opkald på en linje i deres opkaldsbesvarelsesgruppe, uanset hvordan opkaldet er distribueret til telefonen.
Hjælp til direkte parkering	Giver brugere mulighed for at parkere et opkald ved blot at trykke på én knap ved hjælp af funktionen Direkte parkering. Administratorer skal konfigurere en BLF-knap (Busy Lamp Field) med parkering af assisteret styret opkald. Når brugerne trykker på en inaktiv BLF-knap (Busy Lamp Field) med parkering af assisteret styret opkald for et aktivt opkald, parkeres det aktive opkald ved den plads for den direkte parkering, der er knyttet til knappen Parkering af assisteret styret opkald.
Lydindstillinger	Konfigurerer lydindstillingerne for højttalertelefonen, håndsættet og hovedtelefonerne, der er tilsluttet telefonen.
Autosvar	Forbinder automatisk indgående opkald efter en eller to ringninger. Automatisk besvarelser kan bruges sammen med enten højttalertelefonen eller hovedtelefonerne.
Blind overførsel	Blind overførsel: Denne omstilling samler to oprettede opkald (opkald er parkeret eller tilsluttet tilstand) til ét opkald og slipper funktionsgangsætteren fra opkaldet. Blind overførsel starter ikke et rådgivende opkald og parkerer ikke det aktive opkald. Visse JTAPI-/TAPI-programmer er ikke compatible med implementeringen af Deltag- og Blind overførsel-funktionen på Cisco IP Phone, og det kan være nødvendigt at konfigurere Politik for deltagelse og direkte omstilling på den samme linje eller muligvis på tværs af linjer.
Optagetlys (BLF)	Giver brugeren mulighed for at overvåge opkaldstilstanden for et telefonnummer.
Optagetlys (BLF) ved besvarelse	Giver brugeren mulighed at besvare indgående opkald til telefonnummer, der overvåges ved hjælp af optagetlys.
Ring tilb.	Giver brugerne en akustisk og visuel besked på telefonen, når en optaget eller ikke tilgængelig part bliver ledig.
Begrænsninger på opkaldsvisning	Bestemmer de oplysninger, der vises for linjer, der har opkald eller er forbundet, afhængigt af de parter, der er involveret i opkaldet. Håndtering af RPID- og PAID-opkalder-id understøttes.

Funktion	Beskrivelse og flere oplysninger
Viderestilling	Giver brugerne mulighed for at omdirigere opkald til et andet nummer. Indstillinger ved viderestilling af opkald omfatter Viderestil alle opkald, Call Forward Busy (Viderestil ved optaget), Call Forward No Answer (Viderestil ved intet svar).
Tilsidesættelse af modtager af viderestilling af opkald	Gør det muligt at tilsidesætte CFA (Call Forward All), i tilfælde hvor CFA-modtageren foretager et opkald til CFA-igangsætteren. Denne funktion giver mulighed for, at CFA-modtageren kan få fat i CFA-igangsætteren ved vigtige opkald. Tilsidesættelsen fungerer, uanset om CFA-modtagertelefonnummeret er internt eller eksternt.
Besked om viderestil opkald	Gør det muligt at konfigurere de oplysninger, som brugeren ser ved modtagelse af et viderestillet opkald.
Opkaldshistorik for delt linje	Gør det muligt at få vist aktivitet på delt linje i telefonens opkaldshistorik. Denne funktion: <ul style="list-style-type: none"> <li>• Logfører ubesvarede opkald for en delt linje.</li> <li>• Logfører alle besvarede og afgivne opkald for en delt linje.</li> </ul>
Parkér opkald	Giver brugerne mulighed for at parkere (lagre midlertidigt) et opkald og derefter hente opkaldet ved at bruge en anden telefon.
Gruppesvar	Giver brugerne mulighed for at omdirigere et opkald, der ringer på en anden telefon, inden for deres besvarelsesgruppe til deres telefon.  Du kan konfigurere en akustisk og visuel besked til telefonens primære linje. Denne besked giver brugerne besked om, at et opkald ringer i deres besvarelsesgruppe.
Ventende opkald	Angiver (og giver brugerne mulighed for at besvare) et indgående opkald, der ringer, mens et andet opkald er i gang. Der vises oplysninger om indgående opkald på telefonens skærm.
Opkalder	Identifikation af den person, der ringer op, som f.eks. et telefonnummer, navn eller anden beskrivende tekst vises på telefonens skærm.
Opkalds-id blokering	Giver en bruger mulighed for at blokere sit telefonnummer eller navn fra telefoner, hvor identifikation af den person, der ringer op, er aktiveret.
Normalisering af opkaldende part	Normalisering af opkaldende part præsenterer brugeren for videoopkald med et telefonnummer, der kan ringes til. Eventuelle escape-koder føjes til nummeret, så brugeren nemt kan oprette forbindelse til den person, der ringer op igen. Det nummer, der kan ringes til, lagres i opkaldshistorikken og kan gemmes i den personlige adressebog.
Cisco Extension Mobility	Giver brugerne mulighed for midlertidigt at få adgang til konfigurationen af deres Cisco IP Phone som f.eks. linjevisninger, tjenester og hurtigopkald fra delt Cisco IP Phone ved at logge på Cisco Extension Mobility-tjenesten på den telefon, når de logger på Cisco Extension Mobility-tjenesten på den pågældende telefon.  Cisco Extension Mobility kan være nyttig, hvis brugerne arbejder fra en række forskellige steder i din virksomhed, eller hvis de deler et arbejdsområde med kolleger.

Funktion	Beskrivelse og flere oplysninger
EMCC (Cisco Extension Mobility Cross Cluster)	<p>Giver en bruger, der er konfigureret i én klynge, mulighed for at logge på en Cisco IP Phone i en anden klynge. Brugere fra en startklynge logger på en Cisco IP Phone ved en besøgende klynge.</p> <p><b>Bemærk</b> Konfigurer Cisco Extension Mobility på Cisco IP Phone-telefoner, før du konfigurerer EMCC.</p>
CUVA (Cisco Unified Video Advantage)	<p>Giver brugerne mulighed for at foretage videoopkald ved hjælp af en Cisco IP Phone, en pc og et eksternt videokamera.</p> <p><b>Bemærk</b> Konfigurer parameteren Videofunktioner i afsnittet Produktspecifik konfigurationslayout i Telefonkonfiguration.</p> <p>Se dokumentationen til Cisco Unified Video Advantage.</p>
Cisco WebDialer	Giver brugere mulighed for at foretage opkald fra web- og skrivebordsapplikationer.
Klassisk ringetone	Understøtter ringetoner ved smal båndbredde og bredbånd. Funktionen gør de tilgængelige ringetoner fælles med andre Cisco IP Phone-telefoner.
CMC (Client Matter Code)	Giver en bruger mulighed for at angive, at et opkald relateres til en bestemt klientsag.
Konference	<p>Giver en bruger mulighed for at tale samtidigt med flere parter ved at ringe individuelt til hver deltager.</p> <p>Giver en, der ikke er igangsætter, i en standardkonference (ad hoc) mulighed for at tilføje eller fjerne deltagere. Giver også en konferencemodtager mulighed for at deltage i to standardkonferencer på samme linje.</p> <p><b>Bemærk</b> Sørg for at oplyse dine brugere, om disse funktioner er aktiveret.</p>
Konfigurerbart RTP-/sRTP-portinterval	<p>Giver et konfigurerbart portinterval (2048 til 65535) for RTP (Real-Time Transport Protocol) og sRTP (secure Real-Time Transport Protocol).</p> <p>Standard-RTP- og sRTP-portintervallet er 16384 til 16538.</p> <p>Du kan konfigurere RTP- og sRTP-portintervallet i SIP-profilen.</p>
CTI-programmer	Et CTI-rutepunkt (computer telephony integration) kan angive, at en virtuel enhed skal modtage flere samtidige opkald til programstyret omdirigering.
Enhedsaktiveret optagelse	<p>Giver slutbrugere mulighed for at optage deres telefonopkald via en programtast.</p> <p>Derudover kan administratorer fortsat optage telefonopkald via CTI-brugergrænsefladen.</p>
Direkte parkering	<p>Giver en bruger mulighed for at omstille et aktivt opkald til et tilgængeligt nummer med parkering af styret opkald, som brugeren ringer op til eller bruger hurtigkald til. En BLF-knap (Busy Lamp Field) angiver, om et nummer til parkering af styret opkald er optaget og angiver adgang med hurtigkald til nummeret til parkering af styret opkald.</p> <p><b>Bemærk</b> Hvis du implementerer parkering af styret opkald, skal du undgå at konfigurere programtasten Parker. Dette forhindrer, at brugerne forvirres af de to funktioner til parkering af opkald.</p>

Funktion	Beskrivelse og flere oplysninger
Direkte gruppessvar	Giver en bruger mulighed for at besvare et opkald på en DN direkte ved at trykke på GPickUp-programtasten og angive telefonnummeret til enhed, der ringer.
Omdiriger	Giver en mulighed for at omstille et ringet, tilsluttet eller parkeret opkald direkte til en voicemail. Når opkaldet er omdirigeret, kan linjen bruges til at foretage eller modtage nye opkald.
DND (Do Not Disturb) (Vil ikke forstyrres)	Når Do Not Disturb (DND) (Vil ikke forstyrres) er slået til, slås opkaldslyden fra, eller der vil slet ikke være nogen form for lyd eller visuel besked.
Indikation på DND og viderestilling af opkald på ikke-valgt linjetast	Viser ikonerne for DND og viderestilling af opkald ud for linjetastetiketten. Linjetasten skal aktiveres med synkronisering af funktionstaster. Linjetasten skal også aktiveres med DND eller viderestilling af opkald.
Nødopkald	Giver brugere mulighed for at foretage nødopkald. Nødtjenesterne modtager telefonens placering og et tilbagekaldsnummer, der skal bruges, når nødopkaldet uventet afbrydes.
EnergyWise	Giver en IP-telefon mulighed for at gå i dvale (reducere strømforbruget) og vågne op (bruge mere strøm) på forhåndsbestemte tidspunkter for at fremme energibesparelser.
EMCC (Enhanced Secure Extension Mobility Cross Cluster)	Forbedrer den sikre EMCC-funktion (Extension Mobility Cross Cluster) ved at bevare netværks- og sikkerhedsfunktionerne på logotelefonen. Det gør det muligt at vedligeholde sikkerhedspolitikkerne, netværksbåndbredden bevares, og netværksfejl undgås inden i den besøgende klynge.
Extension Mobility – størrelses- og funktionssikring	Med funktionssikring kan din telefon bruge en hvilken som helst telefonknapskabelon, der har det samme nummer som de linjeknapper, telefonmodellen understøtter.  Størrelsessikring tillader, at din telefon kan bruge enhver telefonknapskabelon, der er konfigureret i systemet.
Obligatorisk autorisationskode	Styrer den type opkald, som visse brugere kan foretage.
Styring af hovedtelefoners sidetone	Giver en administrator mulighed for at indstille sidetoneniveauet på kablede hovedtelefoner.
Gruppessvar 2	Giver en bruger mulighed for at besvare et opkald, der ringer på et telefonnummer i en anden gruppe.
Parkeringsstatus	Giver telefoner med en delt linje mulighed for at skelne mellem de lokale og eksterne linjer, der har parkeret i opkald.
Hold/Genoptag	Giver brugeren mulighed for at flytte et tilsluttet opkald fra en aktiv til stand til en parkeret tilstand.  <ul style="list-style-type: none"> <li>• Der kræves ingen konfiguration, medmindre du vil bruge Ventemusik. Se “Ventemusik” i denne tabel.</li> <li>• Se “Tilbagestilling af ventende opkald” i denne tabel.</li> </ul>
HTTP-download	Forbedrer processen til download af filer til telefonen, så HTTP bruges som standard. Hvis HTTP-download mislykkes, bruger telefonen igen TFTP-download.

Funktion	Beskrivelse og flere oplysninger
HTTPS til telefonservices	<p>Øger sikkerheden ved at kræve kommunikation ved hjælp af HTTPS.</p> <p><b>Bemærk</b> Når internettet er i HTTPS-tilstanden, er telefonen en HTTPS-server.</p>
Improve Caller Name and Number Display (Forbedr navn på person, der ringer op, og nummervisning)	Forbedrer visningen af navne og numre på de personer, der ringer op. Hvis navnet på den person, der ringer op, kendes, vises nummeret på den, der ringer op, i stedet som ukendt.
IPv6-understøttelse	Giver understøttelse til udvidet brug af IP-adresser på Cisco IP Phone. IPv6-understøttelse gives i separate eller to-staks konfigurationer. I to-staks tilstanden kan telefonen kommunikere ved hjælp af IPv4 og IPv6 samtidigt, uafhængigt af indholdet.
Forvrængningsbuffer	Jitter Buffer-funktionen (Forvrængningsbuffer) håndterer forvrængning fra 10 millisekunder (ms) til 1000 ms for både lyd- og videostreams.
Forbind på tværs af linjer	<p>Giver brugere mulighed for at kombinere opkald, der er på flere telefonlinjer for at oprette et konferenceopkald.</p> <p>Visse JTAPI-/TAPI-programmer er ikke kompatible med implementeringen af Deltag- og Direkte overførsel-funktionen på Cisco IP Phone, og det kan være nødvendigt at konfigurere Politik for deltagelse og direkte omstilling på den samme linje eller muligvis på tværs af linjer.</p>
Forbind	Giver brugere mulighed for at kombinere to opkald, der er på én linje, for at oprette et konferenceopkald og forblive på opkaldet.
Forbedring af linjevisning	Forbedrer visningen af opkaldet ved at fjerne den centrale opdelingslinje, når den ikke kræves. Den funktion gælder kun for Cisco IP Phone 7841.
Log af søgegruppe	Giver brugere mulighed for at logge af en søgegruppe og midlertidigt blokere opkald i at ringe til deres telefon, når de ikke er ledige til at tage opkald. Hvis du logger af søgegrupper, forhindrer det ikke, at ikke-søgegrupper kan ringe til din telefon.
MCID (Malicious Caller Identification)	Giver brugere mulighed for at give systemadministratoren besked om mistænkelige opkald, der er modtaget.
Mød Mig konference	Giver en bruger mulighed for at være vært for en Mød mig-konference, hvor andre deltagere kan ringe til et forudbestemt nummer på et planlagt tidspunkt.
Meddelelse venter	Definerer telefonnumre for til- og fra-indikatorer på ventende meddelelse. Et direkte forbundet voicemail-system bruger det angivne telefonnummer til at indstille eller rydde en indikation på ventende meddelelse for en bestemt Cisco IP Phone.
Indikator for ventende meddelelse	Et lys på håndsætter, der angiver, at en bruger har en eller flere beskeder på voicemailen.
Minimumlydstyrke ved ringning	Indstiller et minimumlydstyrkeniveau ved ringning for en IP-telefon.
Missed Call Logging (Logføring af ubesvarede opkald)	Giver en bruger mulighed for at angive, om ubesvarede opkald logføres i kataloget over ubesvarede opkald for en given linjevisning.

Funktion	Beskrivelse og flere oplysninger
Mobiltilslutning	Giver brugere mulighed for at styre arbejdsopkald ved at bruge et enkelt telefonnummer og besvare igangværende opkald på bordtelefonen og en fjernenhed som f.eks. en mobiltelefon. Brugerne kan begrænse gruppen af person, der kan ringe op, efter telefonnummer og tidspunkt på dagen.
Mobiltaleadgang	Udvider Mobile Connect-funktionerne, så de giver brugerne adgang til et IVR-system (interactive voice response) for at starte et opkald fra en fjernenhed som f.eks. en mobilenhed.
Overvågning og optagelse	<p>Giver en supervisor mulighed for at lydløst at overvåge et aktivt opkald. Supervisoren kan ikke høres af nogen af parterne under opkaldet. Brugeren hører muligvis en hørbar beskedtone ved overvågning under et opkald, når det overvåges.</p> <p>Når et opkald er sikret, vises opkaldets sikkerhedsstatus som et låseikon på Cisco IP Phone. De forbundne parter hører muligvis også en hørbar beskedtone, der angiver, at opkaldet er sikret og overvåges.</p> <p><b>Bemærk</b> Når et aktivt opkald overvåges eller optages, kan brugeren modtage eller foretage samtaleanlægsopkald. Hvis brugeren imidlertid foretager et samtaleanlægsopkald, parkeres det aktive opkald, hvilket betyder, at optagelsessessionen afsluttes, og at overvågningssessionen suspenderes. For at genoptage overvågningsprocessen skal den part, hvis opkald overvåges, genoptage opkaldet.</p>
Personsøgning med multicasting	Giver brugerne mulighed for at søge efter nogle eller alle telefoner. Hvis telefonen er i gang med et aktivt opkald, mens en gruppepersonsøgning starter, bliver den personsøgning ignoreret.
Visning af flere opkald pr. linje	<p>Hver linje kan understøtte flere opkald. Telefonen understøtter som standard to aktive opkald pr. linje og et maksimum på ti aktive opkald pr. linje. Der kan kun tilsluttes ét opkald på ethvert givet tidspunkt: andre opkald parkeres automatisk.</p> <p>Systemet gør det muligt at konfigurere maksimumantal opkald/optaget-udløser på højst 10/6. Konfigurationer på mere end 10/6 understøttes ikke officielt.</p>
Music On Hold	Afspiller musik, mens person, der ringer op, er parkeret.
Tavs	Afbryder mikrofon til håndsæt eller hovedtelefoner.
No Alert Name (Intet beskednavn)	Gør det nemmere for slutbrugere at identificere viderestillede opkald ved at vise telefonnummeret på den person, der oprindeligt ringede op. Opkaldet vises som et beskedopkald efterfuldt af telefonnummeret på den person, der ringede op.
Opkald med røret lagt på	Giver en bruger mulighed for at ringe til et nummer uden at løfte røret. Brugeren kan derefter tage håndsættet op eller trykke på opkaldsknappen.
Andet gruppesvar	Giver en bruger mulighed for at besvare en telefonopringning på en telefon i en anden gruppe, der er knyttet til brugerens gruppe.

Funktion	Beskrivelse og flere oplysninger
Pauser i hurtigkald	Brugerne kan indstille hurtigopkaldsfunktionen til at få forbindelse til modtagere, der kræver FAC (Forced Authorization Code) eller CMC (Client Matter Code), opkaldspauser og ekstra cifre (f.eks. en brugers lokalnummer, en mødeadgangskode eller en adgangskode til voicemailen) uden manuel indgriben. Når brugeren trykker på hurtigopkaldstasten, opretter telefonen opkaldet til det specifikke DN og sender de angivne FAC-, CMC- og DTMF-cifre til modtageren og indsætter de nødvendige opkaldspauser.
PFS (Peer Firmware Sharing)	<p>Giver IP-telefoner, der er placeret på eksterne steder, mulighed for at dele firmwarefiler blandt sig, hvilket sparer båndbredde, når opgraderingen finder sted. Denne funktion bruger CPPDP (Cisco Peer-to-Peer-Distribution Protocol), som er en beskyttet Cisco-protokol, der bruges til at danne et peer-to-peer-hierarki af enheder. CPPDP bruges også til at kopiere firmware eller andre filer fra peer-enheder til de tilstødende enheder.</p> <p>PFS hjælper under opgradering af firmware i scenarier med installation på afdelingskontorer eller fjernkontorer, der foretages via WAN-forbindelser med bredbåndsbegrænsning.</p> <p>Har følgende fordele i forhold til den traditionelle opgraderingsmetode:</p> <ul style="list-style-type: none"> <li>• Begrænser overbelastning på TFTP-overførsler til centraliserede eksterne TFTP-servere.</li> <li>• Fjerner behovet for manuelt at styre firmwareopgraderinger.</li> <li>• Reducerer telefonens nedetid under opgradering, når et stort antal enheder nulstilles samtidigt.</li> </ul> <p>Jo flere IP-telefoner der er jo, bedre er dens ydeevne sammenlignet med den traditionelle metode til firmwareopgradering.</p>
PLK-understøttelse af køstatistik	Funktionen til PLK-understøttelse af statistik giver brugerne mulighed for at forespørge om statistikken for opkaldskøen for viderestillingsprøve, og oplysningerne vises telefonskærmen.
Opkald med plustegn	<p>Giver brugeren mulighed for at ringe E.164-numre med (+)-tegnet som præfiks.</p> <p>For at anvende +-tegnet skal brugeren trykke på og holde stjernetasten (*) nede i mindst 1 sekund. Dette gælder for angivelse af det første ciffer til opkald med lagt rør (herunder redigeringstilstand) eller opkald med løftet rør.</p>
Strømforhandling via LLDP	Giver telefonen mulighed for at forhandle strøm ved hjælp af LLDP (Link Level Endpoint Discovery Protocol) og CDP (Cisco Discovery Protocol).
Værktøj til problemrapportering	Sender telefonlogfiler eller rapporterer problemer til en administrator.
Programmerbar funktionsknapper	Du kan tildele funktioner som f.eks. nyt opkald, notering og Viderestil alle til linjeknapper.
Værktøj til kvalitetsrapportering (QRT)	Giver brugere mulighed for at sende oplysninger om problematiske telefonopkald ved at trykke på en knap. QRT kan konfigureres for hver af de to brugertilstande, afhængigt af hvor meget brugerinteraktion med QRT der ønskes.
Gentag	Giver brugere mulighed for at ringe til det seneste kaldte telefonnummer ved at trykke på en knap eller genopkaldsprogramtasten.

Funktion	Beskrivelse og flere oplysninger
Fjerntilpasning	Giver en serviceudbyder mulighed for at tilpasse telefonen eksternt. Der er hverken brug for, at serviceudbyderen fysisk skal berøre telefonen, eller at brugeren konfigurerer telefonen. Serviceudbyderen kan arbejde sammen med en salgstekniker på ordretidspunktet for at få dette konfigureret.
Ringtone Setting (Indstilling af ringetoner)	Identificerer den ringetype, der bruges til en linje, når en telefon har et andet aktivt opkald.
Omvendt navneopslag	Identificerer navnet på opkalderen ved hjælp af det indgående eller udgående opkaldsnummer. Du skal enten konfigurere LDAP-telefonbogen eller XML-telefonbogen. Du kan aktivere eller deaktivere det omvendte navneopslag ved hjælp af telefonens administrationswebseite.
RTCP-parkering for SIP	Sikrer, at parkerede opkald ikke kasseres af gatewayen. Gatewayen kontrollerer statussen på RTCP-porten for at finde ud af, om et opkald er aktivt eller ej. Ved at holde telefonporten åben afslutter gatewayen ikke parkerede opkald.
Sikker konference	<p>Giver mulighed for at sikre telefoner kan foretage konferenceopkald ved hjælp af en sikret konferencebro. Efterhånden som nye deltagere tilføjes ved hjælp af programtasterne Confm, Join, cBarge eller MeetMe-konference, vises ikonet for sikkert opkald, når blot alle deltagere bruger sikre telefoner.</p> <p>Konferencelisten viser sikkerhedsniveauet for hver konferencedeltager. Igangsættere kan fjerne ikke-sikre deltagere fra konferencelisten. Ikke-igangsættere kan tilføje eller fjerne konferencedeltagere, hvis parameteren Fremrykket ad hoc-konference aktiveret er indstillet.</p>
Serviceability for SIP Endpoints (Servicefunktion for SIP-slutpunkter)	<p>Giver administratorer mulighed for hurtigt og nemt at indsamle fejlfindingsoplysninger fra telefoner.</p> <p>Denne funktion bruger SSH til at få fjernadgang til hver IP-telefon. SSH skal aktiveres på hver enkelt telefon, hvis denne funktion skal virke.</p>
Delt Linje	Giver en bruger med flere telefoner mulighed for at dele det samme telefonnummer eller giver en bruger mulighed for at dele et telefonnummer med en kollega.
Show Calling ID and Calling Number (Vis opkalds-id og opkaldsnummer)	<p>Telefonerne kan vise både opkalds-id'et og opkaldsnummeret for indgående opkald. Størrelsen på IP-telefonens LCD-skærm begrænser længden af opkalds-id'et og det opkaldsnummer, der vises.</p> <p>Funktionen til visning af opkalds-id og opkaldsnummer gælder kun for besked om indgående opkald og ændrer ikke funktionen af Viderestil opkald og søgegruppe.</p> <p>Se "Opkalder-id" i denne tabel.</p>
Show Duration for Call History (Vis varighed af opkaldshistorik)	<p>Viser tidsvarigheden af foretagne og modtagne opkald i detaljerne i Opkaldshistorik.</p> <p>Hvis varigheden er større end eller lig med en time, vises tiden i formatet time, minut, sekund (TT:MM:SS).</p> <p>Hvis varigheden er mindre end en time, vises tiden i formatet minut, sekund (MM:SS).</p> <p>Hvis varigheden er mindre end et minut, vises tiden i formatet sekund (SS).</p>



Funktion	Beskrivelse og flere oplysninger
Afbryd lyd for indgående opkald	Gør det muligt at afbryde lyden for et opkald ved at trykke på programtasten <b>Ignorer</b> eller ved at trykke lydstyrketasten ned.
Hurtigkald	Ringer til et bestemt nummer, der tidligere har været lagret.
Time Zone Update (Opdatering af tidszone)	Opdaterer Cisco IP Phone med ændringer i tidszonen.
Omstilling	Giver brugerne mulighed for at forbinde opkald fra deres telefon til et andet nummer. Visse JTAPI/TAPI-programmer er ikke kompatible med implementeringen af Deltag- og Direkte overførsel-funktionen på Cisco IP Phone, og det kan være nødvendigt at konfigurere Politik for deltagelse og direkte omstilling på den samme linje eller muligvis på tværs af linjer.
Voicemail-system	Giver brugerne mulighed for at efterlade en besked, hvis opkald ikke besvares.
Webadgang aktiveret som standard	Webtjenester er aktiveret som standard.
Visning af XSI-opkaldslogge	Gør det muligt at konfigurere en telefon til at vise seneste opkaldslogge fra enten BroadWorks-serveren eller den lokale telefon. Når du har aktiveret funktionen, har skærmen <b>Seneste</b> menuen <b>Vis seneste fra</b> , og brugeren kan vælge XSI-logfiler eller lokale opkaldslogge.

## Funktionstaster og programtaster

Følgende tabel indeholder oplysninger om funktioner, der er tilgængelige via programtaster, funktioner, der er tilgængelige via dedikerede funktionsknapper, og funktioner, du skal bruge konfigurere, f.eks. programmerbare funktionsknapper. Et "X" i tabellen angiver, at funktionen understøttes i forhold til den tilhørende knaptype eller programtast. Af de to knaptyper og programtaster er det kun programmerbare funktionsknapper, der skal konfigureres i administrationen af Cisco IP Phone.



### Bemærk

Cisco IP Phone 6821 har ikke programmerbare funktionstaster. Understøttede funktioner vises på programtaster.

**Tabel 13: Funktioner med tilhørende knapper og programtaster**

Funktionsnavn	Dedikeret funktionsknap	Programmerbar funktionsknap	Programtast
Besvar		X	X
Viderestil alle		X	X
Parkér opkald		X	X
Linjestatus for parkeret opkald		X	

Funktionsnavn	Dedikeret funktionsknop	Programmerbar funktionsknop	Programtast
Besvar opkald (Besvar)		X	X
Linjestatus for Besvar opkald		X	
Konference	X		X (vises kun ved scenarie med forbundet opkaldskonference)
Omdiriger			X
Forstyr ikke		X	X
Hold	X		X
Samtaleanlæg		X	
Tavs	X		
Gentag		X	X
Hurtigkald		X	X
Linjestatus for hurtigkald		X	
Omstilling	X		X (vises kun ved scenarie med forbundet omstilling af opkald)

## Giv brugerne mulighed for at konfigurere funktioner på linjetaster

Du kan give brugere mulighed at konfigurere disse funktioner på linjetaster:

- Hurtigkald
- Optagetlys (BLF) for at overvåge en kollegas linje med følgende indstillinger:
  - Hurtigopkald på den overvågede linje
  - Besvar opkald fra den overvågede linje

Brugere kan vælge alle tilgængelige linjetaster til at konfigurere funktioner. De kan også vælge en linjetast, der fungerer som en hurtigopkaldstast eller som en BLF-tast. Brugerens konfiguration tilsidesætter en eventuel eksisterende konfiguration for linjetasten. Brugere kan ikke vælge linjetaster, som du har konfigureret andre funktioner på. Hvis en bruger vælger en BLF-listetast, justerer telefonen placeringen af BLF-listetaster ved hjælp af de næste tilgængelige linjetaster.

Når det gælder BLF-funktionsindstillingerne, abonnerer telefonen på den BLF-liste-URI-adresse, som du angiver (XML-parameter `BLF_List_URI`), for at få besked om ændringer i statussen på de overvågede linjer. Hvis du ikke angiver en BLF-liste-URI-adresse, abonnerer telefonen på `$USER@$PROXY`.

### Fremgangsmåde

---

- Trin 1** På telefonens administrationswebside skal du gå til fanen **Administratorlogon > Avanceret, Tale**.
- Trin 2** Du tillader funktioner ved at gå til **Fremmødekonsole > Generelt** og konfigurere **Indstillelige PLK-indstillinger** som beskrevet i [Generelt, på side 289](#).
- Når dette trin er fuldført, kan brugerne konfigurere funktioner til tasterne på tastudvidelsesmodulet.
- Trin 3** Hvis du vil aktivere funktionskonfiguration på en linjetast på telefonen, skal du gøre et af følgende:
- Deaktiver lokalnummerfunktionen for linjetasten:
    1. Gå til **Stemme > Telefon**.
    2. Indstil **Lokalnummer** til **Deaktiveret** i den tilsvarende sektion **Linjetastnummer**.
  - Deaktiver tjeneste på den tilhørende linje:
    1. Gå til **Tale**.
    2. Gå til den tilhørende fane **Lokalnummer**.
    3. I sektionen **Generel** skal du indstille **Aktivér linje** til **Nej**.
- 

## Konfigurer hurtigopkald på en linjetast

Du kan konfigurere hurtigopkald på en inaktiv linje på en brugertelefon. Derefter kan brugeren anvende den linjetast til at foretage hurtigopkald til et nummer. Når du aktiverer hurtigopkald på linjetasten, ser brugeren ikonet for hurtigopkald med et navn på linjetasten til hurtigopkald. Brugeren trykker på linjetasten for at ringe til det tildelte lokalnummer.

### Inden du begynder

Gå til websiden til telefonadministration Se [Gå til telefonens webside, på side 74](#).

### Fremgangsmåde

---

- Trin 1** Vælg **Tale > Telefon**.
- Trin 2** Vælg en linjetast, for hvilken der skal konfigureres hurtigopkald.
- Trin 3** Vælg **Disabled** (Deaktiveret) i rullemenuen **Extension (Lokalnummer)** for at deaktivere lokalnummeret.
- Trin 4** i feltet **Extended Function** (Udvidet funktion) skal du angive en streng i dette format:
- ```
fnc=sd;ext=9999@$PROXY;nme=xxxx
```

Hvis du konfigurerer en telefon med funktion til alfanumerisk opkald, hvor telefonen kan foretage et opkald med alfanumeriske tegn i det for de traditionelle cifre, kan du angive en streng i dette format:

```
fnc=sd;ext=xxxx.yyyy@$PROXY;vid=n;nme=xxxx
```

hvor:

- fnc= sd betyder funktion = hurtigopkald (speed dial)
- ext= 9999 er den telefon, som linjetasten ringer til. Erstat 9999 med det relevante telefonnummer.  
ext= xxxx.yyyy er den telefon, som linjetasten ringer til. Erstat xxxx.yyyy med alfanumeriske tegn. Du kan bruge disse tegn til opkald med alfanumeriske tegn: a-z, A-Z, 0-9, -, \_, . og +.
- vid=n er telefonens linjeindeks.
- nme= XXXX er det navn, der vises på telefonen for linjetasten til hurtigopkald.. Erstat XXXX med et navn.

Du kan også konfigurere XML-tjeneste med linjetast. Angiv en streng i dette format:

```
fnc=xml;url=http://xml.service.url;nme=navn
```

**Trin 5** Klik på **Send alle ændringer**.

## Konfigurer hurtigopkald på siden Configuration Utility (Konfigurationsværktøj)

Du kan konfigurere hurtigopkald på telefonen ved hjælp af webbrugergrænsefladen.

### Inden du begynder

Gå til websiden til telefonadministration Se [Gå til telefonens webside, på side 74](#).

### Fremgangsmåde

- Trin 1** Vælg **Tale > Bruger**.
- Trin 2** I sektionen **Hurtigopkald** skal du angive et navn og et nummer, der svarer til hurtigopkaldsposten.
- Trin 3** Klik på **Send alle ændringer**.

### Lignende emner

[Gå til telefonens webside, på side 74](#)

## Aktivér konferenceknappen med en stjernekode

Du kan føje en stjernekode til konferenceknappen, så din bruger kun skal trykke på tasten én gang for at tilføje mange aktive opkald til en konference. Du kan aktivere denne funktion fra telefonens webside.

### Inden du begynder

- Telefonserveren skal understøtte denne funktion.
- Gå til websiden til telefonadministration Se [Gå til telefonens webside, på side 74](#).

### Fremgangsmåde

---

- Trin 1** Vælg **Tale > Lokal(n)**, hvor n er et lokalnummer.
- Trin 2** Gå til sektionen **Indstillinger for opkaldsfunktioner**, vælg **Ja** for feltet **Enkelt fast tast til konference**, angiv en stjernekode i **URL-adresse til konferencebro**, og tryk på **Send alle ændringer**. Du kan f.eks. angive \* 55, som repræsenterer URL-adressen til konferencebroen for en udbyder af teletjenester.
- Du kan også aktivere konferenceknappen med en XML-fil. Angiv en streng i dette format:
- ```
<Conference_Bridge_URL_1_ ua="na">*55</Conference_Bridge_URL_1_>
<Conference_Single_Hardkey_1_ ua="na">Yes</Conference_Single_Hardkey_1_>
```
- 

## Konfigurer ekstra linjetaster

Aktivér denne funktion, hvis du vil bruge knapperne på begge sider af telefonskærmen som linjetaster.

### Fremgangsmåde

---

- Trin 1** Klik på **Administratorlogon > Tale > Telefon** på siden Configuration Utility (Konfigurationsværktøj).
- Trin 2** Vælg en linjetast, og vælg et lokalnummer for at aktivere det.
- Trin 3** Klik på **Send alle ændringer**.
- 

## Konfigurer pauseskærmen med telefonens webside

Du kan konfigurere en pauseskærm for telefonen. Når telefonen er inaktiv i et bestemt tidsrum, aktiveres pauseskærmen.

Et tryk på en knap returnerer telefonen til normal tilstand.

### Inden du begynder

Gå til websiden til telefonadministration Se [Gå til telefonens webside, på side 74](#).

### Fremgangsmåde

---

- Trin 1** Gå til telefonens webside, og vælg **Tale > Bruger**.

Brugeren kan vælge **Brugerlogon > Tale > Bruger** for at føje pauseskærm til telefonen.

**Trin 2** I afsnittet **Skærm** konfigureres felterne som beskrevet i følgende tabel.

Parameter	Beskrivelse
Screen Saver Enable (Aktivér pauseskærm)	Vælg <b>Ja</b> for at aktivere en pauseskærm på telefonen. Når telefonen er inaktiv i et bestemt tidsrum, aktiveres pauseskærmen. Standard: nej
Screen Saver Type (Type af pauseskærm)	Typer af pauseskærm. Dine valgmuligheder: <ul style="list-style-type: none"> <li>• <b>Ur</b> – viser et digitalt ur på en almindelig baggrund.</li> <li>• <b>Download billede</b> – viser et billede, der er sendt fra telefonens webside.</li> <li>• <b>Logo</b>: Viser et logo på telefonskærmen. Tilføj et logobillede i feltet <b>Logo-URL</b>.</li> </ul>
Screen Saver Wait (Ventetid på pauseskærm)	Mængde af inaktiv tid, før pauseskærmen vises. Indtast det antal sekunder med inaktivitet, der skal gå, før pauseskærmen går i gang. Standard: 300
Picture Download URL (URL-adresse til billeddownload)	URL-adressen finder den (.png) fil, der vises på som baggrund på telefonens skærm. Hvis du vælger billede som pauseskærmstype, vises dette billede som en pauseskærm på telefonskærmen.  Når du indtaster en forkert URL-adresse til at hente et nyt baggrundsbillede, kan telefonen ikke opgraderes til den nye baggrund og viser den baggrund, der allerede er downloadet. Hvis telefonen ikke har nogen baggrund, der tidligere er downloadet, viser den en grå skærm.
Logo-URL	Indtast en URL eller en sti til det sted, hvor logobilledet er gemt. Hvis du vælger logo som pauseskærmstype, vises dette billede som en pauseskærm på telefonskærmen.

**Trin 3** Klik på **Send alle ændringer**.

---

# Telefonkonfiguration til overvågning af andre telefoner

Du kan konfigurere telefonen til at overvåge statussen for linjer på andre telefoner. Denne funktion er nyttig, hvis brugere på rutinemæssig basis håndterer opkald for kolleger og har brug for at se, om de kan besvare et opkald. Telefonen overvåger hver linje på en separat linjetast. Overvågningslinjetasterne fungerer som optagetlys-taster (BLF). En BLF er en LED, der skifter farve for at indikere statussen for den overvågede linje:

**Tabel 14: LED-Status for BLF-tast**

LED-farve	Betydning
Grøn	Den overvågede linje er tilgængelig.
Rød	Den overvågede linje er optaget.
Blinker rødt	Den overvågede linje ringer.
Gul	Fejl under konfiguration af BLF-tast.

Hvis telefonen er registreret på en BroadSoft-server, kan du konfigurere telefonen til at overvåge flere brugere med et enkelt sæt konfigurationer.

## Konfigurer telefonen til at overvåge flere brugeres linjer

Hvis en telefon er registreret på en BroadSoft-server, kan du konfigurere telefonen til at overvåge hele optagetlyset. Telefonen tildeler tilgængelige linjetaster i rækkefølge for at overvåge poster på BLF-listen og starter med at vise statussen for overvågede linjer på BLF-tasterne.

### Inden du begynder

- Sørg for, at telefonen er registreret på en BroadSoft-server.
- Du kan konfigurere en BLF-liste til en bruger af telefonen på BroadSoft-serveren.

### Fremgangsmåde

- 
- Trin 1** På telefonens administrationswebside skal du gå til **Administratorlogon > Avanceret, Stemme > Fremmedekonsol > Generelt**.
- Trin 2** Konfigurer **BLF-liste-URI**, **BLF-liste** og **Brug linjetast til BLF-liste** som beskrevet i [Generelt, på side 289](#). Hvis du giver brugerne mulighed for at konfigurere individuelle BLF-taster (se [Giv brugerne mulighed for at konfigurere funktioner på linjetaster, på side 140](#)), anbefaler vi, at **BLF-liste** indstilles til **Skjul**.
- Trin 3** Klik på **Send alle ændringer**.
-

## Konfigurer optagetlys i en telefonkonfigurationsfil

Hvis en telefon er registreret på en BroadSoft-server, kan du bruge telefonkonfigurationsfilen til at konfigurere optagetlyset.

### Fremgangsmåde

- 
- Trin 1** Rediger parameteren BLF\_List\_URI for telefonkonfigurationsfilen, der er tilgængelig på BroadSoft-serveren.
- Trin 2** Tilføj Liste-URI'en: sip: parameter @ domænenavn.
- Liste-URI'en skal stemme overens med den, der er defineret på BroadSoft-serveren.
- Trin 3** Gem ændringerne.
- 

## Konfigurer en linjetast på telefonen for at overvåge en enkelt bruger linje

Du kan konfigurere optagetlys på en telefonlinje, når en bruger har brug for at overvåge en kollegas tilgængelighed i forhold til at håndtere opkald.

Du kan konfigurere optagetlys, så det virker sammen med en vilkårlig kombination af hurtigopkald eller besvarelse af opkald. F.eks. kan optagetlys alene, optagetlys og hurtigopkald, optagetlys og besvarelse af opkald eller optagetlys, hurtigopkald og besvarelse af opkald alle konfigureres til at arbejde sammen. Men hurtigopkald alene kræver en anden konfiguration.

### Inden du begynder

Gå til websiden til telefonadministration Se [Gå til telefonens webside, på side 74](#).

### Fremgangsmåde

- 
- Trin 1** Vælg **Tale > Telefon**.
- Trin 2** Vælg en linjetast, for hvilken der skal konfigureres et optagetlys.
- Trin 3** Vælg **Deaktiveret** for at deaktivere lokalnummeret.
- Trin 4** I feltet **Extended Function** (Udvidet funktion) skal du angive en streng i dette format:

```
fnc=blf ; sub=xxxx@$PROXY ; usr=yyyy@$PROXY
```

```
fnc=blf ; sub=xxxx@$PROXY ; ext=yyyy@$PROXY
```

Hvor:

- fnc= blf betyder funktion = optagetlys
- sub = den URI, som meddelelsen SUBSCRIBE (ABONNÉR) skal sendes til. Når det gælder en BroadSoft-server, skal dette navn være identisk med det navn, der er defineret i parameteren **liste-URI'en: sip:**. xxxx er det navn, der er defineret i parameteren **Liste-URI: sip:**. Udskift xxxx med det nøjagtigt definerede navne. \$PROXY er serveren. Udskift \$PROXY med serveradressen eller -navnet.



- `usr/ext` = den bruger, som optagetlys overvåger, hvor `yyyy` er bruger-id'et for den telefon, som optagetlys overvåger. Udskift `yyyy` med det nøjagtige bruger-id for den overvågede telefon. `$PROXY` er serveren. Udskift `$PROXY` med serveradressen eller -navnet.

**Trin 5** (Valgfri) Du kan konfigurere optagetlys, så det virker sammen med en vilkårlig kombination af hurtigopkald eller besvarelse af opkald. Hvis du vil aktivere optagetlys, så det kan bruges sammen med hurtigopkald eller besvarelse af opkald, skal du angive en streng i følgende format i feltet Extended Function (Udvidet funktion):

```
fnc=blf+sd+cp;sub=xxxx@$PROXY;usr=yyyy@$PROXY.
```

Hvor:

`sd`= hurtigopkald

`cp`= besvarelse af opkald

**Trin 6** Klik på **Send alle ændringer**.

## Konfigurer optagetlys med andre funktioner

Du kan konfigurere optagetlys til at arbejde sammen med andre funktioner på dit tastudvidelsesmodul, f.eks. hurtigopkald og besvarelse af opkald. Brug oplysningerne i den følgende tabel som guide, når du skal vælge det rigtige strengformat.

### Inden du begynder

Gå til websiden til telefonadministration Se [Gå til telefonens webside, på side 74](#).

### Fremgangsmåde

- Trin 1** Vælg **Tale > Fremmødekonsol**.
- Trin 2** Vælg en linjetast til et tastudvidelsesmodul.
- Trin 3** Angiv en streng i det relevante format.

Funktion	Strengformat
Optagetlys (BLF) og hurtigkald	<code>fnc=blf+sd;sub=xxx@proxy;ext=overvåget bruger-id@proxy.</code>
Optagetlys, hurtigopkald og bevarelse af opkald	<code>fnc=blf+sd+cp;sub=xxx@proxy;ext=overvåget bruger-id@proxy.</code>
Optagetlys, hurtigopkald og parkeringsbesked	<code>fnc=blf+sd;sub=xxx@proxy;ext=overvåget bruger-id@proxy.</code> Denne kombination kan ikke konfigureres med den udvidede funktion. Denne kombination understøttes kun på Broadsoft-servere, og den konfigureres ved hjælp af BLF-listen og den relaterede konfiguration på serveren.

Funktion	Strengformat
Optagetlys, hurtigopkald, parkeringsbesked og besvarelse af opkald	<code>fnc=blf+sd+cp;sub=xxx@proxy;ext=overvåget bruger-id@proxy.</code> Denne kombination kan ikke konfigureres med den udvidede funktion. Denne kombination understøttes kun på Broadsoft-servere, og den konfigureres ved hjælp af BLF-listen og den relaterede konfiguration på serveren.
Optagetlys og parkeringsbesked	<code>fnc=blf+sd;sub=xxx@proxy;ext=overvåget bruger-id@proxy.</code> Denne kombination kan ikke konfigureres med den udvidede funktion. Denne kombination understøttes kun på Broadsoft-servere, og den konfigureres ved hjælp af BLF-listen og den relaterede konfiguration på serveren.
Optagetlys, parkeringsbesked og besvarelse af opkald	<code>fnc=blf+cp;sub=xxx@proxy;ext=overvåget bruger-id@proxy.</code> Denne kombination kan ikke konfigureres med den udvidede funktion. Denne kombination understøttes kun på Broadsoft-servere, og den konfigureres ved hjælp af BLF-listen og den relaterede konfiguration på serveren.
Optagetlys og bevarelse af opkald	<code>fnc=blf+cp;sub=xxx@proxy;ext=overvåget bruger-id@proxy.</code>

**Trin 4** Klik på **Send alle ændringer**.

## Konfigurer opkald med alfanumeriske tegn

Du kan konfigurere en telefon, så brugeren af telefonen kan foretage et opkald ved at ringe alfanumeriske tegn i stedet for kun at ringe cifre. På telefonens webside kan du konfigurere opkald med alfanumeriske tegn med hurtig opkald, optagetlampe og besvar opkald.

### Inden du begynder

Gå til websiden til telefonadministration Se [Gå til telefonens webside, på side 74](#).

### Fremgangsmåde

**Trin 1** Vælg **Tale > Lokalnr.**

**Trin 2** I feltet **Enable URI Dialing 1** (Aktivér URI-opkald 1) skal du vælge **Ja** for at aktivere alfanumeriske tegn.

På telefonsiden kan du tilføje en streng på en linjetast i dette format for at aktivere hurtigopkald med mulighed for opkald med alfanumeriske tegn:

```
fnc=sd;ext=xxxx.yyyy@$PROXY;nme=yyyy,xxxx
```

F.eks.:

```
fnc=sd;ext=first.last@$PROXY;nme=Last,First
```

Eksemplet herover vil give brugeren mulighed for at ringe "first.dial" for at foretage et opkald.

**Bemærk** De understøttede tegn, du kan bruge til alfanumeriske opkald, er a-z, A-Z, 0-9, -, \_, . og +.

**Trin 3** Klik på **Send alle ændringer**.

---

## Konfigurer en personsøgergruppe (multicast-personsøgning)

Du kan konfigurere multicast-personsøgning, så brugeren kan bruge personsøgning på alle telefonerne på én gang eller en gruppe af telefoner uden at involvere serveren. På siden Configuration Utility (Konfigurationsværktøj) kan du konfigurere en telefon som en del af en personsøgningsgruppe og kan lade dem abonnere på den samme multicast-adresse. Dette giver brugerne mulighed for at omdirigere personsøgninger til bestemte grupper af telefoner. Når du tildeler hver enkelt personsøgningsgruppe et entydigt nummer, ringer brugeren til personsøgningsgruppenummeret for at starte personsøgningen. Alle telefoner, der abonnerer på den samme multicast-adresse (er også på siden Configuration Utility page (Konfigurationsværktøj)), modtager personsøgning. Brugeren hører en personsøgningstone på tre korte bip, når der er et indgående personsøgningsopkald.

Husk på disse ting:

- Dit netværk skal understøtte multicasting, så alle enhederne i den samme personsøgningsgruppe kan deltage i den tilhørende multicast-gruppe.
- Personsøgningsgrupper skal bruge lige portnumre.
- Hvis telefonen er i gang med et aktivt opkald, når en gruppepersonsøgning starter, bliver den indgående personsøgning ignoreret.
- Gruppepersonsøgning er envejs og anvender G711-codec'et. Den personsøgte telefon kan kun lytte til opkaldet fra igangsætteren.
- Indgående personsøgninger ignoreres, når DND aktiveres.
- Når personsøgning forekommer, tændes højttaleren på de personsøgte telefoner automatisk, undtagen når håndsættet eller hovedtelefonerne er i brug.
- Hvis telefonen er i gang med et aktivt opkald, når en gruppepersonsøgning starter, bliver den indgående personsøgning ignoreret. Når opkaldet afsluttes, besvares personsøgningen, hvis den er aktiv.
- Når der opstår flere sider, besvares personsøgningerne i kronologisk rækkefølge. Indtil den aktive personsøgning stopper, besvares den næste ikke.

### Inden du begynder

Gå til websiden til telefonadministration Se [Gå til telefonens webside, på side 74](#).

### Fremgangsmåde

---

**Trin 1** Vælg **Tale > Telefon**.

**Trin 2** I sektionen **Multiple Paging Group Parameters** (Flere parametre til personsøgningsgruppe) skal du angive en streng i feltet **Group Paging Script** (Script til gruppepersonsøgning) i dette format:

```
pggrp=multicast-adresse:port;[navn=xxxx;]num=yyy;[listen={ja|nej}]];
```

hvor:

- multicast-adresse = Multicast-IP-adresse for telefonen, der lytter efter og modtager personsøgninger.
- port = port, der bruges til personsøgning. Du skal bruge porte med lige numre til hver personsøgningsgruppe.

**Advarsel** Multicast-personsøgning virker ikke porte med ulige numre.

- navn (valgfrit) = xxxx er navnet på personsøgningsgruppen. Erstat xxxx med et navn. Navnet kan bestå af maksimalt 64 tegn.
- num= yyy er et entydigt nummer, som brugeren ringer til for at få adgang til personsøgningsgruppen. Erstat yyy med et navn. Tallet kan bestå af op til 64 tegn og det tilladte interval er 1024 til 32767.
- Lytter = angiver, om telefon lytter efter personsøgningsgruppen. Det er kun de første to grupper, hvor lyttfunktionen er indstillet til **ja**, der lytter til gruppepersonsøger. Hvis feltet ikke er defineret, er standardværdien **nej**, så du skal indstille dette felt til at lytte til gruppepersonsøgninger.

Du kan tilføje flere personsøgningsgrupper ved at vedhæfte til konfigurationsstrengen. Her er et eksempel på flere personsøgningsgrupper.

```
pggrp=224.168.168.168:34560;name=All;num=500;listen=yes;
pggrp=224.168.168.168:34562;name=GroupA;num=501;listen=yes;
pggrp=224.168.168.168:34564;name=GroupB;num=502;
pggrp=224.168.168.168:34566;name=GroupC;num=503;
```

Dette eksempel opretter fire personsøgningsgrupper: **Alle**, **Gruppe A**, **Gruppe B** og **Gruppe C**. Brugere ringer 500 for at sende personsøgninger til alle telefoner, 501 for at sende personsøgninger til telefoner, der er konfigureret som del af gruppen **Gruppe A**, 502 for at sende personsøgninger til telefoner, der er konfigureret som del af gruppe **Gruppe B** og 503 for at sende personsøgninger til telefoner, der er konfigureret som del af gruppe **Gruppe C**. Den konfigurerede telefon modtager personsøgninger, der er dirigeret til grupperne **Alle** og **Gruppe A**.

**Trin 3** Klik på **Send alle ændringer**.

## Parkér opkald

Med parkering af opkald kan et opkald parkeres og derefter hentes enten fra din telefon eller fra en anden telefon. Følgende LED-farver vises på linjetasten, når denne funktion er konfigureret:

- Grøn LED – parkering af opkald er blevet konfigureret.
- Gul LED – parkering af opkald er ikke blevet konfigureret.
- LED, der blinker rødt langsomt – et opkald er parkeret.

## Konfigurer parkering af opkald med stjernekode

Du kan konfigurere parkering af opkald, så brugeren kan sætte et opkald på hold og derefter hente opkaldet enten fra brugerens telefon eller en anden telefon.

Ved konfiguration af parkering af opkald skal koden til parkering af opkald og koden til annullering af parkering af opkald svare til funktionen for den adgangskode, der er konfigureret på serveren.

### Inden du begynder

Gå til websiden til telefonadministration Se [Gå til telefonens website, på side 74](#).

### Fremgangsmåde

---

- Trin 1** Vælg **Tale > Område**.
- Trin 2** Angiv **\*68** i feltet **Kode til parkering af opkald**.
- Trin 3** Angiv **\*88** i feltet **Call Unpark Code (Kode til annullering af parkering af opkald)**.
- Trin 4** Klik på **Send alle ændringer**.
- 

## Føj parkering af opkald til programmerbar linjetast

Du kan føje parkering af opkald til en linjetast for at give brugeren mulighed for midlertidigt at lagre og modtage opkald. Parkering af opkald understøttes på private linjer og delte linjer.

### Inden du begynder

Gå til websiden til telefonadministration Se [Gå til telefonens website, på side 74](#).

### Fremgangsmåde

---

- Trin 1** Vælg **Tale > Telefon**.
- Trin 2** Vælg en linjetast.
- Trin 3** Vælg **Deaktiveret** for at deaktivere lokalnummeret.
- Trin 4** I feltet **Extended Function** (Udvidet funktion) skal du angive en streng i dette format:
- For en privat linje skal du angive `fnc=prk;sub=$USER@$PROXY;nme=CallPark-Slot1`.
- For en delt linje skal du angive `fnc=prk;sub=$USER@$PROXY;nme=Call-Park1;orbit=<DN of primary line>`.
- hvor:
- fnc= prk betyder, at funktion = parkering af opkald
  - sub= 999999 er den telefon, som opkaldet parkeres til. Erstat 999999 med et tal.
  - nme= XXXX er det navn, der vises på telefonen for linjetasten til parkering af opkald. Erstat XXXX med et navn.
- Trin 5** Klik på **Send alle ændringer**.
-

# Konfiguration af programmerbare programtaster

Du kan tilpasse de programtaster, der er vist på telefonen. Standardprogramtasterne (når telefonen er i en inaktiv tilstand) er genopkald, telefonbog, viderestil og forstyr ikke. Andre programtaster er tilgængelige i specifikke opkaldstilstande (f.eks. hvis et opkald er parkeret, vises programtasten genoptag).

## Inden du begynder

Gå til websiden til telefonadministration Se [Gå til telefonens webside, på side 74](#).

## Fremgangsmåde

---

**Trin 1** Vælg **Tale > Telefon**.

**Trin 2** Rediger programtasterne under **Programmerbare programtaster**, afhængigt af den opkaldstilstand, som programtasten skal vise. Hvis du ønsker yderligere oplysninger, kan du se [Programmerbare programtaster, på side 154](#).

Hver telefontilstand vises i sektionen Programmerbare programtaster, og de programtaster, der kan vises under den tilstand, vises. Hver enkelt programtast adskilles med et semikolon. Programtaster vises i formatet:

```
softkeyname |[ position ]
```

Hvor programtastnavn er navnet på tasten, og positionen er det sted, hvor tasten vises på IP-telefonskærmen. Positionerne er nummererede, hvor position ét vises nederst til venstre på IP-telefonskærmen efterfulgt af position to til fire. Der er adgang til yderligere positioner (over fire) ved at trykke på højre piletast på telefonen. Hvis der ikke er angivet en position for en programtast, vil tasten flyde og vises i den første tilgængelige tomme position på IP-telefonskærmen.

**Trin 3** Klik på **Send alle ændringer**.

---

## Tilpas en programmerbar programtast

Telefonen har seksten programmerbare programtaster (felterne PSK1 til og med PSK16). Du kan definere felterne ved hjælp af et hurtigopkaldsscript.

## Inden du begynder

Gå til websiden til telefonadministration Se [Gå til telefonens webside, på side 74](#).

## Fremgangsmåde

---

**Trin 1** Vælg **Tale > Telefon**.

**Trin 2** I sektionen **Programmable Softkeys** (Programmerbare programtaster) skal du indstille **Programmable Softkey Enable** (Aktivér programmerbare programtaster) til **Ja**.

**Trin 3** Vælg et nummerfelt til programmerbar programtast, som en telefonfunktion skal konfigureres for.

- Trin 4** Angiv strengen for den programmerbare programtast. Se de forskellige typer programmerbare programtaster, der er beskrevet i [Konfigurer hurtigopkald på en programmerbar programtast, på side 153](#).
- Trin 5** Klik på **Send alle ændringer**.

## Konfigurer hurtigopkald på en programmerbar programtast

Du kan konfigurere programmerbare programtaster som hurtigopkaldstaster. Hurtigopkaldstaster kan være lokalnumre eller telefonnumre. Du kan også konfigurere programmerbare programtaster med hurtigopkaldstaster, der udfører en handling, der er defineret af en lodret tjenesteaktiveringskode (eller en stjerne-kode [\*]). Hvis du f.eks. konfigurerer en programmerbar programtast med en hurtigopkaldstast til \*67, parkeres opkaldet.

### Inden du begynder

Gå til websiden til telefonadministration Se [Gå til telefonens webside, på side 74](#).

### Fremgangsmåde

- Trin 1** Vælg **Tale > Telefon**.
- Trin 2** I sektionen **Programmable Softkeys** (Programmerbare programtaster) skal du indstille **Programmable Softkey Enable** (Aktivér programmerbare programtaster) til **Ja**.
- Trin 3** Hvis du vil konfigurere en hurtigopkalds-PSK, skal du angive følgende i feltet **PSK-nummer**:

```
fnc=sd;ext=extensionname/starcode@$PROXY;vid=n;nme=navn
```

Hvor:

- fnc= funktion af tast (hurtigopkald)
- extensionname (lokalnummernavn) = lokalnummer, der ringes til, eller den stjernekodehandling, der skal udføres
- vid = n er det lokalnummer, der ringes op ved hurtigopkald
- name (navn) er navnet på det hurtigopkald, der konfigureres

**Bemærk** Feltet **name** (navn) vises på programtasten på IP-telefonskærmen. Vi anbefaler, der maksimalt bruges 10 tegn til en telefon. Hvis der bruges flere tegn, kan etiketten blive afkortet på telefonskærmen.

- Trin 4** Rediger følgende:
- **Idle Key List:** (Liste over inaktive taster) Rediger dette felt, sådan som det er beskrevet i det følgende eksempel:

```
redial|1;newcall|2;dnd;psk1
```

Hvis brugerne konfigurerer listen over de programmerbare programtaster forkert på telefonen, opdateres tastelisten på telefonens LCD ikke. F.eks.:

- Hvis en bruger angiver **rdeial;newcall;cfwd** (genopkald er stavet forkert), opdateres tastelisten ikke, og brugeren ser ingen ændringer på LCD'en.

- Hvis en bruger angiver **redial;newcall;cfwd;delchar**, ser brugeren ikke ændringen på LCD'en, da delchar-programtasten ikke er tilladt på **Idle Key List** (Liste over inaktive taster). Det betyder derfor, at der er en forkert konfiguration af listen over programmerbare programtaster.

- **PSK1:**

```
fnc=sd;ext=5014@$PROXY;nme=sktest1
```

**Bemærk** I dette eksempel konfigurerer vi en programtast på en telefon som et hurtigopkaldsnummer for lokalnummer 5014 (sktest1).

Du kan også konfigurere en XML-tjeneste på den programmerbare programtast. Angiv strengen i dette format:

```
fnc=xml;url=http://xml.service.url;nme=navn
```

**Trin 5** Klik på **Send alle ændringer**.

## Programmerbare programtaster

Nøgleord	Tasteetiket	Definition	Tilgængelig telefonstatus
acd_login	Agentlogon	Logger bruger på ACD (Automatic Call Distribution).	Ledig
acd_logout	Agentaflogn.	Logger bruger af ACD.	Ledig
besvar	Besvar	Besvarer et indgående opkald.	Ringer
astate	Agt-status	Kontrollerer ACD-statussen.	Ledig
tilgæng	Tilgæng	Angiver, at en bruger er logget på en ACD, der angivet sin status som tilgængelig.	Ledig
bryde ind	Bryd ind	Giver en anden bruger mulighed for at afbryde et delt opkald.	Delt-aktiv, delt-parkeret
afbrydlysløst	Bryd ind stille eller Bryd.stil.	Giver en anden bruger mulighed for at afbryde et delt opkald, hvor mikrofonen er slået fra.	Delt-aktivt
u Over	BlindOverf	Udfører en blind opkaldsoverførsel (overfører et opkald uden at tale med den part, som opkaldet overføres til). Kræver, at Blind Xfer Serv (Blindomstillingstjeneste) er aktiveret.	Forbindelse oprettet
opkald (eller opringning)	Opkald	Ringer til det valgte element på en liste.	Opkaldsinput
oplysninger om opkald	Opkaldsoplysninger	Vis opkaldsoplysninger	Behandler...



Nøgleord	Tasteetiket	Definition	Tilgængelig telefonstatus
annull.	Annuléér	annullerer et opkald, f.eks. ved brug af konference til en samtale, hvor den anden part ikke svarer.	Røret af
viderestil	Viderestil/ryd vid.	Viderestiller alle opkald til et angivet nummer.	Inaktiv, røret løftet, delt-aktivt, parkeret, delt-parkeret
crdpause	PauseRec	Sæt optagelse på pause	Tilsluttet, konference
crdresume	ResumeRec	Genoptag optagelse	Tilsluttet, konference
crdstart	Optag	Start en optagelse	Tilsluttet, konference
crdstop	StopRec	Stop optagelse	Tilsluttet, konference
konf	Konference	Starter et konferenceopkald. Kræver, at konferencetjenesten er aktiveret, og at to eller flere opkald er aktive eller parkerede.	Forbindelse oprettet
konlinje	Konfer.linje	Opretter konference for aktive linjer på telefonen. Kræver, at konferencetjenesten er aktiveret, og at to eller flere opkald er aktive eller parkerede.	Forbindelse oprettet
slettegn	delChar – ikon for tilbageknappen	Sletter et tegn ved angivelse af tekst.	Opkaldsinput
tflst	tflst	Giver adgang til telefonbøgerne.	Inaktiv, ubesvaret, røret løftet (Intet input), tilsluttet, start-omstil., start-konf., konference, parker, ringning, delt-aktiv, delt-parkeret
disp.kode	DispCode	Angiv dispositionskode	Inaktiv, tilsluttet, konference, parkeret
dnd	DND / Clr Dnd	Indstiller Forstyr ikke for at forhindre, at opkald ringes fra telefonen.	Inaktiv, røret løftet, parkeret, delt-aktiv, delt-parkeret, konference, start-konf., start-viderestil.
nødsituation	Nødopkald	Angiv nødopkaldsnummer	Forbindelse oprettet
em_login (eller signin)	Log på	Logger brugeren på Extension Mobility.	Ledig
em_logout (eller signout)	Log af	Logger brugeren af Extension Mobility.	Ledig

Nøgleord	Tasteetiket	Definition	Tilgængelig telefonstatus
afslutopkald	Afslut opkald	Afslutter et opkald.	Tilsluttet, start-omstil., start-konf., konference, parker
favoritter	Favoritter	Giver adgang til "Hurtigkald".	Inaktiv, ubesvaret, røret løftet (Intet input), tilsluttet, start-omstil., start-konf., konference, parker, ringning, delt-aktiv, delt-parkeret
grp.besv.	GrSvar	Giver en bruger mulighed for at besvare et opkald, der ringes fra et lokalnummer, ved at registrering nummeret på det lokalnummer, der ringer.	Inaktivt, røret løftet
hold	Venteposition	Parkér et opkald.	Tilsluttet, start-omstil., start-konf., konference
ignorer	Afvis	Ignorerer et indgående opkald.	Ringer
ignorer, afbryd lyd	Ignorer	Afbryder lyd for et indgående opkald	Ringer
deltag	Deltag	Forbinder et konferenceopkald. Hvis konferenceværten er bruger A, og brugerne B og C er deltagere, når A trykker på "Deltag", går A fra, mens brugerne B og C tilsluttes.	Konference
Gnkld	Gnkld	Returnerer det seneste ubesvarede opkald.	Inaktiv, ubesvaret opkald, røret løftet (intet input)
venstre	Ikon for venstre pil	Flyt markøren til venstre.	Opkaldsinput
meddelelser	Beskeder	Giver adgang til voicemail.	Inaktiv, ubesvaret, røret løftet (Intet input), tilsluttet, start-omstil., start-konf., konference, parker, ringning, delt-aktiv, delt-parkeret
mist	Mist	Viser listen over ubesvarede opkald.	ubesvaret opkald
nytopkald	Nyt opkald	Starter et nyt opkald.	Inaktiv, parkeret delt-aktivt, delt-parkeret
indstilling	Indstilling	Åbner en menu med inputindstillinger.	Røret af
parker	Parker	Parkerer et opkald ved angivet "parkeringsnummer".	Forbindelse oprettet

Nøgleord	Tasteetiket	Definition	Tilgængelig telefonstatus
privpark	PrivHold	Sætter et opkald i venteposition på en aktiv delt linje.	Forbindelse oprettet
svar	Besvar	Giver en bruger mulighed for at besvare et opkald, der ringer på et andet lokalnummer, ved at angive lokalnummeret.	Inaktivt, røret løftet
seneste	Seneste	Viser listen over alle opkald fra opkaldshistorik.	Inaktiv, røret løftet, parkeret, delt-aktivt, delt-parkeret
ring op igen	Ring op igen	Vis genopkaldslisten.	Inaktiv, tilsluttet, start-konf., start-omstil., røret løftet (intet input), parkeret
genopt	Genoptag	Genoptager et opkald i venteposition.	Parkér, delt-parkeret
højre	Ikon for højre pil	Flyt markøren til højre.	Opkald (input)
Indstillinger	Indstillinger	Giver adgang til "Oplysninger og indstillinger".	Alle
stjernekode	Angiv stjernekode/*-kode	Viser en liste over stjernekode, der kan vælges.	Røret løftet, opkald (input)
spore	Spor	Udløser sporing	Inaktiv, tilsluttet, konference, parkeret
utilgængelig	Utilgængelig	Angiver, at en bruger er logget på en ACD, der angivet sin status som utilgængelig.	Ledig
fjf kø	fjf kø	Genoptager et opkald under et "kønummer".	Inaktiv, røret løftet, tilsluttet, delt-aktivt
overf	Omstil	Omstiller et opkald. Kræver, at Attn Xfer Serv (Fremmødeomstillingstjeneste) er aktiveret, og at der er mindst ét tilsluttet opkald og ét inaktivt opkald.	Tilsluttet, start-omstil., start-konf.
Omst.linje	Omstil linje	Omstiller en aktiv linje på telefonen til et nummer, der er ringet op til. Kræver, at fremmøde-omstillingstjenesten er aktiveret, og at to eller flere opkald er aktive eller parkerede.	Forbindelse oprettet

# Konfigurer klargøringscenter

Du kan konfigurere et klargøringscenter, så brugerne kan få adgang til deres tilpassede telefonindstillinger på andre telefoner. Folk, der f.eks. arbejder på skiftehold eller arbejder forskellige steder i løbet af ugen, kan dele et lokalnummer og samtidig have deres egne tilpassede indstillinger.

Programtasten **Sign in** vises på telefonen, når du aktiverer klargøringscentret på telefonen. Brugere angiver deres brugernavne og adgangskoder for at få adgang til deres personlige telefonindstillinger. Brugere kan også ignorere logonfunktionen og bruge telefonen som en gæst. Når brugere har logget på, har de adgang til deres personlige telefonnumre på telefonen. Når brugeren logger af, vender telefonen tilbage til en grundprofil med begrænsede funktioner.

## Inden du begynder

Gå til websiden til telefonadministration Se [Gå til telefonens webside, på side 74](#).

## Fremgangsmåde

- 
- Trin 1** Vælg **Tale > Klargøring**.
- Trin 2** I sektionen **Configuration Profile (Konfigurationsprofil)** skal du indstille feltet **Profile Rule (Profilregel)** til URL-adressen til telefonkonfigurationsfilen.
- Eksempel:**  
http://192.0.2.1:80/dms/CP-MMxx-MPP/MMxxSystem.xml  
hvor,  
MM – Cisco IP Phone MM-serien med multiplatformfirmware (68, 78 eller 88)  
MMxx – Cisco-specifik telefonmodel (f.eks. 7841,7861, 8845, 8865 eller 7832)
- Trin 3** Vælg **Administratorlogon > Avanceret > Tale > Telefon**.
- Trin 4** Udfyld felterne **Aktivér EM** og **EM-brugerdøme** i sektionen **Extension Mobility** baseret på de oplysninger, der er angivet i telefonens konfigurationsfil.
- Trin 5** Angiv det tidsrum (i minutter), i hvilket telefonsessionen løber, i feltet **Sessiontimer (min)**. Telefonen logger af, når der er timeout for sessionen.
- Trin 6** Angiv det tidsrum (i sekunder), som brugeren har til at annullere sin log af-handling i **Countdown Timer(s) (Tidsindstilling for nedtælling(s))**.
- Trin 7** Vælg inputtypen for adgangskoden fra feltet **Foretrukne Inputmetode for adgangskode**.  
Få oplysninger om Extension Mobility-felter under [Extension Mobility, på side 256](#).  
Brugeren kan også ændre inputtypen for adgangskode fra telefonen.
- Trin 8** (Valgfri) Hvis feltet **Aktivér programmerbare programtaster** i sektionen **Programmerbare programtaster** er indstillet til **Ja**, skal du føje **Logon** til **Liste over inaktive taster**.
- Eksempel:**  
newcall|1;signin|2

**Trin 9** Klik på **Send alle ændringer**.

---

## Konfigurer klargøringscenter i telefonkonfigurationsfilen

Du kan aktivere klargøringscenter i standardkonfigurationsfilen til dine telefoner, så du ikke har brug for at konfigurere funktionen manuelt for hver telefon.

### Inden du begynder

Gå til websiden til telefonadministration Se [Gå til telefonens webside, på side 74](#).

### Fremgangsmåde

---

**Trin 1** Indstil følgende parametre i telefonkonfigurationsfilen:

a) Indstil reglerne for klargøringscenterprofilen i parametrene **Profile\_Rule (Profilregel)**.

**Eksempel:**

```
<Profile_Rule ua="na">("$EMS" eq "mobile" and "$MUID" ne "" and "$MPWD" ne "")?[--uid $MUID$PDOM --pwd $MPWD]
http://10.74.121.51:80/dms/CP-8851-3FCC/8851System.xml|http://10.74.121.51:80/dms/CP-8851-3FCC/8851System.xml</Profile_Rule>
```

b) Indstil parameteren **EM\_Enable (Aktivér EM)** til **Ja**.

**Eksempel:**

```
<EM_Enable ua="na">Yes</EM_Enable>
```

c) Angiv domænet til telefonen eller godkendelsesserveren i parameteren **EM\_User\_Domain (EM-brugerdomæne)**.

**Eksempel:**

```
<EM_User_Domain ua="na">@10.74.121.51</EM_User_Domain>
```

**Trin 2** Gem konfigurationsfilen, og overfør den til din klargøringsserver.

**Trin 3** Vælg **Tale > Klargøring**.

**Trin 4** Angiv filstien til konfigurationsfilen i et af felterne for **Profile Rule (Profilregler)**.

**Eksempel:**

```
http://<SERVER-IP-ADRESSE>:80/dms/td_8861/8861System.xml
```

**Trin 5** Klik på **Send alle ændringer**.

---

## Aktivér hoteling på en telefon

Konfigurer hotel-funktionen Broadworks, og indstil telefonen som en vært eller en gæst.

### Fremgangsmåde

---

- Trin 1** Vælg **Tale > Lokal [n]** (hvor [n] er lokalnummeret).
  - Trin 2** Indstil **Enable Broadsoft Hoteling** (Aktivér Broadsoft-hoteling) i sektionen **Call Feature Settings** (Indstillinger for opkaldsfunktioner) til **Yes** (Ja).
  - Trin 3** Angiv det tidsrum (i sekunder), som brugeren kan være logget på som gæst på telefonen, i **Hoteling Subscription Expires** (Abonnement på hoteling udløber).
  - Trin 4** Klik på **Send alle ændringer**.
- 

## Indstil adgangskode til bruger

Brugerne kan indstille deres egne adgangskode på deres telefoner, eller du kan indstille en adgangskode for dem.

### Inden du begynder

Gå til websiden til telefonadministration Se [Gå til telefonens webside, på side 74](#).

### Fremgangsmåde

---

- Trin 1** Vælg **Tale > System**.
  - Trin 2** Indstil en adgangskode i feltet **User Password**.
  - Trin 3** Klik på **Send alle ændringer**.
- 

## Download logfiler til problemrapporteringsværktøj

Brugerne sender problemrapport til dig ved hjælp af problemrapporteringsværktøjet.

Hvis du arbejder sammen med Cisco TAC om at fejlfinde et problem, kræver de typisk logfilerne fra problemrapporteringsværktøjet for at kunne løse problemet.

For at oprette en problemrapport skal brugerne åbne problemrapporteringsværktøjet og angive dato og klokkeslæt for, hvornår problemet opstod, samt en beskrivelse af problemet. Du skal downloade problemrapporten fra siden Configuration Utility (Konfigurationsværktøj).

### Inden du begynder

Gå til websiden til telefonadministration Se [Gå til telefonens webside, på side 74](#).

### Fremgangsmåde

---

- Trin 1** Vælg **Info > Fejlfindingsoplysninger > Enhedslogge**.

- Trin 2** Klik på den problemrapportfil, der skal downloades, i området **Problem Reports** (Problemrapporter).
- Trin 3** Gem filen på dit lokale system, og åbn filen for at få adgang til logfiler til problemrapportering.

## Konfigurer PRT-overførsel

Du skal bruge en server med et overførselsscript for at modtage de problemrapporter, som brugeren sender fra telefonen.

- Hvis den URL-adresse, der er angivet i feltet **PRT Upload Rule** (PRT – regel for overførsel) er gyldig, får brugerne får en besked i telefonens brugergrænseflade, der angiver, at de har sendt problemrapporten.
- Hvis feltet **PRT Upload Rule** (PRT – regel for overførsel) er tomt eller har en ugyldig URL-adresse, får brugerne en besked i telefonens brugergrænseflade, der angiver, at dataoverførslen er mislykket.

Telefonen bruger en HTTP/HTTPS POST-mekanisme, med parametre, der svarer til overførsel med en HTTP-formular. Følgende parametre indgår i overførslen (ved brug af MIME-kodning i flere dele):

- devicename (eksempel: "SEP001122334455")
- serialno (eksempel: "FCH12345ABC")
- username (brugernavnet er enten **Station Display Name** (Visningsnavn for station) eller lokalnummerets **Bruger-id. Station Display Name** (Visningsnavn for station) overvejes først. Hvis dette felt er tomt, så vælges **Bruger-id.**)
- prt\_file (eksempel: "probrep-20141021-162840.tar.gz")

Du kan generere PRT automatisk med bestemte intervaller, og du kan definere PRT-filnavnet.

Herunder vises et eksempel på script. Script er kun tiltænkt som reference. Cisco yder ikke support for de overførselsscript, der er installeret på en kundes server.

```
<?php

// NOTE: you may need to edit your php.ini file to allow larger
// size file uploads to work.
// Modify the setting for upload_max_filesize
// I used: upload_max_filesize = 20M

// Retrieve the name of the uploaded file
$filename = basename($_FILES['prt_file']['name']);

// Get rid of quotes around the device name, serial number and username if they exist
$devicename = $_POST['devicename'];
$devicename = trim($devicename, "\"");

$serialno = $_POST['serialno'];
$serialno = trim($serialno, "\"");

$username = $_POST['username'];
$username = trim($username, "\"");

// where to put the file
$fullfilename = "/var/prtuploads/" . $filename;

// If the file upload is unsuccessful, return a 500 error and
// inform the user to try again
```

```

if(!move_uploaded_file($_FILES['prt_file']['tmp_name'], $fullfilename)) {
    header("HTTP/1.0 500 Internal Server Error");
    die("Error: You must select a file to upload.");
}

?>

```

**Inden du begynder**

Gå til websiden til telefonadministration Se [Gå til telefonens webside, på side 74](#).

**Fremgangsmåde**

**Trin 1** Vælg **Tale > Klargøring**.

**Trin 2** I sektionen **Problemrapporteringsværktøj** skal du indstille felterne som beskrevet i [Problemrapporteringsværktøj, på side 238](#).

Du kan også konfigurere parametrene i telefonkonfigurationsfilen med XML-kode (cfg.xml). Angiv strengen i dette format:

```

<PRT_Upload_Rule ua="na">
http://64.101.234.132:8000//Users/abcd/uploads/prt/test-prt.tar.gz
</PRT_Upload_Rule>
<PRT_Upload_Method ua="na">POST</PRT_Upload_Method>
<PRT_Max_Timer ua="na">20</PRT_Max_Timer>

```

**Trin 3** Klik på **Send alle ændringer**.

## Konfigurer en telefon til at acceptere sider automatisk

Funktionen til enkelt personsøgning eller samtaleanlæg giver en bruger mulighed for at kontakte en anden bruger direkte pr. telefon. Hvis telefonen hos den person, der laves personsøgning på, er blevet konfigureret til at acceptere personsøgninger automatisk, ringer telefonen ikke. I stedet oprettes der automatisk en direkte forbindelse mellem de to telefoner, når personsøgningen starter.

**Inden du begynder**

Gå til websiden til telefonadministration Se [Gå til telefonens webside, på side 74](#).

**Fremgangsmåde**

**Trin 1** Vælg **Tale > Bruger**.

**Trin 2** Vælg **Ja** i sektionen **Supplementary Services** (Supplerende tjenester) for feltet **Auto Answer Page** (Telefonsvarerside).



**Trin 3** Klik på **Send alle ændringer**.

---

## Serverkonfigureret personsøgning

Du kan konfigurere en personsøgergruppe på en server, så brugerne kan lave personsøgning på en gruppe telefoner. Du kan få flere oplysninger i din serverdokumentation.

## Administrer telefoner med TR-069

Du kan bruge de protokoller og standarder, der er defineret i den tekniske rapport 069 (TR-069), til at administrere telefoner. TR-069 forklarer den fælles platform til administration af alle telefoner og andet CPE (customer-premises equipment) i store implementeringer. Platformen er uafhængig af telefontyper og producenter.

TR-069 er en tovejs SOAP/HTTP-baseret protokol og sikrer kommunikationen mellem CPE'er og ACS (Auto Configuration Servers).

Se under [TR-069-parametersammenligning, på side 321](#) vedrørende TR-069-forbedringer.

### Inden du begynder

Gå til websiden til telefonadministration Se [Gå til telefonens webside, på side 74](#).

### Fremgangsmåde

---

- Trin 1** Vælg **Tale > TR-069**.
  - Trin 2** Indstil felterne som beskrevet i [TR-069, på side 292](#).
  - Trin 3** Klik på **Send alle ændringer**.
- 

## Vis TR-069-status

Når du aktiverer TR-069 på en brugertelefon, kan du se statussen for TR-069-parametre på konfigurationssiden.

### Inden du begynder

Gå til websiden til telefonadministration Se [Gå til telefonens webside, på side 74](#).

### Fremgangsmåde

---

Vælg **Info > Status > TR-069-status**.

Du kan se statussen på TR-069-parametre i [TR-069, på side 292](#).

## Aktivér Electronic Hookswitch

Funktionen Electronic Hookswitch giver brugere mulighed for at bruge hovedtelefoner, der elektronisk tilsluttes trådløse hovedtelefoner til en telefon. Hovedtelefonerne kræver typisk en base, der tilsluttes telefonen og kommunikerer med hovedtelefonerne. Her er de understøttede hovedtelefoner:

- Plantronics Savi 740
- Jabra PRO920
- Jabra PRO9400
- Sennheiser DW Pro1

Kun Cisco IP Phone 6851-multiplatformstelefoner understøtter Electronic Hookswitch-funktionen.

### Inden du begynder

Gå til websiden til telefonadministration Se [Gå til telefonens webside, på side 74](#).

### Fremgangsmåde

- Trin 1** Vælg **Tale > Brugere**.
- Trin 2** Indstil felterne som beskrevet i [Lydstyrke, på side 286](#).
- Trin 3** Klik på **Send alle ændringer**.

## Aktivér fjernopkaldsoptagelse med SIP REC

Du kan aktivere opkaldsoptagelse på en telefon, så brugeren kan optage et aktivt opkald. Den optagelsestilstand, der er konfigureret på serveren, styrer visningen af programtasterne til optagelse for hver telefon.



**Tabel 15: Optagelsestilstand og programtaster til optagelse**

Optagelsestilstand på server	Programtaster til optagelse, der er tilgængelige på telefonen
Altid	Ingen tilgængelige programtaster. Brugeren kan ikke styre optagelse fra telefonen. Optagelse starter automatisk, når et opkald er tilsluttet.

Optagelsestilstand på server	Programtaster til optagelse, der er tilgængelige på telefonen
Altid med pause/genoptag	PauseRec ResumeRec Når et opkald er tilsluttet, starter optagelse starter automatisk, og brugeren kan styre optagelsen.
On-demand	Optag PauseRec ResumeRec Når et opkald er forbundet, starter optagelse automatisk, men optagelsen er ikke gemt, før brugeren trykker på programtasten <b>Optag</b> . Brugeren ser en meddelelse, når optagelsestilstand ændres.
Efter behov med brugerinitieret start	Optag PauseRec StopRec ResumeRec Optagelsen begynder først, når brugeren trykker på programtasten <b>Optag</b> . Brugeren ser en meddelelse, når optagelsestilstand ændres.

Under en optagelse ser brugeren forskellige ikoner, der afhænger af optagelsestilstanden. Ikonerne vises på opkaldsskærme og også den linjetast, på hvilken brugeren optager et opkald.

**Tabel 16: Optagelsesikoner**

Ikon	Betydning
	Optagelsen i gang.
	Optagelse på pause

### Inden du begynder

Gå til websiden til telefonadministration Se [Gå til telefonens webside, på side 74](#).

### Fremgangsmåde

**Trin 1** Vælg **Tale > Telefon**.

**Trin 2** I sektionen **Supplerende tjenester** skal du klikke på **Ja** eller klikke på **Nej** for at aktivere eller deaktivere opkaldsoptagelse i feltet **Tjeneste til opkaldsoptagelse**.

**Trin 3** (Valgfri) I sektionen **Programmerbare programtaster** skal du for at aktivere programtaster tilføje en streng i dette format på listen **Liste over tilsluttede taster** og **Liste over konferencetaster**.

`crdstart;crdstop;crdpause;crdresume`

- Trin 4** På telefonens webside skal du klikke på fanen **Lokal(n)**, der kræver opkaldsoptagelse.
- Trin 5** I sektionen **SIP-indstillinger** skal du under **Protokol for opkaldsoptagelse** vælge **SIPREC** som protokol for opkaldsoptagelsen.
- Få oplysninger om felterne for **SIP-indstillinger** under [SIP-indstillinger, på side 267](#).
- Trin 6** Klik på **Send alle ændringer**.

## Aktivér fjernopkaldsoptagelse med SIP INFO

Du kan aktivere opkaldsoptagelse på en telefon, så brugeren kan optage et aktivt opkald.

Under en optagelse ser brugeren forskellige ikoner, der afhænger af optagelsestilstanden. Ikonerne vises på opkaldsskærme og også den linjetast, på hvilken brugeren optager et opkald.

Din bruger trykker på følgende programtaster for at styre telefonoptagelsen:

- **Optag**
- **StopRec**

Optagelsen begynder først, når brugeren trykker på programtasten **Optag**. Brugeren ser en meddelelse ved optagelse af tilstandsændringer, og optagelsesikonet vises på opkaldsskærmen.

Når en telefon optagelse starter, kan programtasten **StopRec** fungere. Optagelsen stopper først, når brugeren trykker på programtasten **StopRec**. Brugeren ser en meddelelse, når optagelsestilstanden ændres.

*Tabel 17: Optagelsesikoner*

Ikon	Betydning
	Optagelsen i gang.

### Inden du begynder

- Du skal konfigurere opkaldsoptagelse på opkaldsstyringssystemet.
- Gå til websiden til telefonadministration Se [Gå til telefonens webside, på side 74](#).

### Fremgangsmåde

- Trin 1** Vælg **Tale > Telefon**.
- Trin 2** I sektionen **Supplerende tjenester** skal du klikke på **Ja** eller klikke på **Nej** for at aktivere eller deaktivere opkaldsoptagelse i feltet **Tjeneste til opkaldsoptagelse**.
- Trin 3** (Valgfri) I sektionen **Programmerbare programtaster** skal du for at aktivere programtaster tilføje en streng i dette format på listen **Liste over tilsluttede taster** og **Liste over konferencetaster**.
- `crdstart;crdstop;crdpause;crdresume`
- Trin 4** På telefonens webside skal du klikke på fanen **Lokal(n)**, der kræver opkaldsoptagelse.

- Trin 5** I sektionen **SIP-indstillinger** skal du under **Protokol for opkaldsoptagelse** vælge **SIPINFO** som protokol for opkaldsoptagelsen.
- Få oplysninger om felterne for **SIP-indstillinger** under [SIP-indstillinger](#), på side 267.
- Trin 6** Klik på **Send alle ændringer**.
- 

## Konfigurer en telefon til tilstedeværelse

### Inden du begynder

- Konfiguration af Broadsoft-serveren til XMPP.
- Gå til websiden til telefonadministration Se [Gå til telefonens webside](#), på side 74.

### Fremgangsmåde

---

- Trin 1** Vælg **Tale > Telefon**.
- Trin 2** I sektionen **Broadsoft XMPP** skal du indstille felterne som beskrevet i [Broadsoft XMPP](#), på side 259.
- Trin 3** Klik på **Send alle ændringer**.
- 

## Konfigurer en telefon til en callcenteragent

Du kan aktivere en telefon med ACD-funktioner (Automatic Call Distribution). Denne telefon fungerer som en callcenteragents telefon og kan bruges til at spore et kundeopkald, til at eskalere et kundeopkald til en supervisor i nødstilfælde, til at kategorisere kontaktnumre ved hjælp af dispositions-koder og til at vise detaljer om kundeopkald.

### Inden du begynder

- Konfigurer telefonen som en callcentertelefon på BroadSoft-serveren.
- Gå til websiden til telefonadministration Se [Gå til telefonens webside](#), på side 74.

### Fremgangsmåde

---

- Trin 1** Vælg **Tale > Lokal(n)**.
- Trin 2** I sektionen **ACD-indstillinger** skal du konfigurere felterne som beskrevet i [ACD-indstillinger](#), på side 272.
- Trin 3** Klik på **Send alle ændringer**.
-

# Nødopkald

## Understøttelse af nødopkald – baggrund

Udbydere af nødopkaldstjenester kan registrere en telefons placering for hver IP-baseret telefon i en virksomhed. LIS (location information server) overfører ERL (emergency response location) til telefonen. Telefonen gemmer dens placering under registrering, når telefonen er genstartet, og når en person logger på telefonen. Angivelsen af placeringen kan specificere adresse, bygningsnummer, etage, rum og andre oplysninger om kontorplaceringen.

Når du foretager et nødopkald, overfører telefonen placeringen til opkaldsserveren. Opkaldsserveren viderestiller opkaldet og placeringen til udbyderen af nødopkaldstjenesten. Udbyderen af nødopkaldstjenesten viderestiller opkaldet og et entydigt tilbagekaldsnummer (ELIN) til nødtjenesterne. Nødtjenesten eller PSAP (public safety answering point) modtager telefonens placering. PSAP modtager også nummer at ringe dig op på, hvis opkaldet afbrydes.

Se [Understøttelse af nødopkald – terminologi, på side 169](#) for de begreber, der anvendes til at beskrive nødopkald fra telefonen.

Du indsætter følgende parametre for at få telefonens placering for et hvilket som helst telefonlokalnummer:

- Firma-id – et entydigt nummer (UUID), der er tildelt til dit firma af NG9-1-1-tjenesteudbyderen.
- URL-adresse til primær anmodning – HTTPS-webadressen for den primære server, der bruges til at få telefonens placering.
- URL-adresse til sekundær anmodning – HTTPS-webadressen for en sekundær server (ekstra), der bruges til at få telefonens placering.
- Nødnummer – en række cifre, der identificerer et nødopkald. Du kan angive flere nødnumre ved at adskille hvert enkelt nødnummer med et komma.

De almindelige nødtjenestenumre omfatter:

- Nordamerika – 911
- Europæiske lande – 112
- Hongkong – 999

Telefonen beder om nye placeringsoplysninger for følgende aktiviteter:

- Du registrerer telefonen på opkaldsserveren.
- En person genstarter telefonen, og telefonen blev tidligere registreret med opkaldsserveren.
- En gæst logger på telefonen.
- Du ændrer den netværksgrænseflade, der bruges til SIP-registreringen. Skift f.eks. Wi-Fi til Ethernet.
- Du ændrer telefonens IP-adresse.

Hvis alle placeringsservere ikke sender en placeringsanmodning, sender telefonen placeringsanmodningen igen hvert andet minut.

## Understøttelse af nødopkald – terminologi

Følgende begreber beskriver understøttelse af nødopkald for Cisco-multiplatformstelefoner.

- ELIN (Emergency Location ID Number) – et nummer, der bruges til at repræsentere et eller flere telefonlokalnumre, der angiver placering af en person, der har ringet til nødtjenester.
- ERL (Emergency Response Location) – en logisk placering, der grupperer et sæt telefonlokalnumre.
- HELD (HTTP Enabled Location Delivery) – en krypteret protokol, der henter PIDF-LO-placeringen for en telefon fra en LIS (location information server).
- LIS (Location Information Server) – en server, der svarer på en SIP-baseret telefon-HELD-anmodning og angiver telefonens placering ved hjælp af et HELD XML-svar.
- Udbyder af nødopkaldstjeneste – det firma, der svarer på en telefon-HELD-anmodning med placeringen af telefonen. Når du foretager et nødopkald (som indeholder telefonens placering), sender en opkaldsserver opkaldet til dette firma. Udbyderen af nødopkaldstjenesten tilføjer en ELIN og sender signet til nødtjenesterne (PSAP). Hvis opkaldet afbrydes, bruger PSAP ELIN til at genoprette forbindelsen til den telefon, der er brugt til at foretage nødopkaldet.
- PSAP (Public Safety Answering Point) – enhver nødtjeneste (f.eks. brandvæsen, politi eller ambulance), der deltager i nødtjenesternes IP-netværk.
- UUID (Universally Unique Identifier) – et 128-bit nummer, der bruges til entydigt at identificere en virksomhed, der bruger nødopkaldssupport.

## Konfigurer en telefon til at foretage nødopkald

### Inden du begynder

- Få URL-adresserne til geografisk lokalitet for E911 og firma-id'et for telefonen fra udbyderen af nødopkaldstjenester. Du kan bruge de samme URL-adresser til geografisk lokalitet og samme firma-id for flere telefonlokalnumre i samme kontorområde.
- Gå til websiden til telefonadministration Se [Gå til telefonens webside, på side 74](#).

### Fremgangsmåde

- 
- Trin 1** Klik på **Tale > Lokalnr. n**, hvor *n* er telefonens lokalnummer (1-10) i telefonens webdialogboks.
- Trin 2** I området **Opkaldsplan** skal du angive **Nødopkaldsnummer** med de cifre, der svarer til kundernes nødopkaldsnumre.
- Hvis du vil angive flere nødnumre, skal du adskille hvert nødnummer med et komma.
- Trin 3** I området **Konfiguration af geografisk lokalitet for E911** skal du indstille **Firma-UUID** til det entydige kunde-id, du har fået fra udbyderen af nødopkaldstjenesten.
- For eksempel:
- ```
07072db6-2dd5-4aa1-b2ff-6d588822dd46
```

- Trin 4** Angiv den krypterede **Primære anmodnings-URL-adresse** til den primære georedundante server. Denne placingsoplysningsserver returnerer placeringen for denne telefon.
- For eksempel:
- ```
https://prod.blueearth.com/e911Locate/held/held_request.action
```
- Trin 5** Angiver den krypterede **Sekundære anmodnings-URL-adresse** for den ekstra server, der kan returnere placingsoplysninger.
- For eksempel:
- ```
https://prod2.blueearth.com/e911Locate/held/held_request.action
```
- Trin 6** Klik på **Send alle ændringer**.
- 

## Konfigurer SIP-Transporten

For SIP-meddelelser kan du enten angive transportprotokollen efter eget valg, eller du kan lade telefonen automatisk vælge den relevante protokol for hvert lokalnummer.

Når du konfigurerer automatisk valg, bestemmer telefonen transportprotokollen baseret på NAPTR-posterne (Name Authority Pointer) på DNS-serveren. Telefonen anvender den protokol, der er angivet i den post, der har den laveste rækkefølge og præference. Når der er flere poster med den samme rækkefølge og præference, søger telefonen efter en protokol inden for posterne med den følgende prioriteringsrækkefølge: 1. UDP, 2. TCP og 3. TLS. Telefonen bruger den første protokol, den finder, i den pågældende prioriteringsrækkefølge.

### Inden du begynder

Gå til websiden til telefonadministration Se [Gå til telefonens webside, på side 74](#).

### Fremgangsmåde

---

- Trin 1** Vælg **Tale > Lokal(n)**, hvor n er et lokalnummer.
- Trin 2** I sektionen **SIP-indstillinger** skal du indstille parameteren **SIP-transport** som beskrevet i [SIP-indstillinger, på side 267](#).
- Trin 3** Klik på **Send alle ændringer**.
- 

## Blokér SIP-meddelelser, der ikke er proxy, for en telefon

Du kan deaktivere telefonens evne til at modtage indgående SIP-meddelelser fra en ikke-proxyserver. Når du aktiverer denne funktion, accepterer telefonen kun SIP-meddelelser fra:

- proxyserver
- udgående proxyserver
- alternativ proxyserver



- alternativ udgående proxyserver
- Meddelelse i dialogboks fra proxyserver og ikke-proxyserver. For eksempel: dialogboksen Opkaldssession og dialogboksen Abonner

### Inden du begynder

Gå til websiden til telefonadministration Se [Gå til telefonens webside, på side 74](#).

### Fremgangsmåde

---

- Trin 1** Vælg **Tale > System**.
- Trin 2** I sektionen **Systemkonfiguration** skal du indstille feltet **Blokér ikke-proxy SIP** som beskrevet i [Systemkonfiguration, på side 207](#).
- Trin 3** Klik på **Send alle ændringer**.
- 

## Konfigurer en header for beskyttelse af personlige oplysninger

En header til beskyttelse af brugerens personlige oplysninger i SIP-meddelelsen indstiller behovet for beskyttelsen af brugernes personlige oplysninger fra det pålidelige netværk.

Du kan angive headerværdien for beskyttelse af brugerens personlige oplysninger for hvert linjelokalnummer ved hjælp af telefonens webside.

Indstillingerne for header med beskyttelse af personlige oplysninger er:

- Deaktiveret (standard)
- Ingen – brugeren anmoder om, at en tjeneste til beskyttelse af personlige oplysninger ikke anvender nogen funktioner til beskyttelse af personlige oplysninger på denne SIP-meddelelse.
- header – brugeren har brug for en tjeneste til beskyttelse af personlige oplysninger for at skjule headere, som identificerende oplysninger ikke kan slettes fra.
- session – brugeren anmoder om, at en tjeneste til beskyttelse af personlige oplysninger sikrer anonymitet for sessionerne.
- bruger – brugeren anmoder om et niveau af beskyttelse af personlige oplysninger, der kun varetages af mellemmand.
- Id – brugeren anmoder om, at systemet erstatter et id, der ikke viser IP-adressen eller værtsnavnet.

### Inden du begynder

Gå til websiden til telefonadministration Se [Gå til telefonens webside, på side 74](#).

### Fremgangsmåde

---

- Trin 1** Vælg **Tale > Lokalnummer**.

- Trin 2** I sektionen **SIP-indstillinger** skal du indstille feltet **Header for beskyttelse af personlige oplysninger** som beskrevet i [SIP-indstillinger, på side 267](#).
- Trin 3** Klik på **Send alle ændringer**.
- 

## Aktivér understøttelse af P-Early-Media

Du kan bestemme, om P-Early-Media-headeren skal medtages i SIP-meddelelsen for udgående opkald. P-Early-Media-headeren indeholder statussen for tidlig mediestrøm. Hvis statussen angiver, at netværket blokerer den tidlige mediestrøm, viser telefonen den lokale tilbagekaldstone. Ellers afspiller telefonen det tidlige medie, mens der ventes på, at opkaldet bliver tilsluttet.

### Inden du begynder

Gå til websiden til telefonadministration Se [Gå til telefonens webside, på side 74](#).

### Fremgangsmåde

---

- Trin 1** Vælg **Tale > Lokalnr. (n)**.
- Trin 2** I sektionen SIP-indstillinger skal du indstille **P-Early-Media-understøttelse** som beskrevet i [SIP-indstillinger, på side 267](#).
- Trin 3** Klik på **Send alle ændringer**.
- 

## Peer-firmwaredeling

PFS (Peer Firmware Sharing) er en distributionsmodel for firmware, der giver en Cisco IP Phone mulighed for at finde andre telefoner i samme model eller serie på undernettet og dele opdaterede firmwarefiler, når du har flere telefoner, der alle skal opgraderes på samme tid. PFS bruger CPPDP (Cisco Peer-to-Peer-Distribution Protocol), der er en beskyttet Cisco-protokol. Med CPPDP danner alle enheder i undernettet et peer to peer-hierarki og kopierer derefter firmware eller andre filer fra peer-enheder til enheder i nærheden. For at optimere firmwareopgraderinger downloader en rodtelefon firewareafbildningen fra belastningsserver og overfører derefter firmware til andre telefoner på det undernet ved brug af TCP-forbindelser.

Peer-firmwaredeling:

- Begrænser overbelastning på TFTP-overførsler til centraliserede eksterne belastningsservere.
- Fjerner behovet for manuelt at styre firmwareopgraderinger.
- Reducerer telefonens nedetid under opgradering, når et stort antal telefoner nulstilles samtidigt.

**Bemærk**

- Peer-firmwaredeling fungerer ikke, medmindre flere telefoner er indstillet til at opgradere på samme tid. Når der sendes en NOTIFY med Event:resync, starter den en gensynkronisering på telefonen. Eksempel på en XML-streng, der kan indeholde konfigurationerne til at starte opgraderingen:

```
"Event:resync;profile="http://10.77.10.141/profile.xml"
```

- Når du indstiller logserveren til peer-firmwaredeling til en IP-adresse og port, sendes de PFS-specifikke logfiler til den pågældende server som UDP-meddelelser. Denne indstilling skal foretages på hver telefon. Du kan derefter bruge logmeddelelserne, når du fejlfinder problemer, der er relateret til PFS.

Peer\_Firmware\_Sharing\_Log\_Server angiver værtsnavnet og porten for den eksterne UDPsyslog-server. Porten anvender syslog 514 som standard.

For eksempel:

```
<Peer_Firmware_Sharing_Log_Server>192.168.5.5</ Peer_Firmware_Sharing_Log_Server>
```

Du kan bruge denne funktion ved at aktivere PFS på telefonerne.

## Aktivér peer-firmwaredeling

Når du ønsker, at en telefon skal finde andre telefoner af samme model eller serie på undernettet og dele opdaterede firmwarefiler, kan du aktivere PFS (Peer Firmware Sharing). Telefonerne er organiseret i et hierarki, og en af telefonerne i det pågældende hierarki fungerer som en rodtelefon. Når hierarkiet er dannet, downloader rodtelefonen firmwareafbildningen fra belastningsserveren og overfører derefter firmwaren til andre telefoner i hierarkiet.

### Inden du begynder

Gå til websiden til telefonadministration Se [Gå til telefonens webside, på side 74](#).

### Fremgangsmåde

- |               |                                                                                                                                                                                                                 |
|---------------|-----------------------------------------------------------------------------------------------------------------------------------------------------------------------------------------------------------------|
| <b>Trin 1</b> | Vælg <b>Tale &gt; Klargøring</b> .                                                                                                                                                                              |
| <b>Trin 2</b> | I sektionen <b>Firmwareopgradering</b> skal du indstille felterne <b>Peer-firmwaredeling</b> og <b>Logserver til peer-firmwaredeling</b> som beskrevet i <a href="#">Opgradering af firmware, på side 234</a> . |
| <b>Trin 3</b> | Klik på <b>Send alle ændringer</b> .                                                                                                                                                                            |

## Profilgodkendelse

Profilgodkendelse giver brugerne af telefonen mulighed for at synkronisere klargøringsprofilen på telefonen. Oplysningerne om godkendelse kræves, mens telefonen forsøger at synkronisere igen og hente konfigurationsfilen og får HTTP- eller HTTPS 401-fejlen. Når du aktiverer denne funktion, vises skærmen **Konfiguration af profilkonti** på telefonen i følgende situationer:

- Når HTTP- eller HTTPS 401-godkendelsesfejlen forekommer under klargøring for første gang, når telefonen har genstartet

- Når brugernavn og adgangskode for profilkonto er tomme
- Når der ikke er noget brugernavn og nogen adgangskode i profilreglen

Hvis skærmen **Konfiguration af profilkonti** ikke besvares eller ignoreres, kan brugeren også få adgang til installationsskærmen via telefonens skærmmenu eller programtasterne til **opsætning**, der vises kun, når der ikke er registreret en linje på telefonen.

Når du deaktiverer funktionen, vises skærmen **Konfiguration af profilkonti** ikke på telefonen.

Brugernavnet og adgangskoden på skærmen **Profilregel** har højere prioritet end profilkontoen.

- Når du indtaster en korrekt URL-adresse i feltet **Profilregel** uden et brugernavn og en adgangskode, kræver telefonen godkendelse eller digest for at gensynkronisere profilen. Med den korrekte profilkonto gennemføres godkendelsen. Med den forkerte profilkonto vil godkendelse mislykkes.
- Når du indtaster en korrekt URL-adresse i feltet **Profilregel** med et rigtigt brugernavn og en rigtig adgangskode, kræver telefonen godkendelse eller digest for at gensynkronisere profilen. Profilkontoen bruges ikke til gensynkronisering af telefon. Logon gennemføres.
- Når du indtaster en korrekt URL-adresse i feltet **Profilregel** med et forkert brugernavn og forkert en adgangskode, kræver telefonen godkendelse eller digest for at gensynkronisere profilen. Profilkontoen bruges ikke til gensynkronisering af telefon. Logon mislykkes altid.
- Når du angiver en forkert URL-adresse i feltet **Profilregel**, mislykkes logon altid.

## Angiv typen af profilgodkendelse

Du kan angive typen af profilgodkendelse fra telefonens administrationswebseite.

### Inden du begynder

Gå til websiden til telefonadministration Se [Gå til telefonens webseite, på side 74](#).

### Fremgangsmåde

- 
- Trin 1** Vælg **Tale > Klargøring**.
  - Trin 2** I sektionen **Konfigurationsprofil** skal du indstille feltet **Type af profilgodkendelse** som beskrevet i [Konfigurationsprofil, på side 226](#).
  - Trin 3** Klik på **Send alle ændringer**.
- 

## Tilføj ignorer programmerbar programtast for at afbryde lyden for et indgående opkald

Du kan føje programtasten **Ignorer** på telefonen. Brugeren kan trykke på denne programtast for at afbryde lyden for et indgående opkald for ikke at blive forstyrret. Når brugeren trykker på programtasten, holder telefonen op med at ringe, men brugeren får en visuel besked og kan besvare opkaldet.

### Inden du begynder

Gå til websiden til telefonadministration Se [Gå til telefonens webside, på side 74](#).

### Fremgangsmåde

---

- Trin 1** Vælg **Tale > Telefon**.
- Trin 2** I sektionen **Programmable Softkeys** (Programmerbare programtaster) skal du indstille **Programmable Softkey Enable** (Aktivér programmerbare programtaster) til **Ja**.
- Trin 3** Angive følgende værdier i feltet **Liste over ringetonetaster**:  
`besvar | 1 ; ignorer | 2 ; ignorerlydløs | 3 ;`
- Trin 4** Klik på **Send alle ændringer**.
- 

## Aktivér BroadWorks Anywhere

Du kan konfigurere en telefon til at tillade, at et opkald problemfrit flyttes fra en bordtelefon (lokation) til en anden mobiltelefon eller en anden bordtelefon (lokation).

Når du aktiverer denne funktion, føjes menuen **Anywhere** til telefonens skærm. Brugeren kan bruge denne menu til at tilføje flere telefoner som lokationer til lokalnummeret. Når der er et indgående opkald med samme lokalnummer, ringer alle de tilføjede telefoner, og brugeren kan besvare det indgående opkald fra enhver lokation. Listen over lokationer bliver også gemt på BroadWorks XSI-serveren.

### Inden du begynder

Gå til websiden til telefonadministration Se [Gå til telefonens webside, på side 74](#).

### Fremgangsmåde

---

- Trin 1** Vælg **Tale > Lokal(n)**.
- Trin 2** I sektionen **XSI-linjetjeneste** skal du indstille feltet **XSI-værtsserver**, **XSI-godkendelsestype**, **Logonbruger-id**, **Logonadgangskode** og **Anywhere Enable** som beskrevet i [XSI-linjetjeneste, på side 278](#).  
Hvis du vælger **SIP-legitimationsoplysninger** for **XSI-godkendelsestype**, skal du angive abonnentens **godkendelse-id** og **adgangskode** i sektionen **Oplysninger om abonnent**.
- Trin 3** Klik på **Send alle ændringer**.
-

# Synkroniser funktionen Bloker opkalder-id med telefonen og BroadWords XSI-serveren

Du kan synkronisere statussen **Bloker opkalder-id** på telefonen og statussen **Blokering af linje-id** på BroadWorks XSI-serveren. Når du aktiverer synkronisering, vil de ændringer, som brugeren foretager i indstillingerne for **Bloker opkalder-id**, også ændre serverindstillingerne for BroadWorks.

## Inden du begynder

Gå til websiden til telefonadministration Se [Gå til telefonens webside, på side 74](#).

## Fremgangsmåde

- 
- Trin 1** Vælg **Tale > Lokal(n)**.
  - Trin 2** I sektionen **XSI-linjetjeneste** skal du indstille feltet **Aktivér blokering af Block-CID** som beskrevet i [XSI-linjetjeneste, på side 278](#).
  - Trin 3** Klik på **Send alle ændringer**.
- 

# Aktivér visning af BroadWorks XSI-opkaldslogge på en linje

Du kan konfigurere en telefon til at vise seneste opkaldslogge fra enten BroadWorks-serveren eller den lokale telefon. Når du har aktiveret funktionen, har skærmen **Seneste** menuen **Vis seneste fra**, og brugeren kan vælge XSI-logfiler eller lokale opkaldslogge.

## Inden du begynder

Gå til websiden til telefonadministration Se [Gå til telefonens webside, på side 74](#).

## Fremgangsmåde

- 
- Trin 1** Vælg **Tale > Telefon**.
  - Trin 2** I sektionen **XSI-telefontjeneste** skal du indstille felterne **XSI-værtsserver**, **XSI-godkendelsestype**, **Logonbruger-id**, **Logonadgangskode** og **Aktivér telefonbog** som beskrevet i [XSI-telefontjeneste, på side 257](#).  
  
Hvis du vælger **SIP-legitimationsoplysninger** for **XSI-godkendelsestype** skal du angive **SIP-godkendelses-id** og **SIP-adgangskode** i dette afsnit.
  - Trin 3** Indstil felterne **Tilknyttet linje for opkaldslog** og **Vis seneste fra** som beskrevet i [XSI-telefontjeneste, på side 257](#).  
  
**Bemærk** Menuen **Vis seneste fra** vises ikke under **Seneste** på telefonens skærm, når du indstiller værdien af feltet **Aktivér opkaldslog** til **Nej**.

**Trin 4** Klik på **Send alle ændringer**.

## DND og synkronisering af status for viderestilling af opkald

Du kan konfigurere indstillinger på telefonen administrationswebside til at aktivere synkronisering af status for Forstyr ikke (DND) og viderestilling af opkald mellem telefonen og serveren.



Der findes to måder at synkronisere funktionsstatussen på:

- FKS (synkronisering af funktionstaster)
- XSI-synkronisering

FKS bruger SIP-meddelelser til at kommunikere funktionsstatussen. XSI-synkronisering bruger HTTP-beskeder. Hvis både FKS- og XSI-synkronisering er aktiveret, har FKS forrang i forhold til XSI-synkronisering. Se tabellen nedenfor for at se, hvordan FKS interagerer med XSI-synkronisering.

**Tabel 18: Interaktionen mellem FKS- og XSI-synkronisering**

| Feature Key Sync (Synkronisering af funktionstaster) | DND aktiveret | CFWD aktiveret | DND-synkronisering | CFWD-synkronisering |
|------------------------------------------------------|---------------|----------------|--------------------|---------------------|
| Ja                                                   | Ja            | Ja             | Ja (SIP)           | Ja (SIP)            |
| Ja                                                   | Nej           | Nej            | Ja (SIP)           | Ja (SIP)            |
| Ja                                                   | Nej           | Ja             | Ja (SIP)           | Ja (SIP)            |
| Ja                                                   | Nej           | Nej            | Ja (SIP)           | Ja (SIP)            |
| Nej                                                  | Ja            | Ja             | Ja (HTTP)          | Ja (HTTP)           |
| Nej                                                  | Nej           | Ja             | Nej                | Ja (HTTP)           |
| Nej                                                  | Ja            | Nej            | Ja (HTTP)          | Nej                 |
| Nej                                                  | Nej           | Nej            | Nej                | Nej                 |

Hvis en linjetast er konfigureret med FKS- eller XSI-synkronisering og også har DND eller funktionen til viderestilling af opkald aktiveret, vises det respektive ikon for DND  eller viderestilling af opkald  ud for linjetastetiketten. Hvis linjetasten har et ubesvaret opkald, en talemeddelelse eller voicemail-besked, der haster, vises DND-ikonet eller ikonet for viderestilling af opkald også med beskedmeddelelsen.

### Lignende emner

[Aktivér synkronisering af funktionstaster](#), på side 178

[Aktiver synkronisering af viderestilling af opkald via XSI-tjeneste](#), på side 178

[Aktivér synkronisering af DND-status via XSI-tjeneste](#), på side 179

## Aktivér synkronisering af funktionstaster

Når du aktiverer FKS (Feature Key Synchronization), bliver indstillingerne for viderestilling af opkald og Forstyr ikke (DND) på serveren synkroniseret til telefonen. De ændringer af indstillinger for DND og viderestilling af opkald, der foretages på telefonen, synkroniseres til serveren.

### Inden du begynder

Gå til websiden til telefonadministration Se [Gå til telefonens webside, på side 74](#).

### Fremgangsmåde

- 
- Trin 1** Vælg **Tale > Lokal [n]** (hvor [n] er lokalnummeret).
  - Trin 2** Indstil feltet **Key Feature Sync** (Synkronisering af funktionstaster) i sektionen **Call Feature Settings** (Indstillinger for opkaldsfunktioner) til **Ja**.
  - Trin 3** Klik på **Send alle ændringer**.
- 

### Lignende emner

- [DND og synkronisering af status for viderestilling af opkald, på side 177](#)
- [Aktiver synkronisering af viderestilling af opkald via XSI-tjeneste, på side 178](#)
- [Aktivér synkronisering af DND-status via XSI-tjeneste, på side 179](#)

## Aktiver synkronisering af viderestilling af opkald via XSI-tjeneste

Når synkronisering af viderestilling af opkald er aktiveret, synkroniseres de indstillinger, der er relateret til viderestilling af opkald på serveren til telefonen. De ændringer i indstillinger for viderestilling af opkald, der foretages på telefonen, synkroniseres også til serveren.



---

**Bemærk** Hvis XSI-synkronisering for viderestilling af opkald er aktiveret, og XSI-værtsserveren eller XSI-kontoen ikke er konfigureret korrekt, kan brugeren af telefonen ikke viderestille opkald på telefonen.

---

### Inden du begynder

- Gå til websiden til telefonadministration Se [Gå til telefonens webside, på side 74](#).
- Konfigurer XSI-værtsserveren og de tilhørende legitimationsoplysninger under fanen **Stemme > Lokalnr. (n)**.
  - Når du bruger **logonoplysninger** til XSI-servergodkendelse, skal du angive **XSI-værtsserver**, **Logonbruger-id** og **Adgangskode** i sektionen **XSI-linjetjeneste**.
  - Når du bruger **SIP-legitimationsoplysninger** til XSI-servergodkendelse, skal du angive **XSI-værtsserver** og **Logonbruger-id** i sektionen **XSI-linjetjeneste** og **Godkendelses-id** og **Adgangskode** i sektionen **Oplysninger om abonnenter**.
- Deaktivere funktionen Key Sync (FKS) i **Opkaldsindstillinger funktion** section fra **stemme > Ext (n)**.



### Fremgangsmåde

---

- Trin 1** Vælg **Tale > Lokal [n]** (hvor [n] er lokalnummeret).
- Trin 2** Angiv feltet **Aktivér CFWD** til **Ja**.
- Trin 3** Klik på **Send alle ændringer**.
- 

### Lignende emner

- [DND og synkronisering af status for viderestilling af opkald](#), på side 177
- [Aktivér synkronisering af funktionstaster](#), på side 178

## Aktivér synkronisering af DND-status via XSI-tjeneste

Når synkronisering af Forstyr ikke (DND) er aktiveret, synkroniseres DND-indstillingen på serveren til telefonen. De ændringer i DND-indstillingen, der foretages på telefonen, synkroniseres også til serveren.



### Bemærk

Hvis XSI-synkronisering for DND er aktiveret, og XSI-værtsserveren eller XSI-kontoen ikke er konfigureret korrekt, kan brugeren af telefonen ikke aktivere DND-tilstanden på telefonen.

---

### Inden du begynder

- Gå til websiden til telefonadministration Se [Gå til telefonens webside](#), på side 74.
- Konfigurer XSI-værtsserveren og de tilhørende legitimationsoplysninger under fanen **Stemme > Lokaln. (n)**.
  - Når du bruger **logonoplysninger** til XSI-servergodkendelse, skal du angive **XSI-værtsserver**, **Logonbruger-id** og **Adgangskode** i sektionen **XSI-linjetjeneste**.
  - Når du bruger **SIP-legitimationsoplysninger** til XSI-servergodkendelse, skal du angive **XSI-værtsserver** og **Logonbruger-id** i sektionen **XSI-linjetjeneste** og **Godkendelses-id** og **Adgangskode** i sektionen **Oplysninger om abonnenter**.
- Deaktivere funktionen nøgle synkronisering (FKS) i **Opkaldsindstillinger funktion** section fra **stemme > Ext (n)**.

### Fremgangsmåde

---

- Trin 1** Vælg **Tale > Lokal [n]** (hvor [n] er lokalnummeret).
- Trin 2** Angiv feltet **Aktivér DND** til **Ja**.
- Trin 3** Klik på **Send alle ændringer**.
- 

### Lignende emner

- [DND og synkronisering af status for viderestilling af opkald](#), på side 177
- [Aktivér synkronisering af funktionstaster](#), på side 178

# Optagelsespakker

## Inden du begynder

Gå til websiden til telefonadministration Se [Gå til telefonens webside, på side 74](#).

## Fremgangsmåde

---

- Trin 1** Vælg **Info > Fejlfindingsoplysninger** .
  - Trin 2** I sektionen **Problemrapporteringsværktøj** skal du klikke på knappen **Start pakkeoptagelse** i feltet **Pakkeoptagelse**.
  - Trin 3** Vælg **Alle** for at registrere alle pakker, som telefonen modtager, og vælg **Værts-IP-adresse** for kun at registrere pakker, når kilde eller destination er telefonens IP-adresse.
  - Trin 4** Foretag opkald til og fra den valgte telefon.
  - Trin 5** Når du vil stoppe pakkeoptagelsen, skal du klikke på **Stop pakkeoptagelse**.
  - Trin 6** Klik på **Send**.  
Du kan se en fil i feltet **Registrer fil**. Denne fil indeholder de filtrerede pakker.
- 

# Nulstilling til telefonens fabriksindstillinger med webbrugergrænsefladeknappen

Du kan fabriksnulstille telefonen fra telefonens webside. Nulstillingen sker kun, hvis telefonen er inaktiv. Hvis telefonen ikke er inaktiv, viser telefonens webside en meddelelse om, at telefonen er optaget, og at du skal prøve igen.

## Inden du begynder

Gå til websiden til telefonadministration Se [Gå til telefonens webside, på side 74](#).

## Fremgangsmåde

---

- Trin 1** Vælg **Administratorlogon > Avanceret > Info > Fejlfindingsinfo**.
  - Trin 2** I sektionen **Fabriksnulstilling** skal du klikke på **Fabriksnulstilling**.
  - Trin 3** Klik på **Bekræft fabriksnulstilling**.
-



# KAPITEL 11

## Opsætning af firmatelefonbog og personlig telefonbog

---

- Opsætning af personlig telefonbog, på side 181
- LDAP-Konfiguration, på side 181
- Konfigurer BroadSoft-indstillinger, på side 182
- Konfigurer XML-telefonbogstjenesten, på side 183

### Opsætning af personlig telefonbog

Den personlige telefonbog giver en bruger mulighed for at lagre et sæt personlige numre.

Den personlige telefonbog har følgende funktion:

- Personligt adressekartotek (PAB)

Brugerne kan bruge disse metoder til at få adgang til funktioner i den personlige telefonbog:

- Fra en webbrowser – brugerne kan få adgang til PAB- og hurtigopkaldsfunktionerne fra websiden Configuration Utility (Konfigurationsværktøj).
- Fra Cisco IP Phone – vælg kontakter for at søge i firmatelefonbogen eller brugerens personlige telefonbog.

Hvis du vil konfigurere den personlige telefonbog fra en webbrowser, skal brugerne gå til deres konfigurationsværktøj. Du skal give brugerne en URL-adresse og logonoplysninger.

### LDAP-Konfiguration

Cisco IP Phone understøtter LDAP (Lightweight Directory Access Protocol) v3. Søgning i LDAP-firmatelefonbog giver en bruger mulighed for at søge efter et navn, telefonnummer eller begge dele i en angivet LDAP-telefonbog. LDAP-baserede telefonbøger, som f.eks. Microsoft Active Directory 2003 og OpenLDAP-baserede databaser, understøttes.

Brugerne har adgang til LDAP fra menuen **Telefonbog** på deres IP-telefon. En LDAP-søgning returnerer op til 20 poster.

Anvisningerne i dette afsnit antager, at du har følgende udstyr og tjenester:

- En LDAP-server, f.eks. OpenLDAP eller Microsoft Active Directory Server 2003.

## Forbered søgning i LDAP-firmatelefonbogen

### Fremgangsmåde

---

- Trin 1** Klik på **Administratorlogon** > **Avanceret** > **Tale** > **System**.
- Trin 2** I sektionen **IPv4 Settings** (IPv4-indstillinger) skal du i feltet **Primary DNS** (Primær DNS) angive IP-adressen til DNS-serveren.
- Dette trin kræves kun, hvis du bruger Active Directory med godkendelse indstillet til MD5.
- Trin 3** I sektionen **Optional Network Configuration** (Konfiguration af valgfrit netværk) skal du i feltet **Domain** angive LDAP-domænet.
- Dette trin kræves kun, hvis du bruger Active Directory med godkendelse indstillet til MD5.
- Visse steder installeres DNS muligvis ikke internet og i stedet bruges Active Directory 2003. I dette tilfælde er det ikke nødvendigt at angive en primær DNS-adresse og et LDAP-domæne. Med Active Directory 2003 er godkendelsesmetoden imidlertid begrænset til enkel.
- Trin 4** Klik på fanen **Telefon**.
- Trin 5** I sektionen **LDAP** skal du bruge rullelisten **Aktivér LDAPA-telefonbog** til at vælge **Ja**.
- Denne sektion aktiverer LDAP og får det navn, der er defineret i feltet **Corp Dir Name** (Navn på firmatelefonbog) til at blive vist i telefonens telefonbog.
- Trin 6** Konfigurer LDAP-felterne som beskrevet i [LDAP, på side 260](#).
- Trin 7** Klik på **Send alle ændringer**.
- 

## Konfigurer BroadSoft-indstillinger

BroadSoft-telefonbogstjenesten giver brugerne mulighed for at søge efter og få vist deres personlige kontakter, grupper eller firmakontakter. Denne programfunktion anvender BroadSofts Extended Services Interface (XSI).

For at forbedre sikkerheden benytter telefonens firmware adgangsbeskrænkninger på værtsserveren og tilfelterne til angivelse af navne i telefonbogen.

Telefonen bruger to typer XSI-godkendelsesmetoder:

- Brugerlegitimationsoplysningerne til logon: telefonen bruger XSI-bruger-id og -adgangskode.
- SIP-legitimationsoplysninger: brugernavn og adgangskode for den SIP-konto, der er registreret på telefonen. Ti denne metode kan telefonen bruge XSI-bruger-id sammen med SIP-godkendelseslegitimationsoplysningerne til godkendelse.

### Fremgangsmåde

---

- Trin 1** På telefonens webside skal du gå til **Administratorlogon** > **Avanceret** > **Tale** > **Telefon**.
- Trin 2** I sektionen **XSI-tjeneste** skal du vælge **Ja** i rullefeltet **Aktivér telefonbog**.

- Trin 3** Indstil felterne som beskrevet i [XSI-telefon tjeneste](#), på side 257.
- Trin 4** Klik på **Send alle ændringer**.
- 

## Konfigurer XML-telefonbogstjenesten

### Fremgangsmåde

---

- Trin 1** På telefonens webside skal du klikke på **Administratorlogon > Avanceret > Tale > Telefon**.
- Trin 2** Angiv navnet på XML-telefonbogen i feltet **XML Directory Service Name** (Navn på XML-telefonbogstjeneste).
- Trin 3** Angiv URL-adressen til, hvor XML-telefonbogen er placeret, i feltet **XML Directory Service URL** (URL-adresse til på XML-telefonbogstjeneste).
- Trin 4** Angiv brugernavnet på XML-tjenesten i feltet **XML User Name** (XML-brugernavn).
- Trin 5** Angiv adgangskoden til XML-tjenesten i feltet **XML Password** (XML-adgangskode).
- Trin 6** Klik på **Send alle ændringer**.
-





## DEL **V**

### **Fejlfinding på telefonen**

- [Overvågning af telefonsystemer, på side 187](#)
- [Fejlfinding, på side 297](#)
- [Vedligeholdelse, på side 313](#)







## KAPITEL 12

# Overvågning af telefonsystemer

---

- [Oversigt over overvågning af telefonsystemer, på side 187](#)
- [Medtag et enheds-id i overførte Syslog-meddelelser, på side 187](#)
- [Status for Cisco IP Phone, på side 188](#)
- [Cisco IP Phone-webside, på side 193](#)

## Oversigt over overvågning af telefonsystemer

Du kan få vist en række forskellige oplysninger om telefonen ved hjælp af telefonstatusmenuen på telefonen og telefonens websider. Disse oplysninger omfatter:

- Enhedsoplysninger
- Oplysninger om netværksopsætning
- Netværksstatistik
- Enhedslogs
- Streaming-statistik

Dette kapitel beskriver de oplysninger, du kan få fra telefonens webside. Du kan bruge disse oplysninger til at fjernovervåge betjeningen af en telefon og til at hjælpe med fejlfinding.

## Medtag et enheds-id i overførte Syslog-meddelelser

Du kan vælge at medtage det enheds-id, der skal medtages i Syslog-meddelelser, der overføres til Syslog-serveren. Selvom IP-adressen på en telefon kan ændre sig over tid, ændres enheds-id'et ikke. Dette kan gøre processen med at identificere kilden til hver meddelelse i en strøm af indkommende meddelelser fra flere telefoner nemmere. Enheds-id'et vises efter tidsstemplet i hver meddelelse.

### Inden du begynder

Konfigurer en Syslog-server, så telefonen overfører Syslog-meddelelser. Se [Syslog-server i Valgfri netværkskonfiguration, på side 210](#) for at få oplysninger.

### Fremgangsmåde

---

- Trin 1** Gå til på telefonens administrationswebsiden, og gå til **Stemme > System > Valgfri netværkskonfiguration**.
- Trin 2** Konfigurer parameteren **Syslog-id**, sådan som det er beskrevet i [Valgfri netværkskonfiguration](#), på side 210.
- 

## Status for Cisco IP Phone

De følgende afsnit beskriver, hvordan du kan få vist modeloplysninger, statusmeddelelser og netværksstatistik på Cisco IP Phone.

- Modeloplysninger: viser oplysninger om telefonens hardware og software.
- Menuen Status: giver adgang til skærme, der viser statusmeddelelser, netværksstatistik og statistik for det aktuelle opkald.

Du kan bruge de oplysninger, der vises på disse skærme, til at overvåge betjeningen af en telefon og til at hjælpe med fejlfinding.

Du kan også få mange af disse oplysninger og andre relaterede oplysninger eksternt ved hjælp af telefonens webside.

## Vis vinduet Telefonoplysninger

### Fremgangsmåde

---

- Trin 1** Tryk på **Programmer** .
- Trin 2** Vælg **Status > Produktoplysninger**.
- Hvis brugeren har forbindelse til en sikker eller godkendt server, vises et tilhørende ikon (lås eller certifikat) på skærmen Telefonoplysninger til højre for serverindstillingen. Hvis brugeren ikke har forbindelse til en sikker eller godkendt server, viser der ikke noget ikon.
- Trin 3** Du kan gå væk fra skærmen Modeloplysninger ved at trykke på **Tilbage**.
- 

## Vis telefonstatussen

### Fremgangsmåde

---

- Trin 1** Tryk på **Programmer** .
- Trin 2** Vælg **Status > Telefonstatus > Telefonstatus**.
- Du kan få vist følgende oplysninger:

- **Forløbet tid** – samlet tid, der er gået siden seneste genstart af systemet
- **Tx-pakker** – sendt pakker fra telefonen.
- **Rx (pakker)** – modtaget pakker fra telefonen.

---

## Vis statusmeddelelserne på telefonen

### Fremgangsmåde

---

**Trin 1** Tryk på **Programmer** .

**Trin 2** Vælg **Status** > **statusmeddelelser**.

Du kan se en log over forskellige telefonstatusser, siden der senest blev foretaget klargøring.

**Bemærk** Statusmeddelelser afspejler UTC-tiden og påvirkes ikke af telefonens timezoneindstillinger.

**Trin 3** Tryk på **Tilbage**.

---

## Vis netværksstatussen

### Fremgangsmåde

---

**Trin 1** Tryk på **Programmer** .

**Trin 2** Vælg **Status** > **Netværksstatus**.

Du kan få vist følgende oplysninger:

- **Netværkstype** – angiver typen af LAN-forbindelsen (Local Area Network), som telefon bruger.
- **Netværksstatus** – angiver, om telefonen er tilsluttet til et netværk.
- **IPv4-status** – telefonens IP-adresse. Du kan se oplysninger om telefonens IP-adresse, adresseringstype IP-status, undernetmaske, standardrouter, DNS (Domain Name Server) 1, DNS 2.
- **IPv6-status** – Telefonens IP-adresse. Du kan se oplysninger om telefonens IP-adresse, adresseringstype IP-status, undernetmaske, standardrouter, DNS (Domain Name Server) 1, DNS 2.
- **VLAN-ID** – telefonens VLAN-id.
- **MAC-adresse** – entydig MAC-adresse (Media Access Control) for telefonen.
- **Værtsnavn** – viser det aktuelle værtsnavn, der er tildelt telefonen.
- **Domæne** – Viser telefonens netværksdomænenavn. Standard: cisco.com
- **Skift portlink** – status for switchporten.

- **Skift portkonfiguration** – angiver hastighed og dupleks for netværkporten.
- **Pc-portkonfig.** – angiver hastigheden og dupleks for pc-porten.
- **Pc-portlink** – angiver hastigheden og dupleks for pc-porten.

---

## Vis vinduet Opkaldsstatistik

Du kan få adgang til skærmen Opkaldsstatistik på telefonen for at se tællere, statistik og målinger af stemmekvalitet for det seneste opkald.



---

### Bemærk

Du kan også eksternt se opkaldsstatistik ved at bruge en webbrowser til at få adgang til websiden Streamingstatistik. Denne webside indeholder mere RTCP-statistik, der ikke er tilgængelig på telefonen.

Et enkelt opkald kan bruge flere talestreams, men data registreres kun for den sidste talestream. En talestream er en pakkestream mellem to slutpunkter. Hvis ét slutpunkt sættes på hold, stopper talestreamen, selvom opkaldet stadig er forbundet. Når et opkald genoptages, starter en ny talepakkestream, og de nye opkaldsdata overskriver de tidligere opkaldsdata.

For at få vist skærmen Opkaldsstatistik med oplysninger om den seneste talestream skal du følge disse trin:

### Fremgangsmåde

- 
- Trin 1** Tryk på **Programmer** .
  - Trin 2** Vælg **Status > Phone Status (Telefonstatus) > Call Statistics (Opkaldsstatistik)**.
  - Trin 3** Tryk på **Tilbage**.
- 

## Felter til opkaldsstatistik

Følgende tabel beskriver elementerne på skærmen Opkaldsstatistik.

Tabel 19: Elementer under opkaldsstatistik for Cisco IP Phone

| Element            | Beskrivelse                                                                                                                                                                                                                                               |
|--------------------|-----------------------------------------------------------------------------------------------------------------------------------------------------------------------------------------------------------------------------------------------------------|
| Modtager-codec     | Type af modtaget talestream (RTP-streaminglyd fra codec): <ul style="list-style-type: none"> <li>• G.729</li> <li>• G.722</li> <li>• G.711 mu-law</li> <li>• G.711 A-law</li> <li>• OPUS</li> <li>• iLBC</li> </ul>                                       |
| Afsender Codec     | Type af sendt talestream (RTP-streaminglyd fra codec): <ul style="list-style-type: none"> <li>• G.729</li> <li>• G.722</li> <li>• G.711 mu-law</li> <li>• G.711 A-law</li> <li>• OPUS</li> <li>• iLBC</li> </ul>                                          |
| Modtagerstørrelse  | Størrelse af talepakker, i millisekunder, i den modtagne talestream (RTP-streaminglyd).                                                                                                                                                                   |
| Afsender størrelse | Størrelse af talepakker, i millisekunder, i den afsendte talestream (RTP-streaminglyd).                                                                                                                                                                   |
| Modtager pakker    | Antal RTP-talepakker, der er modtaget, siden talestreamen blev åbnet.<br><br><b>Bemærk</b> Dette antal er ikke nødvendigvis identisk med det antal RTP-talepakker, der var modtaget, da opkaldet gik i gang, fordi opkaldet kan være sat i venteposition. |
| Afsender pakker    | Antal RTP-talepakker, der er sendt, siden talestreamen blev åbnet.<br><br><b>Bemærk</b> Dette antal er ikke nødvendigvis identisk med det antal RTP-talepakker, der er blevet sendt, da opkaldet gik i gang, fordi opkaldet kan være sat i venteposition. |

| Element                         | Beskrivelse                                                                                                                                                                                                                                                  |
|---------------------------------|--------------------------------------------------------------------------------------------------------------------------------------------------------------------------------------------------------------------------------------------------------------|
| Gns. forvrængning               | Den estimerede gennemsnitlige RTP-pakkeforvrængning (dynamisk forsinkelse, som en pakke udsættes for, når den bevæger sig gennem netværket), i millisekunder, som blev observeret fra åbningen af den modtagne talestream.                                   |
| Maks. forvrængning              | Maksimumforvrængning, i millisekunder, der blev observeret fra åbningen af den modtagne talestream.                                                                                                                                                          |
| Modtager kasseret               | Det antal RTP-pakker i den modtagne talestream, der blev kasseret (forkerte pakker, forsinkede osv.).<br><br><b>Bemærk</b> Telefonen kasserer nyttelast med komfortstøj af datatype 19, som Cisco-gateways genererer, fordi de øger værdien af denne tæller. |
| Modtager tabte pakker           | Manglende RTP-pakker (mistet undervejs).                                                                                                                                                                                                                     |
| <b>Måletal for talekvalitet</b> |                                                                                                                                                                                                                                                              |
| Kumulativ Conceal ratio         | Samlet antal af skjulningsframes delt med det samlede antal taleframes, der blev modtaget fra starten af talestreamen.                                                                                                                                       |
| Interval for Conceal ratio      | Antal skjulningsframes i forhold til taleframes i det foregående 3-sekunders interval af aktiv tale. Hvis der bruges VAD (voice activity detection), kræves der muligvis et længere interval til at akkumulere 3 sekunder med aktiv tale.                    |
| Maks Conceal Ratio              | Højeste interval af skjulningsrate fra starten af talestreamen.                                                                                                                                                                                              |
| Conceal sek.                    | Antal sekunder, der har skjulningshændelser (mistede frames) fra starten af talestrømmen (inkluderer stærkt skjulningssekunder).                                                                                                                             |
| Severely Conceal sek.           | Antal sekunder, der har mere end 5 procent skjulningshændelser (tabte frames) fra starten af talestrømmen.                                                                                                                                                   |
| Latenstid                       | Estimat af netværksforsinkelsen udtrykt i millisekunder. Repræsenterer et kørende gennemsnit af forsinkelsen for rundtur, der måles, når RTCP-modtagerrapportblokke modtages.                                                                                |

## Vis tilpasningstilstanden i konfigurationsværktøjet

Når RC-downloaden fra EDOS-serveren er færdig, kan du se tilpasningstilstanden for en telefon ved hjælp af webbrugergrænsefladen.

Her er beskrivelserne af de eksterne tilpasningstilstande:

- Åben – telefonen er startet for første gang og er ikke konfigureret.
- Afbrudt – eksternt tilpasning afbrydes på grund af anden klargøring som f.eks. DHCP-indstillinger.
- Afventer – profilen er blevet downloadet fra EDOS-serveren.
- Brugerdefineret afventning – telefonen har downloadet en omdirigerings-URL-adresse fra EDOS-serveren.
- Erhvervet – i den profil, der er downloadet fra EDOS-serveren, er der en omdirigerings-URL-adresse til konfiguration af klargøring. Hvis download med omdirigerings-URL-adressen fra klargøringsserveren lykkes, vises denne tilstand.
- Ikke tilgængelig – eksternt tilpasning er blevet stoppet, fordi EDOS-serveren svarede med en tom klargøringsfil, og HTTP-svaret var 200 OK.

### Fremgangsmåde

---

- Trin 1** På telefonens webside skal du vælge **Administratorlogon > Info > Status**.
- Trin 2** I sektionen **Produktinformation** kan du se telefonens tilpasningstilstand i feltet **Customization** (Tilpasning). Hvis klargøring mislykkes, kan du se detaljerne i sektionen **Provisioning Status** (Klargøringsstatus) på den samme side.
- 

## Cisco IP Phone-webside

Dette afsnit beskriver de oplysninger, du kan få fra telefonens webside. Du kan bruge disse oplysninger til at fjerneovervåge betjeningen af en telefon og til at hjælpe med fejlfinding.

### Lignende emner

- [Gå til telefonens webside](#), på side 74
- [Bestem telefonens IP-adresse](#), på side 75
- [Tillad webadgang til Cisco IP Phone](#), på side 75

## Oplysninger

Felterne på denne fane er skrivebeskyttede og kan ikke redigeres.

## Status

### Systemoplysninger

| Parameter           | Beskrivelse                                                 |
|---------------------|-------------------------------------------------------------|
| Værtsnavn           | Viser det aktuelle værtsnavn, der er tildelt telefonen.     |
| Domæne              | Viser telefonens netværksdomænenavn.<br>Standard: cisco.com |
| Primær NTP-server   | Viser den primære NTP-server, der er tildelt telefonen.     |
| Sekundær NTP-server | Viser den sekundære NTP-server, der er tildelt telefonen.   |

### IPv4-oplysninger

| Parameter        | Beskrivelse                                                                                                                     |
|------------------|---------------------------------------------------------------------------------------------------------------------------------|
| IP-status        | Angiver, at forbindelsen er oprettet.                                                                                           |
| Forbindelsestype | Angiver typen af telefonens internetforbindelse: <ul style="list-style-type: none"> <li>• DHCP</li> <li>• Statisk IP</li> </ul> |
| Aktuel IP        | Viser den aktuelle IP-adresse, der er tildelt IP-telefonen.                                                                     |
| Aktuel netmaske  | Viser den netværksmaske, der er tildelt telefonen.                                                                              |
| Aktuel gateway   | Viser den standardrouter, der er tildelt telefonen.                                                                             |
| Primær DNS       | Viser den primære DNS-server, der er tildelt telefonen.                                                                         |
| Sekundær DNS     | Viser den sekundære DNS-server, der er tildelt telefonen.                                                                       |

### IPv6-oplysninger

| Parameter        | Beskrivelse                                                                                                                     |
|------------------|---------------------------------------------------------------------------------------------------------------------------------|
| IP-status        | Angiver, at forbindelsen er oprettet.                                                                                           |
| Forbindelsestype | Angiver typen af telefonens internetforbindelse: <ul style="list-style-type: none"> <li>• Statisk IP</li> <li>• DHCP</li> </ul> |



| Parameter      | Beskrivelse                                                                                                                                                                                                        |
|----------------|--------------------------------------------------------------------------------------------------------------------------------------------------------------------------------------------------------------------|
| Aktuel IP      | Viser den aktuelle IPv6-adresse, der er tildelt IP-telefonen.                                                                                                                                                      |
| Præfikslængde  | Identificerer antal bit for en global unicast IPv6-adresse, der er del af netværket. Eksempel: hvis IPv6-adressen er 2001:0DB8:0000:000b::/64, identificerer nummeret 64, at de første 64 bit er del af netværket. |
| Aktuel gateway | Viser den standardrouter, der er tildelt telefonen.                                                                                                                                                                |
| Primær DNS     | Viser den primære DNS-server, der er tildelt telefonen.                                                                                                                                                            |
| Sekundær DNS   | Viser den sekundære DNS-server, der er tildelt telefonen.                                                                                                                                                          |

### Genstartshistorik

Du kan læse mere om denne genstartshistorik i [Årsager til genstart, på side 319](#).

### Produktinformation

| Parameter        | Beskrivelse                                                                                                                                                                                                                                                               |
|------------------|---------------------------------------------------------------------------------------------------------------------------------------------------------------------------------------------------------------------------------------------------------------------------|
| Produktnavn      | Telefonens modelnummer.                                                                                                                                                                                                                                                   |
| Softwareversion  | Versionsnummeret på telefonens firmware.                                                                                                                                                                                                                                  |
| MAC-adresse      | Hardwareadressen til telefonen.                                                                                                                                                                                                                                           |
| Tilpasning       | For en RC-enhed indikerer dette felt, om enheden er blevet tilpasset eller ej. Afventende indikerer en ny RC-enhed, der er klar til klargøring. Hvis enheden allerede har hentet dens tilpassede profil, viser dette felt navnet på det firma, der har klargjort enheden. |
| Serienummer      | Telefonens serienummer.                                                                                                                                                                                                                                                   |
| Hardwareversion  | Versionsnummeret af telefonens hardware.                                                                                                                                                                                                                                  |
| Klientcertifikat | Status på klientcertifikatet, der godkender, at telefonen kan bruges i ITSP-netværket. Dette felt angiver, om klientcertifikatet er installeret korrekt på telefonen.                                                                                                     |

### Downloadet pakke med landestandarder

| Parameter                             | Beskrivelse                                                    |
|---------------------------------------|----------------------------------------------------------------|
| Statust for download af landestandard | Viser statussen for den downloadede pakke med landestandarder. |

| Parameter                                 | Beskrivelse                                              |
|-------------------------------------------|----------------------------------------------------------|
| URL-adresse til download af landestandard | Viser, hvorfra den lokale pakke downloades.              |
| Status for download af skrifttype         | Viser statussen for den downloadede skriftfilstatus.     |
| URL-adresse til download af skrifttyper   | Viser den placering, hvorfra skrifttypefilen downloades. |

## Telefonstatus

| Parameter                                      | Beskrivelse                                                                                |
|------------------------------------------------|--------------------------------------------------------------------------------------------|
| Current Time (Aktuel tid)                      | Systemets aktuelle dato og klokkeslæt. F.eks. 06/08/14 1:42:56 om morgenen                 |
| Forløbet tid                                   | Den samlede tid, der er gået siden systemets seneste genstart. F.eks. 7 dage 02:13:02.     |
| SIP Messages Sent (Sendte SIP-meddelelser)     | Det samlede antal afsendte SIP-meddelelser (herunder genafsendelser).                      |
| SIP Bytes Sent (SIP-byte sendt)                | Det samlede antal modtagne SIP-meddelelser (herunder genafsendelser).                      |
| SIP Messages Recv (SIP-meddelelser modtaget)   | Det samlede antal byte af SIP-meddelelser, der er sendt, og som inkluderer genafsendelser. |
| SIP Bytes Recv (SIP-byte modtaget)             | Det samlede antal modtagne byte af SIP-meddelelser (herunder genafsendelser).              |
| Network Packets Sent (Netværkspakker sendt)    | Det samlede antal afsendte netværkspakker.                                                 |
| Network Packets Recv (Netværkspakker modtaget) | Det samlede antal modtagne netværkspakker.                                                 |
| External IP (Ekstern IP)                       | Telefonens ekstern IP-adresse.                                                             |
| Operationelt VLAN-id                           | Id for det VLAN, der i øjeblikket er i brug, hvis relevant.                                |
| SW Port (SW-port)                              | Viser typen af Ethernet-forbindelse fra IP-telefonen til switchen.                         |
| PC-port                                        | Viser typen af Ethernet-forbindelse fra PC-porten.                                         |
| Status for opgradering                         | Viser status for den sidste telefonopgradering.                                            |
| SW-portkonfig                                  | Viser typen af SW-portkonfiguration.                                                       |
| PC-portkonfig                                  | Viser typen af pc-portkonfiguration.                                                       |
| Seneste gennemførte logon                      | Viser det tidspunkt, hvor telefonen senest har logget på.                                  |

| Parameter                | Beskrivelse                                                                  |
|--------------------------|------------------------------------------------------------------------------|
| Seneste mislykkede logon | Viser det tidspunkt, hvor telefonen senest forgæves har forsøgt at logge på. |

**Dot1x-godkendelse**

| Parameter          | Beskrivelse                                     |
|--------------------|-------------------------------------------------|
| Transaktionsstatus | Angiver, om telefonen er godkendt.              |
| Protokol           | Viser protokollen for den registrerede telefon. |

**Status for lokalnr.**

| Parameter                                                    | Beskrivelse                                                                                                                |
|--------------------------------------------------------------|----------------------------------------------------------------------------------------------------------------------------|
| Registration State (Registreringstilstand)                   | Viser "Registreret", hvis telefonen er registreret, eller "Ikke registreret", hvis telefonen ikke er registreret til ITSP. |
| Last Registration At (Seneste registrering kl.)              | Seneste dato og kl., hvor linjen blev registreret.                                                                         |
| Next Registration In Seconds (Næste registrering i sekunder) | Antal sekunder før fornyelse af den næste registrering.                                                                    |
| Message Waiting (Meddelelse venter)                          | Angiver, om den ventende meddelelse er aktiveret eller deaktiveret.                                                        |
| Mapped SIP Port (Tilknyttet SIP-port)                        | Portnummer for den SIP-port, der er knyttet med NAT.                                                                       |
| Hoteling State (Hoteling-tilstand)                           | Angiver, om Hoteling er aktiveret eller deaktiveret.                                                                       |
| Extended Function Status (Status for udvidet funktion)       | Angiver, om udvidet funktion er aktiveret.                                                                                 |

**Linje-/opkaldsstatus**

| Parameter                   | Beskrivelse                                           |
|-----------------------------|-------------------------------------------------------|
| Opkaldstilstand             | Opkaldets status.                                     |
| Tone                        | Den type tone, opkaldet bruger.                       |
| Koder                       | Codec, der bruges til kodning.                        |
| Dekoder                     | Codec, der bruges til dekodning.                      |
| Type                        | Opkaldets retning.                                    |
| Fjernopkald i venteposition | Angiver, om den anden ende af opkaldet parkerede det. |

| Parameter               | Beskrivelse                                                                                                                                                                                                                                                                              |
|-------------------------|------------------------------------------------------------------------------------------------------------------------------------------------------------------------------------------------------------------------------------------------------------------------------------------|
| Genkald                 | Angiver, om opkaldet blev udløst af en anmodning om tilbageringning.                                                                                                                                                                                                                     |
| Tilknyttet RTP-port     | Den port, der er knyttet til Real Time Protocol-trafikken til opkaldet.                                                                                                                                                                                                                  |
| Peer-navn               | Navn på den interne telefon.                                                                                                                                                                                                                                                             |
| Peer-telefon            | Telefonnummer til den interne enhed.                                                                                                                                                                                                                                                     |
| Varighed                | Opkaldets varighed.                                                                                                                                                                                                                                                                      |
| Pakker sendt            | Antal pakker afsendt.                                                                                                                                                                                                                                                                    |
| Netværkspakker modtaget | Antal pakker modtaget.                                                                                                                                                                                                                                                                   |
| Bytes sendt             | Antal byte sendt.                                                                                                                                                                                                                                                                        |
| Byte modtaget           | Antal byte modtaget.                                                                                                                                                                                                                                                                     |
| Ventetid på dekodning   | Antal millisekunder for ventetid på dekodning.                                                                                                                                                                                                                                           |
| Forvrængning            | Antal millisekunder for modtagerforvrængning.                                                                                                                                                                                                                                            |
| Forsinkelse for rundtur | Antal millisekunder for forsinkelse i RTP-RTP-grænsefladens rundtur.                                                                                                                                                                                                                     |
| Packets Lost            | Antal pakker mistet.                                                                                                                                                                                                                                                                     |
| Tabsgrad                | Den brøkdelt af RTP-datapakker fra kilden, der er mistet siden starten af modtagelse. Defineret i RFC-3611 – RTCP XR (RTP Control Protocol Extended Reports).                                                                                                                            |
| Pakke kasseret          | Den brøkdelt af RTP-datapakker fra kilden, der er mistet siden starten af modtagelse. Defineret i RFC-3611 – RTCP XR (RTP Control Protocol Extended Reports).                                                                                                                            |
| Kasseringsgrad          | Den brøkdelt af RTP-datapakker fra datakilden, der er blevet kasseret siden starten af modtagelse på grund af forsinkede eller tidligt ankomst, underkørsel eller overløb på den modtagende forvrængningsbuffer. Defineret i RFC-3611 – RTCP XR (RTP Control Protocol Extended Reports). |
| Burstvarighed           | Den gennemsnitlige varighed, udtrykt i millisekunder, for de burstperioder, der er opstået siden starten af modtagelse. Defineret i RFC-3611 – RTCP XR (RTP Control Protocol Extended Reports).                                                                                          |

| Parameter          | Beskrivelse                                                                                                                                                                                                                                                                     |
|--------------------|---------------------------------------------------------------------------------------------------------------------------------------------------------------------------------------------------------------------------------------------------------------------------------|
| Afvigelsesvarighed | Den gennemsnitlige varighed, udtrykt i millisekunder, for de afvigelsesperioder, der er opstået siden starten af modtagelse. Defineret i RFC-3611 – RTCP XR (RTP Control Protocol Extended Reports).                                                                            |
| R-faktor           | Måletal for talekvalitet, der beskriver det segment af opkaldet, der føres over denne RTP-session. Defineret i RFC-3611 – RTCP XR (RTP Control Protocol Extended Reports).                                                                                                      |
| MOS-LQ             | Den estimerede gennemsnitlige score for opfattelse af lyttekvalitet (MOS-LQ) er et måletal for talekvalitet på en skala fra 1 til 5, hvor 5 repræsenterer fremragende, og 1 repræsenterer uacceptabelt. Defineret i RFC-3611 – RTCP XR (RTP Control Protocol Extended Reports). |
| MOS-CQ             | Den estimerede gennemsnitlige score for opfattelse af samtalekvalitet (MOS-CQ) er defineret, så virkningerne af forsinkelse og andre virkninger, der påvirker samtalekvalitet, medtages. Defineret i RFC-3611 – RTCP XR (RTP Control Protocol Extended Reports).                |

### Person søgningstatus

| Parameter                | Beskrivelse                                               |
|--------------------------|-----------------------------------------------------------|
| Multicast modtagerpakker | Angiver modtagerpakker under en multicast-person søgning. |
| Multicast afsenderpakker | Angiver afsenderpakker under en multicast-person søgning. |

### TR-069-status

| Parameter                                                | Beskrivelse                                                                    |
|----------------------------------------------------------|--------------------------------------------------------------------------------|
| TR-069-funktion                                          | Angiver, om TR-069-funktionen er aktiveret eller deaktiveret.                  |
| Periodic Inform Time (Tid for periodisk inform)          | Viser tidsintervallet for Inform fra CPE til ACS.                              |
| Last Inform Time (Seneste Inform-tid)                    | Angiver den seneste Inform-tid.                                                |
| Last Transaction Status (Status for seneste transaktion) | Viser om status om gennemført eller mislykket.                                 |
| Last Session (Seneste session)                           | Angiver start- og sluttidspunktet for sessionen.                               |
| ParameterKey                                             | Viser nøglen for det referencekontrolpunkt for det konfigurerede parametersæt. |

## PRT-status

| Parameter                 | Beskrivelse                                                                                                                                                                                                                                                                                                                                                                                                                                                                                                 |
|---------------------------|-------------------------------------------------------------------------------------------------------------------------------------------------------------------------------------------------------------------------------------------------------------------------------------------------------------------------------------------------------------------------------------------------------------------------------------------------------------------------------------------------------------|
| Status for PRT-generering | <p>Placeringen af initieringen og statussen for genereringen af den senest initierede problemrapport.</p> <p>Problemrapporter kan startes fra telefonens LCD-brugergrænseflade, fra telefonens administrationswebseite eller eksternt. Se <a href="#">Rapportér alle telefonproblemer fra telefonens webseite, på side 309</a> og <a href="#">Rapporter et problem med telefonen via fjernadgang, på side 310</a> for at få yderligere oplysninger.</p> <p>XML-kode i status.xml: PRT_Generation_Status</p> |
| Status for PRT-upload     | <p>Statussen for upload for den nyligt initierede problemrapport.</p> <p>Se <a href="#">Konfigurer PRT-overførsel, på side 161</a> for at få oplysninger om konfiguration af overførselsregel for problemrapporter.</p> <p>XML-kode i status.xml: PRT_Upload_Status</p>                                                                                                                                                                                                                                     |

## Fejlfindingsoplysninger

### Konsollogge

Viser telefonens syslog-output i omvendt rækkefølge, hvor meddelelserne er i den seneste. Visningen omfatter hyperlinks til individuelle logfiler. Konsollogfilerne omfatter fejlfindings- og fejlmeddelelser, der er modtaget på telefonen, og tidsstempelt afspejler UTC-tid, uanset indstillingerne for tidszone.

| Parameter      | Beskrivelse                                                                  |
|----------------|------------------------------------------------------------------------------|
| Fejlmeddelelse | Viser fejlfindingsmeddelelser, når du klikker på linket <b>meddelelser</b> . |

### Problemrapporter

| Parameter                          | Beskrivelse                             |
|------------------------------------|-----------------------------------------|
| Report Problem (Rapportér problem) | Viser fanen Generate PRT (Generer PRT). |
| Prt file (Prt-fil)                 | Viser filnavnet på PRT-logfilerne.      |

| Parameter      | Beskrivelse                                                                                                                                                                                                                                                                                                                                          |
|----------------|------------------------------------------------------------------------------------------------------------------------------------------------------------------------------------------------------------------------------------------------------------------------------------------------------------------------------------------------------|
| Pakkeoptagelse | Viser fanen <b>Start pakkeoptagelse</b> . Klik på denne fane for at starte optagelse af pakker. Klik på <b>Alle</b> for at optage alle pakker, som telefonen modtager, eller klik på <b>Værts-IP-adresse</b> for kun at optage pakker, når src/dest er telefonens IP-adresse.<br><br>Du kan også stoppe optagelsesprocessen, når du har startet den. |
| Optagelsesfil  | Viser den fil, der indeholder de optagne pakker. Hent filen for at få vist pakkedetaljerne.                                                                                                                                                                                                                                                          |

### Nulstil til fabriksstandard

| Parameter                   | Beskrivelse                                                                                         |
|-----------------------------|-----------------------------------------------------------------------------------------------------|
| Nulstil til fabriksstandard | Nulstiller telefonen, når du klikker på fanen <b>Fabriksnulstilling</b> , når telefonen er inaktiv. |

### Status for download

#### Status for firmwareopgradering

| Parameter                        | Beskrivelse                                                                              |
|----------------------------------|------------------------------------------------------------------------------------------|
| Status 1 for firmwareopgradering | Viser den statussen for opgraderingen (mislykket eller gennemført) og årsagen til dette. |
| Status 2 for firmwareopgradering |                                                                                          |
| Status 3 for firmwareopgradering |                                                                                          |

#### Klargøringsstatus

| Parameter           | Beskrivelse                                             |
|---------------------|---------------------------------------------------------|
| Klargøringsstatus 1 | Viser telefonens klargøringsstatus (gensynkronisering). |
| Klargøringsstatus 2 |                                                         |
| Klargøringsstatus 3 |                                                         |

## Brugerdefineret CA-status

| Parameter                                                                    | Beskrivelse                                                                                                                                                                                                                                                                                                                                |
|------------------------------------------------------------------------------|--------------------------------------------------------------------------------------------------------------------------------------------------------------------------------------------------------------------------------------------------------------------------------------------------------------------------------------------|
| Custom CA Provisioning Status (Status for klargøring med brugerdefineret CA) | <p>Angiver, om klargøring ved hjælp af et brugerdefineret CA er lykkedes eller mislykkedes:</p> <ul style="list-style-type: none"> <li>• Seneste klargøring gennemført den mm/dd/åååå TT:MM:SS</li> <li>• Seneste klargøring mislykket den mm/dd/åååå TT:MM:SS</li> </ul>                                                                  |
| Custom CA Info (Oplysninger om brugerdefineret CA)                           | <p>Viser oplysninger om det brugerdefinerede CA:</p> <ul style="list-style-type: none"> <li>• Installeret – viser “CN-værdien”, hvor “CN-værdien” er værdien af CN-parameteren for emnefeltet i det første certifikat.</li> <li>• Not Installed (Ikke installeret) – viser, hvis der ikke er installeret et brugerdefineret CA.</li> </ul> |

## Netværksstatistik

### Ethernet-information

| Parameter    | Beskrivelse                                                      |
|--------------|------------------------------------------------------------------|
| TxFrames     | Det samlede antal pakker, som telefonen har sendt.               |
| TxBroadcasts | Det samlede antal udsendelsespakker, som telefonen har sendt.    |
| TxMulticasts | Det samlede antal multicast-pakker, som telefonen har sendt.     |
| TxUnicasts   | Det samlede antal unicast-pakker, som telefonen har sendt.       |
| RxFrames     | Det samlede antal pakker, som telefonen har modtaget.            |
| RxBroadcasts | Det samlede antal udsendelsespakker, som telefonen har modtaget. |
| RxMulticasts | Det samlede antal multicast-pakker, som telefonen har modtaget.  |
| RxUnicasts   | Det samlede antal unicast-pakker, som telefonen har modtaget.    |



## Oplysninger om netværksport

| Parameter        | Beskrivelse                                                                                                                                                                                                          |
|------------------|----------------------------------------------------------------------------------------------------------------------------------------------------------------------------------------------------------------------|
| RxtotalPkt       | Det samlede antal pakker, som telefonen har modtaget.                                                                                                                                                                |
| Rxunicast        | Det samlede antal unicast-pakker, som telefonen har modtaget.                                                                                                                                                        |
| Rxbroadcast      | Det samlede antal udsendelsespakker, som telefonen har modtaget.                                                                                                                                                     |
| Rxmcast          | Det samlede antal multicast-pakker, som telefonen har modtaget.                                                                                                                                                      |
| RxDropPkts       | Det samlede antal pakker, der er mistet.                                                                                                                                                                             |
| RxUndersizePkts  | Det samlede antal modtagne pakker, der har en længde under 64 oktetter, hvilket omfatter framebit, men indeholder FCS-oktetter og ellers er velformet.                                                               |
| RxOversizePkts   | Det samlede antal modtagne pakker, der har en længde over 1518 oktetter, hvilket omfatter framebit, men indeholder FCS-oktetter og ellers er velformet.                                                              |
| RxJabbers        | Det samlede antal modtagne pakker, der er længere end 1518 oktetter, hvilket udelukker framebit, men omfatter FCS-oktetter, og som ikke slutter med et lige antal oktetter (justeringsfejl) eller havde en FCS-fejl. |
| RxAlignErr       | Det samlede antal pakker med en længde mellem 64 og 1522 byte, der blev modtaget, og som havde en FCS (Frame Check Sequence).                                                                                        |
| Rxsize64         | Det samlede antal modtagne pakker, herunder pakker med fejl, på mellem 0 og 64 byte.                                                                                                                                 |
| Rxsize65to127    | Det samlede antal modtagne pakker, herunder pakker med fejl, på mellem 65 og 127 byte.                                                                                                                               |
| Rxsize128to255   | Det samlede antal modtagne pakker, herunder pakker med fejl, på mellem 128 og 255 byte.                                                                                                                              |
| Rxsize256to511   | Det samlede antal modtagne pakker, herunder pakker med fejl, på mellem 256 og 511 byte.                                                                                                                              |
| Rxsize512to1023  | Det samlede antal modtagne pakker, herunder pakker med fejl, på mellem 512 og 1023 byte.                                                                                                                             |
| Rxsize1024to1518 | Det samlede antal modtagne pakker, herunder pakker med fejl, på mellem 1024 og 1518 byte.                                                                                                                            |
| TxtotalGoodPkt   | Det samlede pakker uden fejl (multicast, udsendelse og unicast), som telefonen har modtaget.                                                                                                                         |

| Parameter                | Beskrivelse                                                                                                                                                          |
|--------------------------|----------------------------------------------------------------------------------------------------------------------------------------------------------------------|
| lldpFramesOutTotal       | Det samlede antal LLDP-frames, som telefonen har sendt.                                                                                                              |
| lldpAgeoutsTotal         | Det samlede antal LLDP-frames, som har haft timeout i cachen.                                                                                                        |
| lldpFramesDiscardedTotal | Det samlede antal LLDP-frames, der blev kasseret, når en af de obligatoriske TLV'er mangler, ikke virker eller har en strenglængde, der ligger uden for intervallet. |
| lldpFramesInErrorsTotal  | Det samlede antal LLDP-frames, der blev modtaget med en eller flere registrerbare fejl.                                                                              |
| lldpFramesInTotal        | Det samlede antal LLDP-frames, som telefonen har modtaget.                                                                                                           |
| lldpTLVDiscardedTotal    | Det samlede antal LLDP-TLV'er, der blev kasseret.                                                                                                                    |
| lldpTLVUnrecognizedTotal | Det samlede antal LLDP-TLV'er, der ikke blev genkendt på telefonen.                                                                                                  |
| CDPNeighborDeviceId      | Id'et for en enhed, der er forbundet til denne port, som CDP har registreret.                                                                                        |
| CDPNeighborIP            | IP-adresse på den registrerede naboenhed, som CDP har registreret.                                                                                                   |
| CDPNeighborIPv6          | IPv6-adresse på den registrerede naboenhed, som CDP har registreret.                                                                                                 |
| CDPNeighborPort          | Naboenhedsport, som telefonen er tilsluttet, som CDP har registreret.                                                                                                |
| LLDPNeighborDeviceId     | Id'et for en enhed, der er forbundet til denne port, som LLDP har registreret.                                                                                       |
| LLDPNeighborIP           | IP-adresse på den naboenhed, som LLDP har registreret.                                                                                                               |
| LLDPNeighborIPv6         | IPv6-adresse på den naboenhed, som LLDP har registreret.                                                                                                             |
| LLDPNeighborPort         | Naboenhedsport, som telefonen er tilsluttet, og som LLDP har registreret.                                                                                            |
| PortSpeed                | Oplysninger om hastighed og duplex.                                                                                                                                  |

## Oplysninger om adgangsport

| Parameter        | Beskrivelse                                                                                                                                                                                                          |
|------------------|----------------------------------------------------------------------------------------------------------------------------------------------------------------------------------------------------------------------|
| RxtotalPkt       | Det samlede antal pakker, som telefonen har modtaget.                                                                                                                                                                |
| Rxunicast        | Det samlede antal unicast-pakker, som telefonen har modtaget.                                                                                                                                                        |
| Rxbroadcast      | Det samlede antal udsendelsespakker, som telefonen har modtaget.                                                                                                                                                     |
| Rxmcast          | Det samlede antal multicast-pakker, som telefonen har modtaget.                                                                                                                                                      |
| RxDropPkts       | Det samlede antal pakker, der er mistet.                                                                                                                                                                             |
| RxUndersizePkts  | Det samlede antal modtagne pakker, der har en længde under 64 oktetter, hvilket omfatter framebit, men indeholder FCS-oktetter og ellers er velformet.                                                               |
| RxOversizePkts   | Det samlede antal modtagne pakker, der har en længde over 1518 oktetter, hvilket omfatter framebit, men indeholder FCS-oktetter og ellers er velformet.                                                              |
| RxJabbers        | Det samlede antal modtagne pakker, der er længere end 1518 oktetter, hvilket udelukker framebit, men omfatter FCS-oktetter, og som ikke slutter med et lige antal oktetter (justeringsfejl) eller havde en FCS-fejl. |
| RxAlignErr       | Det samlede antal pakker med en længde mellem 64 og 1522 byte, der blev modtaget, og som havde en FCS (Frame Check Sequence).                                                                                        |
| Rxsize64         | Det samlede antal modtagne pakker, herunder pakker med fejl, på mellem 0 og 64 byte.                                                                                                                                 |
| Rxsize65to127    | Det samlede antal modtagne pakker, herunder pakker med fejl, på mellem 65 og 127 byte.                                                                                                                               |
| Rxsize128to255   | Det samlede antal modtagne pakker, herunder pakker med fejl, på mellem 128 og 255 byte.                                                                                                                              |
| Rxsize256to511   | Det samlede antal modtagne pakker, herunder pakker med fejl, på mellem 256 og 511 byte.                                                                                                                              |
| Rxsize512to1023  | Det samlede antal modtagne pakker, herunder pakker med fejl, på mellem 512 og 1023 byte.                                                                                                                             |
| Rxsize1024to1518 | Det samlede antal modtagne pakker, herunder pakker med fejl, på mellem 1024 og 1518 byte.                                                                                                                            |
| TxtotalGoodPkt   | Det samlede pakker uden fejl (multicast, udsendelse og unicast), som telefonen har modtaget.                                                                                                                         |

| Parameter                | Beskrivelse                                                                                                                                                          |
|--------------------------|----------------------------------------------------------------------------------------------------------------------------------------------------------------------|
| lldpFramesOutTotal       | Det samlede antal LLDP-frames, som telefonen har sendt.                                                                                                              |
| lldpAgeoutsTotal         | Det samlede antal LLDP-frames, som har haft timeout i cachen.                                                                                                        |
| lldpFramesDiscardedTotal | Det samlede antal LLDP-frames, der blev kasseret, når en af de obligatoriske TLV'er mangler, ikke virker eller har en strenglængde, der ligger uden for intervallet. |
| lldpFramesInErrorsTotal  | Det samlede antal LLDP-frames, der blev modtaget med en eller flere registrerbare fejl.                                                                              |
| lldpFramesInTotal        | Det samlede antal LLDP-frames, som telefonen har modtaget.                                                                                                           |
| lldpTLVDiscardedTotal    | Det samlede antal LLDP-TLV'er, der blev kasseret.                                                                                                                    |
| lldpTLVUnrecognizedTotal | Det samlede antal LLDP-TLV'er, der ikke blev genkendt på telefonen.                                                                                                  |
| CDPNeighborDeviceId      | Id'et for en enhed, der er forbundet til denne port, som CDP har registreret.                                                                                        |
| CDPNeighborIP            | IP-adresse på den registrerede naboenhed, som CDP har registreret.                                                                                                   |
| CDPNeighborIPv6          | IPv6-adresse på den registrerede naboenhed, som CDP har registreret.                                                                                                 |
| CDPNeighborPort          | Naboenhedsport, som telefonen er tilsluttet, som CDP har registreret.                                                                                                |
| LLDPNeighborDeviceId     | Id'et for en enhed, der er forbundet til denne port, som LLDP har registreret.                                                                                       |
| LLDPNeighborIP           | IP-adresse på den naboenhed, som LLDP har registreret.                                                                                                               |
| LLDPNeighborIPv6         | IPv6-adresse på den naboenhed, som LLDP har registreret.                                                                                                             |
| LLDPNeighborPort         | Naboenhedsport, som telefonen er tilsluttet, og som LLDP har registreret.                                                                                            |
| PortSpeed                | Oplysninger om hastighed og duplex.                                                                                                                                  |

# Tale

## System

### Systemkonfiguration

| Parameter                                                           | Beskrivelse                                                                                                                                                                                                                                                                                                                                                                                                                        |
|---------------------------------------------------------------------|------------------------------------------------------------------------------------------------------------------------------------------------------------------------------------------------------------------------------------------------------------------------------------------------------------------------------------------------------------------------------------------------------------------------------------|
| Domæner med begrænset adgang                                        | Denne funktion bruges, når der implementeres softwaretilpasning.                                                                                                                                                                                                                                                                                                                                                                   |
| Aktiver webserver                                                   | Aktivér/deaktiver IP-telefonens webserver.<br>Standard: ja                                                                                                                                                                                                                                                                                                                                                                         |
| Aktiver protokol                                                    | Vælg typen af protokol: <ul style="list-style-type: none"> <li>• Http</li> <li>• Https</li> </ul> <p>Hvis du angiver HTTPS-protokollen, skal du medtage <b>https</b>: i URL-adressen.</p> <p>Standard: Http</p>                                                                                                                                                                                                                    |
| Enable Direct Action Url (Aktivér URL-adresse til direkte handling) | Aktiverer URL-adressens direkte handling.<br>Standard: ja                                                                                                                                                                                                                                                                                                                                                                          |
| Session Max Timeout (Maks. timeout for session)                     | Gør det muligt at angive maksimumtimeout for sessionen.<br>Standard: 3600                                                                                                                                                                                                                                                                                                                                                          |
| Session Idle Timeout (Timeout ved inaktivitet for session)          | Gør det muligt at angive timeout for inaktivitet for sessionen.<br>Standard: 3600                                                                                                                                                                                                                                                                                                                                                  |
| Web Server Port (Port til webserver)                                | Gør det muligt at angive portnummeret for telefonens webbrugergrænseflade.<br>Standard: 80 <ul style="list-style-type: none"> <li>• 80 til protokol HTTP.</li> <li>• 443 til protokol HTTPS.</li> </ul> <p>Hvis du angiver et andet portnummer end standardværdien for den protokol, skal du angive et portnummer, der ikke er standard, i serverens URL-adresse.</p> <p>Eksempel: <b>https://192.0.2.1:999/admin/advanced</b></p> |

| Parameter                                                      | Beskrivelse                                                                                                                                                                                                                                                                                                                                                                                                                                                                                                                                                          |
|----------------------------------------------------------------|----------------------------------------------------------------------------------------------------------------------------------------------------------------------------------------------------------------------------------------------------------------------------------------------------------------------------------------------------------------------------------------------------------------------------------------------------------------------------------------------------------------------------------------------------------------------|
| Enable Web Admin Access (Aktivér adgang til webadministration) | Gør det muligt at aktivere eller deaktivere lokal adgang til telefonens webbrugergrænseflade. Vælg Ja eller Nej på rullelisten.<br>Standard: ja                                                                                                                                                                                                                                                                                                                                                                                                                      |
| Admin Password (Administratoradgangskode)                      | Gør det muligt at angive adgangskode for administratoren.<br>Standard: tom                                                                                                                                                                                                                                                                                                                                                                                                                                                                                           |
| Brugeradgangskode                                              | Gør det muligt at angive adgangskode for brugeren.<br>Standard: tom                                                                                                                                                                                                                                                                                                                                                                                                                                                                                                  |
| Phone-UI-readonly (Telefonbrugergrænseflade-skrivebeskyttet)   | Gør det muligt at gøre de telefonmenuer og indstillinger, som telefonbrugerne ser, til skrivebeskyttede felter.<br>Standard: nej                                                                                                                                                                                                                                                                                                                                                                                                                                     |
| Phone-UI-User-Mode (Brugertilstand for telefongrænseflade)     | Gør det muligt at begrænse de menuer og indstillinger, som telefonbrugerne kan se, når de bruger telefongrænsefladen. Vælg Ja for at aktivere denne parameter og begrænse adgangen.<br>Standard: nej<br><br>Derefter angives specifikke parametre som "na", "ro" eller "rw" ved hjælp af klargøringsfiler. Parametre, der er angivet som "na", vises ikke på telefonskærmen. De parametre, der er angivet som "ro", kan ikke redigeres af brugeren. De parametre, der er angivet som "rw", kan redigeres af brugeren.                                                |
| Blokeer ikke-proxy-SIP                                         | Aktiverer eller deaktiverer telefonen, der modtager SIP-meddelelser fra ikke-proxyserver. Hvis du vælger <b>Ja</b> , blokerer telefonen alle indgående ikke-proxy-SIP-meddelelser bortset fra IN-dialogboksmeddelelser. Hvis du vælger <b>Nej</b> , blokerer telefonen ikke nogen indgående ikke-proxy-SIP-meddelelser.<br><br>Indstil <b>Bloker ikke-proxy-SIP</b> til Nej for telefoner, der anvender TCP eller TLS til at transportere SIP-meddelelser. Ikke-proxy-SIP-meddelelser, der transporteres over TCP eller TLS, blokeres som standard.<br>Standard: nej |

## Netværksindstillinger

| Parameter   | Beskrivelse                                                                                                                                                                                                                                   |
|-------------|-----------------------------------------------------------------------------------------------------------------------------------------------------------------------------------------------------------------------------------------------|
| IP-tilstand | Gør det muligt at vælge internetprotokoltilstanden, som telefonen fungerer i. Valgmulighederne er: kun IPv4, kun IPv6 og dobbelt tilstand. I dobbelttilstand kan telefonen have både IPv4- og IPv6-adresser.<br><br>Standard: dobbelttilstand |

## IPv4-indstillinger

| Parameter        | Beskrivelse                                                                                                              |
|------------------|--------------------------------------------------------------------------------------------------------------------------|
| Forbindelsestype | Type af internetforbindelse, der er konfigureret for telefonen. Valgmulighederne er DHCP og statisk IP<br>Standard: DHCP |
| Netmaske         | Telefonens undernetmaske.                                                                                                |
| Statisk IP       | Telefonens IP-adresse.                                                                                                   |
| Gateway          | Gatewayens IP-adresse.                                                                                                   |
| Primær DNS       | Primær domænenavnsserver (DNS), der er tildelt til telefonen.                                                            |
| Sekundær DNS     | Sekundær domænenavnsserver (DNS), hvis den er tildelt til telefonen.                                                     |

## IPv6-indstillinger

| Parameter        | Beskrivelse                                                                                                                                                                                                        |
|------------------|--------------------------------------------------------------------------------------------------------------------------------------------------------------------------------------------------------------------|
| Forbindelsestype | Type af internetforbindelse, der er konfigureret for telefonen. Valgmulighederne er DHCP og statisk IP<br>Standard: DHCP                                                                                           |
| Statisk IP       | Telefonens IPv6-adresse.                                                                                                                                                                                           |
| Præfikslængde    | Identificerer antal bit for en global unicast IPv6-adresse, der er del af netværket. Eksempel: hvis IPv6-adressen er 2001:0DB8:0000:000b::/64, identificerer nummeret 64, at de første 64 bit er del af netværket. |
| Gateway          | Gatewayens IP-adresse.                                                                                                                                                                                             |
| Primær DNS       | Primær domænenavnsserver (DNS), der er tildelt til telefonen.                                                                                                                                                      |

| Parameter                | Beskrivelse                                                                                                                                                                                         |
|--------------------------|-----------------------------------------------------------------------------------------------------------------------------------------------------------------------------------------------------|
| Sekundær DNS             | Sekundær domænenavnserver (DNS), hvis den er tildelt til telefonen.                                                                                                                                 |
| Broadcast Echo           | Indstillingerne er deaktiveret og aktiveret.<br>Standard: Deaktiveret                                                                                                                               |
| Automatisk konfiguration | Når indstillingen er aktiveret, opretter telefonen en IPv6-adresse som standard med den præfikslængde, der sendes fra routeren. Indstillingerne er deaktiveret og aktiveret.<br>Standard: Aktiveret |

## 802.1X autentificering

| Parameter                  | Beskrivelse                                   |
|----------------------------|-----------------------------------------------|
| Aktivér 802.1X-godkendelse | Aktiverer/deaktiverer 802.1X<br>Standard: nej |

## Valgfri netværkskonfiguration

| Parameter                 | Beskrivelse                                                                                                                                        |
|---------------------------|----------------------------------------------------------------------------------------------------------------------------------------------------|
| Værtsnavn                 | Værtsnavnet for Cisco IP Phone.                                                                                                                    |
| Domæne                    | Cisco IP Phones netværksdomæne.<br>Hvis du bruger LDAP, kan du se <a href="#">LDAP-Konfiguration, på side 181</a> .                                |
| Rækkefølge af DNS-servere | Angiver metoden til valg af DNS-server: <ul style="list-style-type: none"> <li>• Manuel, DHCP</li> <li>• Manuel</li> <li>• DHCP, manuel</li> </ul> |
| DNS-forespørgselstilstand | Angivet tilstand af DNS-forespørgsel. <ul style="list-style-type: none"> <li>• Parallel</li> <li>• Sekventiel</li> </ul>                           |
| Aktivér DNS-tilknytning   | Når denne indstilling er indstillet til Ja, bliver DNS-forespørgselsresultater ikke cachelagret.<br>Standard: ja                                   |



| Parameter               | Beskrivelse                                                                                                                                                                                                                                                               |
|-------------------------|---------------------------------------------------------------------------------------------------------------------------------------------------------------------------------------------------------------------------------------------------------------------------|
| Switch-portkonfig       | Gør det muligt at vælge hastighed og dupleks for netværksporten. Værdierne er: <ul style="list-style-type: none"> <li>• Auto</li> <li>• 10 MB halv</li> <li>• 10 MB fuld</li> <li>• 100 MB halv</li> <li>• 10 MB fuld</li> <li>• 100 halv</li> <li>• 1000 fuld</li> </ul> |
| PC-portkonfig           | Gør det muligt at vælge hastighed og dupleks for computerporten (adgang). <ul style="list-style-type: none"> <li>• Auto</li> <li>• 10 MB halv</li> <li>• 10 MB fuld</li> <li>• 100 MB halv</li> <li>• 10 MB fuld</li> <li>• 100 halv</li> <li>• 1000 fuld</li> </ul>      |
| PC-PORT aktiver         | Angiver, om pc-porten er aktiveret. Indstillingerne er Ja eller Nej.                                                                                                                                                                                                      |
| Aktivér pc-portspejling | Giver mulighed for at foretage en portspejling på pc-porten. Når indstillingen er aktiveret, kan du se pakker på telefonen. Vælg <b>Ja</b> for at aktivere pc-portspejling, og vælg <b>Nej</b> for at deaktivere den.                                                     |
| Syslog-server           | Angiv navn og port for syslog-serveren. Denne funktion angiver serveren til logføring af oplysninger om IP-telefonsystemet og kritiske hændelser. Hvis både fejlfindingsserveren og Syslog-serveren er angivet, logføres Syslog-meddelelser også på fejlfindingsserveren. |

| Parameter                    | Beskrivelse                                                                                                                                                                                                                                                                                                                                                                                                                                                                                                                                                                                                                                                                                                                                                                              |
|------------------------------|------------------------------------------------------------------------------------------------------------------------------------------------------------------------------------------------------------------------------------------------------------------------------------------------------------------------------------------------------------------------------------------------------------------------------------------------------------------------------------------------------------------------------------------------------------------------------------------------------------------------------------------------------------------------------------------------------------------------------------------------------------------------------------------|
| Syslog-id                    | <p>Vælg det enheds-id, der skal inkluderes i syslog-meddelelser, der overføres til syslog-serveren. Enheds-id'et vises efter tidsstempelen i hver meddelelse.</p> <ul style="list-style-type: none"> <li>• Ingen: Intet enheds-id.</li> <li>• \$MA: Telefonens MAC-adresse, udtrykt som små bogstaver og tal ud i et. Eksempel:<br/>c4b9cd811e29</li> <li>• \$MAU: MAC-adressen på telefonen, udtrykt som store bogstaver og tal ud i et. Eksempel:<br/>C4B9CD811E29</li> <li>• \$MAC: MAC-adressen på telefonen i standardformatet med kolonseparering. Eksempel: c4:b9:cd:81:1e:29</li> <li>• \$SN: Telefonens produktserienummer.</li> </ul> <p>Standard: ingen</p> <p>Eksempel på XML-konfiguration:</p> <pre>&lt;Syslog_Identifier ua="na"&gt;\$MAC&lt;/Syslog_Identifier&gt;</pre> |
| Fejlfindingsniveau           | <p>Fejlfindingsniveauet fra 0 til 2. Jo højere niveauet er, jo flere fejlfindingsoplysninger genereres der. Nul (0) betyder, der er ikke genereres nogen fejlfindingsoplysninger. Hvis du vil logge SIP-meddelelser, skal du indstille fejlfindingsniveauet til mindst 2.</p> <p>Standard: 0</p>                                                                                                                                                                                                                                                                                                                                                                                                                                                                                         |
| Primær NTP-server            | <p>IP-adressen eller navnet på den primære NTP-server, der bruges til at synkronisere tiden.</p> <p>Standard: tom</p>                                                                                                                                                                                                                                                                                                                                                                                                                                                                                                                                                                                                                                                                    |
| Sekundær NTP-server          | <p>IP-adressen eller navnet på den sekundære NTP-server, der bruges til at synkronisere tiden.</p> <p>Standard: tom</p>                                                                                                                                                                                                                                                                                                                                                                                                                                                                                                                                                                                                                                                                  |
| Enable SSLv3 (Aktivér SSLv3) | <p>Vælg Ja for at aktivere SSLv3. Vælg Nej for at deaktivere den.</p> <p>Standard: nej</p>                                                                                                                                                                                                                                                                                                                                                                                                                                                                                                                                                                                                                                                                                               |

## VLAN-indstillinger

| Parameter                                            | Beskrivelse                                                                                                                                                                                                                                                                                                                                                                                                                                                                                                                                            |
|------------------------------------------------------|--------------------------------------------------------------------------------------------------------------------------------------------------------------------------------------------------------------------------------------------------------------------------------------------------------------------------------------------------------------------------------------------------------------------------------------------------------------------------------------------------------------------------------------------------------|
| Aktivér VLAN                                         | Vælg <b>Ja</b> for at aktivere VLAN. Vælg <b>Nej</b> for at deaktivere den.                                                                                                                                                                                                                                                                                                                                                                                                                                                                            |
| Enable CDP (Aktivér CDP)                             | Aktivér kun CDP, hvis du bruger en switch, der har Cisco Discovery Protocol. CDP er forhandlingsbaseret og bestemmer, hvilket VLAN IP-telefonen befinder sig i.                                                                                                                                                                                                                                                                                                                                                                                        |
| Enable LLDP-MED (Aktivér LLDP-MED)                   | Vælg <b>Ja</b> for at aktivere LLDP-MED, så telefonen meddeler sig selv til enheder, der bruger denne registreringsprotokol.<br><br>Når LLDP-MED-funktionen er aktiveret, og når telefonen har initialiseret, og der er oprettet Lag 2-forbindelse, udsender telefonen LLDP-MED PDU-frames. Hvis telefonen ikke modtager nogen kvitteringer, anvendes det manuelt konfigurerede VLAN eller standard-VLAN, hvis det er relevant. Hvis CDP bruges samtidigt, bruges venteperioden på 6 sekunder. Venteperioden øges med telefonens overordnede starttid. |
| Network Startup Delay (Forsinkelse af netværksstart) | Hvis denne indstilling angives, giver en forsinkelse, så switchen kan gå til viderestillingstilstanden, før telefonen udsender den første LLDP-MED-pakke. Standardforsinkelsen er 3 sekunder. Når det gælder konfiguration af visse switche, kan det være nødvendigt at øge denne værdi til en højere værdi, hvis LLDP-MED skal kunne virke. Det kan være vigtigt at konfigurere en forsinkelse for netværk, der bruger STP (Spanning Tree Protocol).                                                                                                  |
| VLAN-id                                              | Hvis du bruger et VLAN uden CDP (VLAN-aktiveret og CDP-deaktiveret), skal du angive et VLAN-id for IP-telefonen. Bemærk, at det kun er talepakker, der er kodet med VLAN-id'et. Brug ikke 1 til VLAN-id'et.                                                                                                                                                                                                                                                                                                                                            |
| PC Port VLAN ID (VLAN-id til pc-port)                | VLAN-id til pc-porten.                                                                                                                                                                                                                                                                                                                                                                                                                                                                                                                                 |

| Parameter             | Beskrivelse                                                                                                                                                                                                                                                                                                                                                                                                                                                                                                                                                                     |
|-----------------------|---------------------------------------------------------------------------------------------------------------------------------------------------------------------------------------------------------------------------------------------------------------------------------------------------------------------------------------------------------------------------------------------------------------------------------------------------------------------------------------------------------------------------------------------------------------------------------|
| DHCP VLAN-indstilling | <p>En foruddefineret DHCP VLAN-indstilling for at få mere at vide om tale-VLAN-id'et. Du kan kun bruge denne funktion, når ingen tale-VLAN-oplysninger er tilgængelige ved hjælp af CDP/LLDP-metoderne og den manuelle VLAN-metode. CDP/LLDP og manuel VLAN er alle deaktiveret.</p> <p>Gyldige værdier er:</p> <ul style="list-style-type: none"> <li>• Null</li> <li>• 128 til 149</li> <li>• 151 til 158</li> <li>• 161 til 254</li> </ul> <p>Angiv værdien til null for at deaktivere DHCP VLAN-indstilling.</p> <p>Cisco anbefaler, at du bruger DHCP-indstilling 132.</p> |

## Lagerindstillinger

| Parameter           | Beskrivelse                                                                                                                                                                                                                                                                                                                                                                                                 |
|---------------------|-------------------------------------------------------------------------------------------------------------------------------------------------------------------------------------------------------------------------------------------------------------------------------------------------------------------------------------------------------------------------------------------------------------|
| Asset ID (Aktiv-id) | <p>Gør det muligt at angive et aktiv-id for til lagerstyring ved brug af LLDP-MED. Standardværdien for aktiv-id er tom. Angiv en streng på under 32 tegn, hvis du bruger dette felt.</p> <p>Aktiv-id'et kan kun klargøres ved at bruge webstyringsgrænsefladen eller ekstern klargøring. Aktiv-id'et vises ikke på telefonskærmen.</p> <p>Hvis feltet Asset ID (Aktiv-id) ændres, genstartes telefonen.</p> |

## SIP

### SIP-parametre

| Parameter                            | Beskrivelse                                                                                                  |
|--------------------------------------|--------------------------------------------------------------------------------------------------------------|
| Max Forward (Maks. viderestilling)   | <p>Værdien for SIP Max Forward (SIP maks. viderestilling) kan ligge mellem 1 og 255.</p> <p>Standard: 70</p> |
| Max Redirection (Maks. omdirigering) | <p>Det antal gange, en invitation kan omdirigeres for at undgå en uendelig løkke.</p> <p>Standard: 5</p>     |

| Parameter                                                 | Beskrivelse                                                                                                                                                                                          |
|-----------------------------------------------------------|------------------------------------------------------------------------------------------------------------------------------------------------------------------------------------------------------|
| Max Auth (Maks. godkendelse)                              | Det maksimale antal gange (fra 0 til 255) en anmodning kan udfordres.<br><br>Standard: 2                                                                                                             |
| SIP User Agent Name (SIP-brugeragentnavn)                 | Bruges i udgående REGISTER-anmodninger.<br><br>Standard: \$VERSION<br><br>Hvis den er tom, medtages headeren ikke.<br>Makroudvidelse af \$A til \$D svarende til GPP_A til GPP_D er tilladt          |
| SIP Server Name (SIP-servernavn)                          | Serverheader, der bruges i svar til indgående svar.<br><br>Standard: \$VERSION                                                                                                                       |
| SIP Reg User Agent Name (SIP-brugeragentnavn – registrer) | Brugeragentnavn, der bruges i en REGISTER-anmodning. Hvis denne indstilling ikke er angivet, bruges SIP-brugeragentnavn for også til REGISTER-anmodningen.<br><br>Standard: tom                      |
| SIP Accept Language (SIP Accept-sprog)                    | Den Accept-sprogheader, der bruges Du kan få adgang ved at klikke på fanen SIP og udfylde feltet SIP Accept-sprog.<br><br>Der er ingen standardindstilling. Hvis den er tom, medtages headeren ikke. |
| DTMF Relay MIME Type (MIME-type for DTMF-relæ)            | MIME-type, der bruges i en SIP INFO-meddelelse for at signalere en DTMF-hændelse. Feltet skal svare til det for serviceudbyderen.<br><br>Standard: application/dtmf-relay                            |
| Hook Flash MIME Type (MIME-type for hookflash)            | MIME-type, der bruges i en SIPINFO-meddelelse for at angive en hookflash-hændelse.                                                                                                                   |
| Remove Last Reg (Fjern sidste registrering)               | Gør det muligt at fjerne den sidste registrering, før der registreres en ny, hvis værdien er forskellig. Vælg Ja eller Nej på rullelisten.                                                           |

| Parameter                                           | Beskrivelse                                                                                                                                                                                                                                                                                                                                                                                                                                                                                           |
|-----------------------------------------------------|-------------------------------------------------------------------------------------------------------------------------------------------------------------------------------------------------------------------------------------------------------------------------------------------------------------------------------------------------------------------------------------------------------------------------------------------------------------------------------------------------------|
| Use Compact Header (Brug kompakt header)            | Hvis indstillingen er angivet til Ja, bruger telefonen kompakte SIP-headere i udgående SIP-meddelelser. Hvis indgående SIP-anmodninger indeholder normale headers, udskifter telefonen indgående headers med kompakte headers. Hvis den er indstillet til Nej, bruger telefonen normale SIP-headere. Hvis indgående SIP-anmodninger indeholder kompakte headers, genbruger telefonen de samme kompakte headers ved generering af svaret, uanset hvad den indstilling er angivet til.<br>Standard: nej |
| Escape Display Name (Brug escape til visningsnavn)  | Gør det muligt at holde visningsnavnet privat.<br>Vælg Ja, hvis du ønsker, at IP-telefonen skal omslutte strengen (der konfigureres under Visningsnavn) med dobbelte anførselstegn for udgående SIP-meddelelser.<br>Standard: ja.                                                                                                                                                                                                                                                                     |
| Talk Package (Talk-pakke)                           | Giver understøttelse af BroadSoft Talk-pakken, der giver brugerne mulighed for at besvare eller genoptage et opkald ved at klikke på en knap i et eksternt program.<br>Standard: nej                                                                                                                                                                                                                                                                                                                  |
| Hold Package (Hold-pakke)                           | Giver understøttelse af BroadSoft Hold-pakken, der giver brugerne mulighed for at parkere et opkald ved at klikke på en knap i et eksternt program.<br>Standard: nej                                                                                                                                                                                                                                                                                                                                  |
| Conference Package (Konferencepakke)                | Giver understøttelse af BroadSoft Conference-pakken, der giver brugerne mulighed for at starte et konferenceopkald ved at klikke på en knap i et eksternt program.<br>Standard: nej                                                                                                                                                                                                                                                                                                                   |
| RFC 2543 Call Hold (RFC 2543 – parkering af opkald) | Hvis den er indstillet til ja, omfatter enheden c = 0.0.0.0-syntaks i SDP ved afsendelse af en SIP INVITE igen til den peer, der har parkeret opkaldet. Hvis den er indstillet til Nej, omfatter enheden ikke c = 0.0.0.0-syntaksen i SDP. Enheden omfatter altid a = sendonly-syntaksen SDP uanset hvordan.<br>Standard: ja                                                                                                                                                                          |

| Parameter                                                                 | Beskrivelse                                                                                                                                                                                                                                                                                                                                                                                                                                          |
|---------------------------------------------------------------------------|------------------------------------------------------------------------------------------------------------------------------------------------------------------------------------------------------------------------------------------------------------------------------------------------------------------------------------------------------------------------------------------------------------------------------------------------------|
| Random REG CID on Reboot (Vilkårlig REG CID ved genstart)                 | Hvis indstillingen er angivet til Ja, bruger telefonen vilkårligt opkalds-id til registrering efter den næste softwaregenstart. Hvis indstillingen er angivet til Nej, forsøger Cisco IP Phone at bruge det samme opkalds-id til registrering efter den næste softwaregenstart. Cisco IP Phone bruger altid et nyt vilkårligt opkalds-id til registrering, efter at telefonen er blevet slukket og tændt, uanset denne indstilling.<br>Standard: nej |
| SIP TCP Port Min (Min. for ekstern TCP-port)                              | Angiver det laveste TCP-portnummer, der kan bruges til SIP-sessioner.<br>Standard: 5060                                                                                                                                                                                                                                                                                                                                                              |
| SIP TCP Port Max (SIP TCP-port – maks.)                                   | Angiver det højeste TCP-portnummer, der kan bruges til SIP-sessioner.<br>Standard: 5080                                                                                                                                                                                                                                                                                                                                                              |
| Caller ID Header (Header til opkalder-id)                                 | Giver muligheden for at tage opkalder-id'et fra PAID-RPID-FROM-, PAID-FROM-, RPID-PAID-FROM-, RPID-FROM- eller FROM-headeren.<br>Standard: PAID-RPID-FROM                                                                                                                                                                                                                                                                                            |
| Hold Target Before Refer (Parker modtager før henvisning)                 | Styrer, om opkaldsdelen skal parkeres med overførselsmodtager før afsendelse af REFER til modtageren, når der startes en opkaldsoverførsel, der besvares (hvor overførselsmodtageren har svaret).<br>Standard: nej                                                                                                                                                                                                                                   |
| Dialog SDP Enable (Aktivér dialog-SDP)                                    | Når indstillingen er aktiveret og Notify-meddelelsens brødtekst er for stor og medfører fragmenteringen, forenkles Notify-meddelelsens XML-dialogboks. SDP (Session Description Protocol) er ikke inkluderet i dialogboksens XML-indholdet.                                                                                                                                                                                                          |
| Keep Referee When Refer Failed (Bevar henviser, når henvisning mislykkes) | Hvis indstillingen er indstillet til Ja, konfigurerer den telefonen til at øjeblikkelig at håndtere sipfrag NOTIFY-meddelelser.                                                                                                                                                                                                                                                                                                                      |
| Display Diversion Info (Vis omdirigeringsoplysninger)                     | Vis omdirigeringsoplysninger, der indgår i SIP-meddelelse på LCD, eller ej.                                                                                                                                                                                                                                                                                                                                                                          |
| Display Anonymous From Header (Vis anonym fra header)                     | Vis opkalds-id'et fra SIP INVITE-meddelelsens "Fra"-header, når indstilling er angivet til ja, også selvom opkaldet er anonymt. Når parameteren er indstillet til nej, viser telefonen "Anonym opkalder" som opkalds-id'et.                                                                                                                                                                                                                          |

## Værdier for SIP-tidsindstilling (sek)

| Parameter                                                       | Beskrivelse                                                                                                                                                                                                                                                                 |
|-----------------------------------------------------------------|-----------------------------------------------------------------------------------------------------------------------------------------------------------------------------------------------------------------------------------------------------------------------------|
| Sip Accept Encoding (Kodning af SIP-accept)                     | Understøtter gzip-funktionen til indholdskodning. Indstillingerne er ingen og gzip.<br><br>Hvis gzip er markeret, indeholder SIP-meddelelsesheaderen strengen "Accepter-kodning: gzip", og telefonen kan behandle SIP-meddelelsens brødtekst, der er kodet i gzip-formatet. |
| Disable Local Name To Header (Deaktiver lokalt navn til header) | Indstillingerne er Nej og Ja. Hvis Nej er valgt, sker der ingen ændringer. Standardværdien er Nej.<br><br>Hvis Ja er markeret, deaktiveres det viste navn i "Telefonbog", "Opkaldshistorik" og i "Til"-headeren under et udgående opkald.                                   |
| SIP IP Preference (SIP IP-præference)                           | Angiver, om telefonen bruger en IPv4 eller IPv6.<br><br>Standard: IPv4.                                                                                                                                                                                                     |

## Værdier for SIP-tidsindstilling (sek)

| Parameter   | Beskrivelse                                                                                                                                                         |
|-------------|---------------------------------------------------------------------------------------------------------------------------------------------------------------------|
| SIP T1      | RFC 3261 T1-værdi (RTT-estimat), der kan ligge mellem 0 og 64 sekunder.<br><br>Standard: 0,5 sekunder                                                               |
| SIP T2      | RFC 3261 T2-værdi (maksimalt genafsendelsesinterval for ikke-INVITE-anmodninger og INVITE-svar), der kan ligge mellem 0 og 64 sekunder.<br><br>Standard: 4 sekunder |
| SIP T4      | RFC 3261 T4-værdi (den maksimale varighed en meddelelse forbliver i netværket), der kan gå fra 0 til 64 sekunder.<br><br>Standard: 5 sekunder.                      |
| SIP-timer B | INVITE-timeoutvalue, der kan gå fra 0 til 64 sekunder.<br><br>Standard: 16 sekunder.                                                                                |
| SIP-timer F | Ikke-INVITE-timeoutværdi, der kan gå fra 0 til 64 sekunder.<br><br>Standard: 16 sekunder.                                                                           |
| SIP-timer H | INVITE endelig svar, timeoutværdi, der kan gå fra 0 til 64 sekunder.<br><br>Standard: 16 sekunder.                                                                  |



| Parameter                                                             | Beskrivelse                                                                                                                                                                                                                                                                                                                                                                                                                                               |
|-----------------------------------------------------------------------|-----------------------------------------------------------------------------------------------------------------------------------------------------------------------------------------------------------------------------------------------------------------------------------------------------------------------------------------------------------------------------------------------------------------------------------------------------------|
| SIP-timer D                                                           | ACK-ventetid, der kan gå fra 0 til 64 sekunder.<br>Standard: 16 sekunder.                                                                                                                                                                                                                                                                                                                                                                                 |
| SIP-timer J                                                           | Ikke-INVITE-svarventetid, der kan gå fra 0 til 64 sekunder.<br>Standard: 16 sekunder.                                                                                                                                                                                                                                                                                                                                                                     |
| INVITE Expires (INVITE udløber)                                       | Headerværdi for INVITE-anmodning udløber. Hvis du angiver 0, medtages Udløber-headeren ikke i anmodningen. I intervallet mellem 0 og 2000000.<br>Standard: 240 sekunder                                                                                                                                                                                                                                                                                   |
| ReINVITE Expires (ReINVITE udløber)                                   | Headerværdi for ReINVITE-anmodning udløber. Hvis du angiver 0, medtages Udløber-headeren ikke i anmodningen. I intervallet mellem 0 og 2000000.<br>Standard: 30                                                                                                                                                                                                                                                                                           |
| Reg Min Expires (Reg. min. udløber)                                   | Minimumsudløbstiden for registrering, der er tilladt fra proxyen i headeren Expires (Udløber) eller som en kontaktheaderparameter. Hvis proxyen returnerer en værdi under denne indstilling, bruges minimumsværdien.                                                                                                                                                                                                                                      |
| Reg Max Expires (Reg. maks. udløber)                                  | Den maksimale udløbstid for registrering, der er tilladt fra proxyen i headeren Min-Expires (min. udløber). Hvis værdien er større end indstilling, bruges maksimumsværdien.                                                                                                                                                                                                                                                                              |
| Reg Retry Intv (Interval for nyt registreringsforsøg)                 | Interval, der skal ventes, før Cisco IP Phone forsøger at registrere igen, efter at seneste registrering mislykkedes. Intervallet er mellem 1 og 2147483647<br>Standard: 30<br>Se noten herunder for at få flere oplysninger.                                                                                                                                                                                                                             |
| Reg Retry Long IntvlIntv (Langt interval for nyt registreringsforsøg) | Når registrering mislykkes med en SIP-svarkode, der ikke stemmer overens med <Retry Reg RSC> (Prøv RSC-registrering igen), venter Cisco IP Phone i det angivne tidsrum, før den forsøger igen. Hvis dette interval er 0, holder telefonen op med at prøve. Denne værdi skal være meget større end værdien Reg Retry Intvl (Interval for nyt registreringsforsøg), der ikke må være 0.<br>Standard: 1200<br>Se noten herunder for at få flere oplysninger. |

| Parameter                                                                               | Beskrivelse                                                                                                                                                                                                                                                                                                                                                                                                                                                                                                                                                                                                                                                |
|-----------------------------------------------------------------------------------------|------------------------------------------------------------------------------------------------------------------------------------------------------------------------------------------------------------------------------------------------------------------------------------------------------------------------------------------------------------------------------------------------------------------------------------------------------------------------------------------------------------------------------------------------------------------------------------------------------------------------------------------------------------|
| Reg Retry Random Delay (Vilkårlig forsinkelse ved nyt forsøg på registrering)           | Interval for vilkårlig forsinkelse (i sekunder), der skal lægges til <Register Retry Intvl> (Interval for nyt forsøg på registrering), når REGISTER prøves igen, efter at det er mislykket. Den vilkårlige minimums- og maksimumsforsinkelse, der skal lægges til den korte tidsindstilling. Intervallet går fra 0 til 2147483647.<br><br>Standard: 0                                                                                                                                                                                                                                                                                                      |
| Reg Retry Long Random Delay (Vilkårlig lang forsinkelse ved nyt forsøg på registrering) | Interval for vilkårlig forsinkelse (i sekunder), der skal lægges til <Register Retry Long Intvl> (Langt interval for nyt forsøg på registrering), når REGISTER prøves igen, efter at det er mislykket.<br><br>Standard: 0                                                                                                                                                                                                                                                                                                                                                                                                                                  |
| Reg Retry Long IntvlIntv (Maks. for interval for nyt registreringsforsøg)               | Maksimumværdi for den eksponentielle forsinkelse. Maksimumværdien, der skal begrænse den eksponentielle forsinkelse ved nyt forsøg (backoff) (som starter ved intervallet for nyt forsøg på registrering og fordobles ved hvert forsøg). Bruger 0 som standard, hvilket deaktiverer den eksponentielle backoff (det vil sige, at intervallet for fejl ved nyt forsøg altid er intervallet for nyt forsøg på registrering). Når denne funktion er aktiveret, lægges Reg Retry Random Delay (Vilkårlig forsinkelse ved nyt forsøg på registrering) til en eksponentielle backoff-forsinkelsesværdi. Intervallet går fra 0 til 2147483647.<br><br>Standard: 0 |
| Sub Min Expires (Sub min. udløber)                                                      | Indstiller den laveste grænser for udløbsværdien for REGISTER, der returneres fra proxyserveren.                                                                                                                                                                                                                                                                                                                                                                                                                                                                                                                                                           |
| Sub Max Expires (Sub maks. udløber)                                                     | Indstil den øvre grænse for værdien minexpires for REGISTER, der returneres fra proxserveren i headeren Min-Expires (min. udløber).<br><br>Standard: 7200.                                                                                                                                                                                                                                                                                                                                                                                                                                                                                                 |
| Sub Retry Intvl (Interval for nyt forsøg på at abonnere)                                | Denne værdi (i sekunder) bestemmer intervallet for nyt forsøg, når den seneste anmodning om abonnement mislykkes.<br><br>Standard: 10.                                                                                                                                                                                                                                                                                                                                                                                                                                                                                                                     |



**Bemærk** Telefonen kan bruge en RETRY-AFTER-værdi, når den er hentet fra en SIP-proxyserver, der er for optaget til at behandle en anmodning (503 Meddelelse om manglende tilgængelig af tjeneste). Hvis svarmeddelelsen omfatter en RETRY-AFTER-header, venter telefonen i det angivne tidsrum, før REGISTER prøves igen. Hvis der ikke er en RETRY-AFTER-header, venter telefonen på den værdi, der er angivet i intervallet for nyt forsøg på registrering eller det lange interval for nyt forsøg på registrering.

### Statuskode for håndtering af svar

| Parameter                                  | Beskrivelse                                                                                                                                                                                                                                                                                                                                                                                                                                                                                       |
|--------------------------------------------|---------------------------------------------------------------------------------------------------------------------------------------------------------------------------------------------------------------------------------------------------------------------------------------------------------------------------------------------------------------------------------------------------------------------------------------------------------------------------------------------------|
| Try Backup RSC (prøv sikkerhedskopi – RSC) | Denne parameter kan indstilles til at kalde invoke en failover ved modtagelse af angivne svarkoder.<br><br>Standard: tom<br><br>Du kan angive numeriske værdier (500) eller en kombination af numeriske værdier plus jokertegn, hvis der er mulighed for flere værdier. Efterfølgende kan du bruge 5?? til at repræsentere alle SIP-svarmeddelelser inden for intervallet 500. Hvis du vil bruge flere intervaller, kan du tilføje et komma "," for at begrænse værdierne 5?? og 6??              |
| Retry Reg RSC (Prøv RSC-registrering igen) | Interval, der skal ventes, før telefonen forsøger at registrere igen, efter at seneste registrering mislykkedes.<br><br>Standard: tom<br><br>Du kan angive numeriske værdier (500) eller en kombination af numeriske værdier plus jokertegn, hvis der er mulighed for flere værdier. Efterfølgende kan du bruge 5?? til at repræsentere alle SIP-svarmeddelelser inden for intervallet 500. Hvis du vil bruge flere intervaller, kan du tilføje et komma "," for at begrænse værdierne 5?? og 6?? |

### RTP-parametre

| Parameter                      | Beskrivelse                                                                                                                                                                                                                                                                                                                        |
|--------------------------------|------------------------------------------------------------------------------------------------------------------------------------------------------------------------------------------------------------------------------------------------------------------------------------------------------------------------------------|
| RTP Port Min (RTP-port – min.) | Minimumportnummer for RTP-afsendelse og -modtagelse. Minimumportnummer for RTP-afsendelse og -modtagelse. Skal definere et område, der indeholder mindst 10 lige nummerporte (dobbel så meget som antallet af linjer). Konfigurer f.eks. minimum for RTP-port til 16384 og maksimum for RTP-port til 16538.<br><br>Standard: 16384 |

| Parameter                                   | Beskrivelse                                                                                                                                                                                                                                                                                                                                                                                                                                                                                                                        |
|---------------------------------------------|------------------------------------------------------------------------------------------------------------------------------------------------------------------------------------------------------------------------------------------------------------------------------------------------------------------------------------------------------------------------------------------------------------------------------------------------------------------------------------------------------------------------------------|
| RTP Port Max (RTP-port – max.)              | <p>Maksimumportnummer for RTP-afsendelse og -modtagelse. Skal definere et område, der indeholder mindst 10 lige nummerporte (dobbelte så meget som antallet af linjer). Konfigurer f.eks. minimum for RTP-port til 16384 og maksimum for RTP-port til 16538.</p> <p>Den maksimale værdi for RTP-port skal være mindre end 49152.</p> <p>Standard: 16538</p>                                                                                                                                                                        |
| RTP Packet Size (RTP-pakkestørrelse)        | <p>Pakkestørrelse i sekunder, der kan ligge i intervallet fra 0.01 til 0.13. Gyldige værdier skal være en multipel af 0,01 sekund.</p> <p>Standard: 0.02</p>                                                                                                                                                                                                                                                                                                                                                                       |
| Max RTP ICMP Err (Maks. RTP ICMP-fejl)      | <p>Antallet af på hinanden følgende ICMP-fejl, der er tilladt ved afsendelse af RTP-pakker til ligeordnet, før telefonen afslutter opkaldet. Hvis værdien er indstillet til 0, ignorerer telefonen grænsen på ICMP-fejl.</p>                                                                                                                                                                                                                                                                                                       |
| RTCP Tx Interval (RTCP-afsendelsesinterval) | <p>Interval for afsendelse af RTCP-afsenderrapporter på en aktiv forbindelse. Det kan gå fra 0 til 255 sekunder.</p> <p>Standard: 0</p>                                                                                                                                                                                                                                                                                                                                                                                            |
| SDP IP-præferencer                          | <p>Vælg IPv4 eller IPv6.</p> <p>Standard: IPv4</p> <p>Hvis telefonen er i dobbelttilstand og både har ipv4- og IPv6-adresser, omfatter den altid begge adresser i SDP ved hjælp af attributterne "a=altc ...</p> <p>Hvis IPv4-adressen er markeret, har IPv4-adresse højere prioritet end IPv6-adresse i SDP og angiver den pågældende telefons prioriterer ved hjælp af IPv4 RTP-adresse.</p> <p>Hvis telefonen har kun en IPv4- eller IPv6-adresse, har SDP ikke ALTC-attributter, og RTP-adressen er angivet i "c ="-linje.</p> |

## SDP-nyttelasttyper

| Parameter                                   | Beskrivelse                                                 |
|---------------------------------------------|-------------------------------------------------------------|
| G722.2 Dynamic Payload (Dynamisk nyttelast) | <p>Type af dynamisk G722-nyttelast.</p> <p>Standard: 96</p> |

| Parameter                                      | Beskrivelse                                                                      |
|------------------------------------------------|----------------------------------------------------------------------------------|
| iLBC Dynamic Payload (Dynamisk nyttelast)      | Type af dynamisk iLBC-nyttelast.<br>Standard: 97                                 |
| iSAC Dynamic Payload (Dynamisk nyttelast)      | Type af dynamisk-nyttelast.<br>Standard: 98                                      |
| OPUS Dynamic Payload (Dynamisk nyttelast)      | Type af dynamisk OPUS-nyttelast.<br>Standard: 99                                 |
| AVT Dynamic Payload (AVT – dynamisk nyttelast) | Type af dynamisk AVT-nyttelast. I intervallet mellem 96 og 127.<br>Standard: 101 |
| INFOREQ Dynamic Payload (Dynamisk nyttelast)   | Type af dynamisk INFOREQ-nyttelast.                                              |
| H264 BP0 Dynamic Payload (Dynamisk nyttelast)  | H264 BPO Type af dynamisk nyttelast.<br>Standard: 110                            |
| H264 HP Dynamic Payload (Dynamisk nyttelast)   | H264 HP Type af dynamisk nyttelast.<br>Standard: 110                             |
| G711u-codecnavn                                | G711u-codecnavn, der bruges i SDP.<br>Standard: PCMU                             |
| G711a-codecnavn                                | G711a-codecnavn, der bruges i SDP.<br>Standard: PCMA                             |
| G729a-codecnavn                                | G729a-codecnavn, der bruges i SDP.<br>Standard: G729a                            |
| G729b-codecnavn                                | G729b-codecnavn, der bruges i SDP.<br>Standard: G729b                            |
| G722-codecnavn                                 | G722-codecnavn, der bruges i SDP.<br>Standard: G722                              |
| G722.2-codecnavn                               | G722.2-codecnavn, der bruges i SDP.<br>Standard: G722.2                          |
| iLBC-codecnavn                                 | iLBC-codecnavn, der bruges i SDP.<br>Standard: iLBC                              |
| iSAC-codecnavn                                 | iSAC-codecnavn, der bruges i SDP.<br>Standard: iSAC                              |

| Parameter      | Beskrivelse                                                   |
|----------------|---------------------------------------------------------------|
| OPUS-codecnavn | OPUS-codecnavn, der bruges i SDP.<br>Standard: OPUS           |
| AVT-codecnavn  | AVT-codecnavn, der bruges i SDP.<br>Standard: telefonhændelse |

## NAT-understøttelsesparametre

| Parameter                                       | Beskrivelse                                                                                                                                                                                |
|-------------------------------------------------|--------------------------------------------------------------------------------------------------------------------------------------------------------------------------------------------|
| Handle VIA received (Håndter modtaget VIA)      | Giver telefonen mulighed for at behandle den modtagne parameter i VIA-headeren.<br>Standard: nej                                                                                           |
| Handle VIA rport (Håndter VIA-rport)            | Giver telefonen mulighed for at behandle rport-parameteren i VIA-headeren.<br>Standard: nej                                                                                                |
| Insert VIA received (Indsæt modtaget VIA)       | Gør det muligt at indsætte den modtagne parameter i VIA-headeren for SIP-svar, hvis værdierne for den modtagne fra-IP-adresse og VIA sendt med-IP-adresse er forskellige.<br>Standard: nej |
| Insert VIA rport (Indsæt VIA-rport)             | Gør det muligt at indsætte rport-parameteren i VIA-headeren for SIP-svar, hvis værdierne for den modtagne fra-IP-adresse og VIA sendt med-IP-adresse er forskellige.<br>Standard: nej      |
| Substitute VIA Addr (Udskift VIA-adresse)       | Giver brugeren mulighed for at bruge NAT-tilknyttede IP:port-værdier i VIA-headeren.<br>Standard: nej                                                                                      |
| Send Resp To Src Port (Send svar til kildeport) | Gør det muligt at sende svar til anmodningskildeporten i stedet for VIA sendt med-porten.<br>Standard: nej                                                                                 |
| STUN Enable (Aktivér STUN)                      | Gør det muligt at bruge STUN til at registrere NAT-tilknytning.<br>Standard: nej                                                                                                           |

| Parameter                                           | Beskrivelse                                                                                                                                                                                                                                                                                                                                                                                                                                                   |
|-----------------------------------------------------|---------------------------------------------------------------------------------------------------------------------------------------------------------------------------------------------------------------------------------------------------------------------------------------------------------------------------------------------------------------------------------------------------------------------------------------------------------------|
| STUN Test Enable (Aktivér STUN-test)                | Hvis funktionen STUN Enable (Aktivér STUN) er aktiveret, og en gyldig STUN-server er tilgængelig, kan telefonen udføre en registrering af NAT-typen, når den tændes. Den kontakter den konfigurerede STUN-server, og resultatet af registreringen bliver rapporteret i en advarselsheader i alle efterfølgende REGISTER-anmodninger. Hvis telefonen detekterer symmetrisk NAT eller en symmetrisk firewall, deaktiveres NAT-tilknytning.<br><br>Standard: nej |
| STUN-server                                         | IP-adressen eller det fuldt kvalificerede domænenavn til STUN-serveren, der bruges til at oprette kontakt ved registrering af NAT-tilknytning. Du kan bruge en offentlig STUN-server eller konfigurere din egen.<br><br>Standard: tom                                                                                                                                                                                                                         |
| EXT IP (Ekstern IP-adresse)                         | Ekstern IP-adresse, der skal bruges til at udskifte telefonens faktiske IP-adresse i alle udgående SIP-meddelelser. Hvis 0.0.0.0 er angivet, udskiftes IP-adressen ikke.<br><br>Hvis denne parameter er angivet, antager telefonen denne IP-adresse, når der skal genereres SIP-meddelelser og SDP (hvis NAT-tilknytning er aktiveret for den pågældende linje).<br><br>Standard: tom                                                                         |
| EXT RTP Port Min (Min. for ekstern RTP-port)        | Tilknytning af eksternt portnummer for RTP-portminimumsnummeret. Hvis denne værdi ikke er nul, udskiftes RTP-portnummeret i alle udgående SIP-meddelelser for den tilhørende portværdi i det eksterne RTP-portområde.<br><br>Standard: 0                                                                                                                                                                                                                      |
| NAT Keep Alive Intvl (Interval for hold NAT i gang) | Interval mellem meddelelser om hold NAT-tilknytning i gang.<br><br>Standard: 15                                                                                                                                                                                                                                                                                                                                                                               |
| Redirect Keep Alive (Hold omdirigering i gang)      | Hvis denne indstilling er aktiveret, omdirigerer IP-telefonen meddelelsen om at holde i gang, når SIP_301_MOVED_PERMANENTLY modtages som registreringssvaret.                                                                                                                                                                                                                                                                                                 |

## Klargøring

### Konfigurationsprofil

| Parameter                                                        | Beskrivelse                                                                                                                                                                                                                                                                                                                                                                                                                                                                                                               |
|------------------------------------------------------------------|---------------------------------------------------------------------------------------------------------------------------------------------------------------------------------------------------------------------------------------------------------------------------------------------------------------------------------------------------------------------------------------------------------------------------------------------------------------------------------------------------------------------------|
| Provision Enable (Aktivér klarlægning)                           | Tillader eller afviser gensynkroniseringshandlinger.<br>Standard: 66,160,159,150,60,43,125                                                                                                                                                                                                                                                                                                                                                                                                                                |
| Resync On Reset (Gensynkronisering ved nulstilling)              | Denne enhed gensynkroniserer efter tænding og efter hvert forsøg på opgradering, når indstillingen er angivet til <b>Ja</b> .<br>Standard: ja                                                                                                                                                                                                                                                                                                                                                                             |
| Resync Random Delay (Vilkårlig forsinkelse på gensynkronisering) | En vilkårlig forsinkelse efter startsekvensen før nulstillingen udføres; angivet i sekunder. I en gruppe enheder med IP-telefoni, der er planlagt til at skulle starte samtidigt, giver dette en spredning i de tidspunkter, hvor hver enkelt enhed sender en gensynkroniseringsanmodning til klarlægningsserveren. Denne funktion kan være nyttig ved installationer i stort boligområde, hvis der skulle ske et strømnedbrud.<br>Værdien for dette felt skal være et heltal mellem 0 og 65535.<br>Standardværdien er 2. |
| Resync At (HHmm) (Gensynkroniser kl. (TTmm))                     | Tiden (TTmm), hvor enheden igen synkroniseres med klarlægningsserveren.<br>Værdien for dette felt skal være et tal på fire cifre lige fra 0000 til 2400, der angiver tiden i TTmm-formatet. 0959 angiver f.eks. 09:59.<br>Standardværdien er tom. Hvis værdien er ugyldig, ignoreres parameteren. Hvis denne parameter er angivet med en gyldig værdi, ignoreres parameteren Resync Periodic (Gensynkroniser periodisk).                                                                                                  |



| Parameter                                                            | Beskrivelse                                                                                                                                                                                                                                                                                                                                                                                                                                                                                                                                                                                                                                                                                                                                                                                                                                                                                                                                                                                                          |
|----------------------------------------------------------------------|----------------------------------------------------------------------------------------------------------------------------------------------------------------------------------------------------------------------------------------------------------------------------------------------------------------------------------------------------------------------------------------------------------------------------------------------------------------------------------------------------------------------------------------------------------------------------------------------------------------------------------------------------------------------------------------------------------------------------------------------------------------------------------------------------------------------------------------------------------------------------------------------------------------------------------------------------------------------------------------------------------------------|
| Resync At Random Delay (Gensynkronisering ved vilkårlig forsinkelse) | <p>Forhindrer en overbelastning af klargøringsserveren, når et stort antal enheder tændes samtidigt.</p> <p>For at undgå at oversvømme serveren med gensynkroniseringsanmodninger fra flere telefoner, gensynkroniseres telefonen i intervallet mellem timerne og minutter, og timerne og minutter plus vilkårlig forsinkelse (ttmm, ttmm+random_delay (vilkårlig forsinkelse)). Hvis f.eks. den vilkårlige forsinkelse = (synkroniser igen ved vilkårlig forsinkelse + 30)/60 minutter, konverteres inputværdien i sekunder til minutter og afrundes til næste minut for at beregne det endelige vilkårlige forsinkelsesinterval.</p> <p>Gyldig værdi er i intervallet mellem 0 og 65535.</p> <p>Denne funktion er deaktiveret, når denne parameter er indstillet til nul. Standardværdien er 600 sekunder (10 minutter).</p>                                                                                                                                                                                       |
| Resync Periodic (Gensynkroniser periodisk)                           | <p>Tidsintervallet mellem periodiske gensynkroniseringer med klargøringsserveren. Den tilknyttede tidsindstilling for gensynkronisering er kun aktiv, efter den første synkronisering med serveren er gennemført.</p> <p>De gyldige formater er som følger:</p> <ul style="list-style-type: none"> <li>• Et heltal<br/>Eksempel: Et input på <b>3000</b> angiver, at næste gensynkronisering sker om 3000 sekunder.</li> <li>• Flere heltal<br/>Eksempel: Input af <b>600 , 1200 , 300</b> angiver, at den første gensynkronisering sker om 600 sekunder, den anden gensynkronisering sker 1200 sekunder efter den første, og den tredje gensynkronisering sker 300 sekunder efter den anden.</li> <li>• Et tidsinterval<br/>Et input på <b>2400+30</b> angiver, at den næste gensynkronisering sker mellem 2400 og 2430 sekunder efter en gennemført gensynkronisering.</li> </ul> <p>Indstil denne parameter til nul for at deaktivere periodisk gensynkroniseringen.</p> <p>Standardværdien er 3600 sekunder.</p> |

| Parameter                                                                          | Beskrivelse                                                                                                                                                                                                                                                                                                                                                                                                                                                                                                                                                                                                                                                                                                                                                                                                                                                                                                                                                                                                                                                                                                                  |
|------------------------------------------------------------------------------------|------------------------------------------------------------------------------------------------------------------------------------------------------------------------------------------------------------------------------------------------------------------------------------------------------------------------------------------------------------------------------------------------------------------------------------------------------------------------------------------------------------------------------------------------------------------------------------------------------------------------------------------------------------------------------------------------------------------------------------------------------------------------------------------------------------------------------------------------------------------------------------------------------------------------------------------------------------------------------------------------------------------------------------------------------------------------------------------------------------------------------|
| Resync Error Retry Delay (Forsinkelse ved nyt forsøg efter gensynkroniseringsfejl) | <p>Hvis en gensynkronisering mislykkes, fordi enheden med IP-telefon ikke kunne hente en profil fra serveren, eller den downloadede fil er beskadiget, eller der sker en intern fejl, forsøger enheden at synkronisere igen efter et tidsrum, der er angivet i sekunder.</p> <p>De gyldige formater er som følger:</p> <ul style="list-style-type: none"> <li>• Et heltal<br/>           Eksempel: Et input på <b>300</b> angiver, at næste forsøg på gensynkronisering sker om 300 sekunder.</li> <li>• Flere heltal<br/>           Eksempel: Et input på <b>600 , 1200 , 300</b> angiver, at det første forsøg sker 600 sekunder efter fejlen, det andet forsøg sker 1200 sekunder efter fejlen i det første forsøg, og det tredje forsøg sker 300 sekunder efter fejlen i det andet forsøg.</li> <li>• Et tidsinterval<br/>           Et input på <b>2400+30</b> angiver, at det næste forsøg sker mellem 2400 og 2430 sekunder efter en mislykket gensynkronisering.</li> </ul> <p>Hvis forsinkelsen er indstillet til 0, forsøger enheden ikke at synkronisere igen efter et mislykket forsøg på gensynkronisering.</p> |
| Forced Resync Delay (Tvungen forsinkelse på gensynkronisering)                     | <p>Maksimal forsinkelse (i sekunder), telefonen venter, før der udføres en gensynkronisering.</p> <p>Enheden gensynkroniserer igen, når en af dens telefonlinjer er aktiv. Da en gensynkronisering kan tage adskillige sekunder, er det bedst at vente, indtil enheden har været inaktiv i længere tid før gensynkronisering. Dette giver en bruger mulighed for at foretage opkald efter hinanden uden afbrydelse.</p> <p>Enheden har en tidsindstilling, der begynder at tælle ned, når alle dens linjer bliver ledige. Denne parameter er startværdien for tælleren.</p> <p>Gensynkroniseringshændelser forsinkes, før denne tæller når nul.</p> <p>Gyldig værdi er i intervallet mellem 0 og 65535.</p> <p>Standardværdien er 14.400 sekunder.</p>                                                                                                                                                                                                                                                                                                                                                                       |

| Parameter                                                                                              | Beskrivelse                                                                                                                                                                                                                                                                                                                                              |
|--------------------------------------------------------------------------------------------------------|----------------------------------------------------------------------------------------------------------------------------------------------------------------------------------------------------------------------------------------------------------------------------------------------------------------------------------------------------------|
| Resync From SIP (Gensynkronisering fra SIP)                                                            | <p>Styrer anmodninger om gensynkronisering via en SIP NOTIFY-hændelse, der sendes fra serviceudbyderens proxyserver til enheden med IP-telefoni. Hvis indstillingen er aktiveret, kan proxyen anmode om en gensynkronisering ved at sende en SIP NOTIFY-meddelelse, der indeholder hændelsen: gensynkroniser header til enheden.</p> <p>Standard: ja</p> |
| Resync efter forsøg på opgradering (Synkroniser igen efter opgraderingsforsøg)                         | <p>Aktiverer eller deaktiverer gensynkroniseringshandlingen, når der opstår en opgradering. Hvis Ja er valgt, udløses synkronisering.</p> <p>Standard: ja</p>                                                                                                                                                                                            |
| Resync Trigger 1 (Udløser 1 af gensynkronisering)<br>Resync Trigger 2 (Udløser 2 af gensynkronisering) | <p>Hvis den logiske ligning i disse parameter vurderes til at være FALSK, udløses gensynkronisering ikke, også selvom gensynkronisering ved nulstilling er indstillet til SAND. Kun gensynkronisering via URL-adresse til direkte handling og SIP notify ignorerer disse gensynkroniseringsudlødere.</p> <p>Standard: tom</p>                            |
| Resync Fails On FNF (Gensynkronisering mislykkes ved FNF)                                              | <p>En gensynkronisering anses for at være mislykket, hvis en anmodet profil ikke modtages fra serveren. Parameteren kan tilsidesætte dette. Når den er indstillet til <b>Nej</b>, accepterer enheden svaret <i>fil ikke fundet</i> fra serveren som en gennemført gensynkronisering.</p> <p>Standard: ja</p>                                             |

| Parameter                                                                                                         | Beskrivelse                                                                                                                                                                                                                                                                                                                                                                                                                                                                                                                                                                                                                                                                                                                                                                                                                                                                                                                                                                                                                                               |
|-------------------------------------------------------------------------------------------------------------------|-----------------------------------------------------------------------------------------------------------------------------------------------------------------------------------------------------------------------------------------------------------------------------------------------------------------------------------------------------------------------------------------------------------------------------------------------------------------------------------------------------------------------------------------------------------------------------------------------------------------------------------------------------------------------------------------------------------------------------------------------------------------------------------------------------------------------------------------------------------------------------------------------------------------------------------------------------------------------------------------------------------------------------------------------------------|
| Profilgodkendelsestype                                                                                            | <p>Angiver legitimationsoplysningerne, der bruges til godkendelse af profil konto. Du kan vælge:</p> <ul style="list-style-type: none"> <li>• <b>Deaktiveret:</b> Deaktiverer profilkontofunktionen. Når funktionen er deaktiveret, vises skærmen <b>Konfiguration af profilkonti</b> ikke på telefonskærmen.</li> <li>• <b>Grundlæggende HTTP-godkendelse:</b> HTTP-logonoplysninger, der bruges til at godkende profilkontoen.</li> <li>• <b>XSI-godkendelse:</b> XSI-logonoplysninger eller XSI SIP-logonoplysninger bruges til at godkende profilkontoen. Legitimationsoplysningerne til godkendelse afhænger af telefonens <b>XSI-godkendelsestype</b>: <ul style="list-style-type: none"> <li>• Når telefonens <b>XSI-godkendelsestype</b> er indstillet til <b>Logonoplysninger</b>, bruges XSI-logonoplysningerne.</li> <li>• Når telefonens <b>XSI-godkendelsestype</b> er indstillet til <b>SIP-legitimationsoplysninger</b>, bruges XSI SIP-legitimationsoplysningerne.</li> </ul> </li> </ul> <p>Standard: Grundlæggende HTTP-godkendelse</p> |
| Profilregel<br>Profile Rule B (Profilregel B)<br>Profile Rule C (Profilregel C)<br>Profile Rule D (Profilregel D) | <p>Hver profilregel giver telefonen besked om den kilde, der skal hentes en profil (konfigurationsfilen) fra. For hver gensynkronisering anvender telefonen alle profilerne i rækkefølge.</p> <p>Standard: <code>/ \$PSN . xml</code></p> <p>Hvis du anvender AES-256-CBC-kryptering til konfigurationsfilerne, skal du angive krypteringsnøglen med nøgleordet <code>--key</code> på følgende måde:</p> <p><code>[--key &lt;krypteringsnøgle&gt;]</code></p> <p>Nøglen kan eventuelt angives i dobbelte anførselstegn (").</p>                                                                                                                                                                                                                                                                                                                                                                                                                                                                                                                           |
| DHCP Option To Use (DHCP-indstilling i brug)                                                                      | <p>DHCP-indstillinger, adskilt med kommaer, bruges til at hente firmware og profiler.</p> <p>Standard: 66,160,159,150,60,43,125</p>                                                                                                                                                                                                                                                                                                                                                                                                                                                                                                                                                                                                                                                                                                                                                                                                                                                                                                                       |
| DHCPv6 Option To Use (DHCPv6-indstilling i brug)                                                                  | <p>DHCP-indstillinger, adskilt med kommaer, bruges til at hente firmware og profiler.</p> <p>Standard: 17,160,159</p>                                                                                                                                                                                                                                                                                                                                                                                                                                                                                                                                                                                                                                                                                                                                                                                                                                                                                                                                     |

| Parameter                                                            | Beskrivelse                                                                                                                                                                       |
|----------------------------------------------------------------------|-----------------------------------------------------------------------------------------------------------------------------------------------------------------------------------|
| Log Request Msg (Meddelelse om logføringsanmodning)                  | Den meddelelse, der sendes til syslog-serveren ved start af forsøg på gensynkronisering.<br><br>Standard:<br><br>\$PN \$MAC -Requesting %<br>\$SCHEME://\$SERVIP:\$PORT\$PATH     |
| Log Success Msg (Meddelelse om logføring gennemført)                 | Den syslog-meddelelse, der udstedes ved gennemførelse af forsøg på gensynkronisering.<br><br>Standard:<br><br>\$PN \$MAC -Successful Resync %<br>\$SCHEME://\$SERVIP:\$PORT\$PATH |
| Log Failure Msg (Meddelelse om logføring mislykket)                  | Den syslog-meddelelse, der udstedes efter mislykket forsøg på download.<br><br>Standard:<br><br>\$PN \$MAC -- Resync failed: \$ERR                                                |
| User Configurable Resync (Gensynkronisering, bruger kan konfigurere) | Giver en bruger mulighed for gensynkronisere telefonen via telefonskærmen.<br><br>Standard: ja                                                                                    |

## Overfør konfigurationsindstillinger

| Felt                                          | Beskrivelse                                                                                                                                                                                                                                                                                                                                                                                                                                                                                                                                                                                                                                                                                                                                                                                                                                                                                                                                                                                                                                                                                                                                                                                                                                                                                                                                                                                                                                                                                                                                                                                                                                  |
|-----------------------------------------------|----------------------------------------------------------------------------------------------------------------------------------------------------------------------------------------------------------------------------------------------------------------------------------------------------------------------------------------------------------------------------------------------------------------------------------------------------------------------------------------------------------------------------------------------------------------------------------------------------------------------------------------------------------------------------------------------------------------------------------------------------------------------------------------------------------------------------------------------------------------------------------------------------------------------------------------------------------------------------------------------------------------------------------------------------------------------------------------------------------------------------------------------------------------------------------------------------------------------------------------------------------------------------------------------------------------------------------------------------------------------------------------------------------------------------------------------------------------------------------------------------------------------------------------------------------------------------------------------------------------------------------------------|
| <b>Rapportregel</b>                           | <p>Angiver, hvordan telefonen rapporterer dens aktuelle interne konfiguration til klargøringsserveren. URL-adresserne i dette felt angiver destinationen for en rapport og kan indeholde en krypteringsnøgle.</p> <p>Du kan bruge følgende nøgleord, krypteringsnøgle og filplaceringer og -navne til at styre, hvordan du gemmer telefonens konfigurationsoplysninger:</p> <ul style="list-style-type: none"> <li>• Ingen nøgleord og <i>kun</i> en XML-fil rapporterer <i>alle</i> konfigurationsdata til serveren.</li> <li>• <b>[--status]</b> nøgleord rapporterer <i>statusdata</i> til server.</li> <li>• <b>[--delta]</b> nøgleord rapporterer den <i>ændrede</i> konfiguration til server.</li> <li>• <b>[--nøgle &lt; krypteringsnøgle &gt;]</b> nøgleord giver telefonen mulighed for at anvende kryptering af AES-256-CBC med den angivne krypteringsnøgle til konfiguration af rapporten, før det sendes til serveren.</li> </ul> <p>Nøglen kan eventuelt angives i dobbelte anførselstegn (").</p> <p><b>Bemærk</b> Hvis du har fået klargjort telefonen med IKM (Input Keying Material) og ønsker, at telefonen skal anvende RFC 8188-baseret kryptering på filen, skal du ikke angive en AES-256-CBC-krypteringsnøgle.</p> <ul style="list-style-type: none"> <li>• To regler, der anvendes sammen som:</li> </ul> <pre>[--delta]http://my_http_server/config-mpp-delta.xml [--status]http://my_http_server/config-mpp-status.xml</pre> <p><b>Advarsel</b> Hvis du har brug for at anvende filreglen [--delta]xml-delta og filreglen [--status]xml-status sammen, skal du adskille de to regler med et <b>mellemrum</b>.</p> |
| <b>HTTP Report Method (HTTPrapportmetode)</b> | <p>Angiver om HTTP-anmodningen, som telefonen sender, skal være en <b>HTTP PUT</b> eller en <b>HTTP POST</b>.</p> <ul style="list-style-type: none"> <li>• <b>PUT-metode</b> – Hvis du vil oprette en ny rapport eller overskrive en eksisterende rapport på en kendt placering på serveren. Hvis du f.eks. gerne vil blive ved med at overskrive hver rapport, du sender, og kun vil gemme den mest <i>aktuelle</i> konfiguration på serveren.</li> <li>• <b>POST-metoden</b> – bruges til at sende rapportdata til serveren til behandling, f.eks. ved hjælp af et PHP-script. Denne tilgang giver større fleksibilitet i forhold til lagring af konfigurationsoplysningerne. Hvis du eksempel vil sende en række telefonstatusrapporter og gemme <i>alle</i> rapporterne på serveren.</li> </ul>                                                                                                                                                                                                                                                                                                                                                                                                                                                                                                                                                                                                                                                                                                                                                                                                                                          |

| Felt                                    | Beskrivelse                                                                                                                                                                                                                                                                                                                                                                                                                                                                                                                                                                                                                                                                                                                                                                                                                                                                                                                                                                                                                             |
|-----------------------------------------|-----------------------------------------------------------------------------------------------------------------------------------------------------------------------------------------------------------------------------------------------------------------------------------------------------------------------------------------------------------------------------------------------------------------------------------------------------------------------------------------------------------------------------------------------------------------------------------------------------------------------------------------------------------------------------------------------------------------------------------------------------------------------------------------------------------------------------------------------------------------------------------------------------------------------------------------------------------------------------------------------------------------------------------------|
| <b>Rapportér til server:</b>            | <p>Definerer, hvordan telefonen rapporterer dens konfiguration til klargøringsserveren.</p> <ul style="list-style-type: none"> <li>• <b>Ved anmodning:</b> Telefonen rapporterer kun dens konfiguration, når en administrator sender en sip notify-hændelse, eller telefonen genstarter.</li> <li>• <b>Ved lokal ændring:</b> Telefonen rapporterer konfigurationen, når konfigurationsparameter ændres på grund af en handling på telefonen eller telefonens administrationswebseite. Telefonen venter på et par sekunder, efter at der er foretaget en ændring, og rapporterer derefter konfigurationen. Denne forsinkelse sikrer, at ændringer rapporteres til webserveren batchvist i stedet for rapportering af en enkelt ændring ad gangen.</li> <li>• <b>Periodisk:</b> Telefonen rapporterer konfigurationen med regelmæssige intervaller. Intervallet udtrykkes i sekunder.</li> </ul> <p>Eksempel på XML-konfiguration:</p> <pre>&lt;Report_to_Server ua="na"&gt;</pre> <p>Periodisk</p> <pre>&lt;/Report_to_Server&gt;</pre> |
| <b>Periodisk overførsel til server:</b> | <p>Definerer det interval (i sekunder), som telefonen rapporterer dens konfiguration til klargøringsservere med.</p> <p>Dette felt bruges kun, når <b>Rapportér til server</b> er indstillet til <b>Periodisk</b>.</p> <p>Standard: 3600</p> <p>Minimum: 600</p> <p>Maksimum: 2592000 (30 dage)</p> <p>Eksempel på XML-konfiguration:</p> <pre>&lt;Report_to_Server ua="na"&gt;</pre> <p>Periodisk</p> <pre>&lt;/Report_to_Server&gt;</pre> <p>&lt;!tilgængelige indstillinger: Ved anmodning   Ved lokal ændring   Periodisk--&gt;</p> <pre>&lt;periodic_upload_to_server ua="na"&gt;</pre> <p>3600</p> <pre>&lt;/periodic_upload_to_server&gt;&lt;User_Configurable_Resync ua="na"&gt;</pre> <p>Ja</p> <pre>&lt;/User_Configurable_Resync_</pre>                                                                                                                                                                                                                                                                                      |

| Felt                                                | Beskrivelse                                                                                                                                                                                                                                                                                                                                                                                                                                            |
|-----------------------------------------------------|--------------------------------------------------------------------------------------------------------------------------------------------------------------------------------------------------------------------------------------------------------------------------------------------------------------------------------------------------------------------------------------------------------------------------------------------------------|
| <b>Forsinkelse på overførsel ved lokal ændring:</b> | <p>Definerer forsinkelsen (i sekunder), som telefonen venter, efter en ændring er foretaget, og derefter rapporterer konfigurationen.</p> <p>Dette felt bruges kun, når <b>Rapportér til server</b> er indstillet til <b>Ved lokal ændring</b>.</p> <p>Standard: 60</p> <p>Minimum: 10</p> <p>Maksimum: 900</p> <p>Eksempel på XML-konfiguration:</p> <pre>&lt;Upload_Delay_On_Local_Change ua="na"&gt; 60 &lt;/Upload_Delay_On_Local_Change&gt;</pre> |

### Opgradering af firmware

| Parameter                              | Beskrivelse                                                                                                |
|----------------------------------------|------------------------------------------------------------------------------------------------------------|
| Upgrade Enable (Opgradering aktiveret) | <p>Giver mulighed for firmwareopdatering uafhængigt af gensynkroniseringshandling.</p> <p>Standard: ja</p> |



| Parameter         | Beskrivelse |
|-------------------|-------------|
| Opgraderingsregel |             |

| Parameter | Beskrivelse                                                                                                                                                                                                                                                                                                                                                                                                                                                                                                                                                                                                                                                                                                                                                                                                                                                                                                                                                                                                                                                                                                                                                                                                                                                                                                                                                                                                                                                                                                                                                                                                                                                                                                                                                                                                                                                                                                                            |
|-----------|----------------------------------------------------------------------------------------------------------------------------------------------------------------------------------------------------------------------------------------------------------------------------------------------------------------------------------------------------------------------------------------------------------------------------------------------------------------------------------------------------------------------------------------------------------------------------------------------------------------------------------------------------------------------------------------------------------------------------------------------------------------------------------------------------------------------------------------------------------------------------------------------------------------------------------------------------------------------------------------------------------------------------------------------------------------------------------------------------------------------------------------------------------------------------------------------------------------------------------------------------------------------------------------------------------------------------------------------------------------------------------------------------------------------------------------------------------------------------------------------------------------------------------------------------------------------------------------------------------------------------------------------------------------------------------------------------------------------------------------------------------------------------------------------------------------------------------------------------------------------------------------------------------------------------------------|
|           | <p>Et script til firmwareopgradering, der definerer opgraderingsbetingelser og tilknyttede firmware-URL-adresser. Den bruger samme syntaks som profilreglen.</p> <p>Brug følgende format til at angive opgraderingsreglen:</p> <pre>protokol://server[:port]/profil_stinavn</pre> <p>F.eks.:</p> <pre>tftp://192.168.1.5/image/sip88xx.11-1-IMP-221.loads</pre> <p>Hvis der ikke er angivet en protokol, antages det, at TFTP skal bruges. Hvis der ikke er angivet et servernavn, vil den vært, der anmoder om URL-adressen, blive brugt som servernavnet. Hvis der ikke er angivet en port, bruges standardporten (69 for TFTP, 80 for HTTP eller 443 for HTTPS).</p> <p>Du kan også medtage de legitimationsoplysninger, der bruges til at få adgang til serveren. Derefter er opgraderingsreglen:</p> <pre>[--uid \$userID --pwd \$password]protocol://server[:port]/profile_pathname</pre> <p>F.eks.</p> <pre>[--uid TEST--pwd TestAbC123] tftp://192.168.1.5/image/sip88xx.11-1-IMP-221.loads</pre> <p>Hvis bruger-id'et eller adgangskoden indeholder specialtegn (/ [ &amp; } (*) # , osv.), skal du sætte dem i anførselstegn i opgraderingsreglen. Der findes to valgmuligheder for angivelse af specialtegn:</p> <ul style="list-style-type: none"> <li>• Sæt bruger-id'et eller den adgangskode, der indeholder specialtegn, i dobbelte anførselstegn ("). Denne indstilling fungerer ikke for nogle af specialtegnene, f.eks. " " [ ].</li> </ul> <p>F.eks.</p> <pre>[--uid TEST --pwd "Test#\AbC123"]tftp://192.168.1.5/image/sip88xx.11-1-IMP-221.loads</pre> <ul style="list-style-type: none"> <li>• Brug den oktale kodning af specialtegn.</li> </ul> <p>Brug f.eks. escape-tegn til havelågetegnet (#) med "\043" og den omvendte skråstreg med "\057" for adgangskoden "Test#\AbC123" i følgende regel:</p> <pre>[--uid TEST --pwd Test\043\057#\AbC123]tftp://192.168.1.5/image/sip88xx.11-1-IMP-221.loads</pre> |

| Parameter                                                                   | Beskrivelse                                                                                                                                                                                       |
|-----------------------------------------------------------------------------|---------------------------------------------------------------------------------------------------------------------------------------------------------------------------------------------------|
|                                                                             | Standard: tom                                                                                                                                                                                     |
| Log Upgrade Request Msg (Meddelelse om logføring af opgraderingsanmodning)  | Syslog-meddelelse, der udstedes ved start af et forsøg på opgradering af firmware.<br><br>Standard: \$PN \$MAC -- anmoder om opgradering<br>\$SCHEME://\$SERVIP:\$PORT\$PATH                      |
| Log Upgrade Success Msg (Meddelelse om logføring af gennemført opgradering) | Syslog-meddelelse, der udstedes, efter at et forsøg på opgradering af firmwaren er gennemført.<br><br>Standard: \$PN \$MAC -- Opgradering gennemført<br>\$SCHEME://\$SERVIP:\$PORT\$PATH -- \$ERR |
| Log Upgrade Failure Msg (Meddelelse om logføring af mislykket opgradering)  | Syslog-meddelelse, der udstedes efter mislykket forsøg på opgradering af firmware.<br><br>Standard: \$PN \$MAC -- Opgradering er mislykket:<br>\$ERR                                              |
| Peer-firmwaredeling                                                         | Aktiverer eller deaktiverer funktionen til peer-firmwaredeling. Vælg <b>Ja</b> eller <b>Nej</b> for at aktivere eller deaktivere funktionen.<br><br>Standard: ja                                  |
| Logserver for peer-firmwaredeling                                           | Angiver IP-adressen og porten, som UDP-meddelelsen sendes til.<br><br>For eksempel: 10.98.76.123:514, hvor 10.98.76.123 er IP-adressen og 514 portnummeret.                                       |

Få flere oplysninger om klargøringssiden i *Klargøringsvejledning til Cisco IP Phone-multiplatformstelefoner i 6800-serien*.

## CA-indstillinger

| Parameter                | Beskrivelse                                                           |
|--------------------------|-----------------------------------------------------------------------|
| Brugerdefineret CA-regel | URL-adressen til download af brugerdefineret CA.<br><br>Standard: tom |

## HTTP-indstillinger

| Parameter                                   | Beskrivelse                                                            |
|---------------------------------------------|------------------------------------------------------------------------|
| HTTP User Agent Name (HTTP-brugeragentnavn) | Gør det muligt at angive et navn for HTTP-bruger.<br><br>Standard: tom |

## Problemrapporteringsværktøj

| Parameter             | Beskrivelse                                                                                                                                                                                                                                                                                                                         |
|-----------------------|-------------------------------------------------------------------------------------------------------------------------------------------------------------------------------------------------------------------------------------------------------------------------------------------------------------------------------------|
| Regel for PRT-upload  | <p>Angiver stien til PRT-overførselsscriptet. Du kan angive stien i formatet:</p> <pre>https://proxy.example.com/prt_upload.php</pre> <p>eller</p> <pre>http://proxy.example.com/prt_upload.php</pre> <p>Hvis felterne <b>PRT maks. timer</b> og <b>PRT-overførselsregel</b> er tomme, genereres der ikke problemrapporter.</p>     |
| Metode til PRT-upload | <p>Bestemmer den metode, der bruges til at uploade PRT-logfiler til den eksterne server. Indstillingsmulighederne er: HTTP POST og PUT</p> <p>Standard: POST</p>                                                                                                                                                                    |
| PRT maks. timer       | <p>Bestemmer, ved hvilket interval (minutter) telefonen automatisk starter med at generere problemrapport. Intervalområdet, du kan angive, er fra 15 til 1440 minutter.</p> <p>Standard: tom</p> <p>Hvis felterne <b>PRT maks. timer</b> og <b>PRT-overførselsregel</b> er tomme, genereres der ikke problemrapporter.</p> <p>a</p> |
| PRT-navn              | <p>Definerer et navn for den genererede PRT-fil. Angiv navnet i formatet:</p> <pre>prt-string1-\$MACRO</pre>                                                                                                                                                                                                                        |

## Parametre for generelle formål

| Parameter     | Beskrivelse                                                                                                                                                                                                                                                                                                                                                                                                                                                                                                                                                                                                                          |
|---------------|--------------------------------------------------------------------------------------------------------------------------------------------------------------------------------------------------------------------------------------------------------------------------------------------------------------------------------------------------------------------------------------------------------------------------------------------------------------------------------------------------------------------------------------------------------------------------------------------------------------------------------------|
| GPP A - GPP P | <p>Parametrene til generelle formål (GPP_*) bruges som fri strenge og registreres ved konfiguration af Cisco IP Phone for at interagere med en bestemt klargøringsserverløsning. De kan konfigureres til at indeholde forskellige værdier, herunder følgende:</p> <ul style="list-style-type: none"> <li>• Krypteringsnøgler</li> <li>• URL-adresser</li> <li>• Oplysninger om status ved klargøring i flere faser</li> <li>• Skabeloner for Post-anmodninger</li> <li>• Tilknytninger til alias for parameternavn</li> <li>• Delvise strengværdier, eventuelt samlet til komplette parameterværdier</li> </ul> <p>Standard: tom</p> |

## Område

## Toner for opkaldsstatus

| Parameter                                              | Beskrivelse                                                                                                                                                                                                                  |
|--------------------------------------------------------|------------------------------------------------------------------------------------------------------------------------------------------------------------------------------------------------------------------------------|
| Dial Tone (opkaldstone)                                | Beder brugeren om at angive et telefonnummer.                                                                                                                                                                                |
| Outside Dial Tone (Ekstern opkaldstone)                | Alternativ til opkaldstonen. Beder brugeren om at angive et eksternt telefonnummer i modsætning til et internt lokalnummer. Det er udløst af et , (komma)-tegn, der er registreret i opkaldsplanen.                          |
| Prompt Tone (Klartone)                                 | Beder brugeren om at angive et telefonnummer til viderestilling.                                                                                                                                                             |
| Busy Tone (Optaget tone)                               | Afspilles, når en 486 RSC modtages for et udgående opkald.                                                                                                                                                                   |
| Reorder Tone (Omorganiseringstone)                     | Afspilles, når et udgående opkald mislykkedes, eller efter at den anden ende lægger på under et igangværende opkald. Omorganiseringstone afspilles automatisk når <Opkaldstone> eller en af dens alternativerne har timeout. |
| Off Hook Warning Tone (advarselstone ved røret løftet) | Afspilles, når telefonmodtageren har haft røret løftet i et bestemt tidsrum.                                                                                                                                                 |
| Ring Back Tone (Tone for tilbagekald)                  | Afspilles under et udgående opkald, når den anden ende ringer.                                                                                                                                                               |

| Parameter                                                           | Beskrivelse                                                                                                                                                                                      |
|---------------------------------------------------------------------|--------------------------------------------------------------------------------------------------------------------------------------------------------------------------------------------------|
| Call Waiting Tone (Tone for ventende opkald)                        | Afspilles, når et opkald er i venteposition.                                                                                                                                                     |
| Confirm Tone (Bekræftelsestone)                                     | Kort tone til at give brugeren besked om, at den seneste inputværdi er blevet accepteret.                                                                                                        |
| MWI Dial Tone (MWI-opkaldstone)                                     | Afspilles i stedet for opkaldstone, når der er uafspillede meddelelser i opkalderens postkasse.                                                                                                  |
| Cfwd Dial Tone (Viderestil – opkaldstone)                           | Afspilles, når alle opkald viderestilles.                                                                                                                                                        |
| Holding Tone (Ventetone)                                            | Informerer den lokale opkalder om, at den anden ende har sat opkaldet på hold.                                                                                                                   |
| Conference Tone (Konferencetone)                                    | Afspilles for alle deltagere, når et trevejskonferenceopkald er i gang.                                                                                                                          |
| Secure Call Indication Tone (Tone for indikation på sikkert opkald) | Afspilles, når et opkald er blevet skiftet til sikker tilstand. Det skal kun afspilles kortvarigt (under 30 sekunder) og på et reduceret niveau (under 19 dBm), så det ikke forstyrrer samtalen. |
| Page Tone (Søgetone)                                                | Angiver tonen, der sendes, når søgefunktionen er aktiveret.                                                                                                                                      |
| Varselstone                                                         | Afspilles, når der opstår en besked.                                                                                                                                                             |
| Mute Tone (Tone ved afbrydelse af lyd)                              | Afspilles, når der er trykket på knappen <b>Slå lyd fra</b> for at slå lyden på telefonen.                                                                                                       |
| Unmute Tone (Tone når lyd slås til)                                 | Afspilles, når der er trykket på knappen <b>Slå lyd fra</b> for at slå lyden til telefonen.                                                                                                      |
| System Beep (Systembip)                                             | Hørbar beskedtone, der afspilles, når der opstår en systemfejl.                                                                                                                                  |
| Call Pickup Tone (Tone for besvarelse af opkald)                    | Giver mulighed for at konfigurere en lydbesked for besvarelse af opkald.                                                                                                                         |

### Karakteristiske ringemønstre

| Parameter | Beskrivelse                                                                                |
|-----------|--------------------------------------------------------------------------------------------|
| Kadence 1 | Kadencescript til karakteristisk ringetone 1.<br>Bruger 60(2/4) som standard.              |
| Kadence 2 | Kadencescript til karakteristisk ringetone 2.<br>Bruger 60(.3/.2, 1/.2,.3/4) som standard. |
| Kadence 3 | Kadencescript til karakteristisk ringetone 3.<br>Bruger 60(.8/.4,.8/4) som standard.       |

| Parameter | Beskrivelse                                                                                     |
|-----------|-------------------------------------------------------------------------------------------------|
| Kadence 4 | Kadencescript til karakteristisk ringetone 4.<br>Bruger 60(.4/.2,.3/.2,.8/4) som standard.      |
| Kadence 5 | Kadencescript til karakteristisk ringetone 5.<br>Bruger 60(.2/.2,.2/.2,.2/.2,1/4) som standard. |
| Kadence 6 | Kadencescript til karakteristisk ringetone 6.<br>Bruger 60(.2/.4,.2/.4,.2/4) som standard.      |
| Kadence 7 | Kadencescript til karakteristisk ringetone 7.<br>Bruger 60(4.5/4) som standard.                 |
| Kadence 8 | Kadencescript til karakteristisk ringetone 8.<br>Bruger 60(0.25/9.75) som standard              |
| Kadence 9 | Kadencescript til karakteristisk ringetone 9.<br>Bruger 60(.4/.2,.4/2) (som standard).          |

Værdier for kontrollidsindstilling (sek.)

| Parameter                                                 | Beskrivelse                                                                                                                                                                                                                                                                                                                                                                |
|-----------------------------------------------------------|----------------------------------------------------------------------------------------------------------------------------------------------------------------------------------------------------------------------------------------------------------------------------------------------------------------------------------------------------------------------------|
| Reorder Delay (Forsinkelse på omorganisering)             | Forsinkelse efter anden ende lægger på, før der afspilles (optaget) omorganiseringstone. 0 = afspilles med det samme, inf = afspiller aldrig. Interval: 0-255 sekunder. Indstil 255 for straks at sætte tilbage telefonen tilbage til statussen for røret lagt og ikke afspille tonen.                                                                                     |
| Interdigit Long Timer (Lang tidsindstilling mellem cifre) | Lang timeout mellem angivelse af cifre ved opkald. Tidstillingsværdierne mellem cifre bruges som standardindstillinger ved opkald.<br>Interdigit_Long_Timer (Lang_tidsindstilling_Mellem_Cifre) bruges efter et vilkårligt ciffer, hvis alle matchende sekvenser i opkaldsplanen ikke er fuldstændige, sådan som de er ringet op. Interval: 0-64 sekunder.<br>Standard: 10 |

| Parameter                                                  | Beskrivelse                                                                                                                                                                                                                                                                                                                                                                           |
|------------------------------------------------------------|---------------------------------------------------------------------------------------------------------------------------------------------------------------------------------------------------------------------------------------------------------------------------------------------------------------------------------------------------------------------------------------|
| Interdigit Short Timer (kort tidsindstilling mellem cifre) | Kort timeout mellem angivelse af cifre ved opkald.<br>Interdigit_Short_Timer<br>(Kort_Tidsindstilling_Mellem_Cifre) bruges efter et vilkårligt ciffer, hvis mindst én matchende sekvens er fuldstændig, sådan som den er ringet op, men andre cifre, der er anvendt ved opringning, skal matche andre som endnu ikke fuldførte sekvenser. Interval: 0-64 sekunder.<br><br>Standard: 3 |

## Aktiveringskoder til lodret tjeneste

| Parameter                                                                | Beskrivelse                                                                                                                                               |
|--------------------------------------------------------------------------|-----------------------------------------------------------------------------------------------------------------------------------------------------------|
| Call Return Code (kode for opkaldsreturnering)                           | Denne kode ringer til den sidste opkalder.<br><br>Bruger *69 som standardindstilling.                                                                     |
| Blind Transfer Code (kode for blindomstillingstjeneste)                  | Starter en blind overførsel af det aktuelle opkald til det lokalnummer, der er angivet efter aktiveringskoden.<br><br>Bruger *88 som standardindstilling. |
| Cfwd All Act Code (aktiveringskode for viderestil alle opkald)           | Viderestiller alle opkald til det lokalnummer, der er angivet efter aktiveringskoden.<br><br>Bruger *72 som standardindstilling.                          |
| Cfwd All Deact Code (deaktiveringskode for viderestil alle opkald)       | Annulerer viderestilling af alle opkald.<br><br>Bruger *73 som standardindstilling.                                                                       |
| Cfwd Busy Act Code (aktiveringskode for viderestil optaget)              | Viderestiller alle optagne opkald til det lokalnummer, der er angivet efter aktiveringskoden.<br><br>Bruger *90 som standardindstilling.                  |
| Cfwd Busy Deact Code (deaktiveringskode for viderestil optaget)          | Annulerer viderestilling af optagne opkald.<br><br>Bruger *91 som standardindstilling.                                                                    |
| Cfwd No Ans Act Code (aktiveringskode for viderestil ved intet svar)     | Viderestiller alle ubesvarede opkald til det lokalnummer, der er angivet efter aktiveringskoden.<br><br>Bruger *92 som standardindstilling.               |
| Cfwd No Ans Deact Code (deaktiveringskode for viderestil ved intet svar) | Annulerer viderestilling af ubesvarede opkald.<br><br>Bruger *93 som standardindstilling.                                                                 |
| CW Act Code (CW-aktiveringskode)                                         | Aktiverer opkald i venteposition ved alle opkald.<br><br>Bruger *56 som standardindstilling.                                                              |



| Parameter                                                                   | Beskrivelse                                                                                           |
|-----------------------------------------------------------------------------|-------------------------------------------------------------------------------------------------------|
| CW Deact Code (CW-deaktiveringskode)                                        | Deaktiverer opkald i venteposition ved alle opkald.<br>Bruger *57 som standardindstilling.            |
| CW Per Call Act Code (aktiveringskode for CW pr. opkald)                    | Aktiverer opkald i venteposition for det næste opkald.<br>Bruger *71 som standardindstilling.         |
| CW Per Call Deact Code (deaktiveringskode for CW pr. opkald)                | Deaktiverer opkald i venteposition for det næste opkald.<br>Bruger *70 som standardindstilling.       |
| Block CID Act Code (Aktiveringskode for CID-blokering)                      | Blokerer opkalder-id på alle udgående opkald.<br>Bruger *67 som standardindstilling.                  |
| Block CID Deact Code (Deaktiveringskode for CID-blokering)                  | Fjerner blokering af opkalder-id på alle udgående opkald.<br>Bruger *68 som standardindstilling.      |
| Block CID Per Call Act Code (aktiveringskode for bloker CID pr. opkald)     | Fjerner blokering af opkalder-id på det næste udgående opkald.<br>Bruger *81 som standardindstilling. |
| Block CID Per Call Deact Code (deaktiveringskode for bloker CID pr. opkald) | Fjerner blokering af opkalder-id på det næste udgående opkald.<br>Bruger *82 som standardindstilling. |
| Block ANC Act Code (Aktiveringskode for ANC-blokering)                      | Blokerer alle anonyme opkald.<br>Bruger *77 som standardindstilling.                                  |
| Block ANC Deact Code (Deaktiveringskode for ANC-blokering)                  | Fjerner blokering af alle anonyme opkald.<br>Bruger *87 som standardindstilling.                      |
| DND Act Code (aktiveringskode for DND)                                      | Aktiverer funktionen Må ikke forstyrres.<br>Bruger *78 som standardindstilling.                       |
| DND Deact Code (deaktiveringskode for DND)                                  | Deaktiverer funktionen Må ikke forstyrres.<br>Bruger *79 som standardindstilling.                     |
| Secure All Call Act Code (aktiveringskode til sikring af alle opkald)       | Sikrer beskyttelse af udgående opkald.<br>Bruger *16 som standardindstilling.                         |
| Secure No Call Act Code (aktiveringskode til sikring af ingen opkald)       | Gør, at alle udgående udgående opkald ikke er sikre.<br>Bruger *17 som standardindstilling.           |
| Secure One Call Act Code (aktiveringskode til sikring af ét opkald)         | Foretager et sikkert opkald.<br>Standard: *18.                                                        |

| Parameter                                                               | Beskrivelse                                                                                                      |
|-------------------------------------------------------------------------|------------------------------------------------------------------------------------------------------------------|
| Secure One Call Deact Code (deaktiveringskode til sikring af ét opkald) | Deaktiverer funktionen til sikkert opkald.<br>Standard: *19.                                                     |
| Paging Code (kode for personsøgning)                                    | Stjernekoden, der bruges til søgning efter andre klienter i gruppen.<br>Bruger *96 som standardindstilling.      |
| Call Park Code (kode for opkaldsparkering)                              | Stjernekoden, der bruges til parkering af det aktuelle opkald.<br>Bruger *38 som standardindstilling.            |
| Call Pickup Code (Kode for besvarelse af opkald)                        | Den stjernekode, der bruges til besvarelse af et ringende opkald.<br>Bruger *36 som standardindstilling.         |
| Call Park Code (kode for annullering af opkaldsparkering)               | Stjernekoden, der bruges til at besvare et opkald fra opkaldsparkeringen.<br>Bruger *39 som standardindstilling. |
| Group Call Pickup Code (kode for besvarelse af gruppeopkald)            | Den stjernekode, der bruges til besvarelse af et gruppeopkald.<br>Bruger *37 som standardindstilling.            |

| Parameter                                                | Beskrivelse                                                                                                                                                                                                                                                                                                                                                                                                                                                                                                                                                                                                                                                                                                                                                                                                                                                                                                                                                                                                                                                                                                                                                                                                                                                                                                                                                                                                                                                                    |
|----------------------------------------------------------|--------------------------------------------------------------------------------------------------------------------------------------------------------------------------------------------------------------------------------------------------------------------------------------------------------------------------------------------------------------------------------------------------------------------------------------------------------------------------------------------------------------------------------------------------------------------------------------------------------------------------------------------------------------------------------------------------------------------------------------------------------------------------------------------------------------------------------------------------------------------------------------------------------------------------------------------------------------------------------------------------------------------------------------------------------------------------------------------------------------------------------------------------------------------------------------------------------------------------------------------------------------------------------------------------------------------------------------------------------------------------------------------------------------------------------------------------------------------------------|
| Referral Services Codes (koder for henvisningstjenester) | <p>Disse koder fortæller IP-telefonen, hvad den skal gøre, når brugeren sætter et aktuelt opkald i venteposition og lytter til den anden opkaldstone.</p> <p>En eller flere *-koder kan konfigureres i denne parameter, som f.eks. * 98 eller * 97 * 98 * 123 osv. Den samlede længde kan højst være 79 tegn. Denne parameter gælder, når brugeren sætter det aktuelle opkald på hold (ved Hook-blink) og lytter til anden ringetone. Hver *-kode (og følgende gyldige destinationsnummer i henhold til den aktuelle opkaldsplan), der er angivet for den anden klartone, får telefonen til at udføre en blind overførsel til et destinationsnummer, som er foranstillet af *-tjenestekoden.</p> <p>Når brugeren f.eks. har ringet *98, afspiller IP-telefonen en speciel opkaldstone, der kaldes klartonen, mens der ventes på, at brugeren angiver et destinationsnummer (som kontrolleres efter opkaldsplanen som ved normalt opkald). Når der er angivet et helt nummer, sender telefonen en blind OVERFØRSEL til den part, der har parkeret et opkald, hvor Henvis til modtager svarer til *98 &lt;destinationsnummer&gt;. Denne funktion giver telefonen mulighed for at overdrage et opkald til en server til yderligere behandling, f.eks. parkering af opkald.</p> <p>*-koderne bør ikke være i konflikt med nogen af de andre lodrette tjenestekoder, som IP-telefonen behandler internt. Du kan tømme den tilsvarende *-kode, som telefonen ikke skal behandle.</p> |

| Parameter                                                         | Beskrivelse |
|-------------------------------------------------------------------|-------------|
| Feature Dial Services Codes (koder for funktionsopkaldstjenester) |             |

| Parameter | Beskrivelse                                                                                                                                                                                                                                                                                                                                                                                                                                                                                                                                                                                                                                                                                                                                                                                                                                                                                                                                                                                                                                                                                                                                                                                                                                                                                                                                                                                                                                                                                                                                                                                                                                                                                                                                                                                                                                                                                                                                                                                                                                               |
|-----------|-----------------------------------------------------------------------------------------------------------------------------------------------------------------------------------------------------------------------------------------------------------------------------------------------------------------------------------------------------------------------------------------------------------------------------------------------------------------------------------------------------------------------------------------------------------------------------------------------------------------------------------------------------------------------------------------------------------------------------------------------------------------------------------------------------------------------------------------------------------------------------------------------------------------------------------------------------------------------------------------------------------------------------------------------------------------------------------------------------------------------------------------------------------------------------------------------------------------------------------------------------------------------------------------------------------------------------------------------------------------------------------------------------------------------------------------------------------------------------------------------------------------------------------------------------------------------------------------------------------------------------------------------------------------------------------------------------------------------------------------------------------------------------------------------------------------------------------------------------------------------------------------------------------------------------------------------------------------------------------------------------------------------------------------------------------|
|           | <p>Disse koder fortæller telefonen, hvad den skal gøre, når brugeren lytter til den første eller anden opkaldstone.</p> <p>En eller flere *-koder kan konfigureres i denne parameter, som f.eks. *72 eller *72 *74 *67 *82 osv. Den maksimale længde er 79 tegn. Denne parameter gælder, når brugeren har en opkaldstone (første eller anden opkaldstone). Når du angiver *-kode (og det følgende destinationsnummer i henhold til den aktuelle opkaldsplan), der er angivet ved opkaldstone, får det telefonen til at ringe til destinationsnummeret, hvor *-koden er placeret foran. Når en bruger f.eks. har ringet *72, afspiller telefonen en klartone og venter på, at brugeren skal angive et gyldigt destinationsnummer. Når der er angivet et helt nummer, sender telefonen en invitation til *72&lt;destinationsnummer&gt; som ved et normalt opkald. Denne funktion giver proxyen mulighed for at behandle funktioner som f.eks. viderestilling af opkald (*72) eller blokere opkalds-id (*67).</p> <p>*-koderne bør ikke være i konflikt nogen af de andre lodrette tjenestekoder, som telefonen behandler internt. Du kan tømme den tilsvarende *-kode, som telefonen ikke skal behandle.</p> <p>Du kan tilføje en parameter for hver *-kode under koder til funktionsopkaldstjenester for at angive, hvilken tone der skal afspilles, når *koden er angivet, f.eks. *72'c' *67'p'. Nedenfor er der en liste over tilladte toneparametre (bemærk brugen af back-anførselstegn omkring parameteren uden mellemrum)</p> <ul style="list-style-type: none"> <li>• c = Viderestil – opkaldstone</li> <li>• d = Opkaldstone</li> <li>• m = MWI-opkaldstone</li> <li>• o = Ekstern opkaldstone</li> <li>• p = Klartone</li> <li>• s = Anden klartone</li> <li>• x = Ingen toner angivet, x er et vilkårligt ciffer, der ikke er brugt herover</li> </ul> <p>Hvis ingen toneparameter er angivet, afspiller telefonen klartonen som standard.</p> <p>Hvis *-koden ikke må være efterfulgt af et telefonnummer, som f.eks. * 73 for at annullere</p> |

| Parameter | Beskrivelse                                                                                                                                                                                                        |
|-----------|--------------------------------------------------------------------------------------------------------------------------------------------------------------------------------------------------------------------|
|           | viderestilling af opkald, skal den ikke medtages i denne parameter. I det tilfælde skal du blot føje denne *-kode til opkaldsplanen, og så sender telefonen INVITE *73@..... som normalt, når brugeren ringer *73. |

### Annonceringsskoder til lodret tjeneste

| Parameter                                | Beskrivelse          |
|------------------------------------------|----------------------|
| Tjenestebasisnummer for annoncering      | Er tom som standard. |
| Tjenestelokalnummerkoder for annoncering | Er tom som standard. |

### Koder for valg af codec for udgående opkald

| Parameter                                 | Beskrivelse                                                                                                                                                                                                                                                                                      |
|-------------------------------------------|--------------------------------------------------------------------------------------------------------------------------------------------------------------------------------------------------------------------------------------------------------------------------------------------------|
| Prefer G711u Code (Foretræk G711u-kode)   | Gør dette codec til det foretrukne codec for det tilknyttede opkald.<br>Bruger *017110 som standardindstilling.                                                                                                                                                                                  |
| Force G711u Code (Gennemtving G711u-kode) | Gør dette codec til det eneste, der kan bruges til det tilknyttede opkald.<br>Bruger *027110 som standardindstilling.                                                                                                                                                                            |
| Prefer G711a Code (Foretræk G711a-kode)   | Gør dette codec til det foretrukne codec for det tilknyttede opkald.<br>Bruger *017111 som standardindstilling.                                                                                                                                                                                  |
| Force G711a Code (Gennemtving G711a-kode) | Gør dette codec til det eneste, der kan bruges til det tilknyttede opkald.<br>Bruger *027111 som standardindstilling.                                                                                                                                                                            |
| Prefer G722 Code (Foretræk G722-kode)     | Gør dette codec til det foretrukne codec for det tilknyttede opkald.<br>Bruger *01722 som standardindstilling.<br><br>Kun ét G.722-opkald er tilladt ad gangen. Hvis et konferenceopkald er placeret, sendes en SIP-invitationsmeddelelse for at omstille opkaldene til lyd med smal båndbredde. |

| Parameter                                   | Beskrivelse                                                                                                                                                                                                                                                                                                |
|---------------------------------------------|------------------------------------------------------------------------------------------------------------------------------------------------------------------------------------------------------------------------------------------------------------------------------------------------------------|
| Force G722 Code (Gennemtving G722-kode)     | Gør dette codec til det eneste, der kan bruges til det tilknyttede opkald.<br><br>Bruger *02722 som standardindstilling.<br><br>Kun ét G.722-opkald er tilladt ad gangen. Hvis et konferenceopkald er placeret, sendes en SIP-invitationsmeddelelse for at omstille opkaldene til lyd med smal båndbredde. |
| Prefer G722.2 Code (Foretræk G722.2-kode)   | Gør dette codec til det foretrukne codec for det tilknyttede opkald.                                                                                                                                                                                                                                       |
| Force G722.2 Code (Gennemtving G722.2-kode) | Gør dette codec til det eneste, der kan bruges til det tilknyttede opkald.                                                                                                                                                                                                                                 |
| Prefer G729a Code (Foretræk G729a-kode)     | Gør dette codec til det foretrukne codec for det tilknyttede opkald.<br><br>Bruger *01729 som standardindstilling.                                                                                                                                                                                         |
| Force G729a Code (Gennemtving G711a-kode)   | Gør dette codec til det eneste, der kan bruges til det tilknyttede opkald.<br><br>Bruger *02729 som standardindstilling.                                                                                                                                                                                   |
| Prefer iLBC Code (Foretræk iLBC-kode)       | Gør dette codec til det foretrukne codec for det tilknyttede opkald.                                                                                                                                                                                                                                       |
| Force iLBC Code (Gennemtving iLBC-kode)     | Gør dette codec til det eneste, der kan bruges til det tilknyttede opkald.                                                                                                                                                                                                                                 |
| Prefer ISAC Code (Foretræk ISAC-kode)       | Gør dette codec til det foretrukne codec for det tilknyttede opkald.                                                                                                                                                                                                                                       |
| Force ISAC Code (Gennemtving ISAC-kode)     | Gør dette codec til det eneste, der kan bruges til det tilknyttede opkald.                                                                                                                                                                                                                                 |
| Prefer OPUS Code (Foretræk OPUS-kode)       | Gør dette codec til det foretrukne codec for det tilknyttede opkald.                                                                                                                                                                                                                                       |
| Force OPUS Code (Gennemtving OPUS-kode)     | Gør dette codec til det eneste, der kan bruges til det tilknyttede opkald.                                                                                                                                                                                                                                 |

## Tid

| Parameter                                                     | Beskrivelse                                                                                                                                          |
|---------------------------------------------------------------|------------------------------------------------------------------------------------------------------------------------------------------------------|
| Set Local Date (mm/dd/yyyy) (Indstil lokal dato (mm/dd/åååå)) | Indstiller den lokale dato, hvor mm repræsenterer måneden og dd dagen. Året er valgfrit, og der kan bruges to eller fire cifre.<br><br>Standard: tom |

| Parameter                                                | Beskrivelse                                                                                                                                                                                                                                                                                                                                                                                                                                                             |
|----------------------------------------------------------|-------------------------------------------------------------------------------------------------------------------------------------------------------------------------------------------------------------------------------------------------------------------------------------------------------------------------------------------------------------------------------------------------------------------------------------------------------------------------|
| Set Local Time (HH/mm) (Indstil lokal tid (TT/mm))       | Indstiller den tid dato, hvor tt repræsenterer timer og mm minutter). Sekundangivelse er valgfri.<br>Standard: tom                                                                                                                                                                                                                                                                                                                                                      |
| Tidszone                                                 | Vælg det antal timer, der skal lægges til GMT for at generere den lokale tid ved oprettelse af opkalder-id. Valgmulighederne er GMT-12:00, GMT-11:00, ..., GMT, GMT+01:00, GMT+02:00, ..., GMT+13:00.<br>Standard: GMT-08:00                                                                                                                                                                                                                                            |
| Time Offset (HH/mm) (Tidsforskydning (TT/mm))            | Dette angiver forskydningen i forhold til GMT, der skal bruges til den lokale systemtid.<br>Standard: 00/00                                                                                                                                                                                                                                                                                                                                                             |
| Ignore DHCP Time Offset (Ignorerer DHCP-tidsforskydning) | Når IP-telefonen bruges sammen med nogle routere, der har DHCP, hvor der er konfigureret tidsforskydningsværdier, anvender den routerindstillingerne og ignorerer IP-telefonens indstillinger for tidszone og forskydning. Hvis du vil ignorere routerens DHCP-tidsforskydningsværdi og bruge den lokale tidszone, skal du vælge ja til denne indstilling. Hvis du vælger nej, får det IP-telefonen til at bruge routerens DHCP-tidsforskydningsværdi.<br>Standard: ja. |



| Parameter                                                 | Beskrivelse                                                                                                                                                                                                                                                                                                                                                                                                                                                                                                                                                                                                                                                                                                                                                                                                                                                                                                                                                                                                                                                                                                                                                                                                                                                                                                                                                                     |
|-----------------------------------------------------------|---------------------------------------------------------------------------------------------------------------------------------------------------------------------------------------------------------------------------------------------------------------------------------------------------------------------------------------------------------------------------------------------------------------------------------------------------------------------------------------------------------------------------------------------------------------------------------------------------------------------------------------------------------------------------------------------------------------------------------------------------------------------------------------------------------------------------------------------------------------------------------------------------------------------------------------------------------------------------------------------------------------------------------------------------------------------------------------------------------------------------------------------------------------------------------------------------------------------------------------------------------------------------------------------------------------------------------------------------------------------------------|
| Daylight Saving Time Rule (Regel for sommertid)           | <p>Angiv reglen for beregning af sommertid. Den skal indeholde start-, slut- og ændringsværdier. Denne regel består af tre felter. Hver felt er adskilt med ; (et semikolon) som vist herunder. De valgfri værdier i [ ] (parenteserne) antages at være 0, hvis de ikke er angivet. Midnat repræsenteres med 0:0:0 for den givne dato.</p> <p>Her er reglens format: Start = &lt;starttid&gt;; slut =&lt;sluttid&gt;; ændring = &lt;ændringstid&gt;.</p> <p>Værdierne for &lt;starttid&gt; og &lt;sluttid&gt; angiver, at start- og slutdatoerne og -klokkeslættene for sommertid. Hver værdi har formatet: &lt;måned&gt; /&lt;dag&gt; / &lt;ugedag&gt;[/TT:[mm[:ss]]]</p> <p>Værdien for &lt;ændringstid&gt; er det antal timer, minutter og/eller sekunder, der skal lægges til den aktuelle tid under sommertid. Værdien for &lt;ændringstid&gt; kan få foranstillet et negativt (-) fortegn, hvis der skal trækkes fra i stedet for at lægges til. Værdien for &lt;sændringstid&gt; har formatet: [/[+]-]TT:[mm[:ss]]]</p> <p>Værdien for &lt;måned&gt; svarer til en værdi i intervallet 1-12 (januar-december).</p> <p>Værdien for &lt;dag&gt; svarer [+ -] til en værdi i intervallet 1-31.</p> <p>Hvis &lt;dag&gt; er 1, betyder det &lt;ugedagen&gt; ved eller før månedsafslutning (med andre ord den sidste forekomst af &lt;ugedag&gt; i den pågældende måned).</p> |
| Daylight Saving Time Rule (Regel for sommertid) (fortsat) | <p>Værdien for &lt;ugedag&gt; svarer til en værdi i intervallet 1-7 (mandag-søndag). Den kan også være lig med 0. Hvis værdien for &lt;ugedag&gt; er 0, betyder det, at datoen for start eller slut på sommerdato er præcis den dato, der er angivet. I dette tilfælde må værdien for &lt;dag&gt; ikke være negativ. Hvis værdien for &lt;ugedag&gt; ikke er 0, og værdien for &lt;dag&gt; er positiv, så starter og slutter sommertid på den værdi for &lt;ugedag&gt; der ligger på eller efter den angivne dato. Hvis værdien for &lt;ugedag&gt; ikke er 0, og værdien for &lt;dag&gt; er negativ, så starter og slutter sommertid på den værdi for &lt;ugedag&gt; der ligger på eller før den angivne dato.</p> <p>Hvor:</p> <ul style="list-style-type: none"> <li>• TT står for timer (0-23).</li> <li>• mm står for minutter (0-59).</li> <li>• ss står for sekunder (0-59).</li> </ul> <p>Standard: 3/-1/7/2;end=10/-1/7/2;save=1.</p>                                                                                                                                                                                                                                                                                                                                                                                                                                   |

| Parameter                                       | Beskrivelse                          |
|-------------------------------------------------|--------------------------------------|
| Daylight Saving Time Enable (Aktivér sommertid) | Aktiverer sommertid.<br>Standard: ja |

## Sprog

| Parameter                          | Beskrivelse                                                                                                                                                                                                                                                                                                                                                                                                              |
|------------------------------------|--------------------------------------------------------------------------------------------------------------------------------------------------------------------------------------------------------------------------------------------------------------------------------------------------------------------------------------------------------------------------------------------------------------------------|
| Serverscript til ordbog            | Brug dette felt til at angive sprogindstillinger for telefonens skærm og ordbogen og de skrifttypefiler, der kræves for hvert sprog. Se <a href="#">Konfigurer ordbøgerne og skrifttyper</a> , på side 67.<br>Standard: tom                                                                                                                                                                                              |
| Language Selection (Valg af sprog) | Brug dette felt til at angive standardsproget. Værdien skal stemme overens med et af de sprog, som ordbogsserveren understøtter. Se <a href="#">Angiv et sprog for telefonens skærm</a> , på side 69.<br><br>Du kan konfigurere sprog via XML-konfigurationsfilen. For eksempel:<br><br><pre>&lt;Language_Selection ua="na"&gt; Spanish &lt;/Language_Selection&gt;</pre><br>Navnet på sproget kan have op til 512 tegn. |
| Landstandard                       | Brug denne rulleliste for at se de understøttede sprog. Se <a href="#">Understøttede sprog til telefonens skærm</a> , på side 67.                                                                                                                                                                                                                                                                                        |

## Telefon

### Generelt

| Parameter                                       | Beskrivelse                                                                                                                            |
|-------------------------------------------------|----------------------------------------------------------------------------------------------------------------------------------------|
| Stationsnavn                                    | Navn på telefonen.                                                                                                                     |
| Station Display Name (Visningsnavn for station) | Navn til at identificere telefonen; vises på telefonskærmen. Du kan bruge mellemrum i dette felt, og navnet behøver ikke være entydig. |
| Telefonsvarernummer                             | Et telefonnummer eller en URL-adresse til at kontrollere voicemail.<br>Standard: ingen                                                 |

| Parameter                | Beskrivelse                                                                                                                                                                                                                                                                                                                                                                                                                                                                                                                                                                                                     |
|--------------------------|-----------------------------------------------------------------------------------------------------------------------------------------------------------------------------------------------------------------------------------------------------------------------------------------------------------------------------------------------------------------------------------------------------------------------------------------------------------------------------------------------------------------------------------------------------------------------------------------------------------------|
| Aktivér bredbåndshåndsæt | <p>Dette felt er tilgængeligt for Cisco IP Phone 6841-multiplatformstelefoner og Cisco IP Phone 6851-multiplatformstelefoner.</p> <p>Aktiverer eller deaktiverer telefonens mulighed for at bruge håndsæt med stor båndbredde.</p> <p>Som standard konfigurerer systemet indstillingen i dette felt i forhold til telefonens Hardwareversion. Du kan også ændre indstillingen efter behov.</p> <p>Standard: Standardindstillingen afhænger af telefonens hardwareversion.</p> <ul style="list-style-type: none"> <li>• Hardwareversion 00 og 01: <b>Nej</b></li> <li>• Hardwareversion 02: <b>Ja</b></li> </ul> |

## Linjetast

Hver linjetast har et sæt indstillinger.

| Parameter              | Beskrivelse                                                                                                                                                                                                                                                                                                                                                                                  |
|------------------------|----------------------------------------------------------------------------------------------------------------------------------------------------------------------------------------------------------------------------------------------------------------------------------------------------------------------------------------------------------------------------------------------|
| Lokalnummer            | <p>Angiver det n-lokalnummer, der skal tildeles til linjetasten n.</p> <p>Standard: n</p> <p>Eksempler på XML-konfiguration:</p> <p>Sådan angives på linjetast for 1 til lokalnummer 1:</p> <pre>&lt;Extension_1_ua="na"&gt;1&lt;/Extension_1_&gt;</pre> <p>Sådan deaktiveres lokalnummerfunktionen for linjetast 2:</p> <pre>&lt;Extension_2_ua="na"&gt;Disabled&lt;/Extension_2_&gt;</pre> |
| Kort navn              | <p>Angiver brugernavnet til linjetast.</p> <p>Standard: \$USER</p>                                                                                                                                                                                                                                                                                                                           |
| Visning af delt opkald | <p>Angiver om visning af indgående opkald deles med andre telefoner, eller om det er privat.</p>                                                                                                                                                                                                                                                                                             |
| Udvidet funktion       | <p>Bruges til at tildele en af følgende egenskaber eller funktioner til ubrugte linjetaster på telefonen:</p> <ul style="list-style-type: none"> <li>• Optagetlys (BLF)</li> <li>• Gruppesvar</li> <li>• Hurtigkald</li> </ul>                                                                                                                                                               |

## Forskellige indstillinger for linjetaster

| Parameter                                 | Beskrivelse                                                                                                                                                                                                                                                                                                                                                                                         |
|-------------------------------------------|-----------------------------------------------------------------------------------------------------------------------------------------------------------------------------------------------------------------------------------------------------------------------------------------------------------------------------------------------------------------------------------------------------|
| Line ID Mapping (Tilknytning af linje-id) | Angiver linje-id-tilknytningen for visning af det delte opkald Hvis lodret først er indstillet, får det andet opkald den næste tilgængelige linjes ID-LED til at blinke. Hvis vandret først er indstillet, får det andet opkald den samme LED til at blinke, som det første opkald blev modtaget på. Funktionen er også samme for både udgående og indgående opkald.<br><br>Standard: vandret først |
| SCA – bryd ind aktiveret                  | SCA – bryd ind aktiveret.<br><br>Standard: nej                                                                                                                                                                                                                                                                                                                                                      |
| SCA Sticky – automatisk linjetagning      | Hvis indstillingen er aktiveret, begrænser den til automatisk besvarelse på en delt linje, når du tager røret.                                                                                                                                                                                                                                                                                      |
| Opkaldsvisninger pr. linje                | Denne parameter gør det muligt at vælge knappen til valg af antal opkald pr. linje. Du kan vælge en værdi mellem 2 og 10.<br><br>Standard: 2                                                                                                                                                                                                                                                        |

## Supplerende tjenester

| Parameter                                        | Beskrivelse                                                                                 |
|--------------------------------------------------|---------------------------------------------------------------------------------------------|
| Conference Serv (Konferencetjeneste)             | Aktivér eller deaktiver trevejs-konferencetjeneste.<br><br>Standard: ja                     |
| Attn Transfer Serv (Fremmødeomstillingstjeneste) | Aktivér eller deaktiver tjeneste til omstilling af opkald ved fremmøde.<br><br>Standard: ja |
| Blind Transfer Serv (Blindomstillingstjeneste)   | Aktivér eller deaktiver tjeneste til blind omstilling af opkald.<br><br>Standard: ja        |
| DND Serv (DND-server)                            | Aktivér eller deaktiver forstyr ikke-tjeneste.<br><br>Standard: ja                          |
| Block ANC Serv (Bloker ANC-server)               | Aktivér eller deaktiver tjeneste til blokering af anonyme opkald.<br><br>Standard: ja       |

| Parameter                                                               | Beskrivelse                                                                                      |
|-------------------------------------------------------------------------|--------------------------------------------------------------------------------------------------|
| Block CID Serv (Bloker CID-server)                                      | Aktivér eller deaktiver tjeneste til blokering af udgående opkald-id.<br>Standard: ja            |
| Sikker opkaldsserver                                                    | Aktivér eller deaktiver sikre opkaldstjenester.<br>Standard: ja                                  |
| Cfwd All Serv (Tjeneste til viderestilling af alle opkald)              | Aktivér eller deaktiver tjeneste til viderestilling af alle opkald.<br>Standard: ja              |
| Cfwd Busy Serv (Tjeneste til viderestilling af optaget opkald)          | Aktivér eller deaktiver tjeneste til viderestilling af optaget opkald.<br>Standard: ja           |
| Cfwd No Ans Serv (Tjeneste til viderestilling af opkald ved intet svar) | Aktivér eller deaktiver tjeneste til viderestilling af opkald ved intet svar.<br>Standard: ja    |
| Paging Serv (Tjeneste til personsøgning)                                | Aktivér eller deaktiver personsøgningstjeneste på telefonen.<br>Standard: ja                     |
| Call Park Serv (Tjeneste til opkaldsparkering)                          | Aktivér eller deaktiver opkaldsparkeringstjenester på telefonen.<br>Standard: ja                 |
| Call Pick Up Serv (Tjeneste til opkaldsparkering)                       | Aktivér eller deaktiver tjenester til besvarelse af opkald på telefonen.<br>Standard: ja         |
| ACD Login Serv (Tjeneste til ACD-logon)                                 | Aktivér eller deaktiver tjenester til ACD-logon på telefonen.<br>Standard: ja                    |
| Group Call Pick Up Serv (Tjeneste til besvarelse af gruppeopkald)       | Aktivér eller deaktiver tjenester til besvarelse af gruppeopkald på telefonen.<br>Standard: ja   |
| Service Annc Serv (Tjeneste til tjenestemeddelelse)                     | Aktivér eller deaktiver tjenesterne til lodret tjenestemeddelelse på telefonen.<br>Standard: nej |

## Ringetone

| Parameter                                                          | Beskrivelse                                                                                                                                                                                                                                                |
|--------------------------------------------------------------------|------------------------------------------------------------------------------------------------------------------------------------------------------------------------------------------------------------------------------------------------------------|
| Call Recording Serv (Tjeneste til optagelse af opkald)             | Aktivér eller deaktivér tjenesterne til optagelse af opkald på telefonen.<br>Standard: nej                                                                                                                                                                 |
| Reverse Phone Lookup Serv (Tjeneste til omvendt opslag på telefon) | Aktivér eller deaktivér omvendt navneopslag for telefonen.<br>Når indstillingen er aktiveret, kan telefonen søge i den personlige adressebog og opkaldshistorik, servertelefonbogen og enten den konfigurerede LDAP- eller XML-telefonbog.<br>Standard: ja |

## Ringetone

| Parameter                    | Beskrivelse                                                                                                                                                                                                       |
|------------------------------|-------------------------------------------------------------------------------------------------------------------------------------------------------------------------------------------------------------------|
| Ringetone 1 til ringetone 12 | Ringetonescripts til forskellige ringninger.                                                                                                                                                                      |
| Varighed af lydløs ringning  | Styrer varigheden af den lydløse ringning.<br>Hvis parameteren f.eks. er indstillet til 20 sekunder, afspiller telefonen den lydløse ringning i 20 sekunder og sender derefter 480-svaret til INVITE-meddelelsen. |

## Extension Mobility

| Parameter                                | Beskrivelse                                                                                                                                                            |
|------------------------------------------|------------------------------------------------------------------------------------------------------------------------------------------------------------------------|
| EM Enable (Aktivér EM)                   | Indstillinger, der gør det muligt at aktivere eller deaktivere understøttelse af Extension Mobility for telefonen.<br>Standard: nej                                    |
| EM User Domain (EM-brugerdøme)           | Navnet på telefonens eller godkendelsesserverens domæne.<br>Standard: tom                                                                                              |
| Sessionstimer (m)                        | Angiver varigheden af telefonsessionen.                                                                                                                                |
| Countdown Timer(s) (Nedtællingstimer(e)) | Angiver varigheden, det venter, før den logger af.<br>Standard: 10                                                                                                     |
| Foretrukne inputmetode til adgangskode   | Indstillinger til at angive inputmetode for adgangskode til pinkode til lokalnummERMobilitet. Indstillingerne er: alfanumeriske tegn og tal.<br>Standard: Alfanumerisk |

## XSI-telefontjeneste

| Parameter                         | Beskrivelse                                                                                                                                                                                                                                                                                                                                                                                                                                                                   |
|-----------------------------------|-------------------------------------------------------------------------------------------------------------------------------------------------------------------------------------------------------------------------------------------------------------------------------------------------------------------------------------------------------------------------------------------------------------------------------------------------------------------------------|
| XSI Host Server (XSI-værtsserver) | <p>Angiv navnet på serveren; f.eks. xsi.iop1.broadworks.net.</p> <p><b>Bemærk</b> XSI-værtsserveren bruger HTTP-protokollen som standard. Hvis du vil aktivere XSI via HTTPS, kan du angive <code>https://</code> på serveren.</p> <p>Standard: tom</p>                                                                                                                                                                                                                       |
| XSI-godkendelsestype              | <p>Bestemmer XSI-godkendelsestypen. Vælg <b>Logonlegitimationsoplysninger</b> for at godkende adgang med XSI-id og adgangskode. Vælg <b>SIP-legitimationsoplysninger</b> for at godkende adgang med det registrerede bruger-id og den registrerede adgangskode for den SIP-konto, der er registreret på telefonen.</p> <p>Standard: logonoplysninger</p>                                                                                                                      |
| Logonbruger-id                    | <p>BroadSoft-bruger-id'et for brugeren af telefonen, f.eks. jenshansen@xdp.broadsoft.com.</p> <p>Indtast SIP-godkendelses-id, når du vælger <b>Logonoplysninger</b> eller <b>SIP-legitimationsoplysninger</b> for XSI-godkendelsestype.</p> <p>Når du vælger SIP-godkendelses-id som <b>SIP-legitimationsoplysninger</b>, skal du angive logonbruger-id. Uden logonbruger-id vises BroadSoft-telefonbogen, vises ikke under telefonens telefonliste.</p> <p>Standard: tom</p> |
| Adgangskode til logon             | <p>Alfanumerisk adgangskode, der er knyttet til bruger-id'et.</p> <p>Angiv adgangskoden for logon, når du vælger <b>Logonoplysninger</b> for XSI-godkendelsestype.</p> <p>Standard: tom</p>                                                                                                                                                                                                                                                                                   |
| SIP-godkendelses-id               | <p>Det registrerede bruger-id for den SIP-konto, der er registreret på telefonen.</p> <p>Angiv SIP-godkendelses-id, når du vælger <b>SIP-legitimationsoplysninger</b> for XSI-godkendelsestype.</p>                                                                                                                                                                                                                                                                           |

| Parameter                             | Beskrivelse                                                                                                                                                                                                                                                                                                                                                                                                                                                        |
|---------------------------------------|--------------------------------------------------------------------------------------------------------------------------------------------------------------------------------------------------------------------------------------------------------------------------------------------------------------------------------------------------------------------------------------------------------------------------------------------------------------------|
| SIP-adgangskode                       | Adgangskoden for den SIP-konto, der er registreret på telefonen.<br>Angiv SIP-adgangskoden, når du vælger <b>SIP-legitimationsoplysninger</b> for XSI-godkendelsestype.                                                                                                                                                                                                                                                                                            |
| Directory Enable (Aktivér telefonbog) | Aktiverer BroadSoft-telefonbogen for telefonbrugeren. Vælg <b>Ja</b> til at aktivere telefonbogen, og vælg <b>Nej</b> for at deaktivere den.<br>Standard: nej                                                                                                                                                                                                                                                                                                      |
| Directory Name (Navn på telefonbog)   | Navn på telefonbogen. Viser telefonen som telefonbogsindstilling.<br>Standard: tom                                                                                                                                                                                                                                                                                                                                                                                 |
| Directory Type (Telefonbogstype)      | Vælg typen af BroadSoft-telefonbog:<br>Firma: Giver brugerne mulighed for at søge efter efternavn, fornavn, bruger- eller gruppe-id, telefonnummer, lokalnummer, afdeling eller mailadresser.<br>Gruppe: Giver brugerne mulighed for at søge efter efternavn, fornavn, bruger-id, telefonnummer, lokalnummer, afdeling eller mailadresser.<br>Personlig: Giver brugerne mulighed for at søge efter efternavn, fornavn eller telefonnummer.<br>Standard: Virksomhed |
| Aktivér opkaldslog                    | Gør det muligt for at logge XSI-opkald. Vælg <b>Ja</b> for at logge XSI-opkald, og vælg <b>Nej</b> at deaktivere det.<br>Standard: nej                                                                                                                                                                                                                                                                                                                             |
| Tilknyttet linje for opkaldslog       | Gør det muligt at vælge en telefonlinje, for hvilken du vil vise de seneste opkaldslogge.<br>Du kan vælge linjenummerområder fra 1 til 10.                                                                                                                                                                                                                                                                                                                         |
| Vis seneste fra                       | Gør det muligt at angive, hvilken type af seneste opkaldslogge telefonen viser. Vælg <b>Server</b> for at få vist seneste opkaldslogge for BroadSoft XSI, og vælg <b>Telefon</b> for at få vist seneste opkald lokalt.<br><b>Bemærk</b> <b>Vis seneste fra</b> føjes kun til skærmen <b>Seneste</b> på telefonen, når du har indstillet <b>Aktivér opkaldslog</b> til <b>Ja</b> og typen <b>Vis seneste fra</b> til <b>Server</b> .                                |



## Broadsoft XMPP

| Parameter                                         | Beskrivelse                                                                                                                                                                                             |
|---------------------------------------------------|---------------------------------------------------------------------------------------------------------------------------------------------------------------------------------------------------------|
| XMPP Enable (Aktivér XMPP)                        | Indstil den til Ja for at aktivere BroadSoft XMPP-telefonbogen for telefonbrugeren.<br>Standard: nej                                                                                                    |
| Server                                            | Angiv navnet på XMPP-serveren; f.eks. xsi.iop1.broadworks.net.<br>Standard: tom                                                                                                                         |
| Port                                              | Serverport for telefonbog.<br>Standard: tom                                                                                                                                                             |
| Bruger-id                                         | BroadSoft-bruger-id'et for brugeren af telefonen, f.eks. jenshansen@xdp.broadsoft.com.<br>Standard: tom                                                                                                 |
| Adgangskode                                       | Alfanumerisk adgangskode, der er knyttet til bruger-id'et.<br>Standard: tom                                                                                                                             |
| Logon usynlig                                     | Når den er aktiveret, udgives brugerens tilstedeværelsesoplysninger ikke, når brugeren logger ind.<br>Standard: nej                                                                                     |
| Retry Intvl (Interval for forsøg på ring tilbage) | Interval i sekunder, for at tillade genoprettelse af forbindelsen uden at logge på, når klienten afbryder forbindelsen til serveren. Klienten skal godkendes igen efter dette interval.<br>Standard: 30 |

## XML-tjeneste

| Parameter                                                           | Beskrivelse                                                                                        |
|---------------------------------------------------------------------|----------------------------------------------------------------------------------------------------|
| Navn på XML-telefonbogstjeneste                                     | Navn på XML-telefonbogen. Viser på brugerens telefonen som telefonbogsindstilling<br>Standard: tom |
| XML Directory Service URL (URL-adresse til XML-telefonbogstjeneste) | URL-adresse, hvor XML-telefonbogen er placeret.<br>Standard: tom                                   |
| XML Application Service Name (Navn på XML-programtjeneste)          | Navn på XML-programmet. Viser på brugerens telefonen som en webprogramindstilling.                 |

| Parameter                                                         | Beskrivelse                                                                                                                                                                                                                                                                                                                                                                                                                                                                                                                                                                                                                                                                                                                                              |
|-------------------------------------------------------------------|----------------------------------------------------------------------------------------------------------------------------------------------------------------------------------------------------------------------------------------------------------------------------------------------------------------------------------------------------------------------------------------------------------------------------------------------------------------------------------------------------------------------------------------------------------------------------------------------------------------------------------------------------------------------------------------------------------------------------------------------------------|
| XML Application Service URL (URL-adresse til XML-programtjeneste) | URL-adresse, hvor XML-programmet er placeret.                                                                                                                                                                                                                                                                                                                                                                                                                                                                                                                                                                                                                                                                                                            |
| XML User Name (XML-brugernavn)                                    | Brugernavn til XML-tjeneste til godkendelsesformål<br>Standard: tom                                                                                                                                                                                                                                                                                                                                                                                                                                                                                                                                                                                                                                                                                      |
| XML Password (XML-adgangskode)                                    | Adgangskode til XML-tjeneste til godkendelsesformål<br>Standard: tom                                                                                                                                                                                                                                                                                                                                                                                                                                                                                                                                                                                                                                                                                     |
| Aktivér CISCO XML EXE                                             | Aktiverer eller deaktiverer Cisco XML EXE-godkendelse.<br>Standard: nej                                                                                                                                                                                                                                                                                                                                                                                                                                                                                                                                                                                                                                                                                  |
| CISCO XML EXE-godkendelsestilstand                                | Angiver godkendelsestilstanden for Cisco XML EXE. Du kan vælge: <ul style="list-style-type: none"> <li>• Pålidelig – der kræves ingen godkendelsehandling udført (uanset om lokal brugeradgangskode er angivet eller ej).</li> <li>• Lokale legitimationsoplysninger – godkendelsen er baseret på digest-godkendelse ved hjælp af den lokale brugeradgangskode, hvis der er angivet en lokal brugeradgangskode. Hvis den ikke er indstillet, sker der ingen godkendelse.</li> <li>• Eksterne legitimationsoplysninger – godkendelse baseres på digest-godkendelse ved hjælp af det eksterne brugernavn/den eksterne adgangskode, som er angivet i XML-programmet på websiden (for at få adgang til en XML-programserver).</li> </ul> Standard: pålidelig |

### Parametre til flere Personsøgningsgrupper

| Funktion                       | Nye og ændrede afsnit                                   |
|--------------------------------|---------------------------------------------------------|
| Script til gruppepersonsøgning | Angiv en streng for at konfigurere gruppepersonsøgning. |

### LDAP

| Parameter                              | Beskrivelse                                    |
|----------------------------------------|------------------------------------------------|
| LDAP Dir Enable (Aktivér LDAP-tlf.bog) | Vælg Ja for at aktivere LDAP.<br>Standard: nej |

| Parameter                               | Beskrivelse                                                                                                                                                                                                                                                                                                                                                                                            |
|-----------------------------------------|--------------------------------------------------------------------------------------------------------------------------------------------------------------------------------------------------------------------------------------------------------------------------------------------------------------------------------------------------------------------------------------------------------|
| Corp Dir Name (Navn på firmatelefonbog) | Angiv navn efter eget valg, f.eks. "Firmatelefonbog."<br>Standard: tom                                                                                                                                                                                                                                                                                                                                 |
| Server                                  | Angiv et fuldt kvalificeret domænenavn eller IP-adressen for LDAP-serveren i følgende format:<br>nnn.nnn.nnn.nnn<br>Angiv værtsnavnet til LDAP-serveren, hvis MD5-godkendelsesmetoden bruges.<br>Standard: tom                                                                                                                                                                                         |
| Søgeord                                 | Angiv et startpunkt i det telefonbogstræk, der skal søges fra. Adskil domænekomponenter [dc] med et komma. F.eks.:<br>dc=cv2bu,dc=com<br>Standard: tom                                                                                                                                                                                                                                                 |
| Client DN (Klient-DN)                   | Angiv det entydige navn – domænekomponenter [dc]; f.eks.:<br>dc=cv2bu,dc=com<br>Hvis du bruger standard-Active Directory-skemaet (Navn(cn)->Brugere->Domæne), følger et eksempel på klient-DN her:<br>cn="Hans Jensen",dc=users,dc=cv2bu,dc=com<br>cn="David Lee",dc=cv2bu,dc=com<br>brugernavn@domæne er klient-DN-formatet for en Windows-server<br>For eksempel DavidLee@cv2bu.com<br>Standard: tom |
| Brugernavn                              | Indtast brugernavnet og bruger med legitimationsoplysninger på LDAP-serveren.<br>Standard: tom                                                                                                                                                                                                                                                                                                         |
| Adgangskode                             | Angiv adgangskoden til LDAP-brugernavnet.<br>Standard: tom                                                                                                                                                                                                                                                                                                                                             |

| Parameter                               | Beskrivelse                                                                                                                                                                                                                                                                                                                                                                                                                                                                                                                                                                                                                                                                                                                            |
|-----------------------------------------|----------------------------------------------------------------------------------------------------------------------------------------------------------------------------------------------------------------------------------------------------------------------------------------------------------------------------------------------------------------------------------------------------------------------------------------------------------------------------------------------------------------------------------------------------------------------------------------------------------------------------------------------------------------------------------------------------------------------------------------|
| Auth Method (Godkendelsesmetode)        | <p>Vælg den godkendelsesmetode, som LDAP-serveren kræver. Valgmulighederne er følgende:</p> <p>Ingen – der bruges ingen godkendelse mellem klienten og serveren.</p> <p>Enkel – klienten sender dets fuldt kvalificerede domænenavn og dens adgangskode til LDAP-serveren. Kan forhindre sikkerhedsproblemer.</p> <p>Digest-MD5 – LDAP-serveren sender godkendelsesindstillinger og en token til klienten. Klienten returnerer et krypteret svar, der er krypteret og bekræftet af serveren.</p> <p>Standard: ingen</p>                                                                                                                                                                                                                |
| Last Name Filter (Filter til efternavn) | <p>Brug dette felt til at angive, hvordan telefonen skal udføre søgninger, der er baseret på fornavnet eller efternavnet (sn), når brugere søger efter kontakter.</p> <p>Eksempler:</p> <p><b>sn: (sn=\$VALUE*)</b> instruerer telefonen om at finde alle de efternavne, der begynder med den angivne søgestreng.</p> <p><b>sn: (sn=\$VALUE*)</b> instruerer telefonen om at finde alle de efternavne, hvori den angivne søgestreng vises et vilkårligt sted i efternavnet. Denne metode er mere omfattende og henter flere søgeresultater. Denne metode er i overensstemmelse med søgemetoden i andre telefonbøger som f.eks. Broadsoft-telefonbøgerne og brugerens personlige adressekartotek på telefonen.</p> <p>Standard: tom</p> |
| First Name Filter (Filter til fornavn)  | <p>Brug dette felt til at angive, hvordan telefonen skal udføre søgninger, der er baseret på fornavnet eller fællesnavnet (cn), når brugere søger efter kontakter.</p> <p>Eksempler:</p> <p><b>cn: (cn=\$VALUE*)</b> instruerer telefonen i at finde alle fornavne, der begynder med den angivne søgestreng.</p> <p><b>cn: (cn=\$VALUE*)</b> instruerer telefonen i at finde alle fornavne, hvori den angivne søgestreng vises et vilkårligt sted i fornavnet. Denne metode er mere omfattende og henter flere søgeresultater. Denne metode er i overensstemmelse med søgemetoden i andre telefonbøger som f.eks. Broadsoft-telefonbøgerne og brugerens personlige adressekartotek på telefonen.</p> <p>Standard: tom</p>              |

| Parameter                                       | Beskrivelse                                                                                                                                                                                                                                                                                                                                                                                                                                                                                                                                                                                                                                                                                                                                                                                                                                                                                                                                                                                                                                                                                                                                                                                          |
|-------------------------------------------------|------------------------------------------------------------------------------------------------------------------------------------------------------------------------------------------------------------------------------------------------------------------------------------------------------------------------------------------------------------------------------------------------------------------------------------------------------------------------------------------------------------------------------------------------------------------------------------------------------------------------------------------------------------------------------------------------------------------------------------------------------------------------------------------------------------------------------------------------------------------------------------------------------------------------------------------------------------------------------------------------------------------------------------------------------------------------------------------------------------------------------------------------------------------------------------------------------|
| Search Item 3 (Søgeelement 3)                   | Ekstra tilpasset søgeelement. Kan være tomt, hvis der ikke er behov for det.<br>Standard: tomt                                                                                                                                                                                                                                                                                                                                                                                                                                                                                                                                                                                                                                                                                                                                                                                                                                                                                                                                                                                                                                                                                                       |
| Search Item 3 Filter (Filter til søgeelement 3) | Tilpasset filter til det element, der er søgt efter. Kan være tomt, hvis der ikke er behov for det.<br>Standard: tomt                                                                                                                                                                                                                                                                                                                                                                                                                                                                                                                                                                                                                                                                                                                                                                                                                                                                                                                                                                                                                                                                                |
| Search Item 4 (Søgeelement 4)                   | Ekstra tilpasset søgeelement. Kan være tomt, hvis der ikke er behov for det.<br>Standard: tomt                                                                                                                                                                                                                                                                                                                                                                                                                                                                                                                                                                                                                                                                                                                                                                                                                                                                                                                                                                                                                                                                                                       |
| Search Item 4 Filter (Filter til søgeelement 4) | Tilpasset filter til det element, der er søgt efter. Kan være tomt, hvis der ikke er behov for det.<br>Standard: tomt                                                                                                                                                                                                                                                                                                                                                                                                                                                                                                                                                                                                                                                                                                                                                                                                                                                                                                                                                                                                                                                                                |
| Display Attrs (Vis attributter)                 | <p>Format af LDAP-resultater, der vises på telefonen, hvor:</p> <ul style="list-style-type: none"> <li>• a – attributnavn</li> <li>• cn – fælles navn</li> <li>• sn – efternavn</li> <li>• telephoneNumber – telefonnummer</li> <li>• n – vist navn</li> </ul> <p>F.eks. betyder, n = Telefon får “Telefon:” til at blive vist foran telefonnummeret på et LDAP-forespørgselsresultat, når den detaljerede programknap er trykket ned.</p> <ul style="list-style-type: none"> <li>• t – type</li> </ul> <p>Når t = p, dvs. t er af typen telefonnummer, så kan der ringes til det hentede nummer. Der er kun ét nummer, der kan ringes. Hvis to numre defineres til at kunne ringes, bruges kun det første nummer. F.eks.: a = ipPhone, t = p; a = mobil, t=p;</p> <p>Dette eksempel betyder, at det kun er IP-telefonnummeret, der kan ringes, mens mobilnummeret ignoreres.</p> <ul style="list-style-type: none"> <li>• p – telefonnummer</li> </ul> <p>Når p er tildelt til en type attribut, f.eks. t = p, så kan det hentede nummer ringes fra telefonen.</p> <p>F.eks.: a = givenNavn,n = fornavn;a = sn,n = efternavn;a = cn,n = cn;a=telefonnummer,n = tele,t = p</p> <p>Standard: tomt</p> |

| Parameter                          | Beskrivelse                                                                                                                                                                                                                                                                                                                                                                                                                                                                                                                                                                                          |
|------------------------------------|------------------------------------------------------------------------------------------------------------------------------------------------------------------------------------------------------------------------------------------------------------------------------------------------------------------------------------------------------------------------------------------------------------------------------------------------------------------------------------------------------------------------------------------------------------------------------------------------------|
| Number Mapping (Nummertilknytning) | <p>Kan være tomt, hvis der ikke er behov for det.</p> <p><b>Bemærk</b> Med tilknytningen af LDAP-nummeret kan du ændre det nummer, der blev hentet fra LDAP-serveren. Du kan f.eks. vedhæfte 9 til nummeret, hvis din opkaldsplan kræver, at en bruger angiver 9 før opkald. Tilføj præfikset 9 ved at føje (&lt;:9xx.&gt;) til feltet LDAP Number Mapping (Tilknytning af LDAP-nummer). 555 1212 kunne f.eks. blive 9555 1212.</p> <p>Hvis du ikke ændrer nummeret på denne måde, kan en bruger anvende funktionen Rediger opkald til at redigere nummeret, før du ringes.</p> <p>Standard: tom</p> |

### Programmerbare programtaster

| Parameter                                                          | Beskrivelse                                                              |
|--------------------------------------------------------------------|--------------------------------------------------------------------------|
| Programmable Softkey Enable (Aktivér programmerbare programtaster) | Aktiverer programmerbare programtaster                                   |
| Idle Key List (Liste over inaktive taster)                         | Programtaster, der viser, når telefonen er inaktiv.                      |
| Off Hook Key List (Liste over taster ved røret løftet)             | Programtaster, der viser, når røret på telefonen er løftet.              |
| Dialing Input Key List (Liste over taster til opkaldsinput)        | Programtaster, der viser, når brugeren skal angive opkaldsdata.          |
| Progressing Key List (Liste over statustaster)                     | Programtaster, der viser, når et opkald forsøger at få forbindelse.      |
| Connected Key List (Liste over forbindelsestaster)                 | Programtaster, der viser, når et opkald har forbindelse.                 |
| Start-Xfer Key List (Liste over taster til start af omstilling)    | Programtaster, der viser, når en omstilling af opkald er blevet startet. |
| Start-Conf Key List (Liste over taster til start af konference)    | Programtaster, der viser, når et konferenceopkald er blevet startet.     |
| Conferencing Key List (Liste over konferencetaster)                | Programtaster, der viser, når et konferenceopkald er i gang.             |
| Releasing Key List (Liste over frigørelsestaster)                  | Programtaster, der viser, når et opkald er frigivet.                     |
| Hold Key List (Liste over parkeringstaster)                        | Programtaster, der viser, når et eller flere opkald er parkeret.         |

| Parameter                                               | Beskrivelse                                                                                                                                                                                                                                                                     |
|---------------------------------------------------------|---------------------------------------------------------------------------------------------------------------------------------------------------------------------------------------------------------------------------------------------------------------------------------|
| Ring Key List (Liste over ringetonetaster)              | Programtaster, der viser, når et opkald er indgående.<br>For at slå lyden fra for et indgående opkald kan du tilføje programtasten <b>Ignorer</b> .                                                                                                                             |
| Shared Active Key List (Liste over delte aktive taster) | Programtaster, der viser, når et opkald er aktivt på en delt linje.                                                                                                                                                                                                             |
| Shared Held Key List (liste over parkeret ved delt)     | Programtaster, der viser, når et opkald er parkeret på en delt linje.                                                                                                                                                                                                           |
| Programbar programtast 1 til og med 16                  | Felter til programmerbare programtaster. Angiv en streng i disse felter for at konfigurere programtaster, der vises på telefonskærmen. Du kan oprette programtaster til hurtigopkald til numre eller lokalnumre, lodrette tjenesteaktiveringskoder (* codes) eller XML-scripts. |

## Lokalnummer

### Lokalnummer

I en konfigurationsprofil skal linjeparametrene vedhæftes med det relevant tal for at angive den linje, som indstillingen gælder for. F.eks.:

```
[1] to specify line one
[2] to specify line two
```

### Generelt

| Parameter                   | Beskrivelse                                                                                                                                                                                                                                                                       |
|-----------------------------|-----------------------------------------------------------------------------------------------------------------------------------------------------------------------------------------------------------------------------------------------------------------------------------|
| Line Enable (Aktivér linje) | Aktivér denne linje til tjeneste ved at vælge Ja. Ellers skal du vælge Nej.<br>Standard: ja<br>Eksempel på XML-konfiguration:<br>Sådan deaktiveres tjenesten på den linje, der er knyttet til lokalnummer 2:<br><pre>&lt;Line_Enable_2_ua="na"&gt;No&lt;/Line_Enable_2_&gt;</pre> |

### Delt linjevisning

| Parameter                   | Beskrivelse                                                                                      |
|-----------------------------|--------------------------------------------------------------------------------------------------|
| Share Ext (Del lokalnummer) | Angiver, om dette lokalnummer skal deles med andre Cisco IP Phone eller private.<br>Standard: ja |

| Parameter                                 | Beskrivelse                                                                                                                                                                   |
|-------------------------------------------|-------------------------------------------------------------------------------------------------------------------------------------------------------------------------------|
| Shared User ID (Delt bruger-id)           | Det bruger-id, der er tildelt til den delte linjevisning.<br>Standard: tom                                                                                                    |
| Subscription Expires (Abonnement udløber) | Antal sekunder før SIP-abonnementet udløber. Før abonnements udløb får telefonen NOTIFY-besked fra SIP-server om statussen på det delte telefonlokalnummer.<br>Standard: 3600 |
| Restrict MWI (Begræns MWI)                | Når denne indstilling er aktiveret, lyser indikatoren for ventende meddelelse kun for meddelelser på private linjer.<br>Standard: nej                                         |

## NAT-indstillinger

| Parameter                                           | Beskrivelse                                                                                                                                                                                                                                                       |
|-----------------------------------------------------|-------------------------------------------------------------------------------------------------------------------------------------------------------------------------------------------------------------------------------------------------------------------|
| NAT Mapping Enable (Aktivér NAT-tilknytning)        | Hvis du vil bruge eksternt tilknyttede IP-adresser og SIP-/RTP-porte i SIP-meddelelser, skal du vælge Ja. Ellers skal du vælge Nej.<br>Standard: nej                                                                                                              |
| NAT Keep Alive Enable (Aktivér hold NAT i gang)     | Hvis du vil sende den konfigurerede meddelelse for hold NAT i gang, skal du vælge. Ellers skal du vælge Nej.<br>Standard: nej                                                                                                                                     |
| NAT Keep Alive Msg (Meddelelse for hold NAT i gang) | Angiv meddelelsen om at holde i gang, der skal sendes periodisk for at bevare den aktuelle NAT-tilknytning. Hvis værdien er \$NOTIFY, sendes en NOTIFY-meddelelse. Hvis værdien er \$REGISTER, sendes en REGISTER-meddelelsen uden kontakt.<br>Standard: \$NOTIFY |
| NAT Keep Alive Dest (Hold NAT i gang – modtagere)   | Modtager, der skal modtage meddelelser om at holde NAT i gang. Hvis værdien er \$PROXY, sendes meddelelserne til den aktuelle eller udgående proxy.                                                                                                               |

## Netværksindstillinger

| Parameter                                       | Beskrivelse                                                                                                                   |
|-------------------------------------------------|-------------------------------------------------------------------------------------------------------------------------------|
| SIP TOS/DiffServ Value (SIP TOS/DiffServ-værdi) | Værdi i feltet for tjenestetid/differentierede tjenester (DiffServ) i UDP IP-pakker med en SIP-meddelelse.<br>Standard: 0x68. |



| Parameter                                       | Beskrivelse                                                                                                       |
|-------------------------------------------------|-------------------------------------------------------------------------------------------------------------------|
| RTP ToS/DiffServ Value (RTP ToS/DiffServ-værdi) | Værdien for feltet ToS for talepakke-data.<br>Angiver prioriteten for talepakker i datatrafik.<br>Standard: 0xb8. |

## SIP-indstillinger

| Parameter                              | Beskrivelse                                                                                                                                                                                                                                                                                                                                                                                                                                                                                                                                                                               |
|----------------------------------------|-------------------------------------------------------------------------------------------------------------------------------------------------------------------------------------------------------------------------------------------------------------------------------------------------------------------------------------------------------------------------------------------------------------------------------------------------------------------------------------------------------------------------------------------------------------------------------------------|
| SIP-transport                          | Vælg transportprotokollen for SIP-meddelelser: <ul style="list-style-type: none"> <li>• UDP</li> <li>• TCP</li> <li>• TLS</li> <li>• AUTO</li> </ul> <p><b>AUTO</b> Giver telefonen mulighed for at vælge den relevante AUTO-transportprotokol, baseret på NAPTR-posterne på DNS-serveren. Se <a href="#">Konfigurer SIP-Transporten, på side 170</a> for at få yderligere oplysninger.</p> <p>Standard: UDP</p>                                                                                                                                                                          |
| SIP-port                               | Telefonens portnummer til lytning efter og afsendelse af SIP-meddelelser.<br>Angiv kun portnummeret her, når du bruger UDP som SIP-transportprotokol.<br>Hvis du bruger TCP, anvender systemet en vilkårlig port inden for det område, der er angivet i <b>SIP TCP-port min.</b> og <b>SIP TCP-port maks.</b> på fanen <b>Stemme &gt; SIP</b> .<br>Hvis du har brug for at angive en port for SIP-proxyserveren, kan du angive den ved brug af feltet <b>Proxy (Proxy og registrering, på side 273)</b> eller <b>XSI-værtsserver (XSI-linjetjeneste, på side 278)</b> .<br>Standard: 5060 |
| SIP 100REL Enable (Aktivér SIP 100REL) | Understøttelse af 100REL SIP-udvidelsen for at få pålidelig afsendelse af foreløbige svar (18x) og brug af PRACK-anmodninger. Vælg <b>Ja</b> for at aktivere.<br>Standard: nej                                                                                                                                                                                                                                                                                                                                                                                                            |
| EXT SIP Port (EXT SIP-port)            | Det eksterne SIP-portnummer.                                                                                                                                                                                                                                                                                                                                                                                                                                                                                                                                                              |

| Parameter                                                                      | Beskrivelse                                                                                                                                                                                                                                                                                                                                                                                                                                                                  |
|--------------------------------------------------------------------------------|------------------------------------------------------------------------------------------------------------------------------------------------------------------------------------------------------------------------------------------------------------------------------------------------------------------------------------------------------------------------------------------------------------------------------------------------------------------------------|
| Auth Resync-Reboot (Godkendelse af gensynkr. – genstart)                       | <p>Cisco IP Phone godkender serveren, når den modtager en NOTIFY-meddelelse med følgende anmodninger:</p> <ul style="list-style-type: none"> <li>• gensynkronisering</li> <li>• genstart</li> <li>• rapport</li> <li>• genstart</li> <li>• XML-tjeneste</li> </ul> <p>Vælg <b>Ja</b> for at aktivere.</p> <p>Standard: ja</p>                                                                                                                                                |
| SIP Proxy-Require (SIP-proxy – krævet)                                         | <p>SIP-proxyen kan understøtte et bestemt lokalnummer eller en bestemt virkemåde, når den ser denne header fra brugeragenten. Hvis dette felt er konfigureret, og proxyen ikke understøtter den, svarer den med en meddelelse om, at den ikke understøttes. Angiv den relevante header i det angivne felt.</p>                                                                                                                                                               |
| SIP Remote-Party-ID (Id for eksternt SIP-part)                                 | <p>Headeren Remote-Party-ID (Id for eksternt SIP-part) bruges i stedet for Fra-headeren. Vælg <b>Ja</b> for at aktivere.</p> <p>Standard: ja</p>                                                                                                                                                                                                                                                                                                                             |
| Referer Bye Delay (Forsinkelse af henviser-BYE)                                | <p>Kontrollerer, hvornår telefonen sender BYE for at afslutte forældede opkaldsdele ved færdiggørelse af omstilling af opkald. Flere forsinkelsesindstillinger (Referer (Henviser)), (Refer Target (Henvis modtager)), (Referee (Modtager af henvisning)) og Refer-To Target (Henvis til modtager)) konfigureres på denne skærm. Når det gælder Referer Bye Delay (Forsinkelse af henviser-BYE), skal du angive den relevante tidsperiode i sekunder.</p> <p>Standard: 4</p> |
| Refer-To Target Contact (Refer-To Target Contact (Henvis til modtagerkontakt)) | <p>Angiver modtageren for henvis til. Vælg <b>Ja</b> for at sende <b>SIP Refer</b> (SIP-henvisning) til kontakten.</p> <p>Standard: nej</p>                                                                                                                                                                                                                                                                                                                                  |
| Referee Bye Delay (Forsinkelse af modtager af henvisning-BYE)                  | <p>Når det gælder Referee Bye Delay (Forsinkelse af modtager af henvisning-BYE), skal du angive den relevante tidsperiode i sekunder.</p> <p>Standard: 0</p>                                                                                                                                                                                                                                                                                                                 |

| Parameter                                                   | Beskrivelse                                                                                                                                                                                                                                                                                                                                                                    |
|-------------------------------------------------------------|--------------------------------------------------------------------------------------------------------------------------------------------------------------------------------------------------------------------------------------------------------------------------------------------------------------------------------------------------------------------------------|
| Refer Target Bye Delay (Forsinkelse af henvis modtager-BYE) | Når det gælder Refer Target Bye Delay (Forsinkelse af henvis modtager-BYE), skal du angive den relevante tidsperiode i sekunder.<br><br>Standard: 0                                                                                                                                                                                                                            |
| Sticky 183 (Huskerseddel 183)                               | Når denne indstilling er aktiveret, ignorerer IP-telefonen yderligere 180 SIP-svar efter modtagelse af de første 183 SIP-svar for en udgående INVITE. Aktivér denne funktion ved at vælge <b>Ja</b> . Ellers skal du vælge <b>Nej</b> .<br><br>Standard: nej                                                                                                                   |
| Auth INVITE (Godkendelse af INVITE)                         | Når indstillingen er aktiveret, kræves der godkendelse af de første indgående INVITE-anmodninger fra SIP-proxyen. Aktivér denne funktion ved at vælge <b>Ja</b> .<br><br>Standard: nej                                                                                                                                                                                         |
| Ntfy Refer On 1xx-To-Inv (Giv besked Henvis på 1xx-To-Inv)  | Hvis denne indstilling er angivet til <b>Ja</b> , sender telefonen som modtager af omstillingen en NOTIFY med hændelsen: Henvis til den, der omstiller, for ethvert 1xx-svar, der returneres af modtageren af omstillingen, på omstillingsopkaldsbenet.<br><br>Hvis indstillingen er angivet til <b>Nej</b> , sender telefonen kun en NOTIFY for endelige svar 200 og højere). |
| Set G729 annexb (Indstil G729 annexb)                       | Konfigurer G.729 Annex B-indstillinger.                                                                                                                                                                                                                                                                                                                                        |
| User Equal Phone (Bruger lig med telefon)                   | Når en tel-URL-adresse konverteres til en SIP-URL-adresse, og telefonnummeret repræsenteres ved brugerdelen af URL-adressen, omfatter SIP URL-adressen den valgfrie mulighed : parameteren bruger = telefon (RFC3261). F.eks.:<br><br>Til: sip:+12325551234@eksempel.com; bruger = telefon<br><br>Vælg <b>Ja</b> for at aktivere denne valgfri parameter.<br><br>Standard: nej |
| Protokol til optagelse af opkald                            | Bestemmer typen af den optagelsesprotokol, som telefonen bruger. Der er følgende indstillinger: <ul style="list-style-type: none"> <li>• SIPINFO</li> <li>• SIPREC</li> </ul><br>Standard: SIPREC                                                                                                                                                                              |

| Parameter                                        | Beskrivelse                                                                                                                                                                                                                                                                                                                                                                                                                                                                                                                                                                                                                                                                                                                                                                                                                                                                                                                                                                                                                                                                |
|--------------------------------------------------|----------------------------------------------------------------------------------------------------------------------------------------------------------------------------------------------------------------------------------------------------------------------------------------------------------------------------------------------------------------------------------------------------------------------------------------------------------------------------------------------------------------------------------------------------------------------------------------------------------------------------------------------------------------------------------------------------------------------------------------------------------------------------------------------------------------------------------------------------------------------------------------------------------------------------------------------------------------------------------------------------------------------------------------------------------------------------|
| Header for beskyttelse af personlige oplysninger | <p>Indstiller beskyttelsen af brugerens personlige oplysninger i SIP-meddelelsen på det pålidelige netværk.</p> <p>Indstillingerne for header med beskyttelse af personlige oplysninger er:</p> <ul style="list-style-type: none"> <li>• Deaktiveret (standard)</li> <li>• Ingen – brugeren anmoder om, at en tjeneste til beskyttelse af personlige oplysninger ikke anvender nogen funktioner til beskyttelse af personlige oplysninger på denne SIP-meddelelse.</li> <li>• header – brugeren har brug for en tjeneste til beskyttelse af personlige oplysninger for at skjule headere, som identificerende oplysninger ikke kan slettes fra.</li> <li>• session – brugeren anmoder om, at en tjeneste til beskyttelse af personlige oplysninger sikrer anonymitet for sessionerne.</li> <li>• bruger – brugeren anmoder om et niveau af beskyttelse af personlige oplysninger, der kun varetages af mellemmand.</li> <li>• Id – brugeren anmoder om, at systemet erstatter et id, der ikke viser IP-adressen eller værtsnavnet.</li> </ul> <p>Standard: Deaktiveret</p> |
| P-Early-Media-understøttelse                     | <p>Styrer, om P-Early-Media-headeren er medtaget i SIP-meddelelsen for et udgående opkald.</p> <p>Hvis du vil medtage P-Early-Media-headeren, skal du vælge <b>Ja</b>. Ellers skal du vælge <b>Nej</b>.</p> <p>Standard: nej</p>                                                                                                                                                                                                                                                                                                                                                                                                                                                                                                                                                                                                                                                                                                                                                                                                                                           |

## Indstillinger for opkaldsfunktioner

| Parameter                                                            | Beskrivelse                                                                                                                                                                                                                                                                                                                                                                                                                                                  |
|----------------------------------------------------------------------|--------------------------------------------------------------------------------------------------------------------------------------------------------------------------------------------------------------------------------------------------------------------------------------------------------------------------------------------------------------------------------------------------------------------------------------------------------------|
| Blind Attn-Xfer Enable (Blind Attn-Xfer aktivér)                     | Giver telefonen mulighed for at overføre en fremmødeoverførselshandling ved at afslutte den aktuelle opkaldsdel og foretage en blind overførsel af det andet opkaldsben. Hvis denne funktion er deaktiveret, udfører telefonen en fremmødeoverførselshandling ved at henvise det andet opkaldsben til det aktuelle opkaldsben, samtidig med at begge opkaldsben bevares. Vælg Ja for at bruge denne funktion. Ellers skal du vælge Nej.<br><br>Standard: nej |
| Meddelelse venter                                                    | Angiver, om telefonens indikator for ventende meddelelse er tændt. Denne parameter skifter en meddelelse fra SIP-proxy for at angive, om en meddelelse venter.                                                                                                                                                                                                                                                                                               |
| Auth Page (Godkendelsesside)                                         | Angiver, om invitationen skal godkendes, før en personsøgning gives et automatisk svar.<br><br>Standard: nej                                                                                                                                                                                                                                                                                                                                                 |
| Standard ring                                                        | Type of ring heard (Den type ringetone, der høres). Vælg mellem ingen ringetone eller 1 til og med 10.<br><br>Ringeindstillinger er Sunlight, Chirp 1, Chirp 2, Delight, Evolve, Mellow, Mischief, Reflections, Ringer, Ascent, Are you there og Chime.                                                                                                                                                                                                      |
| Auth Page Realm (Område for godkendelsesside)                        | Identificerer den områdedel af godkendelsen, der accepteres, når parameteren Auth Page (Godkendelsesside) er indstillet til Ja. Denne parameter accepterer alfanumeriske tegn.                                                                                                                                                                                                                                                                               |
| Conference Bridge URL (URL-adresse til konferencebro)                | URL-adresse, der bruges til at deltage i et konferenceopkald, generelt i form af ordet konference eller bruger@IP-adresse:port.                                                                                                                                                                                                                                                                                                                              |
| Auth Page Password (Adgangskode til godkendelsesside)                | Identificerer den adgangskode, der bruges, når parameteren Auth Page (Godkendelsesside) er indstillet til Ja. Denne parameter accepterer alfanumeriske tegn.                                                                                                                                                                                                                                                                                                 |
| Mailbox ID (Postkasse-id)                                            | Identificerer telefonens talepostkassenummer/-id.                                                                                                                                                                                                                                                                                                                                                                                                            |
| Voice Mail Server (Server til voicemail)                             | Identificerer SpecVM-serveren for telefonen. Det er generelt set IP-adressen og portnummeret for VM-serveren.                                                                                                                                                                                                                                                                                                                                                |
| Voice Mail Subscribe Interval (Interval for abonnement på voicemail) | Udløbstiden i sekunder for et abonnement på en voicemailserver.                                                                                                                                                                                                                                                                                                                                                                                              |

| Parameter                                                            | Beskrivelse                                                                                                                                                                                                                                                                                                                         |
|----------------------------------------------------------------------|-------------------------------------------------------------------------------------------------------------------------------------------------------------------------------------------------------------------------------------------------------------------------------------------------------------------------------------|
| Auto Ans Page On Active Call (Automatisk svarside ved aktivt opkald) | Bestemmer telefonens virkemåde, når der kommer et sideopkald.                                                                                                                                                                                                                                                                       |
| Feature Key Sync (Synkronisering af funktionstaster)                 | Aktivér synkronisering af indstillinger mellem linjen og serveren, hvis det er nødvendigt.<br><br>Funktionen til synkronisering af taster skal være aktiveret for linjer, der er konfigureret til følgende funktioner eller brugere: <ul style="list-style-type: none"> <li>• Viderestil alle opkald</li> <li>• RingIkke</li> </ul> |
| Call Park Monitor Enable (Aktivér overvågning af parkeret opkald)    | Kun BroadSoft-serverfunktion. Hvis parkering af opkald er aktiveret på serveren eller en af de programmerbare linjetaster, skal du aktivere dette felt for at få parkering af opkald til at virke.<br><br>Standard: nej                                                                                                             |
| Enable Broadsoft Hoteling (Aktivér udsendelses-hoteling)             | Når denne parameter er indstillet til Ja, sender telefonen abonnementsmeddelelser (uden brødtekst) til serveren.<br><br>Standard: nej                                                                                                                                                                                               |
| Hoteling Subscription Expires (Abonnement på hoteling udløber)       | En udløbsværdi, der tilføjet i abonnementsmeddelelsen. Standardværdien er 3600.                                                                                                                                                                                                                                                     |
| Indstilling for sikkert opkald                                       | Aktivterer sikre opkald på et lokalnummer. Der er følgende indstillinger: <ul style="list-style-type: none"> <li>• Valgfrit: telefonen beholder den aktuelle funktion til sikre opkald.</li> <li>• Påkrævet: telefonen afviser opkald, der ikke er sikre, fra andre telefoner.</li> </ul>                                           |

## ACD-indstillinger

| Parameter                       | Beskrivelse                                                                                                                                                      |
|---------------------------------|------------------------------------------------------------------------------------------------------------------------------------------------------------------|
| Broadsoft ACD (Udsendelses-ACD) | Aktivterer telefonen til ACD (Automatic Call Distribution). Vælg <b>Ja</b> for at aktivere eller <b>Nej</b> for at deaktivere.<br><br>Standard: nej              |
| Aktivér opkaldsoplysninger      | Giver telefonen mulighed for at få vist detaljer om et callcenteropkald. Vælg <b>Ja</b> for at aktivere eller <b>Nej</b> for at deaktivere.<br><br>Standard: nej |

| Parameter                       | Beskrivelse                                                                                                                                                               |
|---------------------------------|---------------------------------------------------------------------------------------------------------------------------------------------------------------------------|
| Aktivér dispositionskode        | Giver brugeren mulighed for at tilføje en dispositionskode. Vælg <b>Ja</b> for at aktivere eller <b>Nej</b> for at deaktivere.<br>Standard: nej                           |
| Aktivér sporing                 | Giver brugeren mulighed for at spore det sidste indgående opkald. Vælg <b>Ja</b> for at aktivere eller <b>Nej</b> for at deaktivere.<br>Standard: nej                     |
| Aktivér eskalering af nødopkald | Giver brugeren mulighed for at eskalere et opkald til en supervisor i nødsituationer. Vælg <b>Ja</b> for at aktivere eller <b>Nej</b> for at deaktivere.<br>Standard: nej |
| Aktivér besked om køstatus      | Viser callcenterstatussen og agentstatussen. Vælg <b>Ja</b> for at aktivere eller <b>Nej</b> for at deaktivere.<br>Standard: nej                                          |

*Proxy og registrering*

| Parameter      | Beskrivelse                                                                                                                                                                                                                                                                                                                                                                                                                                             |
|----------------|---------------------------------------------------------------------------------------------------------------------------------------------------------------------------------------------------------------------------------------------------------------------------------------------------------------------------------------------------------------------------------------------------------------------------------------------------------|
| Proxy          | SIP-proxyserver og -portnummer, der er indstillet af serviceudbyderen for alle udgående anmodninger.<br>F.eks.: 192.168.2.100:6060.<br><br>Portnummeret er valgfrit. Hvis du ikke angiver en port, bruges standardporten 5060 til UDP og standardporten 5061 bruges til TLS.<br><br>Når du har brug for at henvise til denne proxy i en anden indstilling, f.eks. konfigurationen af linjetasten til hurtigopkald, skal du bruge makrovariablen \$USER. |
| Udgående proxy | Alle udgående anmodninger sendes som det første hop. Angiv en IP-adresse eller et domænenavn.                                                                                                                                                                                                                                                                                                                                                           |

| Parameter                                                                                  | Beskrivelse                                                                                                                                                                                                                                                                                                                                                                                                                                                                                                                                                                                                                                                                                                                                                                                                                                                                                                                                                                                                                                                                                                                                                                                                                                                                                                                                                                                                                                                                                                                   |
|--------------------------------------------------------------------------------------------|-------------------------------------------------------------------------------------------------------------------------------------------------------------------------------------------------------------------------------------------------------------------------------------------------------------------------------------------------------------------------------------------------------------------------------------------------------------------------------------------------------------------------------------------------------------------------------------------------------------------------------------------------------------------------------------------------------------------------------------------------------------------------------------------------------------------------------------------------------------------------------------------------------------------------------------------------------------------------------------------------------------------------------------------------------------------------------------------------------------------------------------------------------------------------------------------------------------------------------------------------------------------------------------------------------------------------------------------------------------------------------------------------------------------------------------------------------------------------------------------------------------------------------|
| Alternate Proxy (Alternativ proxy)<br>Alternate Outbound Proxy (Alternativ udgående proxy) | <p>Denne funktion giver hurtig fallback, når der er en netværkspartition på internettet, eller når den primære proxy (eller primære udgående proxy) ikke reagerer eller ikke er tilgængelig. Denne funktion virker godt i et Verizon-installationsmiljø, da den alternative proxy er den integrerede ISR (Integrated Service Router) med en analog udgående telefonforbindelse.</p> <p>Angiv adresser og portnumre for proxyservere i disse felter. Når telefonen er blevet registreret til den primære proxy og den alternative proxy (eller den primære udgående proxy og alternative udgående proxy), sender telefonen altid INVITE- og ikke-INVITE SIP-meddelelser (undtagen for registrering) via den primære proxy. Telefonen registreres både til de primære og alternative proxyer. Hvis der ikke er nogen reaktion fra den primære proxy efter timeout (ifølge SIP RFC-specifikationen) for en ny INVITE, forsøger telefonen at få forbindelse til den alternative proxy. Telefon forsøger altid den primære proxy først og prøver med det samme den alternative, hvis der ikke kan fås forbindelse til den primære.</p> <p>Aktive transaktioner (opkald) laver aldrig fallback mellem den primære og alternative proxy. Hvis der er fallback for en ny INVITE, vil abonner-/besked-transaktionen følgelig få fallback, så telefonens tilstand kan vedligeholdes, som den skal. Du kan også indstille Dual Registration (Dobbeltregistrering) i sektionen Proxy and Registration (Proxy og registrering) til Ja.</p> |
| Use OB Proxy In Dialog (Brug OB-proxy i dialog)                                            | <p>Bestemmer, om afsendelse af SIP-anmodninger til den udgående proxy i en dialogboks skal gennemtvinges. Ignorerer, hvis feltet <b>Use Outbound Proxy</b> (Brug udgående proxy) er indstillet til <b>No</b> (Nej), eller hvis feltet <b>Outbound Proxy</b> (Udgående proxy) er tomt.</p> <p>Standard: ja</p>                                                                                                                                                                                                                                                                                                                                                                                                                                                                                                                                                                                                                                                                                                                                                                                                                                                                                                                                                                                                                                                                                                                                                                                                                 |
| Tilmeld dig                                                                                | <p>Giver mulighed for periodisk registrering på proxy. Denne parameter ignoreres, hvis der ikke er angivet en proxy. Aktivér denne funktion ved at vælge <b>Ja</b>.</p> <p>Standard: ja</p>                                                                                                                                                                                                                                                                                                                                                                                                                                                                                                                                                                                                                                                                                                                                                                                                                                                                                                                                                                                                                                                                                                                                                                                                                                                                                                                                   |



| Parameter                                                | Beskrivelse                                                                                                                                                                                                                                                                                                                                                                                                                                                     |
|----------------------------------------------------------|-----------------------------------------------------------------------------------------------------------------------------------------------------------------------------------------------------------------------------------------------------------------------------------------------------------------------------------------------------------------------------------------------------------------------------------------------------------------|
| Make Call Without Reg (Foretag opkald uden registrering) | Gør det muligt at foretage udgående opkald uden gennemførelse af (dynamisk) registrering af telefonen. Hvis indstillingen er indstillet til Nej, afspilles opkaldstonen kun, når registreringen er gennemført. Aktivér denne funktion ved at vælge <b>Ja</b> .<br><br>Standard: nej                                                                                                                                                                             |
| Registrer udløber                                        | Definerer, hvor ofte telefonen fornyr registrering på proxy. Hvis proxyen reagerer på REGISTER med en lavere udløbsværdi, forny telefonen registreringen ud fra den lavere værdi i stedet for den konfigurerede værdi.<br><br>Hvis registreringen mislykkes med fejlsvaret "udløber for kort", forsøger telefonen igen med den værdi, der er angivet i fejlens Min-Expires-header.<br><br>Intervallet går fra 32 til 2000000.<br><br>Standard: 3600 sekunder    |
| Ans Call Without Reg (Besvar opkald unde registrering)   | Hvis denne indstilling er aktiveret, behøver brugeren ikke været registreret på proxyen for at besvare opkald.<br><br>Standard: nej                                                                                                                                                                                                                                                                                                                             |
| Use DNS SRV (Brug DNS SRV)                               | Aktiverer DNS SRV-opslag for proxyen og den udgående proxy. Aktivér denne funktion ved at vælge <b>Ja</b> . Ellers skal du vælge <b>Nej</b> .<br><br>Standard: nej                                                                                                                                                                                                                                                                                              |
| DNS SRV Auto Prefix (DNS SRV – automatisk præfiks=)      | Giver telefonen mulighed for at vedhæfte _sip_udp til proxynavnet eller navnet på den udgående proxy, når der udføres et DNS SRV-opslag med det navn.<br><br>Standard: nej                                                                                                                                                                                                                                                                                      |
| Proxy Fallback Intvl (Interval for proxy-fallback)       | Indstiller den forsinkelse, hvorefter telefon forsøger fra proxyen med højeste prioritet (eller udgående proxy), når den har lavet failover til en server med lavere prioritet.<br><br>Telefonen skal have listen over den primære proxyserver og ekstra proxyservere fra et DNS SRV-postopslag på servernavnet. Den har brug for at kende proxyprioriteten. Ellers kan ikke prøve igen.<br><br>Intervallet går fra 0 til 65535.<br><br>Standard: 3600 sekunder |

| Parameter                                                          | Beskrivelse                                                                                                                                                                                                                                                                                                                                                                                                                                                                                                                                                                                                                                                                                                                                                                                                                                                                                                                                   |
|--------------------------------------------------------------------|-----------------------------------------------------------------------------------------------------------------------------------------------------------------------------------------------------------------------------------------------------------------------------------------------------------------------------------------------------------------------------------------------------------------------------------------------------------------------------------------------------------------------------------------------------------------------------------------------------------------------------------------------------------------------------------------------------------------------------------------------------------------------------------------------------------------------------------------------------------------------------------------------------------------------------------------------|
| Proxy Redundancy Method (Metode til proxyredundans)                | <p>Vælg <b>Normal</b> eller <b>Based on SRV Port</b> (Baseret på SRV-port). Telefonen opretter en intern liste over proxyer, der returneres, i DNS SRV-posterne.</p> <p>Hvis du vælger Normal, indeholder listen proxyer, der er rangordnet efter vægt og prioritet.</p> <p>Hvis du vælger Based on SRV Port (Baseret på SRV-port), bruger telefonen normal og undersøger derefter portnummeret ud fra den proxyport, der står først på listen.</p> <p>Standard: normal</p>                                                                                                                                                                                                                                                                                                                                                                                                                                                                   |
| Dobbeltregistrering (Dobbelt registrering)                         | <p>Indstil til <b>Ja</b> for at aktivere funktionen Dual registration (Dobbeltregistrering)/Fast Fall back (Hurtig fallback). Hvis du vil aktivere funktionen, skal du først konfigurere felterne for alternativ proxy/alternativ udgående proxy i sektionen (Proxy og registrering).</p>                                                                                                                                                                                                                                                                                                                                                                                                                                                                                                                                                                                                                                                     |
| Auto Register When Failover (Automatisk registrering ved failover) | <p>Hvis indstillingen er angivet til Nej, sker fallback med det samme og automatisk. Hvis Proxy Fallback Intvl (Interval for proxyfallback) overskrides, går alle nye SIP-meddelelser til den primære proxy.</p> <p>Hvis indstillingen er angivet til Ja, sker fallback kun, når den aktuelle registrering udløbet, hvilket betyder, at det kun er en REGISTER-meddelelse, der kan udløse en fallback.</p> <p>Når f.eks. værdien for Register Expires (Registrering udløber) er 3600 sekunder, og Proxy Fallback Intvl (Interval for proxyfallback) er 600 sekunder, udløses fallback 3600 sekunder senere og ikke 600 sekunder senere. Når værdien for Register Expires (Registrering udløber) er 600 sekunder, og Proxy Fallback Intvl (Interval for proxyfallback) er 1000 sekunder, udløses fallback ved 1200 sekunder. Når der igen er blevet registreret på den primære server, sendes alle SIP-meddelelser til den primære server.</p> |

## Oplysninger om abonnenter

| Parameter    | Beskrivelse                                                                                                                                                                                        |
|--------------|----------------------------------------------------------------------------------------------------------------------------------------------------------------------------------------------------|
| Visningsnavn | Navn vises som opkalders-id'et.                                                                                                                                                                    |
| Bruger-id    | <p>Lokalnummer for denne linje.</p> <p>Når du har brug for at henvise til dette bruger-id i en anden indstilling, f.eks. det korte navn for en linjetast, skal du bruge makrovariablen \$USER.</p> |

| Parameter                                       | Beskrivelse                                                                                                                                                                                                                                                                                                                                                                                                                                                                                                                                                                                                                                                                                                                                                                             |
|-------------------------------------------------|-----------------------------------------------------------------------------------------------------------------------------------------------------------------------------------------------------------------------------------------------------------------------------------------------------------------------------------------------------------------------------------------------------------------------------------------------------------------------------------------------------------------------------------------------------------------------------------------------------------------------------------------------------------------------------------------------------------------------------------------------------------------------------------------|
| Adgangskode                                     | Adgangskode for denne linje.<br>Standard: tom (der kræves ikke adgangskode)                                                                                                                                                                                                                                                                                                                                                                                                                                                                                                                                                                                                                                                                                                             |
| Auth ID (Godkendelses-id)                       | Godkendelses-id for SIP-godkendelse.<br>Standard: tom                                                                                                                                                                                                                                                                                                                                                                                                                                                                                                                                                                                                                                                                                                                                   |
| Reversed Auth Realm (Modsat godkendelsesområde) | IP-adressen for et andet godkendelsesområde end proxy-IP-adressen. Standardværdien er tom.<br>Proxy-IP-adressen bruges som godkendelsesområdet.<br><br>Parameteren for lokalnummer 1 vises på følgende måde i telefonkonfigurationsfilen:<br><br><pre>&lt;Reversed_Auth_Realm_1_ua="na"&gt; &lt;/Reversed_Auth_Realm_1_&gt;</pre>                                                                                                                                                                                                                                                                                                                                                                                                                                                       |
| SIP URI                                         | Den parameter, som brugeragenten bruger til at identificere sig selv for denne line. Hvis feltet er tomt, skal den faktiske URI, der bruges i SIP-signaler, automatisk gives følgende format:<br><br>sip:UserName@Domain<br><br>hvor UserName er det brugernavn, der er angivet for denne linje i bruger-id'et, og Domain er det domæne, der er givet for denne profil i User Agent Domain (Brugeragentdomæne). Hvis User Agent Domain (Brugeragentdomæne) er en tom streng, så skal telefonens IP-adresse bruges som domænet.<br><br>Hvis URI-feltet ikke er tomt, og hvis en SIP eller SIPS URI indeholder intet @ tegn, skal den faktiske URI, der bruges i SIP-signaler, automatisk formateres ved at vedhæfte denne parameter med et @-tegn efterfulgt af IP-adressen til enheden. |

## XSI-linjetjeneste

| Parameter                         | Beskrivelse                                                                                                                                                                                                                                                                                                                                                                                                                                                                                                                                          |
|-----------------------------------|------------------------------------------------------------------------------------------------------------------------------------------------------------------------------------------------------------------------------------------------------------------------------------------------------------------------------------------------------------------------------------------------------------------------------------------------------------------------------------------------------------------------------------------------------|
| XSI Host Server (XSI-værtsserver) | <p>Angiv navnet på serveren; f.eks.</p> <p><b>xsi.iop1.broadworks.net</b></p> <p><b>Bemærk</b> XSI-værtsserveren bruger HTTP-protokollen som standard. Hvis du vil aktivere XSI via HTTPS, kan du angive <code>https://</code> på serveren.</p> <p>For eksempel:</p> <p><b>https://xsi.iop1.broadworks.net</b></p> <p>Du kan også angive en port til serveren.</p> <p>For eksempel:</p> <p><b>https://xsi.iop1.broadworks.net:5061</b></p> <p>Hvis du ikke angiver en port. Standardporten for den angivne protokol bruges.</p> <p>Standard: tom</p> |
| XSI-godkendelsestype              | <p>Bestemmer XSI-godkendelsestypen. Vælg <b>Loginoplysninger</b> for at godkende adgang til bruger-id og adgangskode til logon. Vælg <b>SIP-legitimationsoplysninger</b> for at godkende adgang med det id og den adgangskode, der er registreret til godkendelse for den SIP-konto, der er registreret på telefonen.</p> <p>Standard: logonoplysninger</p>                                                                                                                                                                                          |
| Logonbruger-id                    | <p>BroadSoft-bruger-id'et for brugeren af telefonen, f.eks. <code>jenshansen@xdp.broadsoft.com</code>.</p> <p>For alle XSI-godkendelsestyper gælder det, at du skal indtaste <b>Logonbruger-id</b>. Uden <b>Logonbruger-id</b> virker funktionen BroadWorks ikke.</p> <p>Standard: tom</p>                                                                                                                                                                                                                                                           |
| Adgangskode til logon             | <p>Alfanumerisk adgangskode, der er knyttet til logonbruger-id'et.</p> <p>Angiv adgangskoden for logon, når du vælger <b>Logonoplysninger</b> for XSI-godkendelsestype.</p> <p>Standard: tom</p>                                                                                                                                                                                                                                                                                                                                                     |

| Parameter          | Beskrivelse                                                                                                                                                                                                                                                                                                                                                                                                                                                                                                                                                                                                                                                                                                                                       |
|--------------------|---------------------------------------------------------------------------------------------------------------------------------------------------------------------------------------------------------------------------------------------------------------------------------------------------------------------------------------------------------------------------------------------------------------------------------------------------------------------------------------------------------------------------------------------------------------------------------------------------------------------------------------------------------------------------------------------------------------------------------------------------|
| Aktivér Anywhere   | <p>Aktiverer BroadWorks-funktionen Anywhere på et lokalnummer.</p> <p>Hvis du vælger <b>Ja</b>, aktiveres Anywhere på denne linje, og brugeren kan anvende telefonmenuen til at føje flere placeringer til denne specifikke linje.</p> <p>Standard: ja</p>                                                                                                                                                                                                                                                                                                                                                                                                                                                                                        |
| Aktivér Blokér CID | <p>Aktiverer blokering af XSI-opkalder-id på en linje.</p> <p>Vælg <b>Ja</b> for at aktivere synkroniseringen af statussen for blokering af opkald-id med serveren ved hjælp af XSI-grænsefladen. Vælg <b>Nej</b> for at bruge telefonens lokale indstillinger for blokering af opkalder-id.</p>                                                                                                                                                                                                                                                                                                                                                                                                                                                  |
| Aktivér CFWD       | <p>Aktiverer eller deaktiverer synkroniseringen af statussen på viderestilling af opkald på en linje via XSI-tjenesten.</p> <p>Vælg <b>Ja</b> for at give telefonen mulighed for at synkronisere status for viderestilling af opkald med serveren ved hjælp af XSI-tjenesten. Vælg <b>Nej</b> for at deaktivere denne funktion.</p> <p><b>Bemærk</b></p> <ul style="list-style-type: none"> <li>• Når <b>Synkronisering af funktionstaster</b> er indstillet til <b>Ja</b>, har FKS forrang i forhold til XSI-synkronisering.</li> <li>• Hvis XSI-værtsserver og legitimationsoplysninger ikke er angivet, og feltet <b>Aktivér CFWD</b> er indstillet til <b>Ja</b>, kan brugeren af telefonen ikke viderestille opkald på telefonen.</li> </ul> |

| Parameter   | Beskrivelse                                                                                                                                                                                                                                                                                                                                                                                                                                                                                                                                                                                                                                                                                   |
|-------------|-----------------------------------------------------------------------------------------------------------------------------------------------------------------------------------------------------------------------------------------------------------------------------------------------------------------------------------------------------------------------------------------------------------------------------------------------------------------------------------------------------------------------------------------------------------------------------------------------------------------------------------------------------------------------------------------------|
| Aktivér DND | <p>Aktiverer eller deaktiverer synkroniseringen af DND-statussen på en linje via XSI-tjeneste.</p> <p>Vælg <b>Ja</b> for at aktivere telefonen til at synkronisere DND-statussen med serveren ved hjælp af XSI-tjenesten. Vælg <b>Nej</b> for at deaktivere denne funktion.</p> <p><b>Bemærk</b></p> <ul style="list-style-type: none"> <li>• Når <b>Synkronisering af funktionstaster</b> er indstillet til <b>Ja</b>, har FKS forrang i forhold til XSI-synkronisering.</li> <li>• Hvis XSI-værtsserver og legitimationsoplysninger ikke er angivet, og feltet <b>Aktivér DND</b> er indstillet til <b>Ja</b>, kan brugeren af telefonen ikke slå DND-tilstand til på telefonen.</li> </ul> |

## Konfiguration af lyd

| Parameter                                        | Beskrivelse                                                                                                                                                                                                                                                                                                                                                                                   |
|--------------------------------------------------|-----------------------------------------------------------------------------------------------------------------------------------------------------------------------------------------------------------------------------------------------------------------------------------------------------------------------------------------------------------------------------------------------|
| Foretrukket Codec                                | <p>Foretrukken codec for alle opkald. Det faktiske codec, der bruges ved et opkald, afhænger stadig af resultatet af protokollen til codec-forhandling.</p> <p>Vælg en af følgende:</p> <ul style="list-style-type: none"> <li>• G711u</li> <li>• G711a</li> <li>• G729a</li> <li>• G722</li> <li>• G.722.2</li> <li>• iLBC</li> <li>• iSAC</li> <li>• OPUS</li> </ul> <p>Standard: G711u</p> |
| Use Pref Codec Only (Brug kun foretrukne codecs) | <p>Vælg <b>Nej</b> (Nej) for at bruge en kode. Vælg <b>Yes</b> (Ja) for kun at bruge de foretrukne koder. Når du vælger Yes (Ja), vil opkald mislykkes, hvis den anden ende ikke understøtter de foretrukne codecs.</p> <p>Standard: nej</p>                                                                                                                                                  |

| Parameter                                               | Beskrivelse                                                                                                                                                     |
|---------------------------------------------------------|-----------------------------------------------------------------------------------------------------------------------------------------------------------------|
| Second Preferred Codec (Anden foretrukken codec)        | Codec, der skal bruges, hvis det første codec mislykkes.<br>Standard: ikke angivet                                                                              |
| Third Preferred Codec (Tredje foretrukken codec)        | Codec, der skal bruges, hvis det andet codec mislykkes.<br>Standard: ikke angivet                                                                               |
| G711u Enable (Aktivér G711u)                            | Gør det muligt at bruge G.711u-codec.<br>Standard: ja                                                                                                           |
| G711a Enable (Aktivér G711a)                            | Gør det muligt at bruge G711a-codec.<br>Standard: ja                                                                                                            |
| G729a Enable (Aktivér G729a)                            | Hvis du vil gøre det muligt at bruge G.729a-codec ved 8 kbps, skal du vælge <b>Ja</b> . Ellers skal du vælge <b>Nej</b> .<br>Standard: ja                       |
| G722 Enable (Aktivér G722)                              | Gør det muligt at bruge G.722-codec.<br>Standard: ja                                                                                                            |
| G722.2 Enable (Aktivér G722.2)                          | Gør det muligt at bruge G.722.2-codec.<br>Standard: nej                                                                                                         |
| iLBC Enable (Aktivér iLBC)                              | Gør det muligt at bruge iLBC-codec.<br>Standard: ja                                                                                                             |
| iSAC Enable (Aktivér iSAC)                              | Gør det muligt at bruge iSAC-codec.<br>Standard: ja                                                                                                             |
| OPUS Enable (Aktivér OPUS)                              | Gør det muligt at bruge OPUS -codec.<br>Standard: ja                                                                                                            |
| Silence Supp Enable (Aktivér undertrykkelse af stilhed) | Hvis du vil aktivere undertrykkelse af stilhed, så lydframes uden lyd ikke sendes, skal du vælge <b>Ja</b> . Ellers skal du vælge <b>Nej</b> .<br>Standard: nej |

| Parameter                               | Beskrivelse                                                                                                                                                                                                                                                                                                                                                                                  |
|-----------------------------------------|----------------------------------------------------------------------------------------------------------------------------------------------------------------------------------------------------------------------------------------------------------------------------------------------------------------------------------------------------------------------------------------------|
| DTMF Tx Method (DTMF-afsendelsesmetode) | <p>Metoden til afsendelse af DTMF-signaler til den anden ende. Mulighederne er:</p> <ul style="list-style-type: none"> <li>• AVT – (Audio Video Transport). Sender DTMF som AVT-hændelser.</li> <li>• InBand – sender DTMF ved at bruge lydlinien.</li> <li>• Auto – bruger InBand eller AVT ud fra resultatet af codec-forhandlingen.</li> <li>• INFO – bruger SIP INFO-metoden.</li> </ul> |
| Codec-forhandling                       | Når indstillingen er angivet til standard, besvarer Cisco IP Phone en Invitation med et 200 OK-svar, der kun annoncerer det foretrukne codec. Når indstillingen er visning af alle, svarer Cisco IP Phone med en oversigt over alle de codecs, som telefonen understøtter. Standardværdien er standard eller kun at svare med det foretrukne codec.                                          |
| Krypteringsmetode                       | <p>Krypteringsmetode, der skal bruges under sikre opkald. Indstillingsmulighederne er AES 128 og AES 256 GCM</p> <p>Standard: 128.</p>                                                                                                                                                                                                                                                       |

## Opkaldsplan

| Parameter                 | Beskrivelse                                                                                                                                                                                                                                                                                                                                                                                                                                          |
|---------------------------|------------------------------------------------------------------------------------------------------------------------------------------------------------------------------------------------------------------------------------------------------------------------------------------------------------------------------------------------------------------------------------------------------------------------------------------------------|
| Opkaldsplan               | <p>Script for opkaldsplan for det valgte lokalnummer.</p> <p>Opkaldsplanens syntaks giver mulighed for angivelse af tre parametre, der kan bruges til en bestemt gateway:</p> <ul style="list-style-type: none"> <li>• uid – bruger-id til godkendelse</li> <li>• pwd – adgangskode til godkendelse</li> <li>• nat – hvis denne parameter er til stede, skal du bruge NAT-tilknytning.</li> </ul> <p>Adskil hver parameter med et semikolon (;).</p> |
| Tilknytning af opkalds-id | <p>Indgående opkalds-id-numre kan knyttes til en anden streng. Et nummer, der begynder med +44xxxxxx, kan f.eks. knyttes til 0xxxxxx. Denne funktion har den samme syntaks som parameteren for opkaldsplan. Med denne parameter kan du angive, hvordan et opkalds-id-nummer tilknyttes til visning på skærm og registreres i opkaldslogge.</p>                                                                                                       |



| Parameter                               | Beskrivelse                                                                                                                                                                                                                                                                                                                                                                                                                                                                                                                                                                                          |
|-----------------------------------------|------------------------------------------------------------------------------------------------------------------------------------------------------------------------------------------------------------------------------------------------------------------------------------------------------------------------------------------------------------------------------------------------------------------------------------------------------------------------------------------------------------------------------------------------------------------------------------------------------|
| Enable URI Dialing (Aktivér URI-opkald) | Aktiverer eller deaktiverer URI-opkald.                                                                                                                                                                                                                                                                                                                                                                                                                                                                                                                                                              |
| Nødopkaldsnummer                        | <p>Angiv en kommasepareret liste over nødopkaldsnumre. Når der ringes til et af disse numre, deaktiverer enheden behandlingen af CONF, HOLD og andre lignende programtaster eller knapper for at forhindre, at det aktuelle opkald ved et uheld bliver parkeret. Telefonen deaktiverer også håndtering af hookflash-hændelse.</p> <p>Det er kun den anden ende af opkaldet, der kan afslutte et nødopkald. Telefonen får sine normale funktioner igen, når opkaldet af afsluttet, og røret er lagt på igen.</p> <p>Det maksimale antal tegn er 63. Er tom som standard (intet nødopkaldsnummer).</p> |

### E911 Konfiguration af geografisk lokalitet

#### E911 Konfiguration af geografisk lokalitet

| Parameter                          | Beskrivelse                                                                                                                                                                                                                                                                                                                                                                                                                                                                                                                         |
|------------------------------------|-------------------------------------------------------------------------------------------------------------------------------------------------------------------------------------------------------------------------------------------------------------------------------------------------------------------------------------------------------------------------------------------------------------------------------------------------------------------------------------------------------------------------------------|
| Firma-UUID                         | <p>Det UUID (Universally Unique Identifier), der er tildelt til kunden af udbyderen af nødopkaldstjenester.</p> <p>Maksimum længde på id er 128 tegn. Er tom som standard.</p>                                                                                                                                                                                                                                                                                                                                                      |
| URL-adresse til primær anmodning   | <p>Krypteret anmodning om placering af HTTPS-telefon. Anmodningen bruger telefonens IP-adresser, MAC-adresse, NAI (Network Access Identifier) og kabinet-id og port-id tildelt af producenten af netværksswitchen. Anmodningen omfatter også navnet på placeringsserveren og kunde-id'et.</p> <p>Den server, der bruges af udbyderen af nødopkaldstjenester, svarer med en ERL (Emergency Response Location), der har en URL (Uniform Resource Identifier) knyttet til brugertelefonens IP-adresse.</p> <p>Er tom som standard.</p> |
| URL-adresse for sekundær anmodning | <p>Krypteret HTTPS-anmodning sendt til udbyderen af nødopkaldstjenestens ekstra server for at få brugertelefonens placering.</p> <p>Er tom som standard.</p>                                                                                                                                                                                                                                                                                                                                                                        |

Se [Understøttelse af nødopkald – terminologi, på side 169](#) for begreber, der beskriver understøttelsen af nødopkald for telefoner.

## Bruger

### Påmindelse om parkering

| Parameter                                                         | Beskrivelse                                                                                                                                    |
|-------------------------------------------------------------------|------------------------------------------------------------------------------------------------------------------------------------------------|
| Hold Reminder Timer (Tidsindstilling for påmindelse om parkering) | Angiver den tidsforsinkelse (i sekunder), hvormed en ringetone høres ved et aktivt opkald, når et andet opkald er parkeret.<br><br>Standard: 0 |
| Hold Reminder Ringtone (Ringetone ved påmindelse om parkering)    | Angiver lydstyrken for den tidsindstillede ringetone.                                                                                          |

### Viderestil opkald

| Parameter                                                                 | Beskrivelse                                                                                                                    |
|---------------------------------------------------------------------------|--------------------------------------------------------------------------------------------------------------------------------|
| Cfwd Setting (Cfwd-indstilling)                                           | Vælg <b>Ja</b> for at aktivere viderestilling af opkald.                                                                       |
| Cfwd All Dest (Viderestilling af opkald – alle modtagere)                 | Angiv de telefonnumre, som opkaldet skal viderestilles til.                                                                    |
| Cfwd Busy Dest (viderestilling af optaget opkald – modtagere)             | Angiv de telefonnumre, som opkaldene skal viderestilles til, når linjen er optaget.<br><br>Standard: voicemail                 |
| Cfwd No Ans Dest (viderestilling af opkald ved intet svar – modtagere)    | Angiv det lokalnummer, som opkaldene skal viderestilles til, når opkaldet ikke besvares.<br><br>Standard: voicemail            |
| Cfwd No Ans Delay (viderestilling af opkald ved intet svar – forsinkelse) | Angiv den forsinkelse i tid (i sekunder), der skal ventes, før et ubesvaret opkald viderestilles.<br><br>Standard: 20 sekunder |

### Hurtigopkald

| Parameter                      | Beskrivelse                                                                   |
|--------------------------------|-------------------------------------------------------------------------------|
| Navn på hurtigopkald (2 til 9) | Navn, der er tildelt til et bestemt hurtigopkaldsnummer.<br><br>Standard: tom |

| Parameter                     | Beskrivelse                                                                                                                                                                                |
|-------------------------------|--------------------------------------------------------------------------------------------------------------------------------------------------------------------------------------------|
| Hurtigopkaldsnummer (2 til 9) | Modtagers telefonnummer (eller URL-adresse), der er tildelt til hurtigopkald 2, 3, 4, 5, 6, 7, 8 eller 9. Tryk på cifertasten (2-9) for at ringe til det tildelte nummer.<br>Standard: tom |

### Supplerende tjenester

| Parameter                                           | Beskrivelse                                                                                                                                                                                                     |
|-----------------------------------------------------|-----------------------------------------------------------------------------------------------------------------------------------------------------------------------------------------------------------------|
| CW Setting (CW-indstilling)                         | Aktiverer eller deaktiverer tjenesten til ventende opkald.<br>Standard: ja                                                                                                                                      |
| Block CID Setting (Blokér CID-indstilling)          | Aktiverer eller deaktiverer tjenesten til Blokér CID.<br>Standard: nej                                                                                                                                          |
| Block ANC Setting (Blokér ANC-indstilling)          | Aktiverer eller deaktiverer tjenesten til Blokér ANC.<br>Standard: nej                                                                                                                                          |
| DND-indstilling                                     | Aktiverer eller deaktiverer muligheder for DND-indstillinger for en bruger.                                                                                                                                     |
| LED-besked for håndsæt                              | Aktiverer eller deaktiverer LED-besked på håndsættet. Indstillingerne er: voicemail og voicemail, ubesvaret opkald.<br>Standard: voicemail                                                                      |
| Secure Call Setting (Indstilling for sikker opkald) | Aktiverer eller deaktiverer sikre opkald.<br>Standard: nej                                                                                                                                                      |
| Opkaldshjælp                                        | Aktiverer eller deaktiverer funktionen til opkaldshjælp.<br>Standard: nej                                                                                                                                       |
| Telefonsvarerside                                   | Aktiverer eller deaktiverer automatisk besvarelse af personsøgeropkald.<br>Standard: ja                                                                                                                         |
| Foretrukken lyd enhed                               | Vælg den type lyd, som telefonen skal bruge. Valgmulighederne er: højttaler og hovedtelefon.<br>Vælg den type lyd, som telefonen skal bruge. Valgmulighederne er: højttaler og hovedtelefon.<br>Standard: ingen |

| Parameter                                                                  | Beskrivelse                                                                          |
|----------------------------------------------------------------------------|--------------------------------------------------------------------------------------|
| Tidsformat                                                                 | Vælg telefonens tidsformat (12 eller 24 timer).<br>Standard: 12 timer                |
| Datoformat                                                                 | Vælg telefonens datoformat (måned/dag eller dag/måned).<br>Standard: måned/dag       |
| Miss Call Shortcut (Genvej til ubesvaret op kald)                          | Aktiverer eller deaktiverer mulighed for at oprette genvej til ubesvaret opkald.     |
| Alert Tone Off (Varselstone fra)                                           | Aktiverer eller deaktiverer varselstonen.                                            |
| Log Missed Calls for EXT (n) (Logfører ubesvarede opkald for lokalnr. (n)) | Aktiverer eller deaktiverer loggen for ubesvarede opkald for et bestemt lokalnummer. |
| Shared Line DND Cfw Enable (Aktivér delt linje – DND Cfw)                  | Aktivér/deaktiverer DND og viderestilling af opkald for den delte linje.             |

## Lydstyrke

| Parameter                                                      | Beskrivelse                                                                                                                       |
|----------------------------------------------------------------|-----------------------------------------------------------------------------------------------------------------------------------|
| Ringerlydstyrke                                                | Indstiller standardlydstyrke for ringetonen.<br>Standard: 9                                                                       |
| Højttalers lydstyrke                                           | Indstiller standardlydstyrke for højttalertelefonen.<br>Standard: 8                                                               |
| Håndsættets lydstyrke                                          | Indstiller standardlydstyrke for håndsættet.<br>Standard: 10                                                                      |
| Headsettets lydstyrke                                          | Indstiller standardlydstyrke for hovedtelefonerne.<br>Standard: 10                                                                |
| Electronic HookSwitch Control (Elektronisk HookSwitch-styring) | Aktiverer eller deaktiverer EHS-funktionen (Electronic HookSwitch).<br>Når EHS er aktiveret, putter AUX-porten ikke telefonlogge. |

## Lydoverholdelse

| Parameter             | Beskrivelse                                                                                                                                                                                                                                                                                                                                                                                                                                                                                              |
|-----------------------|----------------------------------------------------------------------------------------------------------------------------------------------------------------------------------------------------------------------------------------------------------------------------------------------------------------------------------------------------------------------------------------------------------------------------------------------------------------------------------------------------------|
| Overholdelsesstandard | <p>Angiver overholdelsesstandarden for telefonlyden. Du kan vælge:</p> <ul style="list-style-type: none"> <li>• <b>ETSI:</b> Et sæt standarder til tale- og multimedietransmission til smal- og bredbåndsterminaler fra ETSI (European Telecommunications Standards Institute).</li> <li>• <b>TIA:</b> Et sæt standarder fra det amerikanske TIA (Telecommunications Industry Association). Standarderne gælder smal- og bredbåndslidtransmission via kablede telefoner.</li> </ul> <p>Standard: TIA</p> |

## Skærm

| Parameter                                                       | Beskrivelse                                                                                                                                                                                                                                                                                                                                                             |
|-----------------------------------------------------------------|-------------------------------------------------------------------------------------------------------------------------------------------------------------------------------------------------------------------------------------------------------------------------------------------------------------------------------------------------------------------------|
| Screen Saver Enable (Aktivér pauseskærm)                        | <p>Aktiverer en pauseskærm på telefonen. Når telefonen er inaktiv i et bestemt tidsrum, aktiveres pauseskærmen.</p> <p>Standard: nej</p>                                                                                                                                                                                                                                |
| Screen Saver Wait (Ventetid på pauseskærm)                      | <p>Mængde af inaktiv tid, før pauseskærmen vises.</p> <p>angiv det antal sekunders inaktivitet, der skal gå, før pauseskærmen går i gang.</p> <p>Standard: 300</p>                                                                                                                                                                                                      |
| Screen Saver Type (Type af pauseskærm)                          | <p>Typer af pauseskærm. Dine valgmuligheder:</p> <ul style="list-style-type: none"> <li>• <b>Clock (Ur):</b> Viser et digitalt ud på en almindelig baggrund.</li> <li>• <b>Download Picture (Download billede):</b> Viser et billede, der er sendt fra telefonens webside.</li> <li>• <b>Logo:</b> Gør det muligt at tilføje logo som baggrund på telefonen.</li> </ul> |
| Screen Saver Refresh Period (Opdateringsperiode for pauseskærm) | <p>Antal sekunder, før pauseskærmen skal opdateres (hvis du f.eks. vælger at dreje billeder).</p>                                                                                                                                                                                                                                                                       |
| Back Light Timer (Tidsindstilling for baggrundsbelysning)       | <p>Det antal sekunder, hvor baggrundsbelysningen er tændt.</p>                                                                                                                                                                                                                                                                                                          |
| LCD Contrast (LCD-kontrast)                                     | <p>Værdi for ønsket kontrast.</p>                                                                                                                                                                                                                                                                                                                                       |

| Parameter                                             | Beskrivelse                                                                                                                                                                                                                                                                                                                                                                                                                                                                                                                                                           |
|-------------------------------------------------------|-----------------------------------------------------------------------------------------------------------------------------------------------------------------------------------------------------------------------------------------------------------------------------------------------------------------------------------------------------------------------------------------------------------------------------------------------------------------------------------------------------------------------------------------------------------------------|
| Startvisning                                          | <p>Typen af visning på telefonens skærm, når telefonen starter. Dine valgmuligheder:</p> <ul style="list-style-type: none"> <li>• Standard</li> <li>• Download Picutre (Download billede)</li> <li>• Logo</li> <li>• Tekst</li> </ul>                                                                                                                                                                                                                                                                                                                                 |
| Tekstvisning                                          | <p>Tekst, der skal vises, når telefonen starter. En serviceudbyder kan f.eks. angive logotekst som følger:</p> <ul style="list-style-type: none"> <li>• Op til 2 linjer tekst</li> <li>• Hver linje skal være på mindre end 32 tegn</li> <li>• Indsæt et linjeskift (\n) mellem linjer</li> <li>• Indsæt escape-kode %0a</li> </ul> <p>F.eks.</p> <pre>Super\n%0aTelecom</pre> <p>viser:</p> <pre>Super Telecom</pre> <p>Brug tegnet + til at tilføje mellemrum til formatering. Du kan f.eks. tilføje flere +-tegn før og efter teksten for at få den centreret.</p> |
| Type af telefonbaggrund                               | Hvis indstillingen er angivet til Download Picture (Download billede), kan du downloade et billede og tilpasse baggrunden på telefonskærmen.                                                                                                                                                                                                                                                                                                                                                                                                                          |
| Picture Download URL (URL-adresse til billeddownload) | <p>URL-adressen finder den (.png) fil, der vises på som baggrund på telefonens skærm.</p> <p>Du kan få yderligere oplysninger i <a href="#">Indstillinger for telefonoplysninger og -visning</a>, på side 109.</p>                                                                                                                                                                                                                                                                                                                                                    |
| Logo-URL                                              | URL, som finder den (.png,.) fil, der skal vises som telefonskærmens logo.                                                                                                                                                                                                                                                                                                                                                                                                                                                                                            |

## Fremmødekonsol

### Generelt

**Bemærk**

Fanen for fremmødekonsol, der er mærket **Att Console (Fremmødekonsol)** er kun tilgængelig i tilstanden **Admin Login (Administratorlogon) > Advanced (Avanceret)**.

| Parameter                                                     | Beskrivelse                                                                                                                                                                                                                               |
|---------------------------------------------------------------|-------------------------------------------------------------------------------------------------------------------------------------------------------------------------------------------------------------------------------------------|
| Subscribe Expires (Abonnement udløber)                        | Angiver, hvor længe abonnementet er gyldigt. Når den angivne tidsperiode går, starter Cisco Attendant Console (Fremmødekonsol) et nyt abonnement.<br>Standard: 1800                                                                       |
| Subscribe Retry Interval (Interval for nyt abonneringsforsøg) | Angiver det tidsrum, der skal ventes, før der prøves igen, hvis abonnementet mislykkes.<br>Standard: 30                                                                                                                                   |
| Number of Units (Antal enheder)                               | Angiver antallet af Cisco Attendant Console-enheder.<br>Standard: 0                                                                                                                                                                       |
| Subscribe Delay (Forsinkelse på abonnering)                   | Længden af forsinkelsen, før et abonnering forsøges.<br>Standard: 1                                                                                                                                                                       |
| Server Type (Servertype)                                      | Angiver den servertype, som telefonen er tilsluttet med.<br>Tilgængelige valgmuligheder: <ul style="list-style-type: none"> <li>• BroadSoft</li> <li>• SPA9000</li> <li>• Asterisk</li> <li>• RFC3265_4235</li> <li>• Sylantro</li> </ul> |

| Parameter                                                   | Beskrivelse                                                                                                                                                                                                                                                                                                                                                                                                                                                                                                                                                                                                                                                                                                                                                                                                                                                                                                             |
|-------------------------------------------------------------|-------------------------------------------------------------------------------------------------------------------------------------------------------------------------------------------------------------------------------------------------------------------------------------------------------------------------------------------------------------------------------------------------------------------------------------------------------------------------------------------------------------------------------------------------------------------------------------------------------------------------------------------------------------------------------------------------------------------------------------------------------------------------------------------------------------------------------------------------------------------------------------------------------------------------|
| URI-adresse til BLF-liste                                   | <p>URL (Uniform Resource Identifier) for BLF-listen (Busy Lamp Field (BLF)), du har konfigureret for en bruger af telefonen på BroadSoft-serveren.</p> <p>Dette felt anvendes kun, hvis telefonen er registreret til en BroadSoft-server. BLF-listen er på listen over brugere, hvis linjer telefonen har tilladelse til at overvåge. Se <a href="#">Telefonkonfiguration til overvågning af andre telefoner, på side 145</a> for at få yderligere oplysninger.</p> <p>URI-adressen til BLF-liste skal angives i formatet <b>&lt;URI-navn&gt;@&lt;server&gt;</b>. Den angivne URL-adresse til BLF-listen, skal være den samme som den værdi, der er konfigureret for parameteren <b>Liste-URI: sip</b> på BroadSoft-serveren.</p> <p>Standard: tom</p> <p>Eksempel på XML-konfiguration:</p> <pre data-bbox="922 877 1485 930">&lt;BLF_List_URI ua="na"&gt;MonitoredUsersList@sipurash22.com&lt;/BLF_List_URI&gt;</pre> |
| Use Line Keys For BLF List (Brug linjetaster til BLF-liste) | <p>Styrer, om telefonen bruger dens linjetaster til at overvåge BLF-listen, når overvågning af BLF-listen er aktiv.</p> <p>Når indstillingen er angivet til <b>Nej</b>, bruger telefonen kun tasterne på tastudvidelsesmodulet til at overvåge BLF-listen.</p> <p>Denne indstilling har betydning, når <b>BLF-liste</b> er indstillet til <b>Vis</b>.</p> <p>Standard: nej</p> <p>Eksempel på XML-konfiguration:</p> <pre data-bbox="922 1352 1485 1404">&lt;Use_Line_Keys_For_BLF_List ua="na"&gt;Yes&lt;/Use_Line_Keys_For_BLF_List&gt;</pre>                                                                                                                                                                                                                                                                                                                                                                         |



| Parameter                                                            | Beskrivelse                                                                                                                                                                                                                                                                                                                                                                                                                                                                                                                                                                                                                                                                                                                                                                                                                                                                                                                                                                                                                     |
|----------------------------------------------------------------------|---------------------------------------------------------------------------------------------------------------------------------------------------------------------------------------------------------------------------------------------------------------------------------------------------------------------------------------------------------------------------------------------------------------------------------------------------------------------------------------------------------------------------------------------------------------------------------------------------------------------------------------------------------------------------------------------------------------------------------------------------------------------------------------------------------------------------------------------------------------------------------------------------------------------------------------------------------------------------------------------------------------------------------|
| Indstillelige PLK-indstillinger                                      | <p>Funktioner, som brugerne må konfigurere på linjetaster.</p> <p>Du kan tillade en funktion ved at tilføje den tilhørende indstilling som vist herunder. Separate indstillinger med semikolon (;).</p> <ul style="list-style-type: none"> <li>• Hurtigopkald: <code>sd</code></li> <li>• Optagetlys (BLF) til at overvåge en bruger: <code>blf</code></li> <li>• Besvar opkald fra en overvåget linje: <code>cp</code></li> </ul> <p><b>Bemærk</b> Denne indstilling fungerer kun, når indstillingen <code>blf</code> er tilføjet.</p> <p>Standard: <code>sd;</code></p> <p><b>Bemærk</b> Når indstillingen <code>sd</code> tilføjes, giver det automatisk brugere mulighed for at konfigurere hurtigopkald til en overvåget linje (hurtigopkald med BLF), når indstillingen <code>blf</code> er tilføjet.</p> <p>Hvis du vil f.eks. vil tillade alle funktioner:<br/><code>sd;blf;cp</code></p> <p>Eksempel på XML-konfiguration:</p> <pre>&lt;Customizable_PLK_options ua="na"&gt;sd;&lt;/Customizable_PLK_options&gt;</pre> |
| BLF-liste                                                            | <p>Aktiverer eller deaktiverer overvågning af BLF-listen.</p> <p>Når indstillingen er angivet til <b>Vis</b>, tildeler telefonen tilgængelige linjetaster i rækkefølge for at overvåge poster på BLF-liste. Etiketterne for tasterne på BLF-listen viser navnene på de overvågede brugere og statussen for de overvågede linjer.</p> <p>Denne indstilling har kun betydning når <b>BLF-liste-URI</b> er konfigureret.</p> <p>Eksempel på XML-konfiguration:</p> <pre>&lt;BLF_List ua="rw"&gt;Show&lt;/BLF_List&gt;</pre>                                                                                                                                                                                                                                                                                                                                                                                                                                                                                                        |
| Attendant Console LCD Brightness (LCD-lysstyrke i Attendant Console) | <p>Kontrasten mellem teksten, linjerne og baggrunden i skærmen på Attendant Console. Angiv en talværdi mellem 1 og 30. Jo højere nummeret er, jo større bliver kontrasten på skærmen.</p> <p>Standard: 12</p>                                                                                                                                                                                                                                                                                                                                                                                                                                                                                                                                                                                                                                                                                                                                                                                                                   |

| Parameter                                                                  | Beskrivelse                                                                                                                                                                                                                                                                                                                                                                                                                                                                                                                                                                                   |
|----------------------------------------------------------------------------|-----------------------------------------------------------------------------------------------------------------------------------------------------------------------------------------------------------------------------------------------------------------------------------------------------------------------------------------------------------------------------------------------------------------------------------------------------------------------------------------------------------------------------------------------------------------------------------------------|
| BXfer to Starcode Enable (Aktivér u Over til stjernekode)                  | Når indstillingen er angivet til <b>Ja</b> , foretager telefonen en blind overførsel, når *koden er defineret i en udvidet hurtigopkaldsfunktion. Hvis den er indstillet til <b>Nej</b> , parkeres det aktuelle opkald, og der startes et nyt til modtageren af hurtigopkaldet.<br><br>Standard: nej                                                                                                                                                                                                                                                                                          |
| BXfer On Speed Dial Enable (Aktivér u over på hurtigopkald)                | Når indstillingen er angivet til <b>Ja</b> , foretager telefonen en blind overførsel, hvis funktionstasten til hurtigopkald er valgt. Når indstillingen er angivet til <b>Nej</b> , parkeres det opkald, der er forbundet i øjeblikket, og der startes et nyt opkald til modtageren af hurtigopkaldet.<br><br>Når en bruger f.eks. parkerer et opkald ved hjælp af hurtigopkaldsfunktion, og parameteren er aktiveret, foretages der en blind overførsel til parkeringsstedet. Hvis parameteren ikke er aktiveret, udføres en overvåget overførsel til parkeringsstedet.<br><br>Standard: nej |
| BXfer To Remote Party Number Enable (Aktivér u til eksternt opkaldsnummer) | Når indstillingen er angivet til <b>Ja</b> , udfører telefonen en blind overførsel til et eksternt nummer. Når indstillingen er angivet til <b>Nej</b> , deaktiveres blind overførsel til eksternt nummer.                                                                                                                                                                                                                                                                                                                                                                                    |
| BLF Label Display Mode (Visningstilstand for BLF-etiket)                   | Indstillinger til at vælge en tilstand, der vises for BLF på telefonskærmen.<br><br>Standard: tom                                                                                                                                                                                                                                                                                                                                                                                                                                                                                             |

## TR-069

### TR-069

| Parameter                 | Beskrivelse                                                                                                                                                                                                                                                         |
|---------------------------|---------------------------------------------------------------------------------------------------------------------------------------------------------------------------------------------------------------------------------------------------------------------|
| Aktivér TR-069            | Indstillinger, der aktiverer eller deaktiverer TR-069-funktionen.<br><br>Standard: Deaktiveret                                                                                                                                                                      |
| ACS URL (ACS-URL-adresse) | URL-adressen for den ACS, der bruger CPE WAN-administrationsprotokollen. Denne parameter skal være i form af en gyldig HTTP- eller HTTPS-URL-adresse. Værtsdelen af denne URL-adresse bruges af CPE til at validere ACS-certifikatet, når det bruger SSL eller TLS. |

| Parameter                                                           | Beskrivelse                                                                                                                                                                                                                                                                                 |
|---------------------------------------------------------------------|---------------------------------------------------------------------------------------------------------------------------------------------------------------------------------------------------------------------------------------------------------------------------------------------|
| ACS Username (ACS-brugernavn)                                       | Brugernavn, der godkender CPE til ACS, når ACS bruger CPE WAN-administrationsprotokollen. Dette brugernavn bruges kun til HTTP-baseret godkendelse af CPE.<br><br>Hvis brugernavnet ikke er konfigureret, bruges administrator som standard.                                                |
| ACS Password (ACS-adgangskode)                                      | Adgangskode til at få adgang til ACS for en bestemt bruger. Denne adgangskode bruges kun til HTTP-baseret godkendelse af CPE.<br><br>Hvis adgangskoden ikke er konfigureret, bruges administrator som standard.                                                                             |
| ACS URL In Use (ACS-URL-adresse i brug)                             | URL-adressen for den ACS, der er i brug i øjeblikket. Dette er et skrivebeskyttet felt.                                                                                                                                                                                                     |
| Connection Request URL (URL-adresse til forbindelsesansøgning)      | URL-adresse for den ACS, der foretager forbindelsesansøgningen til CPE.                                                                                                                                                                                                                     |
| Connection Request Username (Brugernavn til forbindelsesansøgning)  | Det brugernavn, der godkender den ACS, der foretager forbindelsesansøgningen til CPE.                                                                                                                                                                                                       |
| Connection Request Password (Adgangskode til forbindelsesansøgning) | Adgangskode, der bruges til at godkende den ACS, der foretager en forbindelsesansøgning til CPE.                                                                                                                                                                                            |
| Uformelt periodisk interval                                         | Varighed i sekunder for intervallet mellem CPE-forsøg på at oprette forbindelse til ACS, når Periodic Inform Enable (Aktiver periodisk inform) er indstillet til ja.<br><br>Standardværdien er 20 sekunder.                                                                                 |
| Periodic Inform Enable (Aktiver periodisk inform)                   | Indstillinger, der aktiverer eller deaktiverer CPE-forbindelsesansøgninger. Standardværdien er Ja.                                                                                                                                                                                          |
| TR-069-sporbarhed                                                   | Indstillinger, der aktiverer eller deaktiverer TR-069-transaktionslogge.<br><br>Standardværdien er Nej.                                                                                                                                                                                     |
| CWMP V1.2-understøttelse                                            | Indstillinger, der aktiverer eller deaktiverer understøttelse af CWMP (CPE WAN Management Protocol). Hvis indstillingen er indstillet til deaktiver, sender telefonen ikke inform-meddelelser til ACS eller accepterer nogen forbindelsesansøgninger fra ACS.<br><br>Standardværdien er Ja. |
| TR-069 VoiceObject Init (TR-069 – initialisering af taleobjekt)     | Indstillinger til at ændre taleobjekter. Vælg Ja for at initialisere alle taleobjekter til fabriksstandardværdier, eller vælg for at bevare de aktuelle værdier.                                                                                                                            |

| Parameter                                                 | Beskrivelse                                                                                                                                                                                                                                                           |
|-----------------------------------------------------------|-----------------------------------------------------------------------------------------------------------------------------------------------------------------------------------------------------------------------------------------------------------------------|
| TR-069 DHCPOption Init (TR-069 DHCPOption-initialisering) | Indstillinger til at ændre DHCP-indstillinger. Vælg Ja for at initialisere DHCP-indstillingerne fra ACS, eller vælg Nej for at bevare de aktuelle DHCP-indstillinger.                                                                                                 |
| Understøttelse af TR-069-fallback                         | Indstillinger, der aktiverer eller deaktiverer understøttelsen af TR-069-fallback<br><br>Hvis telefonen forsøger at registrere ACS med DHCP, og det ikke lykkes, bruger telefonen derefter DNS til at løse ACS IP-adressen.                                           |
| BACKUP ACS URL (EKSTRA ACS-URL-ADRESSE)                   | Ekstra adresse for den ACS, der bruger CPE WAN-administrationsprotokollen. Denne parameter skal være i form af en gyldig HTTP- eller HTTPS-URL-adresse. Værtsdelen af denne URL-adresse bruges af CPE til at validere ACS-certifikatet, når det bruger SSL eller TLS. |
| BACKUP ACS User (EKSTRA ACS-BRUGER)                       | Ekstra brugernavn, der godkender CPE til ACS, når ACS bruger CPE WAN-administrationsprotokollen. Dette brugernavn bruges kun til HTTP-baseret godkendelse af CPE.                                                                                                     |
| BACKUP ACS Password (EKSTRA ACS-adgangskode)              | Ekstra adgangskode til at få adgang til ACS for en bestemt bruger. Denne adgangskode bruges kun til HTTP-baseret godkendelse af CPE.                                                                                                                                  |
| <b>Bemærk</b>                                             | Hvis du ikke konfigurerer ovenstående parametre, kan du også hente dem via DHCP-indstillingerne 60, 43 og 125.                                                                                                                                                        |

## Opkaldshistorik

Viser opkaldshistorikken for telefonen. Hvis du vil ændre de viste oplysninger, kan vælge typen af opkaldshistorik følgende faner:

- Alle opkald
- Ubesvaret
- Modtaget
- Foretaget

Vælg **Add to Directory** (Føj til telefonbog) for at føje oplysningerne om opkald til din personlige telefonbog.

## Personlig telefonbog

Den personlige telefonbog giver en bruger mulighed for at lagre et sæt personlige numre. Telefonbogsposter kan indeholde følgende kontaktoplysninger:

- Nr. (telefonnummeret)
- Navn
- Arbejde

- Mobil
- Hjem
- Hurtigkald

Du kan redigere kontaktoplysningerne ved at klikke på **Edit Contacts** (Rediger kontakter).





# KAPITEL 13

## Fejlfinding

- Generelle fejlfindingsoplysninger, på side 297
- Problemer ved start, på side 299
- Problemer ved nulstilling af problemer, på side 301
- Telefon kan ikke oprette forbindelse til LAN, på side 302
- Lydproblemer, på side 303
- Generelle problemer med telefonopkald, på side 303
- Fejlfinding af funktioner, på side 304
- Kan ikke få adgang til indstillinger for DND eller viderestilling på telefonen, på side 307
- Problemer med telefonens skærm, på side 307
- Rapportér alle telefonproblemer fra telefonens webside, på side 309
- Rapportér et problem med telefonen via fjernadgang, på side 310
- Fejlfindingsprocedurer, på side 310
- Yderligere fejlfindingsoplysninger, på side 311

## Generelle fejlfindingsoplysninger

Følgende tabel indeholder generelle fejlfindingsoplysninger for Cisco IP Phone.

*Tabel 20: Fejlfinding af Cisco IP Phone*

| Resumé                                                                                                               | Forklaring                                                                                                                                                                                                                                                           |
|----------------------------------------------------------------------------------------------------------------------|----------------------------------------------------------------------------------------------------------------------------------------------------------------------------------------------------------------------------------------------------------------------|
| Tilslutning af en Cisco IP Phone til en anden Cisco IP Phone                                                         | Cisco understøtter ikke tilslutning af en IP-telefon til en anden IP-telefon via pc-porten. Hver IP-telefon skal forbindes direkte til en switchport. Hvis telefoner tilsluttes sammen i en linje via pc-porten, virker telefonerne ikke.                            |
| Længere udsendelsesstorme får IP-telefoner til at nulstille eller til ikke at kunne foretage eller besvare et opkald | En forlænget udsendelsesstorm Lag 2 (der varer flere minutter) på tale-VLAN'et kan få IP-telefoner til at nulstilles, miste et aktivt opkald eller til ikke at kunne starte eller besvare et opkald. Telefoner vises muligvis ikke, før en udsendelsesstorm slutter. |

| Resumé                                                                 | Forklaring                                                                                                                                                                                                                                                                                                                                                                                                                                                                                                                                                                                                                                                                |
|------------------------------------------------------------------------|---------------------------------------------------------------------------------------------------------------------------------------------------------------------------------------------------------------------------------------------------------------------------------------------------------------------------------------------------------------------------------------------------------------------------------------------------------------------------------------------------------------------------------------------------------------------------------------------------------------------------------------------------------------------------|
| Flytning af en netværksforbindelse fra telefonen til en arbejdsstation | <p>Hvis din telefon får strøm via netværksforbindelsen, skal du være forsigtig, hvis du afbryder telefonens netværksforbindelse og sætter ledningen i en stationær computer.</p> <p><b>Advarsel</b> Netværkskortet i computeren kan ikke modtage strøm via netværksforbindelsen. Hvis der kommer strøm gennem forbindelse, kan netværkskortet gå i stykker. For at beskytte netværkskortet skal du vente 10 sekunder eller længere, efter du har trukket telefonledningen ud, før du sætter det i computeren. Denne forsinkelse giver switchen nok tid til at registrere, at der ikke længere er en telefon på linjen, og stoppe med at sende strøm gennem ledningen.</p> |
| Ændring af telefonens konfiguration                                    | <p>Indstillingerne for administratorens adgangskode er som standard låst for at forhindre brugere i at foretage ændringer, der kan påvirke deres netværksforbindelse. Du skal låse op for indstillingerne for administratorens adgangskode, før du kan konfigurere dem.</p> <p><b>Bemærk</b> Hvis administratorens adgangskode ikke er indstillet i den almindelige telefonprofil, kan brugeren ændre netværksindstillingerne.</p>                                                                                                                                                                                                                                        |
| Kodeksmismatch mellem telefonen og den anden enhed                     | <p>Statistikken for RxType og TxType viser det kodeks, der bruges til en samtale mellem denne Cisco IP Phone og den anden enhed. Værdierne af disse statistikker skal være ens. Hvis ikke, skal du bekræfte, at den anden enhed kan håndtere kodekssamtalen, eller at der er en transcoder, der kan håndtere tjenesten. Se <a href="#">Vis vinduet Opkaldsstatistik, på side 190</a> for at få yderligere oplysninger.</p>                                                                                                                                                                                                                                                |
| Lydprøvemismatch mellem telefonen og den anden enhed                   | <p>Statistikken for RxSize og TxSize viser størrelsen på de talepakker, der bruges i en samtale mellem denne Cisco IP Phone og den anden enhed. Værdierne af disse statistikker skal være ens. Se <a href="#">Vis vinduet Opkaldsstatistik, på side 190</a> for at få yderligere oplysninger.</p>                                                                                                                                                                                                                                                                                                                                                                         |



| Resumé            | Forklaring                                                                                                                                                                                                                                                                                                                                                                                                                                                                                                                                                                                         |
|-------------------|----------------------------------------------------------------------------------------------------------------------------------------------------------------------------------------------------------------------------------------------------------------------------------------------------------------------------------------------------------------------------------------------------------------------------------------------------------------------------------------------------------------------------------------------------------------------------------------------------|
| Loopback-tilstand | <p>Der kan opstå en loopback-betingelse, når følgende betingelser er opfyldt:</p> <ul style="list-style-type: none"> <li>• Indstillingen SW-portkonfiguration på telefonen er indstillet til 10 Half (10-BaseT/half duplex).</li> <li>• Telefonen får strøm fra en ekstern strømforsyning.</li> <li>• Telefonen slukkes (strømforsyningen frakobles).</li> </ul> <p>I dette tilfælde deaktiveres switchporten på telefonen, og følgende besked vises i switchens konsollogfil:</p> <p>HALF_DUX_COLLISION_EXCEED_THRESHOLD</p> <p>Du kan løse problemet ved at genaktivere porten fra switchen.</p> |

## Problemer ved start

Når du har installeret en telefon på dit netværk, og du kan få adgang til telefonens webside (telefonkonfigurationsværktøj), skal telefonen starte, sådan som det er beskrevet i det relaterede emne herunder.

Hvis telefonen ikke starter korrekt, skal du se i følgende afsnit for at finde fejlfindingsoplysninger.

## Cisco IP Phone gennemgår ikke den normale startproces

### Problem

Når du tilslutter en Cisco IP Phone til netværksporten, gennemgår telefonen ikke den normale startproces som beskrevet i det relaterede emne, og telefonskærmen viser ikke oplysninger.

### Årsag

Hvis telefonen ikke gennemgår startprocessen, kan det skyldes defekte kabler, dårlige forbindelser, netværksnedbrud, strømmangel, eller telefonen virker muligvis ikke.

### Løsning

For at afgøre, om telefonen virker, skal du bruge følgende forslag til at eliminere andre mulige problemer.

- Bekræft, at netværksporten virker:
  - Udskift Ethernet-kablerne med de kabler, som, du ved, virker.
  - Fjern en Cisco IP Phone, der virker, fra en anden port, og tilslut den til denne netværksport for at bekræfte, at porten er aktiv.
  - Tilslut den Cisco IP Phone, der ikke starter med en anden netværksport, der er kendt som velfungerende.

- Tilslut den Cisco IP Phone, der ikke starter op direkte med porten på switchen, så patchpanelforbindelsen på kontoret elimineres.
- Bekræft, at telefonen får strøm:
  - Hvis du bruger ekstern strøm, skal du bekræfte, at stikkontakten virker.
  - Hvis du bruger integreret strøm, skal du bruge den eksterne strømforsyning i stedet.
  - Hvis du bruger den eksterne strømforsyning, skal du udskifte den med en enhed, som, du ved, virker.
- Hvis telefonen stadig ikke starter korrekt, skal du oplade telefonen med håndsættet og løftet rør. Når telefonen oplades på denne måde, forsøger den at starte en sikkerhedskopieret softwareafbildning.
- Hvis telefonen stadig ikke starter korrekt, skal du udføre en fabriksnulstilling af telefonen.
- Hvis telefonskærmen på Cisco IP Phone ikke viser nogen tegn efter mindst 5 minutter, efter du har prøvet disse løsninger, skal du kontakte en teknisk supportmedarbejder fra Cisco for at få yderligere hjælp.

## Telefon viser fejlmeddelelser

### Problem

Statusmeddelelser viser fejl under start.

### Løsning

Når telefonen går igennem startprocessen, kan du få adgang til statusmeddelelser, der muligvis kan give dig oplysninger om årsagen til problemet. Se afsnittet om “Vinduet Vis statusmeddelelser” for at få instruktioner i, hvordan du får adgang til statusmeddelelser, og en liste over mulige fejl, forklaringer på dem, og hvordan de kan løses.

## Telefon kan ikke oprette forbindelse via DNS

### Problem

DNS-indstillingerne kan være forkerte.

### Løsning

Hvis du bruger DNS til at få adgang til TFTP-serveren eller Third-Party Call Control Manager, skal du sikre dig, at du angiver en DNS-server.

## Beskadigelse af konfigurationsfil

### Problem

Hvis du fortsat har problemer med en bestemt telefon, som andre forslag i dette afsnit ikke kan løse, kan konfigurationsfilen være beskadiget.

**Løsning**

Hent en ny konfigurationsfil eksternt fra klargøringsserveren ved hjælp af [gensynkronisering](#).

## Cisco IP Phone kan ikke hente IP-adresse

**Problem**

Hvis en telefon ikke kan hente en IP-adresse, når den starter, er telefonen muligvis ikke på det samme netværk eller VLAN som DHCP-serveren, eller også kan den switchport, som telefonen forbinder til, være deaktiveret.

**Løsning**

Sørg for, at det netværk eller VLAN, som telefonen opretter forbindelse til, har adgang til DHCP-serveren, og sørg for, at den switchport er aktiveret.

## Problemer ved nulstilling af problemer

Hvis brugerne rapporterer, at deres telefoner bliver nulstillet under opkald, eller når telefonerne er inaktive på deres skrivebord, skal du undersøge årsagen. Hvis netværksforbindelsen og forbindelsen til Tredjepartsopkaldsstyring er stabil, bør en Cisco IP Phone ikke blive nulstillet.

Når en telefon nulstilles, skyldes det typisk, at den har problemer med at oprette forbindelse til Ethernet-netværket eller Tredjepartsopkaldsstyring.

## Telefon nulstilles pga. periodiske netværksnedbrud

**Problem**

Dit netværk kan få periodiske nedbrud.

**Løsning**

Periodiske netværksafbrydelser påvirker data- og taletrafikken på forskellig måde. Dit netværk kan få periodiske nedbrud uden registrering. Hvis det er tilfældet, kan datatrafikken gensende mistede pakker og kontrollere, at pakker modtages og overføres. Taletrafik kan dog ikke gensende mistede pakker. I stedet for at sende en mistet netværksforbindelse igen bliver telefonen nulstillet, og den forsøger at oprette forbindelse til netværket igen. Kontakt systemadministratoren for at få oplysninger om kendte problemer i talenetværket.

## Telefon nulstilles pga. fejl i DHCP-indstillinger

**Problem**

DHCP-indstillingerne kan være forkerte.

**Løsning**

Bekræft, at du på korrekt vis har konfigureret telefonen til at bruge DHCP. Bekræft, at DHCP-serveren er konfigureret korrekt. Bekræft varigheden af DHCP-lease. Vi anbefaler, at du indstiller lease-varigheden til 8 dage.

## Telefon nulstilles pga. forkert statisk IP-adresse

**Problem**

Den statiske IP-adresse, der er tildelt til telefonen, kan være forkert.

**Løsning**

Hvis telefonen er tildelt en statisk IP-adresse, skal du kontrollere, at du har angivet de rigtige indstillinger.

## Telefon nulstilles under kraftig brug af netværket

**Problem**

Hvis telefonen virker til at blive nulstillet under kraftig brug af netværket, skyldes det sandsynligvis, at du ikke har konfigureret et tale-VLAN.

**Løsning**

Hvis telefonerne isoleres på et separat VLAN, bliver kvaliteten af taletrafikken bedre.

## Telefonen tændes ikke

**Problem**

Telefon virker ikke til at blive tændt.

**Løsning**

I de fleste tilfælde genstarter telefonen, hvis den får strøm fra en ekstern kilde, men mister den forbindelse og skifter til PoE. En telefon kan ligeledes genstartes, hvis den får strøm ved hjælp af PoE og derefter opretter forbindelse til en ekstern strømforsyning.

## Telefon kan ikke oprette forbindelse til LAN

**Problem**

Den fysiske forbindelse til LAN'et kan være afbrudt.

**Løsning**

Kontrollér, at den Ethernet-forbindelse, som Cisco IP Phone opretter forbindelse til, fungerer. Kontrollér f.eks. om den specifikke port eller switch, som telefonen opretter forbindelse til, er nede, og at switchen ikke genstarter. Sørg også for, at der ikke er brud på nogen kabler.

## Lydproblemer

I følgende afsnit beskrives det, hvordan du løser lydproblemer.

### Ingen talesti

**Problem**

En eller flere personer har ingen lyd under et opkald.

**Løsning**

Hvis mindst én person i et opkald ikke kan høre lyd, er der ikke IP-forbindelse mellem telefonerne. Kontrollér konfigurationen af routere og switches for at sikre, at IP-forbindelsen er konfigureret korrekt.

### Ujævn tale

**Problem**

En bruger klager over ujævn tale under et opkald.

**Årsag**

Der kan være et mismatch i forvrængningskonfigurationen.

**Løsning**

Kontrollér statistikken for AvgJtr og MaxJtr. En stor varians mellem disse statistikker kan indikere et problem med forvrængning på netværket eller periodiske høje niveauer af netværksaktivitet.

## Generelle problemer med telefonopkald

Følgende afsnit indeholder hjælp til fejlfinding af generelle problemer med telefonopkald.

### Telefonopkald kan ikke foretages

**Problem**

En bruger klager over ikke at kunne foretage et opkald.

**Årsag**

Telefonen har ikke en DHCP IP-adresse. Telefonen viser meddelelsen `Konfiguration af IP eller Registrering`.

**Løsning**

1. Kontrollér følgende:
  1. Ethernet-kablet er sat i.
  2. Tredjepartsopkaldsstyring-systemet er aktivt.
2. Aktivér fejlfinding af lydserver, og registrer logfiler på begge telefoner, og undersøg derefter logfilerne.

## Telefon genkender ikke DTMF-cifre, eller cifre er forsinket

**Problem**

Brugeren klager over, at tal mangler eller er forsinket, når tastaturet bruges.

**Årsag**

Hvis du trykker for hurtigt på tasterne, kan det medføre, at tal mangler eller er forsinket.

**Løsning**

Du må ikke trykke hurtigt ned på tasterne.

## Fejlfinding af funktioner

Her er oplysninger om fejlfinding, der er relateret til nogle af telefonens funktioner.

## Manglende oplysninger om ACD-opkald

**Problem**

En callcentertelefon kan ikke se opkaldsoplysninger under et opkald.

**Løsning**

- Kontrollér telefonkonfigurationen for at bestemme, om **Aktivér opkaldsoplysninger** er indstillet til Ja.
- Kontrollér konfigurationen af Broadsoft-serveren for at afgøre, om brugerens enhedsprofil er konfigureret med "Understøt MIME-Type for callcenter".

## Telefonen viser ikke ACD-programtaster

### Problem

Telefonen viser ikke programtasterne for agents logon eller aflogging.

### Løsning

- Kontrollér konfigurationen af Broadsoft-serveren for at bestemme, om den pågældende bruger er blevet konfigureret som en callcenteragent.
- Aktivér de programmerbare programtaster (PSK), og fjn ACD-programtaster til listen over programtaster. Hvis du ønsker yderligere oplysninger, kan du se [Konfiguration af programmerbare programtaster, på side 152](#).
- Kontrollér telefonkonfigurationen for at bestemme, om **BroadSoft ACD** er indstillet til ja.

## Opkald optages ikke

### Problem

Når en bruger forsøger at optage et opkald, sker optagelsen ikke.

### Årsag

Dette skyldes ofte konfigurationsproblemer.

### Løsning

1. Indstil telefonen til altid at optage et opkald.
2. Foretag et opkald.

Hvis optagelsen ikke starter, er der konfigurationsproblemer. Kontrollér konfigurationen af BroadWorks og tredjepartsoptager.

Hvis optagelsen starter:

1. Indstil telefonen til at optage efter behov.
2. Konfigurer Wireshark til at spore netværkstrafikken mellem telefonen og Broadworks, når problemet opstår. Når du har springen, skal du kontakte TAC for at få hjælp.

## Et nødopkald opretter ikke forbindelse til nødtjenester

### Problem

En bruger forsøger at foretage et nødopkald, men opkaldet opretter ikke forbindelse til nødtjenesterne (brand, politi eller ambulanceoperatør).

### Løsning

Kontrollér konfigurationen af nødopkald:

- Firma-id eller URL til anmodning om placering er konfigureret forkert. Se [Konfigurer en telefon til at foretage nødopkald, på side 169](#).
- Der er et forkert eller tomt nødopkaldsnummer i konfigurationen af opkaldsplanen. Se [Opkaldsplan, på side 282](#)

Serveren til placeringsanmodning (udbyder af nødopkaldstjenester) svarede ikke med en telefonplacering efter flere forsøg.

## Status for tilstedeværelse virker ikke

### Problem

Telefonen viser ikke tilstedeværelsesoplysninger.

### Løsning

Brug UC Communicator som reference for at kontrollere, at kontoen fungerer.

## Meddelelse for tilstedeværelse af telefon: afbrudt fra serveren

### Problem

I stedet for tilstedeværelsesoplysninger ser brugeren meddelelsen `Afbrudt fra server`.

### Løsning

- Kontrollér konfigurationen af Broadsoft-serveren for at afgøre, om IM&P-tjenesten er aktiveret og tildelt denne bruger.
- Kontrollér telefonkonfigurationen for at bestemme, om telefonen kan oprette forbindelse til internettet og hente XMPP-beskederne.
- Kontrollér de indgående og udgående meddelelser for XMPP, der står i sysloggen, for at sikre, at den kan logge korrekt.

## Telefon kan ikke få adgang til BroadSoft-telefonbog for XSI

### Problem

Telefonen viser adgangsfejl til XSI-telefonbog.

### Løsning

1. Kontrollér konfigurationen af brugerlogonet og SIP-legitimationsoplysninger for Broadsoft-serveren.
2. Tjek fejlmeddelelser i syslog.



3. Tjek oplysninger om fejlen på telefonens skærm.
4. Hvis HTTPS-forbindelse mislykkes, skal du tjekke fejlmeddelelsen på telefonens skærm og i sysloggen.
5. Installér brugerdefineret CA for HTTPS-forbindelse, hvis BroadSoft-certifikatet ikke er signeret fra telefonens indbyggede rod-CA.

## Kan ikke få adgang til indstillinger for DND eller viderestilling på telefonen

### Problem

Programtasten **DND** eller **Viderestil alle** er nedtonet på telefonen. Det er dog sådan, at telefonbrugeren ikke kan få adgang til indstillingerne for **Forstyr ikke** eller **Viderestilling af opkald** fra **Programmer > Brugerindstillinger > Opkaldsindstillinger**.

- Meddelelsen “*Kunne ikke hente XSI-indstillinger*” vises, når menuen **Opkaldspræferencer** vises på menuskærmen.
- “*Adgang mislykkedes. Meddelelsen Kontroller konfiguration og netværk*” vises, når menuen **Viderestilling af opkald** vises på telefonskærmen.

### Årsag

Synkronisering af funktionstaster er deaktiveret, og XSI-konto er ikke korrekt konfigureret på telefonens administrationswebseite, når XSI-synkronisering for viderestilling af opkald eller DND er aktiveret.

### Løsning

Benyt en af følgende mulige løsninger efter behov.

- Kontrollér indstillingerne for XSI-værtsserver og legitimationsoplysningerne i sektionen **XSI-linjetjeneste** fra **Tale > Lokalnr. (n)** på telefonens administrationswebseite.
- Hvis du ikke ønsker at bruge XSI-synkronisering til at synkronisere statussen for DND eller viderestilling af opkald og serveren, skal du indstille **Aktivér DND** eller **Aktivér CFWD** til **Nej** i sektionen **XSI-linjetjeneste** fra **Tale > Lokalnr. (n)**. Ellers skal du sikre, at XSI-kontoindstillingerne er konfigureret korrekt.
- Aktivér **Synkronisering af funktionstaster** i sektionen **Indstillinger telefonfunktioner** fra **Tale > Lokalnr. (n)**. Dette giver telefonen mulighed for at synkronisere statussen for DND og viderestilling af opkald med serveren ved hjælp af SIP-meddelelser.

## Problemer med telefonens skærm

Dine brugere kan se usædvanlige skærmvisninger. Brug følgende afsnit til at løse problemet.

## Skrifttypen er for lille eller har usædvanlige tegn

### Problem

Telefonskærmen har mindre skrifttyper end forventet, eller der vises usædvanlige tegn. Eksempler på usædvanlige tegn er bogstaver fra et andet alfabet end de tegn, den valgte landestandard anvender.

### Årsag

Mulige årsager er:

- TFTP-serveren har ikke det korrekte sæt landestands- og skrifttypefiler.
- XML-filer eller andre filer er angivet som en skrifttypefil
- Skrifttype- og landestandardfilerne blev ikke hentet.

### Løsning

- Skrifttype- og landestandardfiler skal være i den samme mappe.
- Du må ikke tilføje eller ændre filer i mappestrukturen for landestandarder og skrifttyper.
- På telefonens webside skal du vælge **Administratorlogon > Avanceret > Info > Status** og rulle til sektionen **Download af landestandardspakke** for at bekræfte, at overførslen af landestandard- og skrifttypefilerne er gennemført. Hvis dette ikke skete, skal du prøve at downloade igen.

## Telefonskærm viser felter i stedet for asiatiske tegn

### Problem

Telefonen er indstillet til et asiatisk sprog, men telefonen viser firkantede felter i stedet for asiatiske tegn.

### Årsag

Mulige årsager er:

- TFTP-serveren har ikke det korrekte sæt landestands- og skrifttypefiler.
- Skrifttype- og landestandardfilerne blev ikke hentet.

### Løsning

- Skrifttype- og landestandardfiler skal være i den samme mappe.
- På telefonens webside skal du vælge **Administratorlogon > Avanceret > Info > Status** og rulle til sektionen **Download af landestandardspakke** for at bekræfte, at overførslen af landestandard- og skrifttypefilerne er gennemført. Hvis dette ikke skete, skal du prøve at downloade igen.

## Etiketter for programtasterne er afkortet

### Problem

Etiketterne for programtasterne ser ud til at være afkortet.

### Årsag

Telefonen har den forkerte version af filer på TFTP-serveren.

### Løsning

Kontrollér, at filversionen er den korrekte for telefonmodellen. Hver enkelt telefonmodel har sin egne filer.

## Telefonens landestandard vises ikke

### Problem

Telefonen er indstillet til at bruge et andet sprog end det, der vises.

### Årsag

TFTP-serveren har ikke det korrekte sæt landestandard- og skrifttypefiler.

### Løsning

Skrifttype- og landestandardfiler skal være i den samme mappe.

## Rapportér alle telefonproblemer fra telefonens webside

Hvis du arbejder sammen med Cisco TAC om at fejlfinde et problem, kræver de typisk logfilerne fra problemrapporteringsværktøjet for at kunne løse problemet. Du kan generere PRT-logge ved hjælp af telefonens webside og overføre dem til en ekstern logserver.

### Inden du begynder

Gå til websiden til telefonadministration Se [Gå til telefonens webside, på side 74](#).

### Fremgangsmåde

---

**Trin 1** Vælg **Info > Fejlfindingsoplysninger** .

**Trin 2** Klik på **Generer PRT** i sektionen **Problemrapporter**.

**Trin 3** Angiv følgende oplysninger på skærmen **Rapportér problem**:

- Indtast den dato, du oplevede problemet, i feltet **Dato**. Den aktuelle dato vises i feltet som standard.
- Angiv det tidspunkt, du oplevede problemet, i feltet **Klokkeslæt**. Det aktuelle tidspunkt vises i feltet som standard.
- Vælg beskrivelsen af problemet ud fra de tilgængelige valgmuligheder på rullelisten **Vælg problem**.

- Trin 4** Klik på **Send** på skærmen **Rapportér problem**.  
 Knappen Send aktiveres kun, hvis du vælger en værdi på rullelisten **Vælg problem**.  
 Du får en besked med advarsel på telefonens webside, der angiver, om PRT-overførslen lykkedes eller ej.

## Rapporter et problem med telefonen via fjernadgang

Du kan starte en telefonproblemrapport eksternt. Telefonen opretter en problemrapport via Cisco Problem Report Tool (PRT) med problembeskrivelsen "Ekstern PRT-udløser". Hvis du har konfigureret en overførselsregel for problemrapporter, overfører telefonrapporten ifølge overførselsreglen.

Du kan se statussen for generering af problemrapporten og overføre på telefonens administrationswebside. Når en problemrapport er blevet oprettet, kan du downloade problemrapporten fra telefonens administrationswebside.

### Fremgangsmåde

Hvis du vil starte en telefonproblemrapport eksternt, skal du starte en SIP NOTIFY-meddelelse fra serveren til telefonen med den hændelse, der er angivet som prt-gen.

## Fejlfindingsprocedurer

Disse procedurer kan bruges til at identificere og løse problemer.

## Kontrollér DHCP-indstillinger

### Fremgangsmåde

- Trin 1** Tryk på **Programmer**  på telefonen.
- Trin 2** Vælg **Administratorindstillinger** > **Netværksopsætning** > **IPv4-opsætning**.
- Trin 3** Markér afkrydsningsfeltet DHCP-server.  
 Markér, om DHCP-indstillingen er aktiveret eller deaktiveret.
- Trin 4** Markér felterne IP-adresse, Undernetmaske og Standardrouter.  
 Hvis du tildeler en statisk IP-adresse til telefonen, skal du manuelt angive indstillinger for disse valgmuligheder.
- Trin 5** Hvis du bruger DHCP, skal du kontrollere de IP-adresser, som din DHCP-server fordeler.  
 Se dokumentet *Understanding and Troubleshooting DHCP in Catalyst Switch or Enterprise Networks* (Forståelse og fejlfinding af DHCP i Catalysts-switchnetværk eller firmanetværk), der er tilgængeligt på denne URL-adresse:

[https://www.cisco.com/en/US/tech/tk648/tk361/technologies\\_tech\\_note09186a00800f0804.shtml](https://www.cisco.com/en/US/tech/tk648/tk361/technologies_tech_note09186a00800f0804.shtml)

---

## Kontrollér DNS-indstillinger

### Fremgangsmåde

---

- Trin 1** Tryk på **Programmer**  på telefonen.
  - Trin 2** Vælg **Administratorindstillinger > Netværksopsætning > IPv4-opsætning**.
  - Trin 3** Kontrollér, at feltet DNS-server 1 er indstillet korrekt.
  - Trin 4** Du skal også kontrollere, at en CNAME-post blev angivet på DNS-serveren for TFTP-serveren og tredjepartsopkaldsstyringen.  
  
Du skal også sikre dig, at DNS er konfigureret til at foretage modsatte opslag.
- 

## Yderligere fejlfindingsoplysninger

Hvis du har yderligere spørgsmål om fejlfinding af din telefon, skal du gå til følgende Cisco-websted og navigere til den ønskede telefonmodel:

<https://www.cisco.com/cisco/web/psa/troubleshoot.html>





# KAPITEL 14

## Vedligeholdelse

- Grundlæggende nulstilling, på side 313
- Overvågning af talekvalitet, på side 315
- Rapportering om stemmekvalitet, på side 317
- Rengøring af Cisco IP Phone, på side 318
- Vis telefonoplysninger, på side 318
- Årsager til genstart, på side 319
- Telefonens virkemåde i tilfælde af netværksforsinkelse, på side 320

## Grundlæggende nulstilling

Ved at udføre en grundlæggende nulstilling af en Cisco IP Phone opnås en måde at genoprette på, når telefonen får en fejl. Nulstillingen gør det muligt at nulstille eller gendanne forskellige konfigurations- og sikkerhedsindstillinger.





### Bemærk

Når du konfigurerer nødopkald, beder telefonen om en opdateret placering, når en person genstarter en telefon.

Følgende tabel viser de måder, man kan udføre en grundlæggende nulstilling på. Du kan nulstille en telefon med enhver af disse handlinger, efter telefonen er blevet tændt. Vælg den handling, der er relevant for din situation.

**Tabel 21: Metoder til grundlæggende nulstilling**

| Handling           | Handling                                                                                                                                                                        | Forklaring                                                                                                                                                                                                       |
|--------------------|---------------------------------------------------------------------------------------------------------------------------------------------------------------------------------|------------------------------------------------------------------------------------------------------------------------------------------------------------------------------------------------------------------|
| Genstart telefonen | Tryk på <b>Programmer</b>  , og vælg <b>Administratorindstillinger</b> > <b>Genstart</b> . | Nulstiller alle konfigurationsændringer af brugere og netværk, du har foretaget, til de indstillinger, der tidligere er gemt, som telefon ikke har skrevet i sin flashhukommelse. Derefter genstarter telefonen. |

| Handling              | Handling                                                                                                                                                                                                                  | Forklaring                                                                  |
|-----------------------|---------------------------------------------------------------------------------------------------------------------------------------------------------------------------------------------------------------------------|-----------------------------------------------------------------------------|
| Nulstil indstillinger | Du kan nulstille indstillinger ved at trykke på <b>Programmer</b>  og vælge <b>Administratorindstillinger &gt; Fabriksnulstilling</b> . | Gendanner telefonens konfiguration eller indstillinger til fabriksstandard. |



- Bemærk** Når en administrator har konfigureret nødopkald, anmoder telefonen om en opdateret placering, hver gang administrator udfører følgende handlinger:
- Registrerer telefonen på opkaldsserveren.
  - Genstarter telefonen (telefon er registreret).
  - Ændringer den netværksgrænseflade, der bruges til SIP-registreringen.
  - Ændrer telefonens IP-adresse.

## Udfør en fabriksnulstilling med telefonens tastatur

Brug disse trin for at nulstille telefonen til fabriksindstillingerne ved hjælp af telefonens tastatur.

### Fremgangsmåde

- Trin 1** Frakobl telefonen:
- Hvis du bruger PoE, skal du trække LAN-kablet ud.
  - Hvis du bruger en powercube, skal du frakoble den.
- Trin 2** Vent 5 sekunder.
- Trin 3** Hold # nede, og tilslut telefonen igen.
- Når telefonen starter:
- Når det gælder Cisco IP Phone 6821-multiplatformstelefoner, lyser lysene lysstrimlen og linjetasterne op.
  - Når det gælder Cisco IP Phone 6841- og 6851-multiplatformstelefoner, blinker lysene på hovedtelefonknappen, højttalerknappen og håndsættet.
- Trin 4** Tryk på tasterne **123456789 \* 0#** i rækkefølge.
- Når det gælder Cisco IP Phone 6821-multiplatformstelefoner, blinker lyset på linjetasterne og lysstrimlen, når du trykker på en tast.

Efter du trykker på disse knapper, starter processen med at nulstille telefonens fabriksindstillinger.



Hvis du trykker på knapperne i en anden rækkefølge, tænder telefonen på normal vis.

**Advarsel**

Sluk ikke telefonen, før nulstillingen af dens fabriksindstillinger er færdig, og hovedskærmen vises.

## Nulstil til fabriksindstillingerne fra telefonmenuen

### Fremgangsmåde

- Trin 1** Tryk på **Programmer** .
- Trin 2** Vælg **Enhedsadministration** > **Nulstilling til fabriksindstillinger**.
- Trin 3** Hvis du vil gendanne telefonens konfiguration eller fabriksindstillingerne, skal du trykke på **OK**.

## Nulstilling til telefonens fabriksindstillinger med webbrugergrensefladeknappen

Du kan fabriksnulstille telefonen fra telefonens webside. Nulstillingen sker kun, hvis telefonen er inaktiv. Hvis telefonen ikke er inaktiv, viser telefonens webside en meddelelse om, at telefonen er optaget, og at du skal prøve igen.

### Inden du begynder

Gå til websiden til telefonadministration. Se [Gå til telefonens webside, på side 74](#).

### Fremgangsmåde

- Trin 1** Vælg **Administratorlogon** > **Avanceret** > **Info** > **Fejlfindingsinfo**.
- Trin 2** I sektionen **Fabriksnulstilling** skal du klikke på **Fabriksnulstilling**.
- Trin 3** Klik på **Bekræft fabriksnulstilling**.

## Overvågning af talekvalitet

Hvis du vil måle talekvaliteten af opkald, der er blevet sendt og modtaget inden for netværket, bruger Cisco IP Phone disse statistiske måletal, der er baseret på skjulningshændelser. DSP afspiller skjulningsframes for at maskere tab af frames i talepakke-streamen.

- Måletal for skjulningsrate – Vis raten af skjulningsframes i forhold til det samlede antal taleframes. En intervalbaseret skjulningsrate bliver beregnet hver 3. sekund.

- Måletal for skjulte sekunder – Vis det antal sekunder, hvor DSP afspiller skjulningsframes pga. tab af frames. Et markant “skjult sekund” er et sekund, hvor DSP afspiller mere end fem procent skjulningsframes.



**Bemærk** Skjulningsrate og skjulningssekunder er primære målinger baseret på tab af frames. En skjulningsrate på nul indikerer, at IP-netværket leverer frames og pakker til tiden uden tab.

Du kan få adgang til måletal for talekvalitet fra Cisco IP Phone ved hjælp af skærmen Opkaldsstatistik eller eksternt ved hjælp af streamingstatistik.

## Fejlfindingstip til talekvalitet

Når du bemærker væsentlige og vedblivende ændringer i måletallene, skal du bruge følgende tabel til generelle fejlfindingsoplysninger.

**Tabel 22: Ændringer i måletal for talekvalitet**

| Ændring i måletal                                           | Tilstand                                                                                                                                                                                                                                                                                                                                                                                                                                                                                                          |
|-------------------------------------------------------------|-------------------------------------------------------------------------------------------------------------------------------------------------------------------------------------------------------------------------------------------------------------------------------------------------------------------------------------------------------------------------------------------------------------------------------------------------------------------------------------------------------------------|
| Skjulningsrate og skjulningssekunder øges væsentligt        | Netværksforringelse på grund af pakketab eller stor forvrængning.                                                                                                                                                                                                                                                                                                                                                                                                                                                 |
| Skjulningsrate er tæt på nul, men talekvaliteten er dårlig. | <ul style="list-style-type: none"> <li>• Støj eller forvrængning i lydkanalen som f.eks. ekko eller lyd niveauer.</li> <li>• Forbundne opkald, der bliver kodet/afkodet flere gange, som f.eks. opkald til et mobilnetværk eller netværk til forudbetalte kort.</li> <li>• Akustiske problemer fra en højttalertelefon, håndfri mobiltelefon eller trådløse hovedtelefoner.</li> </ul> <p>Kontrollér tællerne for pakkeafsendelse (TxCnt) og pakkemodtagelse (RxCnt) for at bekræfte, at talepakkerne flyder.</p> |
| MOS LQK-resultater falder væsentligt                        | <p>Netværksforringelse på grund af pakketab eller højre forvrængningsniveauer:</p> <ul style="list-style-type: none"> <li>• Gennemsnitlige fald i MOS LQK kan angive omfattende og ensartet forringelse.</li> <li>• Individuelt fald i MOS LQK kan angive forringelse pga. af udfald.</li> </ul> <p>Krydstjek skjulningsraten og skjulningssekunder for at finde tegn på tab af pakker og forvrængning.</p>                                                                                                       |
| MOS LQK-resultater øges væsentligt                          | <ul style="list-style-type: none"> <li>• Kontrollér, om telefonen bruger et andet codec end forventet (RxType og TxType).</li> <li>• Kontrollér, om MOS LQK-versionen er blevet ændret efter en opgradering af firmwaren.</li> </ul>                                                                                                                                                                                                                                                                              |



**Bemærk** Måletallene for talekvalitet tager ikke højde for støj eller forvrængning, kun tab af frames.

## Rapportering om stemmekvalitet

Du kan registrere målinger af stemmekvalitet for VoIP-sessioner (Voice over Internet Protocol) med en SIP-hændelsespakke (Session Initiation Protocol). Oplysninger om stemmeopkaldets kvalitet fra RTP og opkaldsoplysninger fra SIP sendes fra en UA (User Agent) i en session (rapporteringsfunktion) til en tredjepart (indsamler).

Cisco IP Phone anvender UDP (User Datagram Protocol) for at sende en SIP PUBLISH til en indsamlerserver.

## Understøttede scenarier for rapportering om talekvalitet

I øjeblikket er det kun det grundlæggende opkaldsscenario, der understøtter rapportering om talekvalitet. Et basisopkald kan være et indgående eller udgående peer to peer-opkald. Telefonen sender SIP Publish-meddelelsen, når et opkald afsluttes.

## MOS (Mean Opinion Scores) og codecs

Måletallene for talekvalitet bruger MOS (Mean Opinion Score) til at vurdere kvaliteten. En MOS-vurdering på 1 er den laveste kvalitet, mens en MOS-vurdering på 5 er den højeste. Følgende tabel giver en beskrivelse af codecserne og MOS-resultaterne. Når det gælder andre codecs, sender telefonen ikke SIP Publish.

| Codec                  | Kompleksitet og beskrivelse                                                                                                                                                                                                                      | MOS                                               | Minimumvarighed af opkald for gyldig MOS-værdi |
|------------------------|--------------------------------------------------------------------------------------------------------------------------------------------------------------------------------------------------------------------------------------------------|---------------------------------------------------|------------------------------------------------|
| G.711 (A-law og u-law) | Meget lav kompleksitet. Understøtter ukomprimeret 64 kbps digitaliseret taletransmission med 1 til 10 5 ms taleframes pr. pakke. Dette codec giver den højeste talekvalitet og bruger den største båndbredde af nogen af de tilgængelige codecs. | En minimumsværdi på 4,1 angiver god talekvalitet. | 10 sekunder                                    |
| G.729A                 | Lav til mellemstor kompleksitet.                                                                                                                                                                                                                 | En minimumsværdi på 3,5 angiver god talekvalitet. | 30 sekunder                                    |
| G.729AB                | Indeholder de samme modifikationer med reduceret kompleksitet, der findes i G.729A.                                                                                                                                                              | En minimumsværdi på 3,5 angiver god talekvalitet. | 30 sekunder                                    |

## Konfigurer rapportering om talekvalitet

Du kan aktivere rapportering af talekvalitet på telefonen med webgrænsefladen. Hvert lokalnummer til en telefon har en separat talekvalitetsrapport. Du skal bruge feltet **Voice Quality Report Address** (Adresse til talekvalitetsrapport) for hvert lokalnummer på telefonen for at konfigurere oprettelsen af talekvalitetsrapporten.

### Fremgangsmåde

---

**Trin 1** Gå til telefonens webside, vælg **Administratorlogon > Avanceret > Tale > lokalnr.**

Hvor:

- Ext x = telefonens lokalnummer

**Trin 2** Under **SIP-indstillinger** skal du angive en værdi i feltet **Voice Quality Report Address x**. Du kan enten angive et domænenavn eller en IP-adresse i dette felt.

Du kan også tilføje et portnummer sammen med domænenavnet eller en IP-adresse i dette felt. Hvis du ikke angiver et portnummer, bruges værdien af **SIP UDP-port** (5060) som standard. Hvis indsamlerparameteren til server-URL-adressen er tom, sendes en SIP PUBLISH ikke.

**Trin 3** Klik på **Send alle ændringer**.

---

## Rengøring af Cisco IP Phone

Hvis du vil rengøre din Cisco IP Phone, må du kun bruge en blød klud til forsigtigt at aftørre telefonen og telefonskærmen. Hæld ikke væsker eller pulver direkte på telefonen. Som det gælder med al elektronik, der ikke er vejrbestandig, kan væske og pulver beskadige komponenterne og give fejl.

Når telefonen er i dvaletilstand, er skærmen tom, og valgknappen er slukket. Når telefonen er i denne tilstand, kan du rengøre skærmen, når blot du er sikker på, at telefonen vil forblive i dvaletilstand, indtil du er færdig med at rengøre den.

## Vis telefonoplysninger

### Fremgangsmåde

---

Du kan kontrollere Cisco IP Phone-telefonernes aktuelle status ved at klikke på fanen **Info**.

Fanen Info viser oplysninger om alle telefonens lokalnumre, inkl. telefonstatistik og registreringsstatus.

---

## Årsager til genstart

Telefonen gemmer de fem seneste grunde til, at telefonen blev opdateret eller genstartet. Når telefonen nulstilles til fabriksindstillingerne, slettes disse oplysninger.

Følgende tabel beskriver årsagerne til genstart og opdatering for Cisco IP Phone.

| Årsag            | Beskrivelse                                                                                                                                                                |
|------------------|----------------------------------------------------------------------------------------------------------------------------------------------------------------------------|
| Opgradering      | Genstarten var et resultat af en opgradering (uanset om opgraderingen lykkedes eller mislykkedes).                                                                         |
| Klargøring       | Genstarten var resultatet af ændringer af parameterværdier ved at bruge IP-telefonens skærm eller telefonens webbrugergrænseflade eller som et resultat af synkronisering. |
| SIP-udløst       | Genstarten blev udløst af en SIP-anmodning.                                                                                                                                |
| RC               | Genstarten blev udløst af et resultat af fjerntilpasning.                                                                                                                  |
| Udløst af bruger | Brugeren udløste manuelt en kold genstart.                                                                                                                                 |
| IP ændret        | Genstarten blev udløst, efter telefonens IP-adresse blev ændret.                                                                                                           |

Du kan se genstartshistorikken her:

- Fra telefonens webbrugergrænseflade
- Fra IP-telefonens skærm
- Fra telefonens statusdumpfil (<http://phoneIP/status.xml> eller <http://phoneIP/admin/status.xml>)

## Genstartshistorik på telefonens webbrugergrænseflade

På siden **Info > Systemstatus** viser afsnittet **Reboot History** (Genstartshistorik) enhedens genstartshistorik, de fem seneste genstartsdatoer og -klokkeslæt samt årsagen til genstarten. Hvert enkelt felt viser årsagen til genstarten og et tidsstempel, der angiver, hvornår genstarten fandt sted.

For eksempel:

```
Reboot Reason 1: [08/13/14 06:12:38] User Triggered
Reboot Reason 2: [08/10/14 10:30:10] Provisioning
Reboot Reason 3: [08/10/14 10:28:20] Upgrade
```

Genstartshistorikken vises i omvendt kronologisk rækkefølge. Årsagen til de fleste genstarter vises i **Reboot Reason 1** (Årsag til genstart 1).

## Genstartshistorik på Cisco IP Phone-skærm

**Reboot History** (Genstartshistorik) er placeret i menuen **Apps > Administrationsindstillinger > Status**. I vinduet Genstartshistorik vises genstartsposterne i omvendt kronologisk rækkefølgende svarende til den sekvens, der vises på telefonens webbrugergrænseflade.

## Genstartshistorik i statusdumpfilen

Genstartshistorikken lagres i statusdump-filen ([http://<telefon\\_IP\\_adresse>/admin/status.xml](http://<telefon_IP_adresse>/admin/status.xml)).

I denne fil gemmer mærker **Reboot\_Reason\_1** til **Reboot\_Reason\_3** genstartshistorikken som vist i dette eksempel:

```
<Reboot_History>
<Reboot_Reason_1>[08/10/14 14:03:43]Provisioning</Reboot_Reason_1>
<Reboot_Reason_2>[08/10/14 13:58:15]Provisioning</Reboot_Reason_2>
<Reboot_Reason_3>[08/10/14 12:08:58]Provisioning</Reboot_Reason_3>
<Reboot_Reason_4>
<Reboot_Reason_5>
</Reboot_History/>
```

## Telefonens virkemåde i tilfælde af netværksforsinkelse

Alt, hvad der nedsætter netværkets ydeevne, kan påvirke Cisco IP Phone-telefoner tale- og videokvalitet og i visse tilfælde forårsage et afbrudt opkald. Kilder til nedsat netværksydeevne kan være, men er ikke begrænset til, følgende aktiviteter:

- Administrative opgaver, som f.eks. interne portscanninger eller sikkerhedsscanninger
- Angreb på netværket i form af f.eks. Denial of Service-angreb

For at reducere eller eliminere negative effekter på telefonerne bør administrative opgaver planlægges til et tidspunkt, hvor telefonerne ikke anvendes, eller også skal telefonerne undtages fra test.



# APPENDIKS **A**

## TR-069-parametersammenligning

- [XML- og TR-069-parametersammenligning, på side 321](#)

### XML- og TR-069-parametersammenligning

Denne tabel viser de XML-parametre, som telefonen bruger, med deres tilsvarende TR-069.

| TR-069-parameter                                                               | XML-parameter |
|--------------------------------------------------------------------------------|---------------|
| Device.Services.VoiceService.                                                  | I/A           |
| Device.Services.VoiceService. {i}.                                             | I/A           |
| Device.Services.VoiceService. {i}.Capabilities.                                | I/A           |
| Device.Services.VoiceService. {i}.Capabilities.ButtonMap                       | I/A           |
| Device.Services.VoiceService. {i}.Capabilities.Codecs.                         | I/A           |
| Device.Services.VoiceService. {i}.Capabilities.Codecs. {i}.                    | I/A           |
| Device.Services.VoiceService. {i}.Capabilities.Codecs. {i}.BitRate             | I/A           |
| Device.Services.VoiceService. {i}.Capabilities.Codecs. {i}.Codec               | I/A           |
| Device.Services.VoiceService. {i}.Capabilities.Codecs. {i}.EntryID             | I/A           |
| Device.Services.VoiceService. {i}.Capabilities.Codecs. {i}.PacketizationPeriod | I/A           |
| Device.Services.VoiceService. {i}.Capabilities.Codecs. {i}.SilenceSuppression  | I/A           |
| Device.Services.VoiceService. {i}.Capabilities.DigitMap                        | I/A           |
| Device.Services.VoiceService. {i}.Capabilities.DSCPCoupled                     | I/A           |
| Device.Services.VoiceService. {i}.Capabilities.EthernetTaggingCoupled          | I/A           |
| Device.Services.VoiceService. {i}.Capabilities.FaxPassThrough                  | I/A           |
| Device.Services.VoiceService. {i}.Capabilities.FaxT38                          | I/A           |
| Device.Services.VoiceService. {i}.Capabilities.FileBasedRingGeneration         | I/A           |
| Device.Services.VoiceService. {i}.Capabilities.FileBasedToneGeneration         | I/A           |
| Device.Services.VoiceService. {i}.Capabilities.MaxLineCount                    | I/A           |

| TR-069-parameter                                                              | XML-parameter |
|-------------------------------------------------------------------------------|---------------|
| Device.Services.VoiceService. {i}.Capabilities.MaxProfileCount                | I/A           |
| Device.Services.VoiceService. {i}.Capabilities.MaxSessionCount                | I/A           |
| Device.Services.VoiceService. {i}.Capabilities.MaxSessionsPerLine             | I/A           |
| Device.Services.VoiceService. {i}.Capabilities.ModemPassThrough               | I/A           |
| Device.Services.VoiceService. {i}.Capabilities.NumberingPlan                  | I/A           |
| Device.Services.VoiceService. {i}.Capabilities.PatternBasedRingGeneration     | I/A           |
| Device.Services.VoiceService. {i}.Capabilities.PatternBasedToneGeneration     | I/A           |
| Device.Services.VoiceService. {i}.Capabilities.PSTNSoftSwitchOver             | I/A           |
| Device.Services.VoiceService. {i}.Capabilities.Regions                        | I/A           |
| Device.Services.VoiceService. {i}.Capabilities.RingDescriptionsEditable       | I/A           |
| Device.Services.VoiceService. {i}.Capabilities.RingFileFormats                | I/A           |
| Device.Services.VoiceService. {i}.Capabilities.RingGeneration                 | I/A           |
| Device.Services.VoiceService. {i}.Capabilities.RingPatternEditable            | I/A           |
| Device.Services.VoiceService. {i}.Capabilities.RTCP                           | I/A           |
| Device.Services.VoiceService. {i}.Capabilities.RTPRedundancy                  | I/A           |
| Device.Services.VoiceService. {i}.Capabilities.SignalingProtocols             | I/A           |
| Device.Services.VoiceService. {i}.Capabilities.SIP.                           | I/A           |
| Device.Services.VoiceService. {i}.Capabilities.SIP.EventSubscription          | I/A           |
| Device.Services.VoiceService. {i}.Capabilities.SIP.Extensions                 | I/A           |
| Device.Services.VoiceService. {i}.Capabilities.SIP.ResponseMap                | I/A           |
| Device.Services.VoiceService. {i}.Capabilities.SIP.Role                       | I/A           |
| Device.Services.VoiceService. {i}.Capabilities.SIP.TLSAuthenticationKeySizes  | I/A           |
| Device.Services.VoiceService. {i}.Capabilities.SIP.TLSAuthenticationProtocols | I/A           |
| Device.Services.VoiceService. {i}.Capabilities.SIP.TLSEncryptionKeySizes      | I/A           |
| Device.Services.VoiceService. {i}.Capabilities.SIP.TLSEncryptionProtocols     | I/A           |
| Device.Services.VoiceService. {i}.Capabilities.SIP.TLSKeyExchangeProtocols    | I/A           |
| Device.Services.VoiceService. {i}.Capabilities.SIP.Transports                 | I/A           |
| Device.Services.VoiceService. {i}.Capabilities.SIP.URISchemes                 | I/A           |
| Device.Services.VoiceService. {i}.Capabilities.SRTP                           | I/A           |
| Device.Services.VoiceService. {i}.Capabilities.SRTPEncryptionKeySizes         | I/A           |
| Device.Services.VoiceService. {i}.Capabilities.SRTPKeyingMethods              | I/A           |
| Device.Services.VoiceService. {i}.Capabilities.ToneDescriptionsEditable       | I/A           |



| TR-069-parameter                                                                                              | XML-parameter               |
|---------------------------------------------------------------------------------------------------------------|-----------------------------|
| Device.Services.VoiceService. {i}.Capabilities.ToneFileFormats                                                | I/A                         |
| Device.Services.VoiceService. {i}.Capabilities.ToneGeneration                                                 | I/A                         |
| Device.Services.VoiceService. {i}.Capabilities.VoicePortTests                                                 | I/A                         |
| Device.Services.VoiceService. {i}.VoiceProfile.                                                               |                             |
| Device.Services.VoiceService. {i}.VoiceProfile. {i}.                                                          |                             |
| Device.Services.VoiceService. {i}.VoiceProfile. {i}.DTMFMethod                                                | DTMF_Afsendelsesmetode_<i>_ |
| Device.Services.VoiceService. {i}.VoiceProfile. {i}.Enable                                                    | I/A                         |
| Device.Services.VoiceService. {i}.VoiceProfile. {i}.Line.                                                     |                             |
| Device.Services.VoiceService. {i}.VoiceProfile. {i}.Line. {i}.                                                |                             |
| Device.Services.VoiceService. {i}.VoiceProfile. {i}.Line. {i}.CallingFeatures.                                |                             |
| Device.Services.VoiceService. {i}.VoiceProfile. {i}.Line. {i}.CallingFeatures.AnonymousCalEnable              | Block_CID_Setting           |
| Device.Services.VoiceService. {i}.VoiceProfile. {i}.Line. {i}.CallingFeatures.AnonymousCallBlockEnable        |                             |
| Device.Services.VoiceService. {i}.VoiceProfile. {i}.Line. {i}.CallingFeatures.CallerIDEnable                  | Block_CID_Setting           |
| Device.Services.VoiceService. {i}.VoiceProfile. {i}.Line. {i}.CallingFeatures.CallerIDName                    | Vist_Navn_<i>_              |
| Device.Services.VoiceService. {i}.VoiceProfile. {i}.Line. {i}.CallingFeatures.CallForwardOnBusyNumber         |                             |
| Device.Services.VoiceService. {i}.VoiceProfile. {i}.Line. {i}.CallingFeatures.CallForwardOnNoAnswerNumber     |                             |
| Device.Services.VoiceService. {i}.VoiceProfile. {i}.Line. {i}.CallingFeatures.CallForwardOnNoAnswerRingCount  |                             |
| Device.Services.VoiceService. {i}.VoiceProfile. {i}.Line. {i}.CallingFeatures.CallForwardUnconditionalEnable  |                             |
| Device.Services.VoiceService. {i}.VoiceProfile. {i}.Line. {i}.CallingFeatures.CallForwardUnconditionalNumber  |                             |
| Device.Services.VoiceService. {i}.VoiceProfile. {i}.Line. {i}.CallingFeatures.CallReturnEnable                | I/A                         |
| Device.Services.VoiceService. {i}.VoiceProfile. {i}.Line. {i}.CallingFeatures.CallTransferEnable              | I/A                         |
| Device.Services.VoiceService. {i}.VoiceProfile. {i}.Line. {i}.CallingFeatures.CallWaitingEnable               | CW_Setting                  |
| Device.Services.VoiceService. {i}.VoiceProfile. {i}.Line. {i}.CallingFeatures.ConferenceCallingSessionCount   |                             |
| Device.Services.VoiceService. {i}.VoiceProfile. {i}.Line. {i}.CallingFeatures.ConferenceCallingStatus         | I/A                         |
| Device.Services.VoiceService. {i}.VoiceProfile. {i}.Line. {i}.CallingFeatures.DoNotDisturbEnable              | DND_Setting                 |
| Device.Services.VoiceService. {i}.VoiceProfile. {i}.Line. {i}.CallingFeatures.MaxSessions                     | Call_Appearences_Per_Line   |
| Device.Services.VoiceService. {i}.VoiceProfile. {i}.Line. {i}.CallingFeatures.MessageWaiting                  | Meddelelse_Venter_<i>_      |
| Device.Services.VoiceService. {i}.VoiceProfile. {i}.Line. {i}.CallingFeatures.MWIEnable                       | I/A                         |
| Device.Services.VoiceService. {i}.VoiceProfile. {i}.Line. {i}.CallingFeatures.RepeatDialEnable                | I/A                         |
| Device.Services.VoiceService. {i}.VoiceProfile. {i}.Line. {i}.CallingFeatures.X_CISCO_SharedLineDNDCfwdEnable | Shared_Line_DND_Cfwd_Enable |
| Device.Services.VoiceService. {i}.VoiceProfile. {i}.Line. {i}.CallState                                       | I/A                         |

| TR-069-parameter                                                                                  | XML-parameter                   |
|---------------------------------------------------------------------------------------------------|---------------------------------|
| Device.Services.VoiceService. {i}.VoiceProfile. {i}.Line. {i}.Codec.                              |                                 |
| Device.Services.VoiceService. {i}.VoiceProfile. {i}.Line. {i}.Codec.List.                         |                                 |
| Device.Services.VoiceService. {i}.VoiceProfile. {i}.Line. {i}.Codec.List. {i}.                    |                                 |
| Device.Services.VoiceService. {i}.VoiceProfile. {i}.Line. {i}.Codec.List. {i}.BitRate             | I/A                             |
| Device.Services.VoiceService. {i}.VoiceProfile. {i}.Line. {i}.Codec.List. {i}.Codec               | I/A                             |
| Device.Services.VoiceService. {i}.VoiceProfile. {i}.Line. {i}.Codec.List. {i}.Enable              | I/A                             |
| Device.Services.VoiceService. {i}.VoiceProfile. {i}.Line. {i}.Codec.List. {i}.EntryID             | I/A                             |
| Device.Services.VoiceService. {i}.VoiceProfile. {i}.Line. {i}.Codec.List. {i}.PacketizationPeriod | I/A                             |
| Device.Services.VoiceService. {i}.VoiceProfile. {i}.Line. {i}.Codec.List. {i}.Priority            |                                 |
| Device.Services.VoiceService. {i}.VoiceProfile. {i}.Line. {i}.Codec.List. {i}.SilenceSuppression  | Lydløs_Supp_Aktivér_<i>_        |
| Device.Services.VoiceService. {i}.VoiceProfile. {i}.Line. {i}.Codec.ReceiveBitRate                | I/A                             |
| Device.Services.VoiceService. {i}.VoiceProfile. {i}.Line. {i}.Codec.ReceiveCodec                  | I/A                             |
| Device.Services.VoiceService. {i}.VoiceProfile. {i}.Line. {i}.Codec.ReceiveSilenceSuppression     | I/A                             |
| Device.Services.VoiceService. {i}.VoiceProfile. {i}.Line. {i}.Codec.TransmitBitRate               | I/A                             |
| Device.Services.VoiceService. {i}.VoiceProfile. {i}.Line. {i}.Codec.TransmitCodec                 | I/A                             |
| Device.Services.VoiceService. {i}.VoiceProfile. {i}.Line. {i}.Codec.TransmitPacketizationPeriod   | I/A                             |
| Device.Services.VoiceService. {i}.VoiceProfile. {i}.Line. {i}.Codec.TransmitSilenceSuppression    | I/A                             |
| Device.Services.VoiceService. {i}.VoiceProfile. {i}.Line. {i}.Codec.X_CISCO_PREFERRED_CODEC       | Foretrukket_Codec_<i>_          |
| Device.Services.VoiceService. {i}.VoiceProfile. {i}.Line. {i}.Codec.X_CISCO_PREFERRED_CODEC2      | Andet_Foretrukket_Codec_<i>_    |
| Device.Services.VoiceService. {i}.VoiceProfile. {i}.Line. {i}.Codec.X_CISCO_PREFERRED_CODEC3      | Tredje_Foretrukket_Codec_<i>_   |
| Device.Services.VoiceService. {i}.VoiceProfile. {i}.Line. {i}.Codec.X_CISCO_USE_PREF_CODEC_ONLY   | Brug_Kun_Foretrukket_Codec_<i>_ |
| Device.Services.VoiceService. {i}.VoiceProfile. {i}.Line. {i}.Codec.X_CISCO_CODEC_NEGOTIATION     | Codec_Forhandling_<i>_          |
| Device.Services.VoiceService. {i}.VoiceProfile. {i}.Line. {i}.DirectoryNumber                     | Bruger_ID_<i>_                  |
| Device.Services.VoiceService. {i}.VoiceProfile. {i}.Line. {i}.Enable                              | Linje_Aktivér_<i>_              |
| Device.Services.VoiceService. {i}.VoiceProfile. {i}.Line. {i}.PhyReferenceList                    | I/A                             |
| Device.Services.VoiceService. {i}.VoiceProfile. {i}.Line. {i}.RingMuteStatus                      | I/A                             |
| Device.Services.VoiceService. {i}.VoiceProfile. {i}.Line. {i}.RingVolumeStatus                    |                                 |
| Device.Services.VoiceService. {i}.VoiceProfile. {i}.Line. {i}.Session.                            |                                 |
| Device.Services.VoiceService. {i}.VoiceProfile. {i}.Line. {i}.Session. {i}.                       |                                 |
| Device.Services.VoiceService. {i}.VoiceProfile. {i}.Line. {i}.Session. {i}.FarEndIPAddress        |                                 |
| Device.Services.VoiceService. {i}.VoiceProfile. {i}.Line. {i}.Session. {i}.FarEndUDPPort          |                                 |
| Device.Services.VoiceService. {i}.VoiceProfile. {i}.Line. {i}.Session. {i}.LocalUDPPort           |                                 |

| TR-069-parameter                                                                                     | XML-parameter                   |
|------------------------------------------------------------------------------------------------------|---------------------------------|
| Device.Services.VoiceService. {i}.VoiceProfile. {i}.Line. {i}.Session. {i}.SessionDuration           |                                 |
| Device.Services.VoiceService. {i}.VoiceProfile. {i}.Line. {i}.Session. {i}.SessionStartTime          |                                 |
| Device.Services.VoiceService. {i}.VoiceProfile. {i}.Line. {i}.SIP.                                   |                                 |
| Device.Services.VoiceService. {i}.VoiceProfile. {i}.Line. {i}.SIP.AuthPassword                       | Adgangskode_<i>_                |
| Device.Services.VoiceService. {i}.VoiceProfile. {i}.Line. {i}.SIP.AuthUserName                       | Bruger_ID_<i>_                  |
| Device.Services.VoiceService. {i}.VoiceProfile. {i}.Line. {i}.SIP.SIPEventSubscribeNumberOfElements  | I/A                             |
| Device.Services.VoiceService. {i}.VoiceProfile. {i}.Line. {i}.SIP.URI                                | SIP_URI_<i>_                    |
| Device.Services.VoiceService. {i}.VoiceProfile. {i}.Line. {i}.SIP.X_CISCO_AuthID                     | Godk_ID_<i>_                    |
| Device.Services.VoiceService. {i}.VoiceProfile. {i}.Line. {i}.SIP.X_CISCO_DisplayName                | Vist_Navn_<i>_                  |
| Device.Services.VoiceService. {i}.VoiceProfile. {i}.Line. {i}.SIP.X_CISCO_UseDNSSRV                  | Brug_DNS_SRV_<i>_               |
| Device.Services.VoiceService. {i}.VoiceProfile. {i}.Line. {i}.SIP.X_CISCO_UserEqualPhone             | Bruger_Lige_Telefon_<i>_        |
| Device.Services.VoiceService. {i}.VoiceProfile. {i}.Line. {i}.SIP.X_CISCO_SetG729annexb              | Indstil_G729_annesb_<i>_        |
| Device.Services.VoiceService. {i}.VoiceProfile. {i}.Line. {i}.SIP.X_CISCO_BlindAttnXferEnable        | Blind_Att. Overfør_Aktivér_<i>_ |
| Device.Services.VoiceService. {i}.VoiceProfile. {i}.Line. {i}.SIP.X_CISCO_FeatureKeySync             | Funktionstast_Synk_<i>_         |
| Device.Services.VoiceService. {i}.VoiceProfile. {i}.Line. {i}.SIP.X_CISCO_DNSSRVAutoPrefix           | DNS_SRV_Auto_Præfiks_<i>_       |
| Device.Services.VoiceService. {i}.VoiceProfile. {i}.Line. {i}.Status                                 | I/A                             |
| Device.Services.VoiceService. {i}.VoiceProfile. {i}.Line. {i}.VoiceProcessing.                       | I/A                             |
| Device.Services.VoiceService. {i}.VoiceProfile. {i}.Line. {i}.VoiceProcessing.EchoCancellationEnable | I/A                             |
| Device.Services.VoiceService. {i}.VoiceProfile. {i}.Line. {i}.VoiceProcessing.EchoCancellationInUse  | I/A                             |
| Device.Services.VoiceService. {i}.VoiceProfile. {i}.Line. {i}.VoiceProcessing.EchoCancellationTail   | I/A                             |
| Device.Services.VoiceService. {i}.VoiceProfile. {i}.Line. {i}.X_CISCO_DialPlan                       | Opkaldsplan_<i>_                |
| Device.Services.VoiceService. {i}.VoiceProfile. {i}.Line. {i}.X_CISCO_DefaultRing                    | Standard_Ring_<i>_              |
| Device.Services.VoiceService. {i}.VoiceProfile. {i}.MaxSessions                                      | Call_Appearences_Per_Line       |
| Device.Services.VoiceService. {i}.VoiceProfile. {i}.Name                                             | I/A                             |
| Device.Services.VoiceService. {i}.VoiceProfile. {i}.NumberOfLines                                    | I/A                             |
| Device.Services.VoiceService. {i}.VoiceProfile. {i}.Region                                           | I/A                             |
| Device.Services.VoiceService. {i}.VoiceProfile. {i}.Reset                                            | I/A                             |
| Device.Services.VoiceService. {i}.VoiceProfile. {i}.RTP.                                             |                                 |
| Device.Services.VoiceService. {i}.VoiceProfile. {i}.RTP.DSCPMark                                     | RTP_TOS_ForskServ_Værdi_<i>_    |
| Device.Services.VoiceService. {i}.VoiceProfile. {i}.RTP.LocalPortMax                                 | RTP_Port_Max                    |
| Device.Services.VoiceService. {i}.VoiceProfile. {i}.RTP.LocalPortMin                                 | RTP_Port_Min                    |
| Device.Services.VoiceService. {i}.VoiceProfile. {i}.RTP.RTCP.                                        |                                 |

| TR-069-parameter                                                                           | XML-parameter                |
|--------------------------------------------------------------------------------------------|------------------------------|
| Device.Services.VoiceService. {i}.VoiceProfile. {i}.RTP.RTCP.Enable                        | RTCP_Tx_Interval             |
| Device.Services.VoiceService. {i}.VoiceProfile. {i}.RTP.RTCP.TxRepeatInterval              | RTCP_Tx_Interval             |
| Device.Services.VoiceService. {i}.VoiceProfile. {i}.RTP.SRTP.                              |                              |
| Device.Services.VoiceService. {i}.VoiceProfile. {i}.RTP.SRTP.Enable                        | I/A                          |
| Device.Services.VoiceService. {i}.VoiceProfile. {i}.RTP.SRTP.EncryptionKeySizes            | I/A                          |
| Device.Services.VoiceService. {i}.VoiceProfile. {i}.RTP.SRTP.KeyingMethods                 | I/A                          |
| Device.Services.VoiceService. {i}.VoiceProfile. {i}.RTP.TelephoneEventPayloadType          | AVT_Dynamic_Payload          |
| Device.Services.VoiceService. {i}.VoiceProfile. {i}.RTP.X_CISCO_RTTPPacketSize             | RTP_Packet_Size              |
| Device.Services.VoiceService. {i}.VoiceProfile. {i}.ServiceProviderInfo.                   | I/A                          |
| Device.Services.VoiceService. {i}.VoiceProfile. {i}.ServiceProviderInfo.ContactPhoneNumber | I/A                          |
| Device.Services.VoiceService. {i}.VoiceProfile. {i}.ServiceProviderInfo.EmailAddress       | I/A                          |
| Device.Services.VoiceService. {i}.VoiceProfile. {i}.ServiceProviderInfo.Name               | I/A                          |
| Device.Services.VoiceService. {i}.VoiceProfile. {i}.ServiceProviderInfo.URL                | I/A                          |
| Device.Services.VoiceService. {i}.VoiceProfile. {i}.SignalingProtocol                      | I/A                          |
| Device.Services.VoiceService. {i}.VoiceProfile. {i}.SIP.                                   |                              |
| Device.Services.VoiceService. {i}.VoiceProfile. {i}.SIP.DSCPMark                           | SIP_TOS_ForskServ_Værdi_<i>_ |
| Device.Services.VoiceService. {i}.VoiceProfile. {i}.SIP.InviteExpires                      | INVITE_Expires               |
| Device.Services.VoiceService. {i}.VoiceProfile. {i}.SIP.Organization                       | I/A                          |
| Device.Services.VoiceService. {i}.VoiceProfile. {i}.SIP.OutboundProxy                      | Udgående_Proxy_<i>_          |
| Device.Services.VoiceService. {i}.VoiceProfile. {i}.SIP.OutboundProxyPort                  | Udgående_Proxy_<i>_          |
| Device.Services.VoiceService. {i}.VoiceProfile. {i}.SIP.ProxyServer                        | Proxy_<i>_                   |
| Device.Services.VoiceService. {i}.VoiceProfile. {i}.SIP.ProxyServerPort                    | Proxy_<i>_                   |
| Device.Services.VoiceService. {i}.VoiceProfile. {i}.SIP.ProxyServerTransport               | SIP_Transport_<1>_           |
| Device.Services.VoiceService. {i}.VoiceProfile. {i}.SIP.RegisterExpires                    | Register_Udløber_<i>_        |
| Device.Services.VoiceService. {i}.VoiceProfile. {i}.SIP.RegisterRetryInterval              | Reg_Retry_Intvl              |
| Device.Services.VoiceService. {i}.VoiceProfile. {i}.SIP.RegistersMinExpires                | Reg_Min_Expires              |
| Device.Services.VoiceService. {i}.VoiceProfile. {i}.SIP.ReInviteExpires                    | ReINVITE_Expires             |
| Device.Services.VoiceService. {i}.VoiceProfile. {i}.SIP.SIPEventSubscribeNumberOfElements  | I/A                          |
| Device.Services.VoiceService. {i}.VoiceProfile. {i}.SIP.SIPResponseMapNumberOfElements     | I/A                          |
| Device.Services.VoiceService. {i}.VoiceProfile. {i}.SIP.TimerB                             | SIP_Timer_B                  |
| Device.Services.VoiceService. {i}.VoiceProfile. {i}.SIP.TimerD                             | SIP_Timer_D                  |
| Device.Services.VoiceService. {i}.VoiceProfile. {i}.SIP.TimerF                             | SIP_Timer_F                  |

| TR-069-parameter                                                              | XML-parameter             |
|-------------------------------------------------------------------------------|---------------------------|
| Device.Services.VoiceService. {i}.VoiceProfile. {i}.SIP.TimerH                | SIP_Timer_H               |
| Device.Services.VoiceService. {i}.VoiceProfile. {i}.SIP.TimerJ                | SIP_Timer_J               |
| Device.Services.VoiceService. {i}.VoiceProfile. {i}.SIP.TimerT1               | SIP_T1                    |
| Device.Services.VoiceService. {i}.VoiceProfile. {i}.SIP.TimerT2               | SIP_T2                    |
| Device.Services.VoiceService. {i}.VoiceProfile. {i}.SIP.TimerT4               | SIP_T4                    |
| Device.Services.VoiceService. {i}.VoiceProfile. {i}.SIP.UserAgentDomain       | I/A                       |
| Device.Services.VoiceService. {i}.VoiceProfile. {i}.SIP.UserAgentPort         | SIP_Port_<1>_             |
| Device.Services.VoiceService. {i}.VoiceProfile. {i}.SIP.UserAgentTransport    | SIP_Transport_<1>_        |
| Device.Services.VoiceService. {i}.VoiceProfile. {i}.SIP.X_CISCO_SubMinExpires | Sub_Min_Expires           |
| Device.Services.VoiceService. {i}.VoiceProfile. {i}.SIP.X_CISCO_SubMaxExpires | Sub_Max_Expires           |
| Device.Services.VoiceService. {i}.VoiceProfile. {i}.SIP.X_CISCO_SubRetryIntvl | Sub_Retry_Intvl           |
| Device.Services.VoiceService. {i}.VoiceProfile. {i}.STUNEnable                | STUN_Enable               |
| Device.Services.VoiceService. {i}.VoiceProfileNumberOfEntries                 | I/A                       |
| Device.Services.VoiceService. {i}.X_CISCO_SIP.                                |                           |
| Device.Services.VoiceService. {i}.X_CISCO_SIP.G711uCodecName                  | G711u_Codec_Name          |
| Device.Services.VoiceService. {i}.X_CISCO_SIP.G711aCodecName                  | G711a_Codec_Name          |
| Device.Services.VoiceService. {i}.X_CISCO_SIP.G729aCodecName                  | G729a_Codec_Name          |
| Device.Services.VoiceService. {i}.X_CISCO_SIP.G729bCodecName                  | G729b_Codec_Name          |
| Device.Services.VoiceService. {i}.X_CISCO_SIP.G722CodecName                   | G722_Codec_Name           |
| Device.Services.VoiceService. {i}.X_CISCO_SIP.G722.2CodecName                 | G722.2_Codec_Name         |
| Device.Services.VoiceService. {i}.X_CISCO_SIP.iLBCCodecName                   | iLBC_Codec_Name           |
| Device.Services.VoiceService. {i}.X_CISCO_SIP.iSACCodecName                   | iSAC_Codec_Name           |
| Device.Services.VoiceService. {i}.X_CISCO_SIP.OPUSCodecName                   | OPUS_Codec_Name           |
| Device.Services.VoiceService. {i}.X_CISCO_SIP.AVTCodecName                    | AVT_Codec_Name            |
| Device.Services.VoiceService. {i}.X_CISCO_SIP.G722.2BEDynamicPayload          | G722.2_Dynamic_Payload    |
| Device.Services.VoiceService. {i}.X_CISCO_SIP.G722.2OADynamicPayload          | G722.2_OA_Dynamic_Payload |
| Device.Services.VoiceService. {i}.X_CISCO_SIP.iLBC20msDynamicPayload          | iLBC_Dynamic_Payload      |
| Device.Services.VoiceService. {i}.X_CISCO_SIP.iLBC30msDynamicPayload          | iLBC_30ms_Dynamic_Payload |
| Device.Services.VoiceService. {i}.X_CISCO_SIP.iSACDynamicPayload              | iSAC_Dynamic_Payload      |
| Device.Services.VoiceService. {i}.X_CISCO_SIP.OPUSDynamicPayload              | OPUS_Dynamic_Payload      |
| Device.Services.VoiceService. {i}.X_CISCO_SIP.AVTDynamicPayload               | AVT_Dynamic_Payload       |
| Device.Services.VoiceService. {i}.X_CISCO_SIP.AVT16kHzDynamicPayload          | AVT_16kHz_Dynamic_Payload |

| TR-069-parameter                                                                  | XML-parameter                 |
|-----------------------------------------------------------------------------------|-------------------------------|
| Device.Services.VoiceService. {i}.X_CISCO_SIP.AVT48kHzDynamicPayload              | AVT_48kHz_Dynamic_Payload     |
| Device.Services.VoiceService. {i}.X_CISCO_SIP.INFOREQDynamicPayload               | INFOREQ_Dynamic_Payload       |
| Device.Services.VoiceService. {i}.X_CISCO_SIP.DisplayAnonymousFromHeader          | Display_Anonymous_From_Header |
| Device.Services.VoiceService. {i}.X_CISCO_SIP.RedirectKeepAlive                   | Redirect_Keep_Alive           |
| Device.Services.VoiceService. {i}.X_CISCO_Regional.                               |                               |
| Device.Services.VoiceService. {i}.X_CISCO_Regional.Tones.                         |                               |
| Device.Services.VoiceService. {i}.X_CISCO_Regional.Tones.DialTone                 | Dial_Tone                     |
| Device.Services.VoiceService. {i}.X_CISCO_Regional.Tones.OutsideDialTone          | Outside_Dial_Tone             |
| Device.Services.VoiceService. {i}.X_CISCO_Regional.Tones.PromptTone               | Prompt_Tone                   |
| Device.Services.VoiceService. {i}.X_CISCO_Regional.Tones.BusyTone                 | Busy_Tone                     |
| Device.Services.VoiceService. {i}.X_CISCO_Regional.Tones.ReorderTone              | Reorder_Tone                  |
| Device.Services.VoiceService. {i}.X_CISCO_Regional.Tones.OffHookWarningTone       | Off_Hook_Warning_Tone         |
| Device.Services.VoiceService. {i}.X_CISCO_Regional.Tones.RingBackTone             | Ring_Back_Tone                |
| Device.Services.VoiceService. {i}.X_CISCO_Regional.Tones.CallWaitingTone          | Call_Waiting_Tone             |
| Device.Services.VoiceService. {i}.X_CISCO_Regional.Tones.ConfirmTone              | Confirm_Tone                  |
| Device.Services.VoiceService. {i}.X_CISCO_Regional.Tones.MWIDialTone              | MWI_Dial_Tone                 |
| Device.Services.VoiceService. {i}.X_CISCO_Regional.Tones.CfwdDialTone             | Cfwd_Dial_Tone                |
| Device.Services.VoiceService. {i}.X_CISCO_Regional.Tones.HoldingTone              | Holding_Tone                  |
| Device.Services.VoiceService. {i}.X_CISCO_Regional.Tones.ConferenceTone           | Conference_Tone               |
| Device.Services.VoiceService. {i}.X_CISCO_Regional.Tones.SecureCallIndicationTone | Secure_Call_Indication_Tone   |
| Device.Services.VoiceService. {i}.X_CISCO_Regional.Tones.PageTone                 | Page_Tone                     |
| Device.Services.VoiceService. {i}.X_CISCO_Regional.Tones.AlertTone                | Alert_Tone                    |
| Device.Services.VoiceService. {i}.X_CISCO_Regional.Tones.MuteTone                 | Mute_Tone                     |
| Device.Services.VoiceService. {i}.X_CISCO_Regional.Tones.UnmuteTone               | Unmute_Tone                   |
| Device.Services.VoiceService. {i}.X_CISCO_Regional.Tones.SystemBeep               | System_Beep                   |
| Device.Services.VoiceService. {i}.X_CISCO_Regional.Tones.CallPickupTone           | Call_Pickup_Tone              |
| Device.Services.VoiceService. {i}.X_CISCO_Regional.Cadences.                      |                               |
| Device.Services.VoiceService. {i}.X_CISCO_Regional.Cadences.Cadence1              | Cadence_1                     |
| Device.Services.VoiceService. {i}.X_CISCO_Regional.Cadences.Cadence2              | Cadence_2                     |
| Device.Services.VoiceService. {i}.X_CISCO_Regional.Cadences.Cadence3              | Cadence_3                     |
| Device.Services.VoiceService. {i}.X_CISCO_Regional.Cadences.Cadence4              | Cadence_4                     |
| Device.Services.VoiceService. {i}.X_CISCO_Regional.Cadences.Cadence5              | Cadence_5                     |

| TR-069-parameter                                                                       | XML-parameter                    |
|----------------------------------------------------------------------------------------|----------------------------------|
| Device.Services.VoiceService. {i}.X_CISCO_Regional.Cadences.Cadence6                   | Cadence_6                        |
| Device.Services.VoiceService. {i}.X_CISCO_Regional.Cadences.Cadence7                   | Cadence_7                        |
| Device.Services.VoiceService. {i}.X_CISCO_Regional.Cadences.Cadence8                   | Cadence_8                        |
| Device.Services.VoiceService. {i}.X_CISCO_Regional.Cadences.Cadence9                   | Cadence_9                        |
| Device.Services.VoiceService. {i}.X_CISCO_Regional.Cadences.                           |                                  |
| Device.Services.VoiceService. {i}.X_CISCO_Regional.ControlTimer.ReorderDelay           | Reorder_Delay                    |
| Device.Services.VoiceService. {i}.X_CISCO_Regional.ControlTimer.InterdigitLongTimer    | Interdigit_Long_Timer            |
| Device.Services.VoiceService. {i}.X_CISCO_Regional.ControlTimer.InterdigitShortTimer   | Interdigit_Short_Timer           |
| Device.Services.VoiceService. {i}.X_CISCO_AttConsole.                                  |                                  |
| Device.Services.VoiceService. {i}.X_CISCO_AttConsole.NumberOfUnits                     | Number_of_Units                  |
| Device.Services.VoiceService. {i}.X_CISCO_AttConsole.ServerType                        |                                  |
| Device.Services.VoiceService. {i}.X_CISCO_AttConsole.SubscribeRetryInterval            | Subscribe_Retry_Interval         |
| Device.Services.VoiceService. {i}.X_CISCO_AttConsole.BXferOnSpeedDialEnable            | Bxfer_On_Speed_Dial_Enable       |
| Device.Services.VoiceService. {i}.X_CISCO_AttConsole.AttendantConsoleLCDContrast       | Attendant_Console_LCD_Brightness |
| Device.Services.VoiceService. {i}.X_CISCO_AttConsole.BXferToStarcodeEnable             | Bxfer_To_Starcode_Enable         |
| Device.Services.VoiceService. {i}.X_CISCO_AttConsole.Unit.                             | I/A                              |
| Device.Services.VoiceService. {i}.X_CISCO_AttConsole.Unit. {i}.                        | I/A                              |
| Device.Services.VoiceService. {i}.X_CISCO_AttConsole.Unit. {i}.Key.                    | I/A                              |
| Device.Services.VoiceService. {i}.X_CISCO_AttConsole.Unit. {i}.Key. {i}.               | I/A                              |
| Device.Services.VoiceService. {i}.X_CISCO_AttConsole.Unit. {i}.Key. {i}.Config         | Enhed_<i>_Nogle_<i>_             |
| Device.Services.VoiceService. {i}.X_CISCO_AttConsole.Unit. {i}.NumberOfKey             | I/A                              |
| Device.Services.VoiceService. {i}.X_CISCO_PhoneSetting.                                | I/A                              |
| Device.Services.VoiceService. {i}.X_CISCO_PhoneSetting.LineKey.                        | I/A                              |
| Device.Services.VoiceService. {i}.X_CISCO_PhoneSetting.LineKey. {i}.                   | I/A                              |
| Device.Services.VoiceService. {i}.X_CISCO_PhoneSetting.LineKey. {i}.ExtendedFunction   | Udvidet_Funktion_<i>_            |
| Device.Services.VoiceService. {i}.X_CISCO_PhoneSetting.LineKey. {i}.Extension          | Lokalnummer_<i>_                 |
| Device.Services.VoiceService. {i}.X_CISCO_PhoneSetting.LineKey. {i}.ShareCallApparence | Del_Opkald_Udseende_<i>_         |
| Device.Services.VoiceService. {i}.X_CISCO_PhoneSetting.LineKey. {i}.ShortName          | Kort_Navn_<i>_                   |
| Device.Services.VoiceService. {i}.X_CISCO_PhoneSetting.NumberOfLineKey                 | I/A                              |
| Device.Services.VoiceService. {i}.X_CISCO_PhoneSetting.StationName                     | Station_Name                     |
| Device.Services.VoiceService. {i}.X_CISCO_PhoneSetting.GroupPagingScript               | Group_Paging_Script              |
| Device.Services.VoiceService. {i}.X_CISCO_PhoneSetting.VoiceMailNumber                 | Voice_Mail_Number                |

| TR-069-parameter                                                                        | XML-parameter           |
|-----------------------------------------------------------------------------------------|-------------------------|
| Device.Services.VoiceService. {i}.X_CISCO_PhoneSetting.BluetoothMode                    | Bluetooth_Mode          |
| Device.Services.VoiceService. {i}.X_CISCO_PhoneSetting.Line                             | Kurvedigram             |
| Device.Services.VoiceService. {i}.X_CISCO_PhoneSetting.Ringtone.                        | I/A                     |
| Device.Services.VoiceService. {i}.X_CISCO_PhoneSetting.Ringtone.Ring1                   | Ring1                   |
| Device.Services.VoiceService. {i}.X_CISCO_PhoneSetting.Ringtone.Ring2                   | Ring2                   |
| Device.Services.VoiceService. {i}.X_CISCO_PhoneSetting.Ringtone.Ring3                   | Ring3                   |
| Device.Services.VoiceService. {i}.X_CISCO_PhoneSetting.Ringtone.Ring4                   | Ring4                   |
| Device.Services.VoiceService. {i}.X_CISCO_PhoneSetting.Ringtone.Ring5                   | Ring5                   |
| Device.Services.VoiceService. {i}.X_CISCO_PhoneSetting.Ringtone.Ring6                   | Ring6                   |
| Device.Services.VoiceService. {i}.X_CISCO_PhoneSetting.Ringtone.Ring7                   | Ring7                   |
| Device.Services.VoiceService. {i}.X_CISCO_PhoneSetting.Ringtone.Ring8                   | Ring8                   |
| Device.Services.VoiceService. {i}.X_CISCO_PhoneSetting.Ringtone.Ring9                   | Ring9                   |
| Device.Services.VoiceService. {i}.X_CISCO_PhoneSetting.Ringtone.Ring10                  | Ring10                  |
| Device.Services.VoiceService. {i}.X_CISCO_PhoneSetting.Ringtone.Ring11                  | Ring11                  |
| Device.Services.VoiceService. {i}.X_CISCO_PhoneSetting.Ringtone.Ring12                  | Ring12                  |
| Device.Services.VoiceService. {i}.X_CISCO_PhoneSetting.SuppServices.                    | I/A                     |
| Device.Services.VoiceService. {i}.X_CISCO_PhoneSetting.SuppServices.ConferenceServ      | Coference_Serv          |
| Device.Services.VoiceService. {i}.X_CISCO_PhoneSetting.SuppServices.AttnTransferServ    | Attn_Transfer_Serv      |
| Device.Services.VoiceService. {i}.X_CISCO_PhoneSetting.SuppServices.BlindTransferServ   | Blind_Transfer_Serv     |
| Device.Services.VoiceService. {i}.X_CISCO_PhoneSetting.SuppServices.DNDServ             | DND_Serv                |
| Device.Services.VoiceService. {i}.X_CISCO_PhoneSetting.SuppServices.BlockANCServ        | Block_ANC_Serv          |
| Device.Services.VoiceService. {i}.X_CISCO_PhoneSetting.SuppServices.BlockCIDServ        | Block_CID_Serv          |
| Device.Services.VoiceService. {i}.X_CISCO_PhoneSetting.SuppServices.SecureCallServ      | Secure_Call_Serv        |
| Device.Services.VoiceService. {i}.X_CISCO_PhoneSetting.SuppServices.CfwdAllServ         | Cfwd_All_Serv           |
| Device.Services.VoiceService. {i}.X_CISCO_PhoneSetting.SuppServices.CfwdBusyServ        | Cfwd_Busy_Serv          |
| Device.Services.VoiceService. {i}.X_CISCO_PhoneSetting.SuppServices.CfwdNoAnsServ       | Cfwd_No_Ans_Serv        |
| Device.Services.VoiceService. {i}.X_CISCO_PhoneSetting.SuppServices.PagingServ          | Paging_Serv             |
| Device.Services.VoiceService. {i}.X_CISCO_PhoneSetting.SuppServices.CallParkServ        | Call_Park_Serv          |
| Device.Services.VoiceService. {i}.X_CISCO_PhoneSetting.SuppServices.CallPickUpServ      | Call_Pick_Up_Serv       |
| Device.Services.VoiceService. {i}.X_CISCO_PhoneSetting.SuppServices.ACDLoginServ        | ACD_Login_Serv          |
| Device.Services.VoiceService. {i}.X_CISCO_PhoneSetting.SuppServices.GroupCallPickUpServ | Group_Call_Pick_Up_Serv |
| Device.Services.VoiceService. {i}.X_CISCO_PhoneSetting.SuppServices.ServiceAnncServ     | Service_Annc_Serv       |



| TR-069-parameter                                                                                 | XML-parameter               |
|--------------------------------------------------------------------------------------------------|-----------------------------|
| Device.Services.VoiceService. {i}.X_CISCO_PhoneSetting.SuppServices.CallRecordingServ            | Call_Recording_Serv         |
| Device.Services.VoiceService. {i}.X_CISCO_PhoneSetting.SuppServices.ReversePhoneLookupServ       | Reverse_Phone_Lookup_Serv   |
| Device.Services.VoiceService. {i}.X_CISCO_PhoneSetting.ProgramSoftkeys.                          | I/A                         |
| Device.Services.VoiceService. {i}.X_CISCO_PhoneSetting.ProgramSoftkeys.ProgrammableSoftkeyEnable | Programmable_Softkey_Enable |
| Device.Services.VoiceService. {i}.X_CISCO_PhoneSetting.ProgramSoftkeys.IdleKeyList               | Idle_Key_List               |
| Device.Services.VoiceService. {i}.X_CISCO_PhoneSetting.ProgramSoftkeys.MissedCallKeyList         | Missed_Call_Key_List        |
| Device.Services.VoiceService. {i}.X_CISCO_PhoneSetting.ProgramSoftkeys.OffHookKeyList            | Off_Hook_Key_List           |
| Device.Services.VoiceService. {i}.X_CISCO_PhoneSetting.ProgramSoftkeys.DialingInputKeyList       | Dialing_Input_Key_List      |
| Device.Services.VoiceService. {i}.X_CISCO_PhoneSetting.ProgramSoftkeys.ProgressingKeyList        | Progressing_Key_List        |
| Device.Services.VoiceService. {i}.X_CISCO_PhoneSetting.ProgramSoftkeys.ConnectedKeyList          | Connected_Key_List          |
| Device.Services.VoiceService. {i}.X_CISCO_PhoneSetting.ProgramSoftkeys.StartXferKeyList          | Start-Xfer_Key_List         |
| Device.Services.VoiceService. {i}.X_CISCO_PhoneSetting.ProgramSoftkeys.StartConfKeyList          | Start-Conf_Key_List         |
| Device.Services.VoiceService. {i}.X_CISCO_PhoneSetting.ProgramSoftkeys.ConferencingKeyList       | Conferencing_Key_List       |
| Device.Services.VoiceService. {i}.X_CISCO_PhoneSetting.ProgramSoftkeys.ReleasingKeyList          | Releasing_Key_List          |
| Device.Services.VoiceService. {i}.X_CISCO_PhoneSetting.ProgramSoftkeys.HoldKeyList               | Hold_Key_List               |
| Device.Services.VoiceService. {i}.X_CISCO_PhoneSetting.ProgramSoftkeys.RingingKeyList            | Ringing_Key_List            |
| Device.Services.VoiceService. {i}.X_CISCO_PhoneSetting.ProgramSoftkeys.SharedActiveKeyList       | Shared_Active_Key_List      |
| Device.Services.VoiceService. {i}.X_CISCO_PhoneSetting.ProgramSoftkeys.SharedHeldKeyList         | Shared_Held_Key_List        |
| Device.Services.VoiceService. {i}.X_CISCO_PhoneSetting.ProgramSoftkeys.PSK1                      | PSK_1                       |
| Device.Services.VoiceService. {i}.X_CISCO_PhoneSetting.ProgramSoftkeys.PSK2                      | PSK_2                       |
| Device.Services.VoiceService. {i}.X_CISCO_PhoneSetting.ProgramSoftkeys.PSK3                      | PSK_3                       |
| Device.Services.VoiceService. {i}.X_CISCO_PhoneSetting.ProgramSoftkeys.PSK4                      | PSK_4                       |
| Device.Services.VoiceService. {i}.X_CISCO_PhoneSetting.ProgramSoftkeys.PSK5                      | PSK_5                       |
| Device.Services.VoiceService. {i}.X_CISCO_PhoneSetting.ProgramSoftkeys.PSK6                      | PSK_6                       |
| Device.Services.VoiceService. {i}.X_CISCO_PhoneSetting.ProgramSoftkeys.PSK7                      | PSK_7                       |
| Device.Services.VoiceService. {i}.X_CISCO_PhoneSetting.ProgramSoftkeys.PSK8                      | PSK_8                       |
| Device.Services.VoiceService. {i}.X_CISCO_PhoneSetting.ProgramSoftkeys.PSK9                      | PSK_9                       |
| Device.Services.VoiceService. {i}.X_CISCO_PhoneSetting.ProgramSoftkeys.PSK10                     | PSK_10                      |
| Device.Services.VoiceService. {i}.X_CISCO_PhoneSetting.ProgramSoftkeys.PSK11                     | PSK_11                      |
| Device.Services.VoiceService. {i}.X_CISCO_PhoneSetting.ProgramSoftkeys.PSK12                     | PSK_12                      |
| Device.Services.VoiceService. {i}.X_CISCO_PhoneSetting.ProgramSoftkeys.PSK13                     | PSK_13                      |
| Device.Services.VoiceService. {i}.X_CISCO_PhoneSetting.ProgramSoftkeys.PSK14                     | PSK_14                      |

| TR-069-parameter                                                                  | XML-parameter          |
|-----------------------------------------------------------------------------------|------------------------|
| Device.Services.VoiceService. {i}.X_CISCO_PhoneSetting.ProgramSoftkeys.PSK15      | PSK_15                 |
| Device.Services.VoiceService. {i}.X_CISCO_PhoneSetting.ProgramSoftkeys.PSK16      | PSK_16                 |
| Device.Services.VoiceService. {i}.X_CISCO_PhoneSetting.LDAP.                      | I/A                    |
| Device.Services.VoiceService. {i}.X_CISCO_PhoneSetting.LDAP.LDAPDirEnable         | LDAP_Dir_Enable        |
| Device.Services.VoiceService. {i}.X_CISCO_PhoneSetting.LDAP.CorpDirName           | LDAP_Corp_Dir_Name     |
| Device.Services.VoiceService. {i}.X_CISCO_PhoneSetting.LDAP.Server                | LDAP_Server            |
| Device.Services.VoiceService. {i}.X_CISCO_PhoneSetting.LDAP.SearchBase            | LDAP_Search_Base       |
| Device.Services.VoiceService. {i}.X_CISCO_PhoneSetting.LDAP.ClientDN              | LDAP_Client_DN         |
| Device.Services.VoiceService. {i}.X_CISCO_PhoneSetting.LDAP.UserName              | LDAP_User_Name         |
| Device.Services.VoiceService. {i}.X_CISCO_PhoneSetting.LDAP.Password              | LDAP_Password          |
| Device.Services.VoiceService. {i}.X_CISCO_PhoneSetting.LDAP.AuthMethod            | LDAP_Auth_Method       |
| Device.Services.VoiceService. {i}.X_CISCO_PhoneSetting.LDAP.LastNameFilter        | LDAP_Last_Name_Filter  |
| Device.Services.VoiceService. {i}.X_CISCO_PhoneSetting.LDAP.FirstNameFilter       | LDAP_First_Name_Filter |
| Device.Services.VoiceService. {i}.X_CISCO_PhoneSetting.LDAP.SearchItem3           | LDAP_Search_Item_3     |
| Device.Services.VoiceService. {i}.X_CISCO_PhoneSetting.LDAP.SearchItem3Filter     | LDAP_Item_3_Filter     |
| Device.Services.VoiceService. {i}.X_CISCO_PhoneSetting.LDAP.SearchItem4           | LDAP_Search_Item_4     |
| Device.Services.VoiceService. {i}.X_CISCO_PhoneSetting.LDAP.SearchItem4Filter     | LDAP_Item_4_Filter     |
| Device.Services.VoiceService. {i}.X_CISCO_PhoneSetting.LDAP.DisplayAttr           | LDAP_Display_Attrs     |
| Device.Services.VoiceService. {i}.X_CISCO_PhoneSetting.LDAP.NumberMapping         | LDAP_Number_Mapping    |
| Device.Services.VoiceService. {i}.X_CISCO_UserSetting.                            | I/A                    |
| Device.Services.VoiceService. {i}.X_CISCO_UserSetting.RingerVolume                | Ringer_Volume          |
| Device.Services.VoiceService. {i}.X_CISCO_UserSetting.SpeakerVolume               | Speaker_Volume         |
| Device.Services.VoiceService. {i}.X_CISCO_UserSetting.HandsetVolume               | Handset_Volume         |
| Device.Services.VoiceService. {i}.X_CISCO_UserSetting.HeadsetVolume               | Headset_Volume         |
| Device.Services.VoiceService. {i}.X_CISCO_UserSetting.PhoneBackground             | Phone_Background       |
| Device.Services.VoiceService. {i}.X_CISCO_UserSetting.PictureDownloadURL          | Picture_Download_URL   |
| Device.Services.VoiceService. {i}.X_CISCO_UserSetting.ElectronicHookSwitchControl | Ehook_Enable           |
| Device.Services.VoiceService. {i}.X_CISCO_UserSetting.ScreenSaverEnable           | Screen_Saver_Enable    |
| Device.Services.VoiceService. {i}.X_CISCO_UserSetting.ScreenSaverType             | Screen_Saver_Type      |
| Device.Services.VoiceService. {i}.X_CISCO_UserSetting.MissCallShortcut            | Miss_Call_Shortcut     |
| Device.Services.VoiceService. {i}.X_CISCO_UserSetting.AlertToneOff                | Alert_Tone_Off         |
| Device.Services.VoiceService. {i}.X_CISCO_UserSetting.LogoURL                     | Logo_URL               |

| TR-069-parameter                                                                   | XML-parameter                 |
|------------------------------------------------------------------------------------|-------------------------------|
| Device.Services.VoiceService. {i}.X_CISCO_StarCode.                                | I/A                           |
| Device.Services.VoiceService. {i}.X_CISCO_StarCode.ActivateBlockAnonymousCall      | Block_ANC_Act_Code            |
| Device.Services.VoiceService. {i}.X_CISCO_StarCode.ActivateBlockCallerId           | Block_CID_Act_Code            |
| Device.Services.VoiceService. {i}.X_CISCO_StarCode.ActivateBlockCallerIdNextCall   | Block_CID_Per_Call_Act_Code   |
| Device.Services.VoiceService. {i}.X_CISCO_StarCode.ActivateCallForwardAll          | Cfwd_All_Act_Code             |
| Device.Services.VoiceService. {i}.X_CISCO_StarCode.ActivateCallForwardBusy         | Cfwd_Busy_Act_Code            |
| Device.Services.VoiceService. {i}.X_CISCO_StarCode.ActivateCallForwardNoAnswer     | Cfwd_No_Ans_Act_Code          |
| Device.Services.VoiceService. {i}.X_CISCO_StarCode.ActivateCallWaiting             | CW_Act_Code                   |
| Device.Services.VoiceService. {i}.X_CISCO_StarCode.ActivateCallWaitingNextCall     | CW_Per_Call_Act_Code          |
| Device.Services.VoiceService. {i}.X_CISCO_StarCode.ActivateDoNotDisturb            | DND_Act_Code                  |
| Device.Services.VoiceService. {i}.X_CISCO_StarCode.ActivateSecureCall              | Secure_All_Call_Act_Code      |
| Device.Services.VoiceService. {i}.X_CISCO_StarCode.ActivateSecureCallNextCall      | Secure_One_Call_Act_Code      |
| Device.Services.VoiceService. {i}.X_CISCO_StarCode.BlindTransfer                   | Blind_Transfer_Code           |
| Device.Services.VoiceService. {i}.X_CISCO_StarCode.CallPark                        | Call_Park_Code                |
| Device.Services.VoiceService. {i}.X_CISCO_StarCode.CallPickup                      | Call_Pickup_Code              |
| Device.Services.VoiceService. {i}.X_CISCO_StarCode.CallReturn                      | Call_Return_Code              |
| Device.Services.VoiceService. {i}.X_CISCO_StarCode.CallUnpark                      | Call_Unpark_Code              |
| Device.Services.VoiceService. {i}.X_CISCO_StarCode.DeactivateBlockAnonymousCall    | Block_ANC_Deact_Code          |
| Device.Services.VoiceService. {i}.X_CISCO_StarCode.DeactivateBlockCallerId         | Block_CID_Deact_Code          |
| Device.Services.VoiceService. {i}.X_CISCO_StarCode.DeactivateBlockCallerIdNextCall | Block_CID_Per_Call_Deact_Code |
| Device.Services.VoiceService. {i}.X_CISCO_StarCode.DeactivateCallForwardAll        | Cfwd_All_Deact_Code           |
| Device.Services.VoiceService. {i}.X_CISCO_StarCode.DeactivateCallForwardBusy       | Cfwd_Busy_Deact_Code          |
| Device.Services.VoiceService. {i}.X_CISCO_StarCode.DeactivateCallForwardNoAnswer   | Cfwd_No_Ans_Deact_Code        |
| Device.Services.VoiceService. {i}.X_CISCO_StarCode.DeactivateCallWaiting           | CW_Deact_Code                 |
| Device.Services.VoiceService. {i}.X_CISCO_StarCode.DeactivateCallWaitingNextCall   | CW_Per_Call_Deact_Code        |
| Device.Services.VoiceService. {i}.X_CISCO_StarCode.DeactivateDoNotDisturb          | DND_Deact_Code                |
| Device.Services.VoiceService. {i}.X_CISCO_StarCode.DeactivateSecureCal             | Secure_No_Call_Act_Code       |
| Device.Services.VoiceService. {i}.X_CISCO_StarCode.DeactivateSecureCallNextCall    | Secure_One_Call_Deact_Code    |
| Device.Services.VoiceService. {i}.X_CISCO_StarCode.GroupCallPickup                 | Group_Call_Pickup_Code        |
| Device.Services.VoiceService. {i}.X_CISCO_StarCode.PagingCode                      | Paging_Code                   |
| Device.Services.VoiceService. {i}.X_CISCO_StarCode.PreferCodecG711a                | Prefer_G711a_Code             |
| Device.Services.VoiceService. {i}.X_CISCO_StarCode.PreferCodecG711u                | Prefer_G711u_Code             |

| TR-069-parameter                                                                                                        | XML-parameter      |
|-------------------------------------------------------------------------------------------------------------------------|--------------------|
| Device.Services.VoiceService. {i}.X_CISCO_StarCode.PreferCodecG722                                                      | Prefer_G722_Code   |
| Device.Services.VoiceService. {i}.X_CISCO_StarCode.PreferCodecG7222                                                     | Prefer_G722.2_Code |
| Device.Services.VoiceService. {i}.X_CISCO_StarCode.PreferCodecG729a                                                     | Prefer_G729a_Code  |
| Device.Services.VoiceService. {i}.X_CISCO_StarCode.PreferCodeciLBC                                                      | Prefer_iLBC_Code   |
| Device.Services.VoiceService. {i}.X_CISCO_StarCode.PreferCodeciSAC                                                      | Prefer_ISAC_Code   |
| Device.Services.VoiceService. {i}.X_CISCO_StarCode.PreferCodecOPUS                                                      | Prefer_OPUS_Code   |
| Device.Services.VoiceService. {i}.X_CISCO_StarCode.UseOnlyCodecG711a                                                    | Force_G711a_Code   |
| Device.Services.VoiceService. {i}.X_CISCO_StarCode.UseOnlyCodecG711u                                                    | Force_G711u_Code   |
| Device.Services.VoiceService. {i}.X_CISCO_StarCode.UseOnlyCodecG722                                                     | Force_G722_Code    |
| Device.Services.VoiceService. {i}.X_CISCO_StarCode.UseOnlyCodecG7222                                                    | Force_G722.2_Code  |
| Device.Services.VoiceService. {i}.X_CISCO_StarCode.UseOnlyCodecG729a                                                    | Force_G729a_Code   |
| Device.Services.VoiceService. {i}.X_CISCO_StarCode.UseOnlyCodeciLBC                                                     | Force_iLBC_Code    |
| Device.Services.VoiceService. {i}.X_CISCO_StarCode.UseOnlyCodeciSAC                                                     | Force_ISAC_Code    |
| Device.Services.VoiceService. {i}.X_CISCO_StarCode.UseOnlyCodecOPUS                                                     | Force_OPUS_Code    |
|                                                                                                                         | I/A                |
|                                                                                                                         | I/A                |
| *(1) Vi understøtter en sådan TR-069-konfiguration, men ingen tilhørende parameter på Web/GUI                           | I/A                |
| *(2) Vi understøtter en sådan TR-069 konfiguration, men kan kun være indstillet til "Ja"                                | I/A                |
| *(3) i=0 G.711MuLaw i=1 G.711ALaw i=2 G.729a i=3 G.722 i=4 G.722.2 i=5 iLBC i=6 (88xx iSAC) (78xx OPUS) i=7 OPUS (88xx) | I/A                |
| *(4) Kun tilgængelig på 8851/8861/8865                                                                                  | I/A                |
| *(5) Denne parameter er til global indstilling, ikke efter lokalnummer                                                  | I/A                |
| *(6) Denne fører til codec <i> på linje <i> aktivér/deaktiver, for codec <i> henvises du til *(4)                       | I/A                |
| *(7) Kun med sidevogn. På mountlake kaldes det kontrast på Attendant Console-LCD                                        | I/A                |
| Device.                                                                                                                 | I/A                |
| Device.DeviceSummary                                                                                                    | I/A                |
| Device.Services.                                                                                                        | I/A                |
| Device.Services.VoiceServiceNumberOfEntries                                                                             |                    |
| Device.DeviceInfo.                                                                                                      | I/A                |
| Device.DeviceInfo.Manufacturer                                                                                          | I/A                |

| TR-069-parameter                                  | XML-parameter        |
|---------------------------------------------------|----------------------|
| Device.DeviceInfo.ManufacturerOUI                 | I/A                  |
| Device.DeviceInfo.ModelName                       | I/A                  |
| Device.DeviceInfo.Description                     | I/A                  |
| Device.DeviceInfo.ProductClass                    | I/A                  |
| Device.DeviceInfo.SerialNumber                    | I/A                  |
| Device.DeviceInfo.HardwareVersion                 | I/A                  |
| Device.DeviceInfo.SoftwareVersion                 | I/A                  |
| Device.DeviceInfo.EnabledOptions                  | I/A                  |
| Device.DeviceInfo.AdditionalHardwareVersion       | I/A                  |
| Device.DeviceInfo.AdditionalSoftwareVersion       | I/A                  |
| Device.DeviceInfo.ProvisioningCode                | I/A                  |
| Device.DeviceInfo.DeviceStatus                    | I/A                  |
| Device.DeviceInfo.UpTime                          | I/A                  |
| Device.ManagementServer.                          | I/A                  |
| Device.ManagementServer.URL                       | I/A                  |
| Device.ManagementServer.Username                  | I/A                  |
| Device.ManagementServer.Password                  | I/A                  |
| Device.ManagementServer.PeriodicInformEnable      | I/A                  |
| Device.ManagementServer.PeriodicInformInterval    | I/A                  |
| Device.ManagementServer.PeriodicInformTime        | I/A                  |
| Device.ManagementServer.ParameterKey              | I/A                  |
| Device.ManagementServer.ConnectionRequestURL      | I/A                  |
| Device.ManagementServer.ConnectionRequestUsername | I/A                  |
| Device.ManagementServer.ConnectionRequestPassword | I/A                  |
| Device.GatewayInfo.                               | I/A                  |
| Device.GatewayInfo.ManufacturerOUI                | I/A                  |
| Device.GatewayInfo.ProductClass                   | I/A                  |
| Device.GatewayInfo.SerialNumber                   | I/A                  |
| Device.Time.                                      | I/A                  |
| Device.Time.NTPServer1                            | Primary_NTP_Server   |
| Device.Time.NTPServer2                            | Secondary_NTP_Server |
| Device.Time.CurrentLocalTime                      | I/A                  |

| TR-069-parameter                               | XML-parameter                |
|------------------------------------------------|------------------------------|
| Device.Time.LocalTimeZone                      | Time_Zone                    |
| Device.Time.X_CISCO_TimeFormat                 | Time_Format                  |
| Device.Time.X_CISCO_DateFormat                 | Date_Format                  |
| Device.LAN.                                    | I/A                          |
| Device.LAN.X_CISCO_IPMode                      | IP_Mode                      |
| Device.LAN.AddressingType                      | Connection_Type              |
| Device.LAN.IPAddress                           | Static_IP                    |
| Device.LAN.SubnetMask                          | Netmaske                     |
| Device.LAN.DefaultGateway                      | Gateway                      |
| Device.LAN.DNSServers                          | Primary_DNS                  |
| Device.LAN.MACAddress                          | I/A                          |
| Device.LAN.DHCPOptionNumberOfEntries           | I/A                          |
| Device.LAN.DHCPOption.                         | I/A                          |
| Device.LAN.DHCPOption. {i}.                    | I/A                          |
| Device.LAN.DHCPOption. {i}.Request             | DHCP_Option_To_Use           |
| Device.LAN.DHCPOption. {i}.Tag                 | DHCP_Option_To_Use           |
| Device.LAN.DHCPOption. {i}.Value               | DHCP_Option_To_Use           |
| Device.Ethernet.                               | I/A                          |
| Device.Ethernet.X_CISCO_CDP                    | Enable_CDP                   |
| Device.Ethernet.X_CISCO_LLDP                   | Enable_LLDP-MED              |
| Device.Ethernet.X_CISCO_EnableVLAN             | Enable_VLAN                  |
| Device.Ethernet.X_CISCO_VLANID                 | VLAN_ID                      |
| Device.X_CISCO_Language.                       | I/A                          |
| Device.X_CISCO_Language.DictionaryServerScript | Dictionary_Server_Script     |
| Device.X_CISCO_Language.LanguageSelection      | Language_Selection           |
| Device.X_CISCO_Language.Locale                 | Landstandard                 |
| Device.X_CISCO_XmlService.                     | I/A                          |
| Device.X_CISCO_XmlService.Password             | XML_Password                 |
| Device.X_CISCO_XmlService.UserName             | XML_User_Name                |
| Device.X_CISCO_XmlService.XMLAppServiceName    | XML_Application_Service_Name |
| Device.X_CISCO_XmlService.XMLAppServiceURL     | XML_Application_Service_URL  |
| Device.X_CISCO_XmlService.XMLDirServiceName    | XML_Directory_Service_Name   |

| TR-069-parameter                              | XML-parameter                                                          |
|-----------------------------------------------|------------------------------------------------------------------------|
| Device.X_CISCO_XmlService.XMLDirServiceURL    | XML_Directory_Service_URL                                              |
| Device.X_CISCO_XmlService.CISCOXMLEXEEnable   | CISCO_XML_EXE_Enable                                                   |
| Device.X_CISCO_XmlService.CISCOXMLEXEAuthMode | CISCO_XML_EXE_AUTH_MODE                                                |
| Device.X_CISCO_RestrictedAccessDomains        | Restricted_Access_Domains                                              |
| Device.X_CISCO_EnableWebServer                | Enable_Web_Server                                                      |
| Device.X_CISCO_WebProtocol                    | Enable_Protocol                                                        |
| Device.X_CISCO_EnableDirectActionUrl          | Enable_Direct_Action_Url                                               |
| Device.X_CISCO_SessionMaxTimeout              | Session_Max_Timeout                                                    |
| Device.X_CISCO_SessionIdleTimeout             | Session_Idle_Timeout                                                   |
| Device.X_CISCO_WebServerPort                  | Web_Server_Port                                                        |
| Device.X_CISCO_EnableWebAdminAccess           | Enable_Web_Admin_Access                                                |
| Device.X_CISCO_HostName                       | Host_Name                                                              |
| Device.X_CISCO_Domain                         | Domæne                                                                 |
| Device.X_CISCO_UpgradeErrorRetryDelay         | Upgrade Error Retry Delay (Forsinkelse på forsøg ved opgraderingsfejl) |
| Device.X_CISCO_UpgradeRule                    | Opgraderingsregel                                                      |
| Device.X_CISCO_ProfileRule                    | Profile_Rule (Profilregel)                                             |
| Device.X_CISCO_UserConfigurableResync         | User_Configurable_Resync                                               |
| Device.X_CISCO_HTTPReportMethod               | HTTP_Report_Method                                                     |
| Device.X_CISCO_CWMPV1dot2Support              | CWMP_V1.2_Support                                                      |

