



Korisničko uputstvo za Cisco IP DECT serije 6800

Prvi put objavljeno: 2019-02-18

Poslednji put izmenjeno: 2023-07-18

Americas Headquarters

Cisco Systems, Inc.
170 West Tasman Drive
San Jose, CA 95134-1706
USA
<http://www.cisco.com>
Tel: 408 526-4000
800 553-NETS (6387)
Fax: 408 527-0883

SPECIFIKACIJE I INFORMACIJE VEZANE ZA PROIZVOD U OVOM UPUTSTVU MOGU SE MENJATI BEZ OBAVEŠTENJA. VERUJE SE DA SU SVE IZJAVE, INFORMACIJE I PREPORUKE U OVOM UPUTSTVU TAČNE, ALI SU PREDSTAVLJENE BEZ BILO KOJE VRSTE GARANCIJE, IZRIČITE ILI PODRAZUMEVANE. KORISNICI MORAJU PREUZETI PUNU ODGOVORNOST ZA SVOJU UPOTREBU BILO KOG PROIZVODA.

SOFTVERSKA LICENCA I OGRANIČENA GARANCIJA ZA PRATEĆI PROIZVOD SU NAVEDENE U PAKETU INFORMACIJA KOJI JE ISPORUČEN SA PROIZVODOM I OVDE UKLJUČENE KAO REFERENCA. AKO NE MOŽETE DA PRONAĐETE LICENCU SOFTVERA ILI OGRANIČENU GARANCIJU, KONTAKTIRAJTE SVOG PREDSTAVNIKA KOMPANIJE CISCO ZA PRIMERAK.

Sljedeće informacije su za FCC usaglašenost uređaja klase A: Ova oprema je testirana i utvrđeno je da je u skladu sa ograničenjima za digitalne uređaje klase A, u skladu sa delom 15 FCC pravila. Ova ograničenja su dizajnirana da obezbede razumnu zaštitu od štetnih smetnji kada se oprema koristi u komercijalnom okruženju. Ova oprema stvara, koristi i može da emituje radio-frekvencijsku energiju i, ako se ne instalira i ne koristi u skladu sa uputstvom za upotrebu, može izazvati štetne smetnje u radio komunikacijama. Rad ove opreme u stambenoj zoni će verovatno izazvati štetne smetnje, u kom slučaju će korisnici morati da isprave smetnje o svom trošku.

Sljedeće informacije su za FCC usaglašenost uređaja klase B: Ova oprema je testirana i utvrđeno je da je u skladu sa ograničenjima za digitalne uređaje klase B, u skladu sa delom 15 FCC pravila. Ova ograničenja su utvrđena kako bi se obezbedila razumna zaštita od štetnih smetnji kod stambene instalacije. Ova oprema stvara, koristi i može da emituje radio-frekvencijsku energiju i, ako se ne instalira i ne koristi u skladu sa uputstvom, može izazvati štetne smetnje u radio komunikacijama. Međutim, ne postoji garancija da neće doći do smetnji kod određene instalacije. Ako oprema izaziva smetnje na radio ili televizijskom prijemu, što se može utvrditi isključivanjem i uključivanjem opreme, korisnici se podstiču da pokušaju da isprave smetnje korišćenjem jedne ili više od sledećih mera:

- Preusmerite ili premestite prijemnu antenu.
- Povećajte razmak između opreme i prijemnika.
- Povežite opremu u utičnicu na strujnom kolu različitom od onog na koji je priključen prijemnik.
- Za pomoć se obratite prodavcu ili iskusnom radio/TV tehničaru.

Izmene ovog proizvoda koje nije odobrila kompanija Cisco mogu poništiti odobrenje FCC-a i poništiti vaše ovlašćenje da koristite proizvod.

Cisco implementacija TCP kompresije zaglavlja je adaptacija programa koji je razvio Univerzitet Kalifornije u Berkliju (UCB) kao deo UCB-ove verzije UNIKS operativnog sistema u javnom domenu. Sva prava rezervisana. Autorska prava © 1981, Regenti Univerziteta u Kaliforniji.

BEZ OBZIRA NA BILO KOJU DRUGU GARANCIJU OVDE, SVE DATOTEKE DOKUMENTA I SOFTVER OVIH DOBAVLJAČA SE DOSTAVLJAJU „KAVI JESU“ SA SVIM GREŠKAMA. CISCO I GORE NAZVANI DOBAVLJAČI SE ODRIČU SVIH GARANCIJA, IZRIČITIH ILI PODRAZUMEVANIH, UKLJUČUJUĆI, BEZ OGRANIČENJA, ONE ZA PRODAJU, PRIKLADNOST ZA ODREĐENU SVRHU, NEKRŠENJE PRAVILA ILI KOJI SE ODOSE NA NAS.

NI U KOM SLUČAJU CISCO ILI NJEGOVI DOBAVLJAČI NEĆE BITI ODGOVORNI ZA BILO KAKVE INDIREKTNE, POSEBNE, POSLEDIČNE ILI SLUČAJNE ŠTETE, UKLJUČUJUĆI, BEZ OGRANIČAVANJA, GUBITAK DOBITKA ILI GUBITAK ILI ŠTETU KOJI NASTANE KOJI NASTANE ILI JE NJEGOVI DOBAVLJAČI OBAVEŠTENI O MOGUĆNOSTI TAKVE ŠTETE.

Nijedna adresa Internet protokola (IP) i telefonski brojevi koji se koriste u ovom dokumentu nemaju nameru da budu stvarne adrese i brojevi telefona. Svi primeri, izlaz komandnog prikaza, dijagrami topologije mreže i druge figure uključene u dokument prikazani su samo u ilustrativne svrhe. Svako korišćenje stvarnih IP adresa ili telefonskih brojeva u ilustrativnom sadržaju je nenamerno i slučajno.

Sve štampane kopije i duple kopije ovog dokumenta smatraju se nekontrolisanim. Pogledajte trenutnu onlajn verziju za najnoviju verziju.

Cisco ima više od 200 kancelarija širom sveta. Adrese i brojevi telefona navedeni su na Cisco veb lokaciji na adresi www.cisco.com/go/offices.

Cisco i Cisco logotipi su zaštitni znaci ili registrovani zaštitni znaci Cisco-a i/ili njegovih filijala u SAD i drugim zemljama. Za pregled liste Cisco trgovačkih znaka, idite na ovaj URL: <https://www.cisco.com/c/en/us/about/legal/trademarks.html>. Pomenuti zaštitni znakovi trećih strana su vlasništvo njihovih vlasnika. Upotreba reči partner ne podrazumeva partnerski odnos između kompanije Cisco i bilo koje druge kompanije. (1721R)

© 2019–2022 Cisco Systems, Inc. Sva prava zadržana.



SADRŽAJ

POGLAVLJE 1

Vaša slušalica 1

Vaša slušalica 1

Podrška za funkcije 3

Nove i izmenjene informacije 4

Nove i izmenjene informacije za verziju firmvera 5.1(2) 4

Nove i izmenjene informacije za verziju firmvera 5.1(1) 4

Nove i izmenjene informacije za verziju firmvera 5.0 5

Nove i izmenjene informacije za verziju firmvera 4.8 5

Nove i izmenjene informacije za verziju firmvera 4.7 6

Nove i izmenjene informacije za verziju firmvera V460 7

Prvi koraci 7

Uključite svoju slušalicu 8

Isključite slušalicu 8

Prijava hitne situacije 8

Zaključajte tastaturu slušalice 8

Otključavanje tastature slušalice 9

Dugmad i hardver 9

Navigacija 13

Podržani znakovi 13

Karakteristike ekrana slušalice 14

Ikone u zaglavlju 15

Razlike između telefonskih poziva i linija 17

Baterije telefona 17

17

Čišćenje ekrana slušalice 18

Čišćenje spoljašnjosti slušalice 18

Ako ispuštite slušalicu u vodu	19
Dodatne informacije i pomoć	19
Pristupačnost dokumenta za korisnike sa oštećenim vidom i slepim korisnicima	20
Cisco IP DECT 6800 serija Dokumentacija	20
Prekid veze na telefonu	20
Uslovi važenja jednogodišnje ograničene Cisco garancije za hardver	20

POGLAVLJE 2**Podešavanje slušalice 21**

Instalacija hardvera slušalice	21
Sadržaj pakovanja slušalice	21
Instalirajte bateriju u slušalicu	22
Uklonite štipaljku slušalice	25
Punjenje baterije slušalice	27
Podešavanje držača za punjenje	27
Punjenje baterije slušalice	28
Automatska konfiguracija slušalice	29
Podesite svoju slušalicu automatski	29
Automatsko podešavanje slušalice sa korisničkim imenom i lozinkom	29
Automatsko podešavanje slušalice pomoću kratkog aktivacionog koda	30
Dodajte slušalicu automatski u HEBU režimu	30
Ručna konfiguracija slušalice	31
Resetujte jezik i tekst na podrazumevani u slušalici	31
Nadogradnje firmvera za DECT slušalicu	32

POGLAVLJE 3**Pozivi 33**

Upućivanje poziva	33
Obavljanje poziva	33
Pokrenite novi poziv koristeći interkom.	34
Obavite poziv na drugoj liniji	34
Upućivanje poziva pomoću telefonskog zvučnika	34
Obavljanje poziva preko slušalice	35
Brzo biranje za pozive	35
Dodeli broj za brzo biranje	35

Brisanje broja za brzo biranje	37
Upućivanje poziva korišćenjem funkcije brzog biranja	37
odgovaranje na poziv,	38
Odgovorate na alarmni poziv (hitan slučaj)	38
Odgovor na poziv na čekanju	39
Utišavanje dolaznog poziva	39
Odgovorate na poziv u okviru vaše grupe	40
Prekid poziva	40
Stavljanje poziva na čekanje i nastavak poziva	40
Prelazak sa aktivnih poziva na pozive na čekanju i obratno	40
Stavite na čekanje i pokrenite novi poziv koristeći interkom	41
Utišajte zvuk svog poziva	41
Kreiraj konferencijski poziv	41
Kreirajte konferencijski poziv koristeći interkom	42
Prenos poziva	42
Prenesite poziv direktno (Direktan prenos)	42
Konzultacija i prenos poziva (Prenos konsultacije)	43
Prenesite poziv koristeći interkom	43
BroadWorks izgled deljenog poziva	44
Pozovite preko deljene linije	44
Pridruži se deljenom pozivu	45
Stavljanje na čekanje i preuzimanje deljenog poziva	45
Kodovi zvezdice	45
Odgovor na poziv sa kodom zvezdice	45
Prenos poziva sa kodom zvezdice	46
Aktiviranje i deaktiviranje prosleđivanja svih poziva sa kodovima zvezdice	46
Aktiviranje i deaktiviranje poziva na čekanju sa kodovima zvezdica	46
Blokiranje i deblokiranje informacija o odlaznom pozivaocu sa kodom zvezdice	47
Blokiranje i deblokiranje anonimnih poziva pomoću koda zvezdice	47
Uključivanje i isključivanje opcije Ne uznemiravaj pomoću koda zvezdice	47
Koristite push to Talk	48
Numerisanje stranica	48
Pošalji stranicu	49

POGLAVLJE 4	Tekstualne poruke	51
	TEKSTUALNE PORUKE	51
	Slanje tekstualne poruke	51
	Momentalni odgovor na tekstualnu poruku	52
	Dodavanje pošiljaoca tekstualne poruke u vaše lokalne kontakte	53
	Dodaj pošiljaoca tekstualne poruke lokalnom kontaktu	53
	Prosleđivanje tekstualne poruke	54
	Momentalno brisanje tekstualne poruke	55
	Brisanje svih tekstualnih poruka	55
	Prikaz istorije tekstualnih poruka	55
	Odgovaranje na tekstualnu poruku iz vaše istorije tekstualnih poruka	56
	Brisanje tekstualne poruke iz istorije tekstualnih poruka	57
	Brisanje svih tekstualnih poruka iz istorije tekstualnih poruka	57
	Konfiguracija postavki za vaše tekstualne poruke	58

POGLAVLJE 5	Kontakti i imenik	59
	Lokalni kontakti	59
	Dodaj lokalni kontakt	59
	Pozovite lokalni kontakt	60
	Uredite lokalni kontakt	60
	Brisanje lokalnog kontakta	61
	Izbriši sve lokalne kontakte	61
	Katalozi	62
	Pozovite kontakt iz centralnog imenika	62

POGLAVLJE 6	Skorašnji pozivi i govorna pošta	63
	Lista skorašnjih poziva	63
	Prikaz nedavnih poziva	63
	Pozovite nekoga sa liste nedavnih poziva	64
	Dodajte skorašnjeg pozivaoca na svoju listu kontakata	64
	Pristupanje glasovnoj pošti	65

POGLAVLJE 7	Budilnik, lista za hitne slučajeve i tasteri za funkcije	67
	Budilnik	67
	Podešavanje alarma	67
	Podešavanje alarma koji se ponavljaju	68
	Podešavanje vremena odlaganja	69
	Odgovor na alarm	69
	Lista alarma za hitne slučajeve	69
	Pogledajte dobijene alarme u hitnim slučajevima	70
	Funkcijski tasteri	70
	Podešavanje F-tastera	70
	Obavite poziv preko F-key ili brzog biranja broja	71
	Dodajte F-taster ili brzo biranje na vašu listu za brzo biranja	71
	Obrišite F-taster ili brzo biranje	72
	Izbrišite sve F-tastere ili brzo biranje broja	72
	Prikaz liste brojeva za brzo biranje	72

POGLAVLJE 8	Podešavanja	75
	Meni za podešavanja	75
	Meni za audio podešavanja	75
	Postavljanje tihog režima iz menija "Postavke"	75
	Podesite jačinu zvuka zvona u meniju Podešavanja	75
	Postavljanje melodije zvona za različite tipove poziva	76
	Postavi melodiju za glasno okruženje	77
	Podešavanje jačine zvuka obaveštenja	77
	Podešavanje režima vibracije slušalice	78
	Postavljanje tona koji se oglašava kada se pritisne taster	78
	Postavljanje zvuka za potvrdu	78
	Podešavanje upozorenja o pokrivanju	79
	Podešavanje upozorenja o punjaču	79
	Meni datum i vreme	80
	Podesite vremenski format	80
	Podesite format datuma	80

Podešavanje jezika slušalica	81
Podešavanje LED lampica slušalice	82
Podešavanje tajmera za isključivanje ekrana	82
Meni za bezbednost	83
Podešavanje handset brave i PIN-a	83
Podešavanje tajmera za automatsko zaključavanje slušalice	83
Promena PIN koda za postavke	84
Podešavanje imena slušalice	85
Izaberite svoju podrazumevanu liniju	85
Podesite automatsko odgovaranje na DECT slušalici	85
Dozvolite da slušalica zvoniti dok se puni	86
Podesite Ne uznemiravaj	86
Sakrijte svoj ID pozivaoca kada obavljate poziv	87
Meni za prosleđivanje poziva	87
Podešavanje bezuslovnog prosleđivanja poziva	87
Podesite prosleđivanje poziva kada nema odgovora	88
Podesite prosleđivanje poziva kada je linija zauzeta	88
Postavljanje čuvara ekrana na	89
Podesite sat u smeru	89
Bluetooth meni	89
Bluetooth i vaša slušalica	90
Omogući Bluetooth	90
Pretraživanje i uparivanje Bluetooth uređaja	90
Upravljanje uparenim Bluetooth uređajima	90
Uključi opciju Pritisni za razgovor	91
Podesite jačinu zvuka zvona za dolazni poziv	92
Promenite jačinu zvuka za poziv	92
<hr/>	
POGLAVLJE 9	Pribor 93
Podržane slušalice	93
Važne bezbednosne informacije za slušalicu	93
Kvalitet zvuka	94

POGLAVLJE 10**Rešavanje problema 95**

- Opšte rešavanje problema 95
 - Slušalica neće da se uključi 95
 - Slušalica neće da ostane uključena 96
 - Slušalica ne zvoni 96
 - Slušalica ne odgovara na pritiske dugmeta 96
 - Slušalica zvoni neprekidno dok je u punjaču 97
 - Ekran slušalice prikazuje "Pretraživanje" 97
- Prikaz statusa slušalice 98
- Resetuj podešavanja slušalice 98

POGLAVLJE 11**Bezbednost proizvoda 99**

- Informacije o bezbednosti i performansama 99
 - Bezbednosne smernice 100
 - Obaveštenja o bezbednosti za bateriju 100
 - Prekid napajanja 101
 - Regulatorni domeni 101
 - Zdravstvena okruženja 101
 - Korišćenje spoljnih uređaja 101
 - Ponašanje sistema prilikom zagušenja mrežnog saobraćaja 102
 - Oznaka proizvoda 102
- Izjave o usaglašenosti 102
 - Izjave o usaglašenosti za Evropsku uniju 102
 - CE označavanje 102
 - RF izjava o izlaganju za Evropsku Uniju 102
 - Izjave o usaglašenosti za SAD 103
 - Opšta usaglašenost sa standardima za izloženost RF zračenju 103
 - Radio uređaj iz odeljka 15 103
 - Izjave o usklađenosti za Kanadu 103
 - RF izjava o izlaganju za Kanadu 103
 - Izjave o usaglašenosti za Novi Zeland 104
 - Opšte upozorenje za sistem PTC (Permit to Connect) 104

Korišćenje IP mreža sa sistemom PSTN	104
Korišćenje glasovne kompresije preko sistema PSTN	104
Otkazivanje eha	104
Izjave o usaglašenosti za Tajvan	105
DGT izjava za upozorenje	105
Izjave o usaglašenosti za Argentinu	105
Izjave o usaglašenosti za Singapur	105
Pregled bezbednosti Cisco proizvoda	105
Važne informacije na internetu	105



POGLAVLJE 1

Vaša slušalica

- [Vaša slušalica, na stranici 1](#)
- [Podrška za funkcije, na stranici 3](#)
- [Nove i izmenjene informacije, na stranici 4](#)
- [Prvi koraci, na stranici 7](#)
- [Dugmad i hardver, na stranici 9](#)
- [, na stranici 17](#)
- [Dodatne informacije i pomoć, na stranici 19](#)

Vaša slušalica



Namenjen Cisco IP DECT 6800 serijaje malim i srednjim preduzećima, kao i većim organizacijama. Serija se sastoji od:

- Cisco IP DECT 110 bazna stanica sa jednom ćelijom
- Cisco IP DECT 210 sa baznom stanicom sa više ćelija
- Cisco IP DECT 110 repetitor
- Cisco IP DECT telefon 6823 slušalica
- Cisco IP DECT telefon 6825 slušalica
- Cisco IP DECT telefon 6825 ojačana slušalica

Bazne stanice i ponavljač izgledaju isto spreda, ali svaki od njih ima drugačiju funkciju. Bazne stanice komuniciraju sa sistemom kontrole poziva, slušalicama i opcionalnim ponavljačima. Ponavljači komuniciraju sa baznom stanicom i slušalicama.

Uređaje možete identifikovati po simbolu na vrhu uređaja.

Uređaj	Simboli
Cisco IP DECT 110 bazna stanica sa jednom ćelijom	

Uređaj	Simboli
Cisco IP DECT 210 sa baznom stanicom sa više ćelija	
Cisco IP DECT 110 repetitor	



Napomena Ovaj dokument pokriva samo Cisco IP DECT 6800 serija. Ova serija se razlikuje od Cisco IP telefon 6800 serije multiplatformski telefoni. Za informacije o Cisco IP telefon 6800 serije multiplatformski telefoni, pogledajte <https://www.cisco.com/c/en/us/support/collaboration-endpoints/ip-phone-6800-series-multiplatform-firmware/series.html>

Илустрација 1: Cisco IP DECT телефон 6823 slušalica, Cisco IP DECT телефон 6825 slušalica, Cisco IP DECT telefon 6825 ojačana slušalica, Cisco IP DECT 110 repetitor, Cisco IP DECT 210 sa baznom stanicom sa više ćelija i Cisco IP DECT 110 bazna stanica sa jednom ćelijom



Slušalice komuniciraju sa baznom stanicom i ponavljačima koristeći digital Enhanced Cordless Telecommunications (DECT).

Ako je potrebno da koristite slušalicu u nestabilnom, prašnjavom ili vlažnom okruženju, možete da koristite Cisco IP DECT telefon 6825 ojačana slušalica. Ovaj slušalica je ocenjen sa IP65, što znači da je slušalica zapečaćena da bi se zaštitila od prašine i vode.

Slično Cisco IP DECT telefon 6823 slušalicaje i sa Cisco IP DECT telefon 6825 slušalicarazlikama, osim ovih razlika. Upotreba tastera i prikazivanje ikona mogu se razlikovati između dve slušalice.

Funkcija	Cisco IP DECT telefon 6825 slušalica	Cisco IP DECT telefon 6823 slušalica
Ekran	Ekran: 2 inča Rezolucija: 240 x 320 piksela	Ekran: 1,7 inča Rezolucija: 128 x 160 piksela

Funkcija	Cisco IP DECT telefon 6825 slušalica	Cisco IP DECT telefon 6823 slušalica
Dugme za hitne slučajeve	Prisutno	Nije prisutno
Bluetooth	Podržano	Nije podržano
Držač za punjenje	USB port i LED	Nema USB porta ili LED-a

U ovom dokumentu termin telefon *podrazumeva* slušalicu i termin sistem *podrazumeva* slušalicu i baznu stanicu.

Sljedeća tabela navodi neke uobičajene uslove i njihova značenja koja se koriste u ovom dokumentu.

Табела 1: *Terms*

Термин	Значење
<i>Slušalica ili telefon</i>	6823 sušalica 6825 sušalica 6825 ojačana slušalica
<i>Bazna stanica</i>	110 bazna stanica sa jednom ćelijom 210 bazna stanica sa više ćelija
<i>Ponavljač</i>	110 Ponavljač



Напомена

Vaš slušalica ne može da podrži sve funkcije. Obratite se dobavljaču usluga za podržane funkcije.

Podrška za funkcije

Ovaj dokument opisuje sve funkcije koje uređaj podržava. Međutim, vaša trenutna konfiguracija možda nema podršku za sve funkcije. Za informacije o podržanim funkcijama obratite se dobavljaču usluga ili administratoru.

Nove i izmenjene informacije

Nove i izmenjene informacije za verziju firmvera 5.1(2)

Funkcija	Nove ili promenjene informacije
Dodate nove teme za Prenos poziva, direktan prenos i prenos za konsultaciju	Novi odeljak: Prenos poziva, na stranici 42 Prenosite poziv direktno (Direktan prenos), na stranici 42 Konsultacija i prenos poziva (Prenos konsultacije), na stranici 43

Nove i izmenjene informacije za verziju firmvera 5.1(1)

Funkcija	Nove ili promenjene informacije
Automatska registracija slušalice u HEBU režimu	Novi odeljak: Dodajte slušalicu automatski u HEBU režimu, na stranici 30
Dodatak za grupe za pozive za interkom pozive	Novi odeljci: <ul style="list-style-type: none"> • Pokrenite novi poziv koristeći interkom., na stranici 34 • Stavite na čekanje i pokrenite novi poziv koristeći interkom, na stranici 41 • Prenosite poziv koristeći interkom, na stranici 43 • Kreirajte konferencijski poziv koristeći interkom, na stranici 42 • Odgovorite na poziv u okviru vaše grupe, na stranici 40
Poboljšanje plana za pozivanje	Ažurirani odeljak: Brojevi za brzo biranje, na stranici 36
Prikaz za validaciju dolaznog poziva na slušalici	Ažurirani odeljci: <ul style="list-style-type: none"> • odgovaranje na poziv, na stranici 38 • Prikaz nedavnih poziva, na stranici 63
Resetujte jezik slušalice i tekst na podrazumevane postavke	Novi odeljak: Resetujte jezik i tekst na podrazumevani u slušalici, na stranici 31

Nove i izmenjene informacije za verziju firmvera 5.0

Funkcija	Nove ili promenjene informacije
Promena imena datoteke firmvera	Ažurirani odeljak: Nadogradnje firmvera za DECT slušalicu, na stranici 32
Dodatak mađarskog jezika na slušalicu	Ažurirani odeljak: Podešavanje jezika slušalica, na stranici 81
Postavka za glasnu melodiju slušalice	Novi odeljak: Postavi melodiju za glasno okruženje, na stranici 77

Nove i izmenjene informacije za verziju firmvera 4.8

Funkcija	Novi ili promenjeni sadržaj
110 bazna stanica sa jednom ćelijom i 110 Ponavljač	Ažurirani odeljci: <ul style="list-style-type: none"> • Vaša slušalica, na stranici 1 • Ekran slušalice prikazuje "Pretraživanje", na stranici 97
6823 sušalica	Ažurirani odeljci: <ul style="list-style-type: none"> • Vaša slušalica, na stranici 1 • Prijava hitne situacije, na stranici 8 • Dugmad i hardver, na stranici 9 • Ikone u zaglavlju, na stranici 15 • Podešavanje držača za punjenje, na stranici 27 • Razni odeljci u Pozivi, na stranici 33. • Razni odeljci u Tekstualne poruke, na stranici 51. • Lokalni kontakti, na stranici 59 • Dodajte skorašnjeg pozivaoca na svoju listu kontakata, na stranici 64 • Budilnik, na stranici 67 • Funkcijski tasteri, na stranici 70 • Razni odeljci u Podešavanja, na stranici 75.
Numerisanje stranica	Dodat je novi odeljak Numerisanje stranica, na stranici 48.

Funkcija	Novi ili promenjeni sadržaj
Poboljšanja deljenog poziva	<p>Ažurirani odeljci:</p> <ul style="list-style-type: none"> • odgovaranje na poziv, na stranici 38 • BroadWorks izgled deljenog poziva, na stranici 44 <p>Novi odeljci:</p> <ul style="list-style-type: none"> • Pozovite preko deljene linije, na stranici 44 • Pridruži se deljenom pozivu, na stranici 45 • Stavljanje na čekanje i preuzimanje deljenog poziva, na stranici 45
Zameni poziv tasterom za navigaciju	Ažurirani odeljak Prelazak sa aktivnih poziva na pozive na čekanju i obratno, na stranici 40.
Privremeni dodatak za slušalice baznoj stanici	<p>Novi odeljci:</p> <ul style="list-style-type: none"> • Automatsko podešavanje slušalice sa korisničkim imenom i lozinkom, na stranici 29 • Automatsko podešavanje slušalice pomoću kratkog aktivacionog koda, na stranici 30
Opšte promene	Nova procedura rešavanja problema u Slušalica zvoni neprekidno dok je u punjaču, na stranici 97

Nove i izmenjene informacije za verziju firmvera 4.7

Počevši od ovog izdanja:

- Šema brojeva izdavanja se menja u skladu sa standardnim brojevima izdanja kompanije Cisco. Interno će biti prikazana prethodna šema brojeva. Firmware Release 4.7 i Firmware Release V470 B6 su isto izdanje firmvera.
- Sve ispravke dokumenta koje se odnose na izdavanje su jasno označene. Na primer, ako je dodato novo polje ili je polje uklonjeno, dokumentacija će označavati vrstu promene i na koje izdanje se odnosi promena.

Funkcija	Nove i izmenjene informacije
6825 ojačana slušalica podrška	<p>Ažurirano Vaša slušalica, na stranici 1</p> <p>Ažurirano Dugmad i hardver, na stranici 9</p>

Funkcija	Nove i izmenjene informacije
Poboljšanja korisničkog interfejsa	Dodajte informacije o obaveštenju van dometa u Vaša slušalica, na stranici 1 . Dodajte informacije o prikazu ekrana alarma za alarme koji se ponavljaju Budilnik, na stranici 67 .
Ostale promene	Nove procedure za rešavanje problema Slušalica neće da ostane uključena, na stranici 96 i Slušalica neće da se uključi, na stranici 95

Nove i izmenjene informacije za verziju firmvera V460

Funkcija	Novi ili ažurirani delovi
Broadsoft sve imenike	Ažurirano Pozovite kontakt iz centralnog imenika, na stranici 62
Poboljšanja za ruke van okvira	Ažurirano Automatska konfiguracija slušalice, na stranici 29 Novi zadatak Podesite svoju slušalicu automatski, na stranici 29
Poboljšanja korisničkog interfejsa slušalice	Ažurirano Dodeli broj za brzo biranje, na stranici 35 Novi zadatak Brisanje broja za brzo biranje, na stranici 37 Novi zadatak Dodajte skorašnjeg pozivaoca na svoju listu kontakata, na stranici 64 Ažurirano Postavljanje melodije zvona za različite tipove poziva, na stranici 76
Opšta poboljšanja	Novi zadatak Izaberite svoju podrazumevanu liniju, na stranici 85

Prvi koraci

Morate da instalirate bateriju u slušalicu i napunite bateriju slušalice pre nego što upotrebite slušalicu. Za više informacija pogledajte [Instalirajte bateriju u slušalicu, na stranici 22](#) i [Punjenje baterije slušalice, na stranici 28.1](#)

Uključite svoju slušalicu

Postupak

Pritisnite i držite taster **Power/End**  dok se ekran ne uključi.

Isključite slušalicu

Postupak

Pritisnite i držite taster **Power/End**  dok se ekran ne isključi.

Prijava hitne situacije

Imate 6825 sušalicadugme za hitne slučajeve, koje se nalazi na vrhu slušalice. Ako ga je podesio administrator, možete da pritisnete ovo dugme da biste podigli obaveštenje u vanrednoj situaciji. Slušalica postavlja poziv na unapred definisan broj za hitne slučajeve i automatski uključuje spikerfon.



Napomena Nema 6823 sušalicadugme za hitne slučajeve.

Postupak

Pritisnite i držite  Hitnu pomoć 3 sekunde.

Zaključajte tastaturu slušalice



Tastaturu možete zaključati da biste zaustavili slučajno biranje broja.

Tastaturu možete zaključati da biste zaustavili slučajno biranje broja. Kada zaključate tastaturu, oznaka softverskog tastera ne važi..

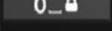

Napomena When the keypad is locked, you can only dial emergency numbers.1

Postupak

Press and hold **Zero (0)**  until the message “Press and hold 0” and the key lock icon ( or ) are displayed on the screen.1

Srodne teme

[Podešavanje handset brave i PIN-a](#), na stranici 83

[Podešavanje tajmera za automatsko zaključavanje slušalice](#), na stranici 83

Otključavanje tastature slušalice



Ako je tastatura zaključana, morate je otključati da biste mogli da postavite većinu poziva. Možda ćete morati da unesete PIN kôd da biste otključali slušalicu.



Napomena When the keypad is locked, you can only dial emergency numbers.1

Morate otključati tastaturu da biste mogli da postavite većinu poziva. Možda ćete morati da unesete PIN kôd da biste otključali slušalicu. The softkey labels appear when you unlock the keypad.1

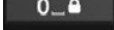
Postupak

Pritisnite i zadržite **nulu (0)**  dok se ne pojavi poruka “Pritisnite i zadržite *” i dok se ikona zaključavanja tastera  ili  ne pojavi na ekranu.

Srodne teme

[Podešavanje handset brave i PIN-a](#), na stranici 83

[Podešavanje tajmera za automatsko zaključavanje slušalice](#), na stranici 83



Dugmad i hardver







Your handset has many buttons and hardware features that you'll use regularly.1 Slika i tabela u nastavku prikazuju važnu dugmad i funkcije hardvera. Figura pokazuje 6823 sušalica6825 sušalica. Slično 6825 ojačana slušalica je i sa 6825 sušalicaizgledom.





Илустрација 2: 6825 сушалца and 6823 сушалца Buttons and Hardware1





Табела 2: 6825 сушалца and 6823 сушалца Buttons and Hardware

Stavka	Naziv ili grupa	Opis
1	Indikatorska lampica (LED)	Svetlo indikatora - Upotrebite svetlo za identifikaciju statusa. Možete da konfigurirate događaj koji pokreće crveni, žuti ili zeleni LED.
2	Dugme za hitne slučajeve	<p>Hitan  slučaj podiže alarm za hitne slučajeve, ako je konfigurisan.</p> <p>Ovo dugme nije dostupno u programu 6823 sušalica.</p>
3	Priključak za slušalice	Port za slušalice sa pokrićem  . Uklonite zaštitnu navlaku i priključite slušalice ili pupoljke za uši (3,5 mm audio konektor).

Stavka	Naziv ili grupa	Opis
4	Softkeys, handset control buttons (Speaker , Menu), Navigation cluster, call control buttons (Answer/Send , Power/End).1	<p>Softverski tasteri  Aktivirajte opciju prikazanu na ekranu.</p> <p>Zvučnik  Uključujte ili isključujte režim zvučnika za slušalicu.</p> <p>Direktorijumi  za pristup menijima, postavke, status i druge informacije.</p> <p>  Navigacioni prsten i dugme Izbor: <ul style="list-style-type: none"> • Navigacioni prsten (van prstena): Pomerite se na gore, nadole, nalevo ili nadesno. • Dugme Izbor  (sredina tastera): izaberite stavku menija. </p> <p>Odgovori/Pošalji  Odgovor na poziv koji zvoni ili, nakon pozivanja broja, pritisnite da obavite poziv.</p> <p>Napajanje/Prekid  Uključite ili isključite slušalicu ili prekinite razgovor koji je povezan. U menijima, dugme će vas vratiti na prethodni ekran.</p>

Stavka	Naziv ili grupa	Opis
5	Tastatura	<p>Biraj brojeve i unesi slova.</p> <p>Jedan </p> <ul style="list-style-type: none"> • Unesite "1" kada birate broj. • Pristup govornoj pošti Pritisnite i zadržite da biste automatski pozvali sistem govorne pošte. • Unesite ove spcijalne znake za tekst: . ! ? , - " @ + ; : <p>Zvezdica </p> <ul style="list-style-type: none"> • Pritisnite i držite da biste dodali simbol plus (+) na početku telefonskog broja. <p>Nula </p> <ul style="list-style-type: none"> • Unesite "0" kada birate broj. • Pritisnite i držite pritisnuto da biste zaključali ili otključali tastaturu. • Unesite razmak. <p>Taraba </p> <ul style="list-style-type: none"> • Pritisnite i držite da utišate slušalicu. Ako je prethodno konfigurisana vibracija, slušalica će vibrirati. • Enter this special text character: #1 <p>Koristite tastere od 2 do 9 da biste uneli slova i brojeve.</p> <p>Napomena Na nekim jezicima mogu biti prisutni dodatni znakovi.</p>

Stavka	Naziv ili grupa	Opis
6	Dugmad za jačinu i Prigušivanje zvuka	 <p>Jačina tona</p> <ul style="list-style-type: none"> • Kad je slušalica neaktivna, promenite jačinu tona zvona ili isključite zvono. • U toku poziva kontrolišite jačinu tona zvučnika za aktivne slušalice ili zvučnik. <p>Priguši  Uključite ili isključite funkciju prigušivanja zvuka.</p>

Navigacija

Za kretanje kroz menije i između polja upotrebite spoljni prsten tastera za navigaciju. Upotrebite unutrašnje taster **Izbor** na tasteru za navigaciju za izbor stavki iz menija.



Podržani znakovi

Kada unosite informacije, slušalice podržavaju sledeće znakove:

Илустрација 3: Podržani znakovi

	0	1	2	3	4	5	6	7	8	9	A	B	C	D	E	F
0			0	@	P	`	p	€	í	°	À	Đ	à	đ		
1		!	1	A	Q	a	q	ı	'	ı	±	Á	Ñ	á	ñ	
2		"	2	B	R	b	r	,	'	¢	Č	Â	Ò	â	ò	
3		#	3	C	S	c	s	f	"	£	č	Ã	Ó	ã	ó	
4		\$	4	D	T	d	t	_	"	¤	´	Ä	Ô	ä	ô	
5		%	5	E	U	e	u	...	•	¥	µ	Å	Õ	å	õ	
6		&	6	F	V	f	v	†	-	ı	¶	Æ	Ö	æ	ö	
7		'	7	G	W	g	w	‡	—	§	·	Ç	×	ç	+	
8		(8	H	X	h	x	^	~	ˆ	˜	È	Ø	è	ø	
9)	9	I	Y	i	y	Ř	ř	Û	Đ	É	Ù	é	ù	
A		*	:	J	Z	j	z	Š	š	û	d'	Ê	Ú	ê	ú	
B		+	;	K	[k	{	<	>	«	»	Ë	Û	ë	û	
C		,	<	L	\	l		œ	œ	Ë	Ë	Ë	Ë	Ë	Ë	
D		-	=	M]	m	}	Š	š	ě	ř	Í	Ý	í	ý	
E		.	>	N	^	n	~	Ž	ž	Ñ	ñ	İ	ı	ı	ı	
F		/	?	O	_	o	Ğ	ğ	ÿ	ı	ı	ı	ı	ı	ı	

Karakteristike ekrana slušalice

Na ekranu se prikazuju informacije o slušalici kao što su broj imenika, datum i vreme i softverski tasteri. Ekran se sastoji iz tri dela: reda zaglavlja, srednjeg dela i reda podnožja.

Илустрација 4: Ekran slušalice

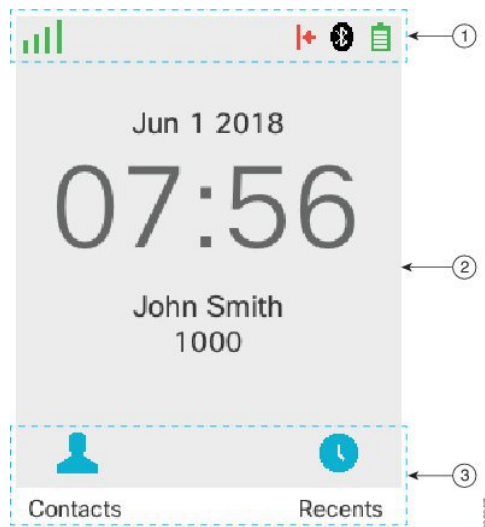

- | | |
|---|--|
| 1 | <p>Pri vrhu ekrana se nalazi red zaglavlja. Red zaglavlja prikazuje jačinu radio signala i kapacitet baterije, kao i brojne ikone. Ikone se prikazuju kada su funkcije aktivne.</p> <p>Ako vaša organizacija koristi funkciju "BroadWorks shared Call Appearance", red polja se prikazuje odmah ispod reda zaglavlja. Svako polje predstavlja korisnika u deljenoj liniji.</p> |
|---|--|

2	Sredina ekrana prikazuje informacije povezane sa slušalicom: datum i vreme, konfigurisanog vlasnika slušalica i broj telefona slušalica.
3	U donjem redu ekrana se nalaze oznake softverskih tastera. Svaka oznaka označava radnju za taster softverskog tastera ispod ekrana. Ponekad se iznad oznaka mekih tastera prikazuju ikone.







Srodne teme

[BroadWorks izgled deljenog poziva](#), na stranici 44

Ikone u zaglavlju





Ikone zaglavlja vam govore o stanju slušalica. Ovaj odeljak prikazuje ikone zaglavlja i objašnjava njihovo značenje. Ikone redova zaglavlja mogu biti drugačije kada je omogućena opcija Ne uznemiravaj (DND).

Ikone za audio putanju









Ikona	Ikona DND režima	Opis
		Zvučnik je isključen
		Slušalica se koristi.
		Slušalica je prigušena.



Bluetooth ikone

6823 sušalica ne podržava Bluetooth.













Ikona	Ikona DND režima	Opis
		Bluetooth® je povezan.
		Bluetooth® je isključen.

Ikone za mrežu







Ikona	Ikona DND režima	Opis
		Nema povezanosti na mrežu.
		Slaba povezanost na mrežu.
		Dobra povezanost na mrežu.
		Bolja povezanost na mrežu.

Ikona	Ikona DND režima	Opis
		Najbolja mrežna veza





Ikone za bateriju

Ikona	Ikona DND režima	Opis
		Baterija je istrošena. Napunite bateriju da biste koristili slušalicu.
		Baterija je napunjena od 1% do 24%. Napunite bateriju što je pre moguće.
		Baterija je napunjena od 25% do 49%.
		Baterija je napunjena od 50% do 74%.
		Baterija je napunjena od 75% do 100%.
		Baterija se puni.

Poziv-Povezane ikone

Ikona	Ikona DND režima	Opis
		Odgovoreni poziv
		Birani broj
		Funkcija Ne uznemiravaj je omogućena..
		Telefon je prosleđen.
		Poruka govorne pošte je na čekanju.
		Propušteni poziv

Ostale ikone

Ikona	Ikona DND režima	Opis
		Tastatura slušalice je zaključana.
		Poruka

Razlike između telefonskih poziva i linija

Koristimo termine *linije* i *pozivi* na poseban način da bismo objasnili kako da koristite svoj telefon.

- Linije – svaka linija odgovara broju kataloga ili broju interfona koji druge osobe mogu da upotrebe da bi vas pozvale. Imate do četiri linije.
- Pozivi—Svaka linija može da podržava do dva poziva. Međutim, možete imati samo dva poziva na slušalici.

U datom trenutku može da bude aktivan samo jedan poziv; drugi poziv će automatski biti stavljeni na čekanje.

Evo jednog primera: ako imate četiri linije i svaka linija podržava dva poziva, tada možete da imate dva povezana poziva istovremeno. Ova dva poziva mogu biti u istoj liniji ili u različitim redovima. Samo jedan od tih poziva je aktivan dok je drugi poziv na čekanju.

Baterije telefona

Telefon sadrži litijum-jonsku bateriju. U potpunosti napunjena baterija obezbeđuje sledeći broj sati usluge:

- Do 17 sati razgovora
- Do 200 sati u režimu mirovanja

Trajanje baterije se smanjuje kada je telefon uključen. Pozivi, poruke, upotreba aplikacije, upotreba Bluetooth-a i postupci kao što je navigacija kroz meni troše napajanje i smanjuju vreme razgovora. Ekran telefona se zatamnjuje i isključuje nakon konfiguracionog perioda neaktivnosti da bi se smanjio trošenje baterije.

Srodne teme

[Podešavanje tajmera za isključivanje ekrana](#) , na stranici 82

[Punjenje baterije slušalice](#), na stranici 28

Možete da očistite svoju slušalicu. Proverite da li to radite u skladu sa našim uputstvima za čišćenje.

Odmah očistite svoju slušalicu ako dođe u kontakt sa bilo čime što može izazvati mrlje, ili druga oštećenja; na primer, prljavština ili pesak, mastilo, šminka, sapun, deterdžent, kiseline, kisela hrana ili losioni.



Oprez Nemojte udavati ili koristiti vazduh pod pritiskom (na primer, limenke sa aerosolima, sa vazдушnim mlaznicama sa visokim ili niskim pritiskom) za čišćenje otvora slušalice.

Nemojte koristiti usisivač ili drugi uređaj za usisavanje za čišćenje otvora na slušalicu.

Nemojte koristiti igle ili druge predmete za čišćenje otvora na slušalici.

Upotreba vazduha, usisavanja ili mehaničkih predmeta za čišćenje otvora slušalice može da ošteti slušalicu i dovede do poništenja garancije.

Ako ispuštite slušalicu u vodu, ili ako je isprskate, pratite naša uputstva za sušenje slušalice. Pogledajte [Ako ispuštite slušalicu u vodu, na stranici 19](#).

Čišćenje ekrana slušalice

Postupak

Ako se ekran vaše slušalice zaprlja, obrišite ga mekom, suvom krpom.

Opres Nemojte koristiti bilo koje tečnosti ili prahove na telefonu jer oni mogu da kontaminiraju komponente slušalice i da dovedu do neispravnosti.

Čišćenje spoljašnjosti slušalice

Možete očistiti spoljašnjost slušalice pomoću suve krpe koja ne ostavlja dlačice. Ako se slušalica koristi u zdravstvenim ustanovama, preporučuje se da ga detaljno brišete Caviwipes™ i Saniwipes™ maramicama. Caviwipes i Saniwipes sadrže do 17% izopropanola.



Opres Preterana upotreba Caviwipes i Saniwipes, više od 3 puta dnevno dovešće do oštećenja površinske obloge slušalice i izmjeniče izgled slušalice.

Svaki rastvor za čišćenje koji sadrži veću količinu izopropanola, uključujući čisti izopropanol, ili alternativnu tečnost na bazi alkohola može dovesti do oštećenja na slušalici. Nemojte da brišete slušalicu izbeljivačima ili drugim nagrizzajućim proizvodima.

Odmah očistite svoju slušalicu ako dođe u kontakt sa bilo čime što može izazvati mrlje, ili druga oštećenja; na primer, prljavština ili pesak, mastilo, šminka, sapun, deterdžent, kiseline, kisela hrana ili losioni.



Opres Nemojte uduvavati ili koristiti vazduh pod pritiskom (na primer, limenke sa aerosolima, sa vazдушnim mlaznicama sa visokim ili niskim pritiskom) za čišćenje otvora slušalice.

Nemojte koristiti usisivač ili drugi uređaj za usisavanje za čišćenje otvora na slušalicu.

Nemojte koristiti igle ili druge predmete za čišćenje otvora na slušalici.

Upotreba vazduha, usisavanja ili mehaničkih predmeta za čišćenje otvora slušalice može da ošteti slušalicu i dovede do poništenja garancije.

Postupak

Korak 1 Uklonite slušalicu iz punjača.

Korak 2 Obrišite slušalicu i ekran mekom krpom bez poklopca ili odobrenim sanirajućim brisanjem.

Korak 3 Ako u otvoru slušalice postoje strani predmeti (na primer pesak), udarite slušalicu o svoju ruku da biste izbacili predmete.

Ako ispustite slušalicu u vodu

U slučaju da vam slušalica padne u vodu, evo šta da uradite:

- *Nežno* otresite vodu sa slušalice.
- Osušite slušalicu mekom, suvom krpom koja ne ostavlja dlačice.
- Ostavite slušalicu na suvo mesto uz protok vazduha, na primer, ventilator koji duva *hladan* vazduh može da se usmeri na mrežu slušalice da bi se ona lakše osušila. Samo nemojte postavljati ventilator blizu slušalice.

Evo šta ne smete da uradite:

- Ne otvarajte poklopac za bateriju dok je slušalica mokra.
- Nemojte uklanjati vodu komprimovanim vazduhom.
- Nemojte sušiti slušalicu fenom za kosu.
- Ne stavljajte pamučni peškir, papirni ubrus ili krpnu na priključak za slušalice ili u odeljak za baterije.
- Ne udarajte slušalicu o čvrstu površinu.
- Ne stavljajte mokru slušalicu u klevku za punjenje. Morate da sačekate da se slušalica potpuno osuši.



Napomena

Garancija na slušalice ne pokriva slušalice koje su bačene u vodu ili druge tečnosti.



Oprez

Nemojte udavati ili koristiti vazduh pod pritiskom (na primer, limenke sa aerosolima, sa vazдушnim mlaznicama sa visokim ili niskim pritiskom) za čišćenje otvora slušalice.

Nemojte koristiti usisivač ili drugi uređaj za usisavanje za čišćenje otvora na slušalicu.

Nemojte koristiti igle ili druge predmete za čišćenje otvora na slušalicu.

Upotreba vazduha, usisavanja ili mehaničkih predmeta za čišćenje otvora slušalice može da ošteti slušalicu i dovede do poništenja garancije.

Ako je nakon sušenja slušalice zvuk prigušen, postoji mogućnost da još uvek ima vode u delu za mikrofon ili zvučnik. Postavite slušalicu sa zvučnikom okrenutim bočno na suhu krpnu koja ne ostavlja dlačice da se voda ocedi. Ako u slušalici i dalje ima vode, sačekajte da se slušalica potpuno osuši pre nego što ga upotrebite.

Dodatne informacije i pomoć

Ako imate pitanja o funkcijama dostupnim na vašem telefonu, kontaktirajte administratora.

Na veb-stranici kompanije Cisco (<https://www.cisco.com>) možete da pronađete detaljnije informacije o telefonima i sistemima kontrole poziva.

- Vodiče za brzi početak i vodiče za krajnje korisnike na engleskom jeziku možete da pronađete na adresi:

<https://www.cisco.com/c/en/us/support/collaboration-endpoints/ip-dect-6800-series-multiplatform-firmware/products-user-guide-list.html>

- Vodiče na drugim jezicima možete da pronađete na adresi:

<https://www.cisco.com/c/en/us/support/collaboration-endpoints/ip-dect-6800-series-multiplatform-firmware/tsd-products-support-translated-end-user-guides-list.html>

Pristupačnost dokumenta za korisnike sa oštećenim vidom i slepim korisnicima

HTML verzija ovog dokumenta podržava upotrebu JAWS® čitača.

Cisco IP DECT 6800 serija Dokumentacija

Pogledajte publikacije koje su specifične za vaš jezik i izdanja firmvera. Krećite se od sledećih Uniform Resource Locator-a (URL):

<https://www.cisco.com/c/en/us/support/collaboration-endpoints/ip-dect-6800-series-multiplatform-firmware/tsd-products-support-series-home.html>

Prekid veze na telefonu

Ponekad telefon može da izgubi vezu sa baznom stanicom ili bazna stanica može da izgubi vezu sa sistemom kontrole poziva. Kada se veza izgubi, telefon prikazuje poruku.

Ako ste u toku aktivnog poziva kada se bilo koja veza izgubi, poziv se završava.

Ako ste izgubili vezu zato što ste se premestili iz opsega osnovne stanice, trebalo bi da dodate upozorenje o pokriću. Za više informacija pogledajte [Podešavanje upozorenja o pokrivanju, na stranici 79](#).

Kada se ponovo uspostavi veza između telefona i bazne stanice ili sistema kontrole poziva, opet ćete moći da koristite telefon na uobičajeni način.

Uslovi važenja jednogodišnje ograničene Cisco garancije za hardver

Postoje posebni uslovi koji važe za hardversku garanciju i razne usluge koje možete da koristite u garantnom periodu.

Vaša zvanična izjava o garanciji, uključujući garancije i ugovore o licenci koji se primenjuju na Cisco softver, dostupna je na: [Garancije proizvoda](#).



POGLAVLJE 2

Podešavanje slušalice

- Instalacija hardvera slušalice, na stranici 21
- Punjenje baterije slušalice, na stranici 27
- Automatska konfiguracija slušalice, na stranici 29
- Ručna konfiguracija slušalice, na stranici 31
- Resetujte jezik i tekst na podrazumevani u slušalici, na stranici 31
- Nadogradnje firmvera za DECT slušalicu, na stranici 32

Instalacija hardvera slušalice

Sadržaj pakovanja slušalice

Vaš handset paket ima sledeći sadržaj:

- Slušalica sa pričvršćenom štipaljkom za kaiš. Unutar slušalice je baterija, sa komadom plastike preko kontakata baterije.



Napomena

Potrebno je da uklonite plastiku preko kontakata baterije. Za više informacija pogledajte [Instalirajte bateriju u slušalicu, na stranici 22](#).

- Baza za punjenje sa priključenim USB kablom.
- Regionalni adapter za napajanje za bazu za punjenje.
- Plastični poklopac za zamenu štipaljke za kaiš na slušalici.



Napomena

Potrudite se da sačuvate ovu malu plastičnu koricu, u slučaju da želite da koristite slušalicu bez štipaljke za kaiš.

- Odštampan dokument usaglašenosti.

Potrebna vam je etiketa na kutiji tokom registracije slušalice.

Srodne teme

[Instalirajte bateriju u slušalicu](#), na stranici 22

[Punjenje baterije slušalice](#), na stranici 27

[Uklonite štipaljku slušalice](#), na stranici 25

Instalirajte bateriju u slušalicu

Baterija za slušalice se isporučuje unutar slušalice, ali postoji plastična kartica preko kontakata baterije. Potrebno je da uklonite plastični tab.

Postupak

- Korak 1** Na zadnjoj strani slušalice okrenite rezu u smeru suprotnom od kazaljke na satu da biste otključali zadnji deo, podigli klip i podigli poklopac da biste uklonili poklopac baterije.

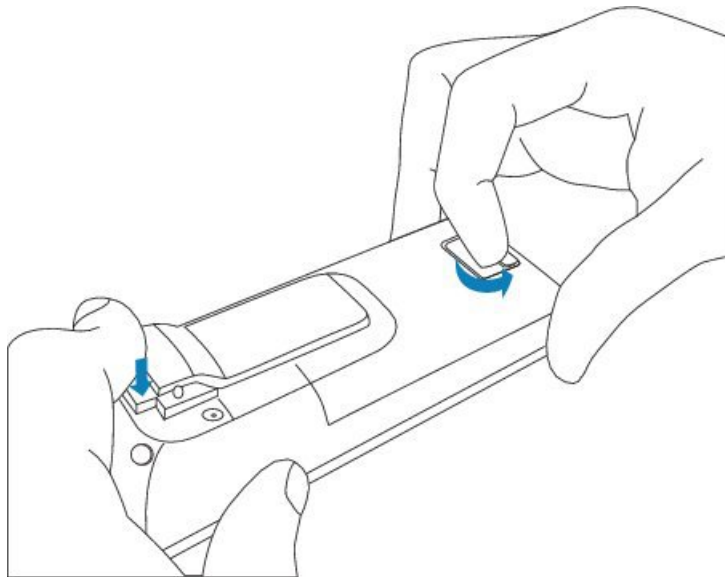

- Korak 2** Uklonite bateriju iz slušalice.

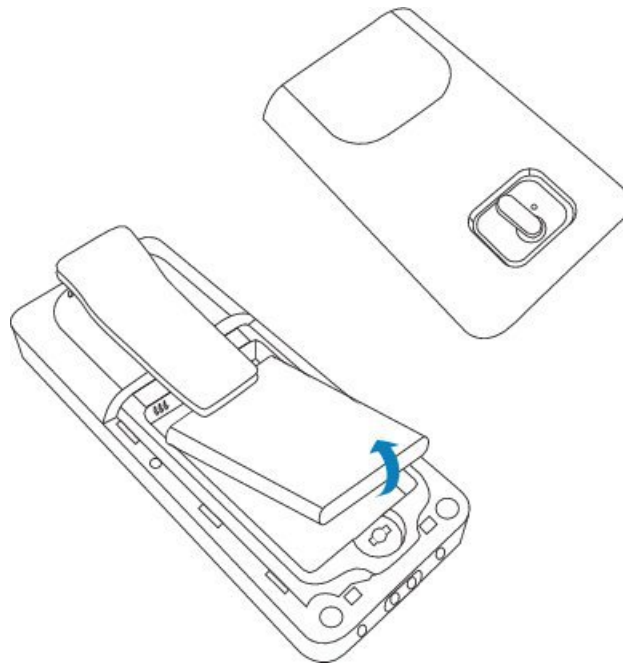

39330108

Korak 3 Uklonite plastiku preko kontakata.

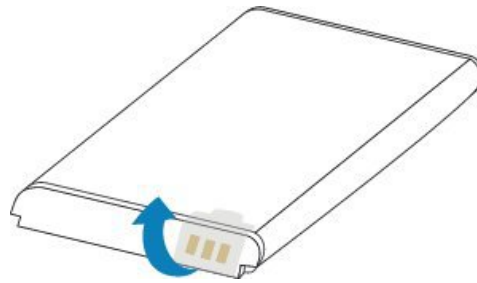

39330109

Korak 4 Postavite bateriju ispod klipa i postavite je u ležište.

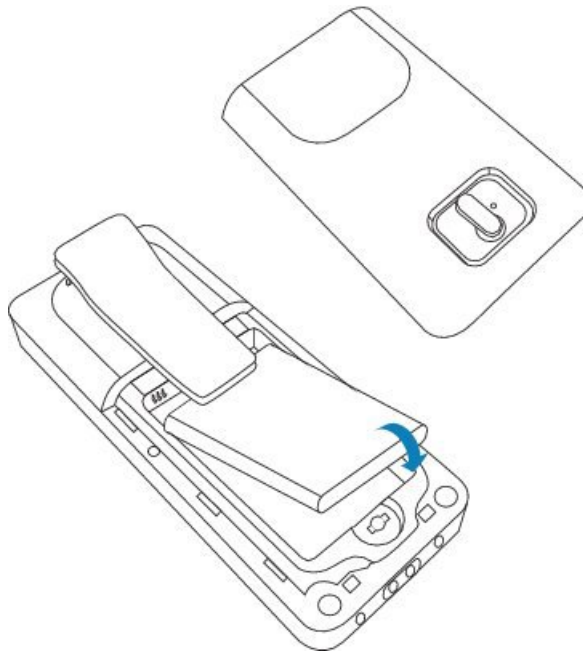

3938162

Kontakti sa baterijom se na gornjoj levoj ivici baterije i gornjoj levoj ivici odeljka baterije. Uverite se da su kontakti ispunjeni i da baterija sedi u odeljku.

Napomena Baterija se uklapa samo u jedan put u odeljku. Ne forsirate bateriju na pogrešan način u odeljku za baterije.

Korak 5

Zamenite poklopac baterije, uverite se da je poklopac zatvoren i okrenite rezu u smeru kazaljke na satu na zaključanom položaju.

Ne prisiljavajte naslovnu stranu zatvorenu. Ako se ne zatvori lako, skinite je i proverite da li baterija potpuno sedi u odeljku za baterije.

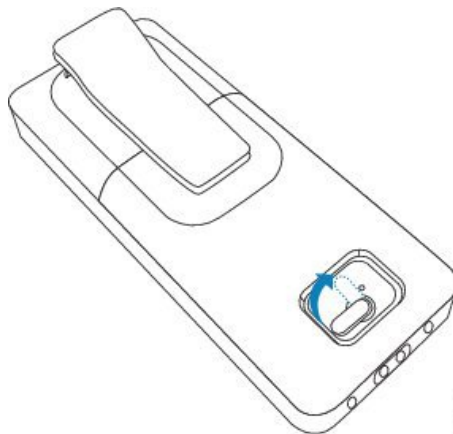

3938163

Šta uraditi sledeće

Pre nego što upotrebite slušalicu, morate da je napunite. Pogledajte [Punjenje baterije slušalice, na stranici 28](#).

Uklonite štipaljku slušalice

Štipaljku možete ukloniti sa zadnje strane slušalice i zameniti je glatkom koricom koja je isporučena sa slušalicom.

Pre nego što počnete

Potrebno je:

- odvijač br. 1 sa zvezdastom glavom
- Plastični poklopac za zamenu štipaljke za kaiš na slušalici. Ova maska vam se isporučuje u kutiji sa proizvodima.

Postupak

- Korak 1** Ugasite slušalicu.
- Korak 2** Stavite slušalicu licem nadole na ravnu, nivelisanu površinu. Možda ćete želeći da stavite slušalicu na veliku, čistu krpu da biste zaštitili slušalicu.
- Korak 3** Koristite odvijač da biste uklonili vijke na klipu. Ostavite vijke po strani.
- Napomena** Vijci su mali, zato pazite da ih ne izgubite.

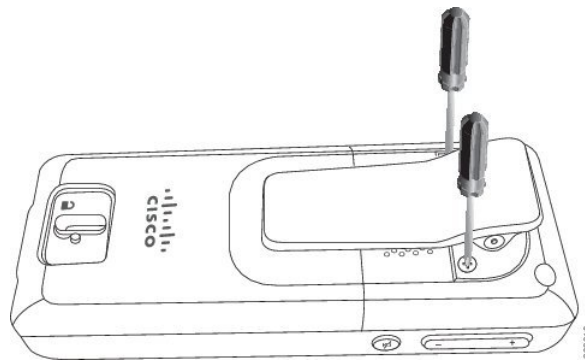

- Korak 4** Podignite labavi deo štipaljke. Sklop štipaljke bi trebalo da se skine sa slušalice.

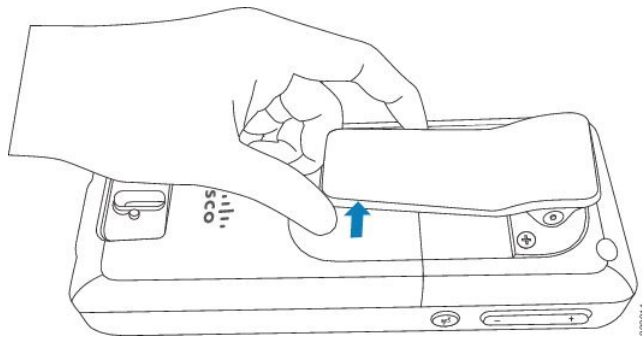

Korak 5 Poklopac za zamenu ima kuku pozadi. Gurnite kuku u deo slušalice i pritisni je u slušalicu. Ovaj dijagram prikazuje kuku na zadnjem delu.

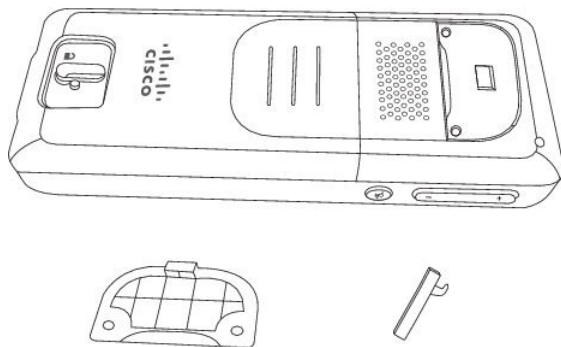

Ovaj dijagram pokazuje način na koji stavljate kuku u slušalicu.

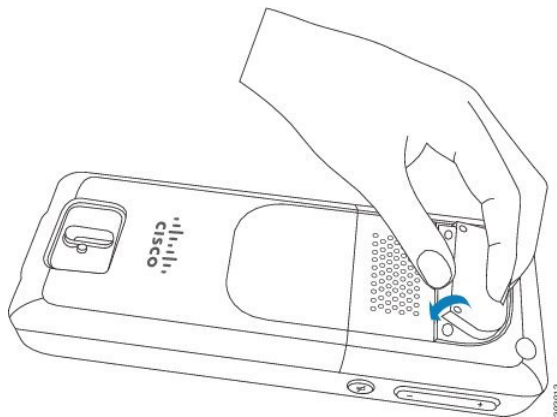

Pritisnite taster dok slušalica ne bude na poziciji, a pozadi je ravno.

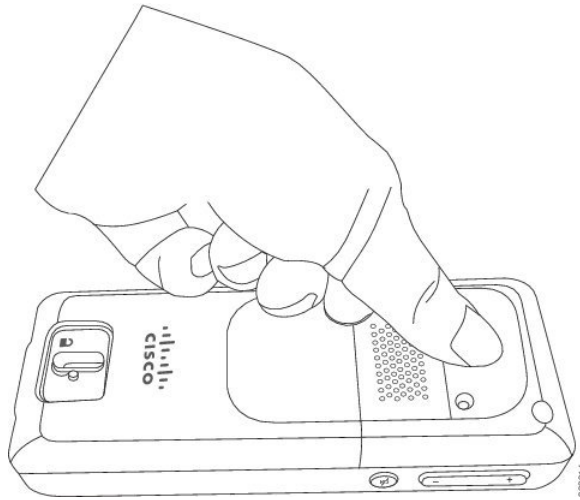

Korak 6 Koristite odvijač za zavijanje vijaka u koricu i slušalicu.

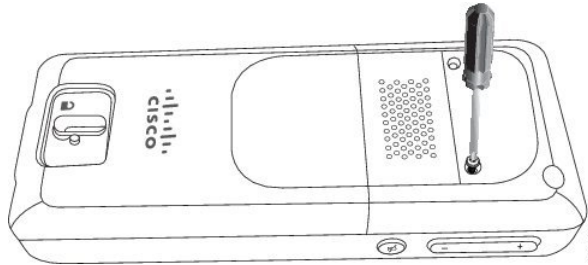

Korak 7 Poklopac uskladištite sa štipaljkom za kaiš, u slučaju da treba da ga koristite.

Punjenje baterije slušalice

Podešavanje držača za punjenje

Upotrebite bazu za punjenje da napunite slušalicu. Baza ima ugrađen USB kabl koji se priključuje na adapter za napajanje. Adapter za napajanje je dizajniran za konfiguraciju i ocenu električne utičnice u vašoj zemlji.

Postupak

- Korak 1** Postavite bazu na površinu nivoa.
- Korak 2** Priključite drugi kraj USB kabla za napajanje u adapter napajanja.
- Korak 3** Priključite adapter napajanja u električnu utičnicu.

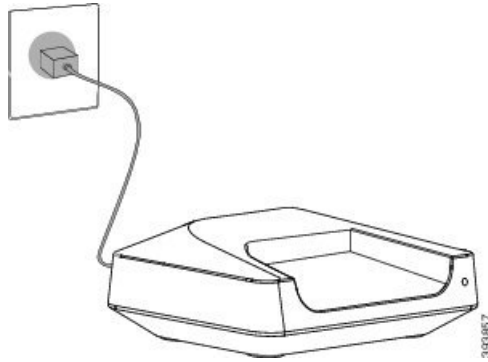

Punjenje baterije slušalice

Punjač za slušalice koristite za punjenje baterije za slušalice.



Napomena

Baterija dolazi delimično napunjena, ali bi trebalo da je *punite najmanje 10 sati* pre nego što je prvi put koristite. Ako je ne napunite u potpunosti, možete smanjiti trajanje baterije.

Ako uklonite i zamenite bateriju iz slušalice, potrebno je da se u potpunosti isprazni, a zatim u potpunosti napunite bateriju tako da indikator baterije bude tačan.



Oprez

Napunite bateriju obezbeđenim punjačem za slušalice. Ako koristite drugi metod, možete da oštetite bateriju, slušalicu ili okolinu.

Bateriju punite samo u sredinama gde je temperatura između 32°F (0°C) i 104°F (40°C).



Oprez

Ne punite bateriju u opasnim sredinama ili gde postoji opasnost od eksplozije.

Kada stavite slušalicu u punjač, ona se uključuje (ako već nije na baterije) i prikazuje poruku da se slušalica puni. Ekran slušalice se zatamnjuje i isključuje u konfigurisano vreme.

Ako LED na slušalici počne da treperi, slušalica ažurira svoj firmver.

Pre nego što počnete

Podesite bazu kao što je opisano [Podešavanje držača za punjenje, na stranici 27](#).

Uverite se da je vaš punjač za slušalice priključen na električnu utičnicu.

Postupak

Stavite slušalicu u punjač tako da se kontakti u slušalici i kontakti u punjaču podudaraju.

Slušalice, ekran se uključuje i prikazuje poruku koju slušalica puni. Ako se to ne desi, sklonite slušalicu sa punjača i pokušajte ponovo.

Automatska konfiguracija slušalice

Vaš slušalica je možda podešena da se automatski konfigurira. Ako se vaš slušalica ne konfigurira automatski, morate ručno da je konfigurirate koristeći informacije koje vam je obezbedio administrator ili dobavljač usluga.

Podesite svoju slušalicu automatski

U mnogim slučajevima, kada prvi put napajate slušalicu, ona automatski počinje da se konfigurira za komunikaciju sa baznom stanicom. Ako postoje izbori ili dodatne informacije, možete dobiti dodatna uputstva.

Kada se vaš slušalica uspešno registruje, videćete registrovanu poruku, a zatim će ekran u levka biti prikazan.

Postupak

- Korak 1** Pritisnite i držite taster **Power/End**  dok se ekran ne uključi. Slušalica prikazuje pretragu bazne stanice .
- Korak 2** Ako slušalica prikazuje listu baznih stanica, pritisnite taster na navigation ringu da biste istakli osnovnu stanicu sa koju treba da se povežete i pritisnite taster **Select** .
- Korak 3** Ako slušalica prikazuje Unesite kôd , obratite se administratoru za pristupni kôd osnovne stanice.
- Korak 4** Ako ekran ne prikazuje registrovanu poruku, zabeležite poruku o grešci i obratite se administratoru ili dobavljaču usluga za pomoć.

Automatsko podešavanje slušalice sa korisničkim imenom i lozinkom

Kada napajate novu slušalicu, ona se automatski registruje na baznoj stanici koja je u promiskuitetnom režimu. Ako server zahteva autorizaciju, unesite korisničko ime i lozinku. Kada je potrebno da registrujete više slušalica, preporučujemo da na jednom slušalici unesete akreditive. Ostali slušalice ne dobijaju zahtev za autorizaciju kada se registruju.

Korisničko ime i lozinka mogu biti kombinacija slova, brojeva i simbola. Korisničko ime može biti između 1 i 24 znaka, a lozinka između 1 i 128 znakova.

Ako unesete pogrešno korisničko ime ili lozinku, prikazaće se poruka o grešci. Imate tri pokušaja da unesete ispravno korisničko ime i lozinku. Ako ne uspete u svim pokušajima, slušalica se deregistruje sa bazne stanice. Ponovo pokrenite slušalicu i unesite ispravno korisničko ime i lozinku ili se obratite administratoru.

Pre nego što počnete

Administrator ili dobavljač usluga vam daje korisničko ime i lozinku.

Postupak

-
- Korak 1** Pritisnite i držite taster **Power/End**  dok se ekran ne uključi.
 - Korak 2** Unesite **korisničko ime** i lozinku u ekran za prijavljivanje.
 - Korak 3** Pritisnite taster **Prosledi**.
-

Automatsko podešavanje slušalice pomoću kratkog aktivacionog koda

Kada napajate novu slušalicu, ona se automatski registruje na baznoj stanici koja je u promiskuitetnom režimu. Ako server zahteva kôd kratke aktivacije, unesite kôd za kratku aktivaciju. Nakon kratkog unosa aktivacionog koda, ako server zahteva potvrdu identiteta, unesite korisničko ime i lozinku. Kada je potrebno da registrujete više slušalica, preporučujemo da na jednu slušalicu unesete kôd za kratku aktivaciju. Ostale slušalice neće dobiti zahtev za autorizaciju kada se registruju.

Kôd kratke aktivacije počinje sa # i varira između 3 i 16-cifrenog broja. Korisničko ime i lozinka mogu biti kombinacija slova, brojeva i simbola. Korisničko ime može biti između 1 i 24 znaka, a lozinka između 1 i 128 znakova.

Ako unesete pogrešan kôd za kratku aktivaciju, prikazaće se ekran sa porukom o grešci. Imate tri pokušaja da unesete ispravan kôd kratke aktivacije. Ako ne uspete u svim pokušajima, slušalica se deregistruje sa bazne stanice. Ponovo pokrenite slušalicu i unesite ispravan kôd za kratku aktivaciju ili se obratite administratoru.

Pre nego što počnete

Administrator ili dobavljač usluga vam daje kôd kratke aktivacije, korisničko ime i lozinku.

Postupak

-
- Korak 1** Pritisnite i držite taster **Power/End**  dok se ekran ne uključi.
 - Korak 2** Unesite kôd kratke aktivacije na ekranu **Unesite kôd za aktivaciju**.
 - Korak 3** Pritisnite taster **Prosledi**.
 - Korak 4** (Opcionalno) Unesite **Korisničko ime** i **Lozinku** na ekranu za **Prijavljivanje**.
 - Korak 5** Pritisnite taster **Prosledi**.
-

Dodajte slušalicu automatski u HEBU režimu

Možete SIP da registrujete slušalicu na baznu stanicu u režimu proširenja slušalice prema korisničkom imenu (HEBU). Kada uključite slušalicu, prikazuje se ekran za prijavu da biste uneli korisničko ime i lozinku. Možda

ćete morati da unesete pristupni kod pre nego što se prikaže ovaj ekran. Ako se korisničko ime i lozinka koje unesete poklapaju sa definisanim HEBU korisničkim imenom i lozinkom u baznoj stanici, slušalica se registruje na definisani lokal.

Korisničko ime i lozinka mogu biti kombinacija slova, brojeva i simbola. Korisničko ime ili lozinka mogu biti od 1 do 40 karaktera.

Ako unesete pogrešno korisničko ime ili lozinku, prikazaće se poruka o grešci. Imate tri pokušaja da unesete ispravno korisničko ime i lozinku. Ako ne uspete u svim pokušajima ili dođe do vremenskog ograničenja, slušalica se odjavljuje sa bazne stanice.

Možete ponovo pokrenuti slušalicu i uneti ispravno korisničko ime i lozinku ili kontaktirati svog administratora.

U dvočelijskom ili višćelijskom sistemu, možete registrovati do 20 slušalica istovremeno sa baznom stanicom u ovom režimu.

Pre nego što počnete

Administrator ili dobavljač usluga vam daje korisničko ime i lozinku.

Postupak

-
- Korak 1** Pritisnite i držite taster **Power/End**  dok se ekran ne uključi.
 - Korak 2** Unesite **Korisničko ime** i **Lozinku** na ekranu **Prijava**.
 - Korak 3** Pritisnite taster **Proslediti**.
-

Ručna konfiguracija slušalice

Ponekad morate ručno da konfigurirate slušalicu. Administrator će vam dati informacije koje su vam potrebne za pristup Web stranicama osnovne stanice, pristup odgovarajućim Web stranicama i postavljanje različitih polja.

Uputstva za ručnu konfiguraciju možete pronaći u *Cisco IP DECT 6800 serija Vodič za administraciju* programu.

Resetujte jezik i tekst na podrazumevani u slušalici

Možete da koristite tastere na slušalici da resetujete jezik i tekstualni prikaz na vašoj slušalici. Nakon resetovanja, slušalica ima podrazumevana podešavanja. Podrazumevana podešavanja se menjaju kada bazna stanica ažurira slušalicu.

Podešavanja jezika i teksta se vraćaju na podrazumevane vrednosti dok se telefon ne ažurira novim podešavanjima.

Pre nego što počnete

Uverite se da je vaša slušalica isključena.

Postupak

Pritisnite tastere 3 i 5 dok se ekran ne uključi.

Šta uraditi sledeće

Proverite da li su podešavanja jezika i teksta podrazumevana na vašoj slušalici.

Nadogradnje firmvera za DECT slušalicu

S vremena na vreme, administrator će morati da nadogradi firmver na vašem slušalici. Slušalica preuzima novu firmver datoteku sa servera.

Kada se preuzimanje dovrši, slušalica mora da instalira datoteku. Na ekranu slušalice videćete poruku na ekranu slušalice koja vam govori da postavite slušalicu u nosač za punjenje. Kada stavite slušalicu u kolecu za punjenje, LED bljesne da vas upozori da slušalica učitava novi firmver. Ostavite slušalicu u kolecu za punjenje dok LED ne prestane da treperi.



POGLAVLJE 3

Pozivi

- Upućivanje poziva, na stranici 33
- odgovaranje na poziv,, na stranici 38
- Prekid poziva, na stranici 40
- Stavljanje poziva na čekanje i nastavak poziva, na stranici 40
- Utišajte zvuk svog poziva, na stranici 41
- Kreiraj konferencijski poziv, na stranici 41
- Prenos poziva, na stranici 42
- BroadWorks izgled deljenog poziva, na stranici 44
- Kodovi zvezdice, na stranici 45
- Koristite push to Talk , na stranici 48
- Numerisanje stranica, na stranici 48

Upućivanje poziva

Vaša slušalica radi kao običan telefon. Mi smo olakšali upućivanje poziva.

Obavljanje poziva

Vaš slušalica može da ima više od jedne linije. Podrazumevano, pozivate primarnu liniju.

Postupak



Korak 1 Kada vam je slušalica u mirovanju, unesite broj telefona pomoću tastature. Da biste započeli broj sa plus (+), pritisnite i **držite**  zvezdicu dok se + ne prikaza na ekranu.

Korak 2 Pritisnite **Odgovori/pošalji** .

Pokrenite novi poziv koristeći interkom.

Možete obaviti novi poziv pomoću menija **Interkom** na slušalici. Možete da unesete broj ili da izaberete broj sa liste slušalica za poziv. Slušalice na listi prikazuju ID interfona i broj slušalice.



Postupak

-
- Korak 1** Pritisnite **Meni**  > **Interkom** .
- Korak 2** Obavite bilo šta od sledećeg na ekranu **Interkom**:
- Obeležite **Unesi broj** i pritisnite **Izaberi**. Unesite broj za poziv.
 - Obeležite **Lista slušalice** i pritisnite **Izaberi**. Izaberite broj sa liste za poziv.
- Korak 3** Pritisnite dugme **Poziv**.
-

Obavite poziv na drugoj liniji

Možda imate više od jedne linije na slušalici. Po podrazumevanoj vrednosti, vaš slušalica bira prvi red. Ali, možeš da pozoveš iz druge linije.

Postupak

-
- Korak 1** Kada vam je slušalica u žiži, uradite jednu od sledećih radnji:
- Unesite telefonski broj pomoću tastature i pritisnite **taster Line** ili centralni softkey. Da biste započeli broj sa plus (+), pritisnite i **držite**  zvezdicu dok se + ne prikaza na ekranu.
 - Pritisnite **taster Line** i istakni liniju.
- Korak 2** Pritisnite **taster "Izaberi" ili "Pozovi"**.
- Korak 3** Unesite broj telefona ako već nije unet.
- Korak 4** Pritisnite **Odgovori/pošalji** .
-

Upućivanje poziva pomoću telefonskog zvučnika

Postupak



-
- Korak 1** Kada vam je slušalica u mirovanju, unesite broj telefona pomoću tastature. Da biste započeli broj sa plus (+), pritisnite i **držite**  zvezdicu dok se + ne prikaza na ekranu.

Korak 2 Pritisnite dugme **Telefonski zvučnik** .

Korak 3 Pritisnite **Odgovori/pošalji** .

Obavljanje poziva preko slušalice

Postupak

- Korak 1** Kada je slušalica u žiži, uklonite poklopac iz porta slušalica sa mikrofonom i priključite slušalice sa mikrofonom.
- Korak 2** Unesite broj telefona pomoću tastature. Da biste započeli broj sa plus (+), pritisnite i **držite**  zvezdicu dok se + ne prikaza na ekranu.
- Korak 3** Pritisnite **Odgovori/pošalji** .

Brzo biranje za pozive

Ako često pozivate određene telefonske brojeve, možete podesiti slušalicu za brzo biranje brojeva. Brzo biranje brojeva pomaže da unesete broj pritiskanjem tastera umesto unošenja telefonskog broja. Možete podesiti do 8 brojeva za brzo biranje.





Dodeli broj za brzo biranje

Kontaktu možete dodeliti broj brzog biranja broja. Brza biranja dodeljujete unosima od 2 do 9. Unos 1 se koristi za brzo biranje govorne pošte.

Pre nego što počnete

Potreban vam je najmanje jedan kontakt na listi kontakata.

Postupak

- Korak 1**
- 6825 sušalica: Press **Menu**  > **Contacts**  or **Contacts**  .1
 - 6823 sušalica: Press **Menu**  > **Contacts**  .1
- Korak 2** Obeležite kontakt.
- Korak 3** Pritisnite **Još**.
- Korak 4** Izaberite **Brzo biranje**.
- Korak 5** Ako nemate prazne stavke indeksa brzog biranja broja, istaknite broj koji vam nije potreban i izvršite ovu radnju:

- 6825 sušalica: Press **Delete** and press **Yes** to confirm the deletion.1
- 6823 sušalica: Pritisnite "**Unassign**" i **pritisnite taster "Da"** da biste potvrdili brisanje.

Korak 6 Highlight an empty speed-dial index and press **Add**.1

Korak 7 Pritisnite **Napajanje/Kraj** .

Srodne teme

[Dodaj lokalni kontakt](#), na stranici 59

Brojevi za brzo biranje

Kada birate broj preko slušalice, unosite niz cifara. Kada podesite broj za brzo biranje, broj za brzo biranje mora da sadrži sve brojeve koji su potrebni za upućivanje poziva. Na primer, ako treba da birate broj 9 kako biste uspostavili vezu sa spoljnom linijom, morate da unesete broj 9, a zatim broj koji želite da pozovete.

Broju možete da dodajete i druge birane cifre. Primeri dodatnih cifara uključuju kôd za pristup sastanku, lokal, lozinku za govornu poštu, kôd autorizacije ili šifru plaćanja.

Birani broj može da sadrži sledeće znakove:

- 0–9,
- Taraba (#)
- Zvezdica (*)
- Zapeta (,)—Ovo je karakter za pauzu, i daje kašnjenje od 2- sekunde prilikom pozivanja. U jedan red možete da unesete nekoliko zapeta. Na primer, dve zapete (,,) predstavljaju pauzu u trajanju od 4 sekunde.
- Tačka zarez (;)—Ovo je karakter za čekanje. Vaša slušalica će zahtevati potvrdu pre biranja broja.

Za nizove brojeva važe sledeća pravila:

- Za razdvajanje delova niza brojeva koristite zapetu.
- Kod za autorizaciju mora uvek da ide pre koda za naplatu u nizu za brzo biranje.
- Između koda autorizacije i šifre plaćanja potrebno je uneti jednu zapetu u niz.
- Oznaka za brzo biranje potrebna je za brza biranja sa kodom za autorizaciju i dodatnim brojevima.

Pre konfigurisanja funkcije brzog biranja, pokušajte barem jedanput da ručno unesete cifre kako biste proverili da li je niz cifara tačan.

U istoriji poziva slušalica ne čuva kôd autorizacije, šifru plaćanja ili dodatne cifre unete u broj za brzo biranje. Ako pritisnete **Pozovi ponovo** nakon povezivanja na destinaciju za brzo biranje, slušalica vas obaveštava da unesete ručno bilo koji potreban kod za autorizaciju, kod za naplatu ili dodatne brojeve.

Primer

Da biste podesili brojeve za brzo biranje za pozivanje osobe na određeni lokal, i potreban vam je kod za autorizaciju i kod za naplatu, razmotrite sledeće zahteve:

- Za spoljnu liniju je potrebno da unesete broj 9.

- Želite da pozovete broj **5556543**.
- Potrebno je da unesete kôd autorizacije **1234**.
- Potrebno je da unesete šifru plaćanja **9876**.
- Morate da sačekate 4 sekunde.
- Kada se uspostavi veza, morate da unesete lokal **56789#**.

U ovom scenariju, broj za brzo biranje je **95556543, 1234, 9876, , 56789#**.







Brisanje broja za brzo biranje

Možete da obrišete broj za brzo biranje dodeljen za unose 2 do 9. Unos 1 koristi se za brzo biranje za govornu poštu.

Pre nego što počnete

Potreban vam je bar jedan kontakt na listi za brzo biranje.

Postupak

-
- Korak 1**
- 6825 sušalica: Press **Menu**  > **Contacts**  or **Contacts**  .1
 - 6823 sušalica: Press **Menu**  > **Contacts**  .1
- Korak 2** Pritisnite **Još**.
- Korak 3** Izaberite **Brzo biranje**.
- Korak 4** Istakni unos koji ti nije potreban.
- Korak 5**
- 6825 sušalica: Pritisnite taster **Izbriši**.
 - 6823 sušalica: Press **Unassign** .
- Korak 6** Pritisnite **Da** da biste potvrdili brisanje.
- Korak 7** Pritisnite **Napajanje/Kraj** .
-

Upućivanje poziva korišćenjem funkcije brzog biranja

Kada podesite brzo biranje broja, kao što je opisano [Dodeli broj za brzo biranje, na stranici 35](#) u programu, možete da obavite brzi poziv za biranje broja. Indeksi brzog biranja broja su brojevi od 2 do 9.

Primer

Ako imate svoj kućni broj u vašim lokalnim kontaktima, možete mu dodeliti indeks brzog biranja 9. Zatim kada pritisnete i držite taster **9** slušalica automatski poziva vaš dom.

Pre nego što počnete

Potreban vam je indeks za brzo biranje za kontakt.

Postupak

- Korak 1** Pritisnite i držite broj na tastaturi koji odgovara indeksu brzog biranja broja.
- Korak 2** Otpustite ključ kada poziv počne da bira broj.

odgovaranje na poziv,

Ako imate više ili deljenih redova, vaš slušalica prikazuje liniju koja ima dolazni poziv.

Ako imate Bluetooth® slušalicu povezanu na komplet za glavu, na poziv se odgovara preko kompleta za glavu ili slušalice dok se održava audio putanja do slušalice. Ako nemate povezane Bluetooth slušalice sa mikrofonom, poziv se odazije na slušalicu.





Napomena 6823 sušalica ne podržava Bluetooth.

Postupak

Pritisnite **Odgovori/pošalji** .

Ikona za validaciju koja se prikazuje pored broja telefona može vam pomoći da odredite da li da odgovorite na dolazni poziv ili da ga odbijete. Ikona za proveru valjanosti pokazuje da li je poziv iz važećeg ili nepoznatog izvora, ili ako provera nije uspeła. Za deljene pozive, ikona se prikazuje pored svakog broja telefona. Ove ikone se prikazuju pored broja telefona da bi pružile rezultat provere:

- —Validno
- —Neuspešno
- —Nepoznato

Odgovorite na alarmni poziv (hitan slučaj)

Ako je vaš slušalica podešena kao primalac alarma (hitnih) poziva, dobijate pozive za uzbunu kada neko

pritisne **dugme "Hitna pomoć"**  na slušalici. Pozivi za alarm se mogu podesiti tako da zvone za jednu slušalicu ili određeni broj slušalica.



Napomena Nema 6823 sušalica dugme za hitne slučajeve.

Kada zazvoni poziv za uzbunu, čujete drugačiju melodiju i vaša slušalica ukazuje na to da imate poziv za uzbunu. Ako prihvatite poziv, alarm će biti sačuvan na listi alarma. Ako odbijete poziv, alarm neće biti sačuvan na listi alarma.

Postupak

Kliknite na **dugme** "U redu" da biste odgovorili na poziv ili **pritisnite taster Reject** .

Srodne teme

[Lista alarma za hitne slučajeve](#), na stranici 69

Odgovor na poziv na čekanju

Ako ste na pozivu, a stiže još jedan poziv, čujete ton čekanja poziva i dolazni poziv se prikazuje na ekranu slušalice.

Postupak

Uradite nešto od sledećeg:

- Da biste prihvatili poziv, pritisnite **taster Answer/Send** . Trenutni aktivni poziv se automatski stavlja na čekanje.
 - Da biste odbili poziv, pritisnite taster **Decline** . Poziv se šalje govornoj pošti ako je konfigurisan.
-

Utišavanje dolaznog poziva

Ako ne želite da odgovorite na poziv, možete da odbijete ili zanemarite pozive. Ako odbijete poziv, pozivalac će čuti manje ciklusa zvona. Ako zanemarite poziv, pozivalac će čuti kompletan ciklus zvona.

Poziv će se preneti na vašu govornu poštu ako je govorna pošta konfigurisana.

Postupak

Kada poziv zvoni,

- Pritisnite **taster Decline da biste odmah** poslali poziv govornoj pošti (ako je konfigurisano).
 - 6825 sušalicasamo: Pritisni Ignore da učutkaš zvona. Ako se poziv ne odazove, onda se šalje govornoj pošti (ako je konfigurisan).
-

Odgovorite na poziv u okviru vaše grupe

Možete odgovoriti na poziv koji zvoni na drugoj slušalici unutar vaše grupe za pozive. Vaš administrator mora da vas dodeli u najmanje jednu pozivnu grupu da biste odgovarali na pozive.

Kada primite interfon poziv, vaša slušalica prikazuje tekst na ekranu **Interkom**.

Postupak

Pritisnite **Odgovori/pošalji** .

Prekid poziva

Postupak

Pritisnite **Napajanje/Kraj** .

Stavljanje poziva na čekanje i nastavak poziva

Možete da pozovete na čekanje, a zatim da ga nastavite.

Postupak

Korak 1 Iz aktivnog poziva pritisnite taster **Na čekanju**.

Korak 2 Pritisnite **nastavak** da biste ponovo pokupili poziv.

Prelazak sa aktivnih poziva na pozive na čekanju i obratno

Kada imate aktivan poziv i zadržan poziv, možete lako da zamenite pozive. Trenutni aktivni poziv ide na čekanje i prethodno održani poziv postaje aktivan poziv.

Postupak

Izvršite jednu od sledećih radnji:

- 6823 sušalica, 6825 sušalica: Press up or down on the navigation ring.1

- 6825 sušalica: Pritisnite taster **Swap**.

Stavite na čekanje i pokrenite novi poziv koristeći interkom

Možete staviti aktivni poziv na čekanje i uputiti novi poziv pomoću menija **Interkom**. Možete da nastavite poziv uz opciju **Nastavi**.

Postupak

- Korak 1** Iz aktivnog poziva pritisnite taster **Na čekanju**.
- Korak 2** Pritisnite **NoviPoz**.
- Korak 3** Obavite bilo šta od sledećeg na ekranu **Novi poziv**:
- Izaberite **Unesi broj** i unesite broj.
 - Izaberite **Kontakti** da biste pronašli kontakt sa liste.
 - Izaberite **Centralni imenik** da biste pronašli kontakt sa liste.
 - Izaberite **Interkom** i unesite broj za interkom.
- Korak 4** Pritisnite dugme **Poziv**.
-

Utišajte zvuk svog poziva

Možeš da prigušiš sebe, tako da te drugi na pozivu ne čuju.

Postupak

- Korak 1** Pritisnite dugme **Priguši** .
- Korak 2** Da biste ponovo uključili zvuk, pritisnite ponovo **Utišaj zvuk**.
-

Kreiraj konferencijski poziv

Možete da dodate još jednu osobu u aktivni poziv i tako kreirate konferenciju za tri linije.

Postupak

- Korak 1** Tokom aktivnog poziva,
- 6825 sušalica: Pritisnite taster **Konfiguracija**.
 - 6823 sušalica: Press **More** > **Conference**.1
- Korak 2** Enter the coworker's number and press **Answer/Send** .1
- Korak 3** Pritisni **Konf** nakon odgovora saradnika.
-

Kreirajte konferencijski poziv koristeći interkom

Možete da dodate još jednu osobu u aktivni poziv na interkom da biste kreirali trosmerni konferencijski poziv. Možete takođe kreirati trosmerni konferencijski poziv između poziva preko interkoma i SIP. Ako se postavke za SIP i konferenciju ne poklapaju, konferencijski poziv između njih nije moguć.

Postupak

- Korak 1** Tokom aktivnog poziva, pritisnite taster **Konfiguracija**.
- Korak 2** Obavite bilo šta od sledećeg na ekranu **Konferencija**:
- Izaberite **Unesi broj** i unesite broj.
 - Izaberite **Kontakti** da biste pronašli kontakt sa liste.
 - Izaberite **Centralni imenik** da biste pronašli kontakt sa liste.
 - Izaberite **Interkom** i unesite broj za interkom.
- Korak 3** Pritisnite dugme **Poziv**.
- Korak 4** Pritisnite **Konf.** nakon odgovora na poziv.
-

Prenos poziva

Funkcija prenosa poziva omogućava vam da preusmerite povezani poziv sa telefona na drugi broj. Nakon prenosa poziva, vaš poziv se prekida i prenešeni poziv se objavljuje kao nova veza za poziv.

Možete da prenesete aktivni poziv na drugi broj direktno ili da se konsultujete pre prenosa.

Prenesite poziv direktno (Direktan prenos)

Poziv možete preneti saradniku. Poziv možete preneti bez čekanja da se saradnik javi, ili razgovarati sa saradnikom pre nego što prenesete poziv.

Postupak

- Korak 1** Tokom aktivnog poziva,
- 6825 sušalica: Pritisnite **Prenos**.
 - 6823 sušalica: Pritisnite **Još > Prenos**.
- Korak 2** Enter the coworker's number and press **Answer/Send**  .1
- Korak 3** Pritisnite **Prenos** pre ili nakon odgovora kolege.

Srodne teme

[Prenos poziva sa kodom zvezdice](#), na stranici 46

Konsultacija i prenos poziva (Prenos konsultacije)

Pre nego što prenesete poziv, možete da razgovarate sa osobom kojoj prenosite poziv.

Pre nego što počnete

Imate aktivni poziv koji je potrebno preneti.

Postupak

- Korak 1** Postavite aktivni poziv na čekanje pritiskom na dugme **Na čekanju**.
- Korak 2** Unesite broj telefona druge osobe i pritisnite **Novi poziv**.
- Korak 3** (Opcionalno) Kada se druga osoba javi, možete da razgovarate.
- Korak 4** Nakon konsultacije, pritisnite **Prenos** da biste obavili prenos poziva.

Prenesite poziv koristeći interkom

Možete da prenesete poziv na kolegu uz meni **Interkom**. Prebacujete poziv bez čekanja da se kolega javi ili razgovarate sa kolegom pre nego što prebacite poziv.

Postupak

- Korak 1** U toku aktivnog poziva, pritisnite taster **Prenos**.
- Korak 2** Obavite bilo šta od sledećeg na ekranu **Prenos**:
- Izaberite **Unesi broj** i unesite broj.
 - Izaberite **Kontakti** da biste pronašli kontakt sa liste.
 - Izaberite **Centralni imenik** da biste pronašli kontakt sa liste.

Korak 3 Pritisnite **Prenos** pre ili nakon odgovora na poziv.

BroadWorks izgled deljenog poziva

Vaša organizacija može da koristi funkciju "BroadWorks shared Call Appearance". Pomoću ove funkcije slušalice su podešene u grupama. Kada je omogućeno, svaki slušalica u grupi se prikazuje kao polje odmah ispod reda zaglavlja. Boja kutije identifikuje stanje slušalice.

Za izdanje firmvera 4.7, deljeni okviri sa linijama imaju sledeća stanja:

- Solid Red: Slušalica u upotrebi.
- Čvrsta zelena: slušalica je u esnaflima.
- Treperće zeleno: Slušalica ima dolazni poziv.

Za firmver Release 4.8, deljeni okviri sa linijama imaju sledeća stanja:

- Čvrsta siva: slušalica je u esnaflima.
- Čvrsta crvena: slušalica nije aktivna na pozivu.
- Pulsirajuće crveno: Slušalica nije aktivna na pozivu koji je na čekanju.
- Treperće zeleno: Slušalica ima dolazni poziv.
- Čvrsta zelena: slušalica je aktivna na pozivu.
- Pulsirajuće zeleno: Slušalica je stavila poziv na čekanje.

Za detalje o ovoj i drugim Funkcijama BroadWorks-a pogledajte Broadworks dokumentaciju.

Srodne teme

[odgovaranje na poziv](#), na stranici 38

Pozovite preko deljene linije

Ako imate zajedničku liniju, možete je koristiti za pozivanje. Slušalica prikazuje listu zajedničkih linija.

Slušalica koristi primarnu liniju za pozivanje.

Postupak

- Korak 1** Pritisnite taster **Linija**.
- Korak 2** Izaberite liniju i pritisnite **Poziv**.
- Korak 3** Unesite broj i pritisnite **Poziv**.
-

Pridruži se deljenom pozivu

Možete se pridružiti pozivu u deljenom redu da biste kreirali trosmerni poziv.

Postupak

- Korak 1** Pritisnite **taster Line i** izaberite red.
 - Korak 2** Pritisnite **Objedini** da biste se priključili pozivu.
-

Stavljanje na čekanje i preuzimanje deljenog poziva

Možete da stavite poziv na slušalicu i preuzmete poziv sa drugim slušalicama sa deljenom linijom.

Postupak

- Korak 1** Pritisnite hold on the handset odazvali ste se pozivu.
 - Korak 2** Pritisnite **taster Line i** izaberite red.
 - Korak 3** Pritisnite **taster Retrieve da biste** izabrali poziv.
-

Kodovi zvezdice

Zvezdane kodove možete koristiti za brz pristup nekim funkcijama. Ove šifre su sačinjene od zvezdice (*) i dvocifrene šifre.

Za listu zvezdanih kodova obratite se administratoru.

Odgovor na poziv sa kodom zvezdice

Možete pozvati poslednju osobu koja vas je pozvala sa zvezdanim kodom umesto da **koristite listu "Nedavne"**.

Koristite kôd zvezdice koji vam je dao administrator ili dobavljač usluga.

Postupak

Dok vam je slušalica u žiži, unesite kôd zvezde povratnog poziva.

Srodne teme

[Pozovite nekoga sa liste nedavnih poziva](#), na stranici 64

Prenos poziva sa kodom zvezdice

Poziv možete odmah preneti saradniku. Ovakav vid prenosa vam ne dozvoljava da prvo razgovarate sa saradnikom.

Koristite kôd zvezdice koji vam je dao administrator ili dobavljač usluga.

Postupak

Korak 1 Dok ste na aktivnom pozivu, unesite kod zvezdice za prenos poziva.

Korak 2 Unesite broj na koji želite da prenesete poziv.

Srodne teme

[Prenesite poziv direktno \(Direktan prenos\)](#), na stranici 42

Aktiviranje i deaktiviranje prosleđivanja svih poziva sa kodovima zvezdice

Možete podesiti slušalicu da prosledi sve pozive drugom saradniku ili na govornu poštu sa kodovima zvezdice.

Koristite kôd zvezdice koji vam je dao administrator ili dobavljač usluga.

Postupak

Korak 1 Dok vam je slušalica u mirovanju, unesite kod zvezdice za bezuslovni prenos poziva.

Korak 2 Unesite broj na koji ćete proslediti pozive.

Korak 3 Da bi vam pozivi ponovo zvonili na slušalici, unesite kod zvezdice da biste bezuslovno otkazali prosleđivanje poziva.

Srodne teme

[Podešavanje bezuslovnog prosleđivanja poziva](#), na stranici 87

Aktiviranje i deaktiviranje poziva na čekanju sa kodovima zvezdica

Možete da isključite obaveštenje o čekanju na poziv. Kada aktivirate poziv na čekanju, ne čujete ton za dolazni poziv kada ste na pozivu.

Koristite kôd zvezdice koji vam je dao administrator ili dobavljač usluga.

Postupak

Korak 1 Dok vam je slušalica u mirovanju, unesite kôd zvezdice da biste blokirali poziv na čekanju.

Korak 2 Da biste ponovo čuli ton, unesite kôd zvezdice da biste omogućili poziv na čekanju.

Blokiranje i deblokiranje informacija o odlaznom pozivaocu sa kodom zvezdice

Možete da sprečite slušalicu da šalje informacije o pozivaocu. Možda ćete morati to da uradite iz razloga privatnosti.

Koristite kôd zvezdice koji vam je dao administrator ili dobavljač usluga.

Postupak

Korak 1 Dok je vaš slušalica u žiži, unesite zvezdani kôd da biste blokirali informacije o pozivaocu.

Korak 2 Da biste dozvolili slušalici da šalje informacije o pozivaocu, unesite zvezdani kôd da biste omogućili informacije o pozivaocu.

Srodne teme

[Sakrijte svoj ID pozivaoca kada obavljate poziv](#), na stranici 87

Blokiranje i deblokiranje anonimnih poziva pomoću koda zvezdice

Možete da se uverite da samo pozivi sa odgovarajućim ID prstenom pozivaoca na slušalici sa zvezdanim kodom.

Koristite kôd zvezdice koji vam je dao administrator ili dobavljač usluga.

Postupak

Korak 1 Dok vam je slušalica u žiži, unesite zvezdani kôd da biste blokirali anonimne pozive.

Korak 2 Da biste dozvolili da pozivi ponovo zvone, unesite zvezdani kôd da biste dozvolili anonimne pozive.

Uključivanje i isključivanje opcije Ne uznemiravaj pomoću koda zvezdice

Kada ne želite da vas uznemiravaju dolazni pozivi, možete da uključite ne uznemiravajte (DND). Kada je vaš slušalica u DND stanju, dolazni poziv se šalje na govornu poštu.

Koristite kôd zvezdice koji vam je dao administrator ili dobavljač usluga.

Da biste koristili ovu funkciju, administrator mora da omogući DND.

Postupak

Korak 1 Dok vam je slušalica u rukama u rukama, unesite "ne remeti" zvezdani kod.

Korak 2 Da biste deaktivirali DND, unesite kôd za otkazivanje nemojte uznemiravati.

Srodne teme

[Podesite Ne uznemiravaj](#), na stranici 86

Koristite push to Talk

Slušalicu možete da koristite kao dvosmerni radio sa funkcijom "Push to Talk". Poruka se automatski preslišava preko slušalice. Samo 1 osoba u isto vreme može da koristi Push to Talk. Ako pritisnete **taster** "Priguši ton" dok primete poruku "Gurni za razgovor", slušalica sa zvučnikom će nemi.

Pre nego što počnete

- Potrebno vam je omogućeno "Push to Talk" na slušalici.
- Još najmanje jedan slušalica u sistemu treba da se pogura do razgovora.

Postupak

- Korak 1** Kada vam je slušalica u rukama u žiži, gurnite i nastavite da **držite Nemog.** 
- Korak 2** Nakon što se povezani ekran prikazuje, možete da razgovarate.
- Korak 3** Kada se vaša poruka dovrši, otpustite reč "**Priguši ton**".

Srodne teme

[Uključi opciju Pritisni za razgovor](#), na stranici 91

Numerisanje stranica

Možete da stranicu naišate na grupu telefona ili telefonskih linija. Administrator može da kreira do tri grupe stranične memorije. Svaka grupa stranične memorije ima jedinstveni broj. Administrator vam daje konfigurisane brojeve grupa stranične memorije. Kada vaš slušalica primi stranicu, videćete ili čuti obaveštenje. Čujete obaveštenje o signalu ili bipovima koje je definisano na Web stranici Call Progress Tones osnovne stanice. Ne moraš da prihvatiš stranicu.

Evo scenarija stranične memorije kada vaš slušalica primi stranicu:

- Ako je slušalica neaktivna, stranica se reprodukuje preko spikerfona.
- Ako je slušalica aktivna, prioritet stranice određuje ponašanje kao što je opisano u sledećoj tabeli.

Табела 3: **Prioritet stranice sa ponašanjem**

Prioritet	Obaveštenje	Резултат
0	Pogledajte i čujte obaveštenje	Aktivni poziv ide na čekanje i stranica se reprodukuje.
1	Pogledajte i čujte obaveštenje	Prebacite se na stranicu, aktivni poziv ide na čekanje i stranica se reprodukuje.

Prioritet	Obaveštenje	Резултат
2	Čujte obaveštenje	Obaveštenje ćete videti po završetku poziva, a zatim se stranica reprodukuje.
3	Nema obaveštenja	Obaveštenje ćete videti po završetku poziva, a zatim se stranica reprodukuje.

- Ako slušalica primi drugu stranicu sa aktivnom stranicom, stranica višeg prioriteta prekida stranicu nižeg prioriteta. Kada obe stranice imaju isti prioritet, aktivna stranica nastavlja da se reprodukuje i dolazna stranica ide na čekanje.
- Ako sistem ima konfigurisane funkcije za razgovor i stranične memorije, stranica prekida guranje u sesiju razgovora.
- Ako slušalica ima skup DND režima, blokira stranice svih prioriteta.

Related links1

[Pošalji stranicu, na stranici 49](#)

Pošalji stranicu

Možete da stranicu stranice sa osobom ili grupom osoba sa brojem grupe stranične memorije. Svi slušalice konfigurisane u grupi primaju stranicu koja se automatski reprodukuje na spikerfonu.

Pre nego što počnete

Potreban vam je broj grupe stranične memorije.

Postupak

Korak 1 Biraj broj grupe stranične memorije.

Korak 2 Pritisnite **Odgovori/pošalji** .



POGLAVLJE 4

Tekstualne poruke

- [TEKSTUALNE PORUKE](#) , na stranici 51
- [Slanje tekstualne poruke](#), na stranici 51
- [Momentalni odgovor na tekstualnu poruku](#), na stranici 52
- [Dodavanje pošiljaoca tekstualne poruke u vaše lokalne kontakte](#), na stranici 53
- [Dodaj pošiljaoca tekstualne poruke lokalnom kontaktu](#), na stranici 53
- [Prosleđivanje tekstualne poruke](#), na stranici 54
- [Momentalno brisanje tekstualne poruke](#), na stranici 55
- [Brisanje svih tekstualnih poruka](#), na stranici 55
- [Prikaz istorije tekstualnih poruka](#), na stranici 55
- [Konfiguracija postavki za vaše tekstualne poruke](#), na stranici 58

TEKSTUALNE PORUKE

Administrator vam može omogućiti da šaljete i primete tekstualne poruke od saradnika na sistemu. Takođe ćete možda moći da šaljete tekstualne poruke osobama izvan sistema. Administrator bi trebalo da vam kaže ograničenja tekstualnih poruka.

Možete da prikazete istoriju tekstualnih poruka i da postavite neke parametre za razmenu poruka tako da odgovaraju vašim potrebama.

Slanje tekstualne poruke

Možete da pošaljete poruku do 160 znakova.

Postupak

Korak 1 Pritisnite **Meni** 

Korak 2 • 6825 sušalica: Odaberite **stavku Razmena poruka** 

• 6823 sušalica: Odaberite **stavku Razmena poruka** 

- Korak 3** Pritisnite pravo na prsten za navigaciju da biste prikazali ekran **radne** verzije.
- Korak 4** Pritisnite taster **Novo**.
- Korak 5** Koristite tastaturu da biste otkucali poruku. Dužina poruke prikazuje se u donjem desnom uglu ekrana.
- Korak 6** (Opcionalno) Ako su vam potrebni posebni simboli koji se ne na tastaturi ne na tastaturi, **pritisnite taster Symbol** ili centralni meki ključ i odaberite simbol koji vam je potreban.
- Korak 7** Pritisnite **Pošalji**.
- Korak 8** Odaberite prioritet poruke iz ovih opcija:
- **Normalno**: Poruka se šalje u podrazumevanom režimu.
 - **Hitno**: Poruka se šalje kao hitna. Primalac vidi ikonu sa znakom uzvika na poruci na ekranu prijemnog **Pošanskog** sandučeta. Ikonu sa znakom uzvika vidite na poruci na ekranu **Poslate poruke**. Poruke poslate kao hitan prikaz na vrhu liste.
- Korak 9** Odaberite primaoca poruke sa jednom od ovih opcija:
- **Kontakti**: Kada odaberete ovu opciju, prikazaće se lista lokalnih kontakata i možete izabrati kontakt.
 - **Unesite broj**: Kada odaberete ovu opciju, na sledećem ekranu unosite broj telefona.
 - **Centralni imenik** : Kada odaberete ovu opciju, prikazuje se centralni telefonski imenik i možete izabrati kontakt.
- Ceo telefonski broj mora da se koristi za tekstualne poruke. Na primer, ako kontakt ima internu oznaku tipa datoteke 8902 i spoljni broj +2345678902, morate koristiti +2345678902.
- Korak 10** Pritisnite **Pošalji**.
- Korak 11** Pritisnite **U redu**.

Momentalni odgovor na tekstualnu poruku

Kada primite tekstualnu poruku, možete brzo da joj odgovorite sa ekrana tekstualne poruke. Kasnije možete da odgovorite i iz istorije tekstualnih poruka.

Postupak

- Korak 1** Pritisnite taster **Odgovori** .
- Korak 2** Koristite tastaturu da biste otkucali poruku. Dužina poruke prikazuje se u donjem desnom uglu ekrana.
- Korak 3** (Opcionalno) Ako su vam potrebni posebni simboli koji se ne nalaze na tastaturi, pritisnite taster **Simbol** ili centralni softverski ključ i izaberite simbol koji vam je potreban.
- Korak 4** (Opcionalno) Pritisnite taster **Ukloni**  ili desni softverski taster da biste izbrisali poslednji znak poruke.
- Korak 5** Pritisnite **Pošalji**.
- Korak 6** Odaberite prioritet poruke iz ovih opcija:
- **Normalno**: Poruka se šalje u podrazumevanom režimu.
 - **Hitno**: Poruka se šalje kao hitna. Primalac vidi ikonu sa znakom uzvika na poruci na ekranu prijemnog **Pošanskog** sandučeta. Ikonu sa znakom uzvika vidite na poruci na ekranu **Poslate poruke**. Poruke poslate kao hitan prikaz na vrhu liste.

Korak 7 Pritisnite **Pošalji**.

Korak 8 Pritisnite **U redu**.

Srodne teme

[Odgovaranje na tekstualnu poruku iz vaše istorije tekstualnih poruka](#), na stranici 56

Dodavanje pošiljaoca tekstualne poruke u vaše lokalne kontakte

Kada primite tekstualnu poruku, možete da dodate tu osobu na lokalnu listu kontakata sa ekrana tekstualne poruke. Kasnije možete da dodate i osobu iz istorije tekstualnih poruka.

Pre nego što počnete

Sigurno pregledate tekstualnu poruku.

Postupak

Korak 1 Pritisnite **Još**.

Korak 2 Odaberite **opciju Sačuvaj kao kontakt**.

Korak 3 Pritisnite dugme **Izbor**.

Korak 4 Unesite ime pomoću tastature i pritisnite dugme **Save**.

Korak 5 Istakni unos telefonskog broja (**Posao, Mobilni telefon, Kuća ili Ostalo**) i pritisnite taster **Add**.

Korak 6 Pritisnite **dugme "Sačuvaj"** da biste sačuvali broj kontakta.

Korak 7 Pritisnite **dugme "Sačuvaj"** da biste sačuvali novi kontakt.

Dodaj pošiljaoca tekstualne poruke lokalnom kontaktu

Kada primite tekstualnu poruku, možete da dodate informacije o osobi postojećem lokalnom kontaktu sa ekrana tekstualne poruke. Informacije možete da ih dodajte i kasnije iz istorije tekstualnih poruka (pogledajte [Prikaz istorije tekstualnih poruka, na stranici 55](#)).

Pre nego što počnete

Sigurno pregledate tekstualnu poruku.

Postupak

Korak 1 Pritisnite **Još**.

Korak 2 Kliknite **na dugme "Dodaj"** da biste se kontaktirali.

- Korak 3** Pritisnite taster **Dodaj**.
- Korak 4** Istakni stavku telefonskog broja (**Posao, Mobilni telefon, Kuća ili ostalo**) i pritisnite taster **Dodaj**.
- Korak 5** Pritisnite **dugme "Sačuvaj"** da biste sačuvali broj kontakta.
- Korak 6** Pritisnite **Da**.

Prosleđivanje tekstualne poruke

Kada primite tekstualnu poruku, možete je brzo proslediti sa ekrana za tekstualne poruke.

Pre nego što počnete

Sigurno pregledate tekstualnu poruku.

Postupak

- Korak 1** Pritisnite **Još**.
- Korak 2** Izaberite stavku **Napred**.
- Korak 3** Koristite tastaturu da biste otkucali poruku. Dužina poruke prikazuje se u donjem desnom uglu ekrana.
- Korak 4** (Opcionalno) Ako su vam potrebni posebni simboli koji se ne nalaze na tastaturi, pritisnite taster **Simbol** ili centralni softverski ključ i izaberite simbol koji vam je potreban.
- Korak 5** (Opcionalno) Pritisnite taster **Ukloni**  ili desni softverski taster da biste izbrisali poslednji znak poruke.
- Korak 6** Pritisnite **Pošalji**.
- Korak 7** Odaberite prioritet poruke iz ovih opcija:
- **Normalno**: Poruka se šalje u podrazumevanom režimu.
 - **Hitno**: Poruka se šalje kao hitna. Primalac vidi ikonu sa znakom uzvika na poruci na ekranu prijemnog **Pošanskog** sandučeta. Ikonu sa znakom uzvika vidite na poruci na ekranu **Poslate poruke**. Poruke poslate kao hitan prikaz na vrhu liste.
- Korak 8** Odaberite primaoca poruke sa jednom od sledećih opcija:
- **Kontakti**: Kada odaberete ovu opciju, prikazaće se lista lokalnih kontakata i možete izabrati kontakt.
 - **Unesite broj**: Kada odaberete ovu opciju, na sledećem ekranu unosite broj telefona.
 - **Centralni imenik** : Kada odaberete ovu opciju, prikazuje se centralni telefonski imenik i možete izabrati kontakt.
- Ceo telefonski broj mora da se koristi za tekstualne poruke. Na primer, ako kontakt ima internu oznaku tipa datoteke 8902 i spoljni broj +2345678902, morate koristiti +2345678902.
- Korak 9** Pritisnite **Pošalji**.
- Korak 10** Pritisnite **U redu**.

Mentalno brisanje tekstualne poruke

Tekstualnu poruku možete da izbrišete nakon što je pročitate.

Pre nego što počnete

Sigurno pregledate tekstualnu poruku.

Postupak

-
- Korak 1** Pritisnite **Još**.
 - Korak 2** Izaberite **Izbriši poruku**.
 - Korak 3** Pritisnite **Da**.

Srodne teme

[Brisanje tekstualne poruke iz istorije tekstualnih poruka](#), na stranici 57

Brisanje svih tekstualnih poruka

Sve primljene tekstualne poruke možete da izbrišete nakon čitanja poruke. Poruke u prijemnom poštanskom sandučetu tekstualne poruke se brišu.

Pre nego što počnete

Sigurno pregledate tekstualnu poruku.

Postupak

-
- Korak 1** Pritisnite **Još**.
 - Korak 2** Choose **Delete all messages**. 1
 - Korak 3** Pritisnite **Da**.

Srodne teme



[Brisanje svih tekstualnih poruka iz istorije tekstualnih poruka](#), na stranici 57

Prikaz istorije tekstualnih poruka

Istorija tekstualnih poruka može da sadrži do 250 poruka. Ako imate više od ovog broja poruka, polje "Zameni stare poruke" u postavkama razmene poruka kontroliše ako slušalica zameni stare poruke. Za više informacija pogledajte [Konfiguracija postavki za vaše tekstualne poruke](#), na stranici 58.

Poruke se prikazuju u različitim listama: **prijemno** poštansko sanduče, **Radne** verzije, **Poslate poruke**. Kada pristupite razmeni **poruka**, **prikazuje se prijemno** poštansko sanduče.





Postupak

- Korak 1** Pritisnite **Meni** .
- Korak 2**
- 6825 sušalica: Izaberite stavku **Razmena poruka** .
 - 6823 sušalica: Izaberite stavku **Razmena poruka** .
- Korak 3** Pritisnite pravo na prsten za navigaciju da biste pristupili sledećem ekranu.
-

Odgovaranje na tekstualnu poruku iz vaše istorije tekstualnih poruka

Kasnije možete da odgovorite na tekstualnu poruku iz istorije tekstualnih poruka.

Postupak

- Korak 1** Pritisnite **Meni** .
- Korak 2**
- 6825 sušalica: Izaberite stavku **Razmena poruka** .
 - 6823 sušalica: Izaberite stavku **Razmena poruka** .
- Korak 3** Istakni poruku.
- Korak 4** Pritisnite **taster Odgovori**.
- Korak 5** Koristite tastaturu da biste otkucali poruku. Dužina poruke prikazuje se u donjem desnom uglu ekrana.
- Korak 6** (Opcionalno) Ako su vam potrebni posebni simboli koji se ne nalaze na tastaturi, **pritisnite taster Symbol** ili centralni softverski ključ i izaberite simbol koji vam je potreban.
- Korak 7** (Opcionalno) Pritisnite taster **Ukloni**  ili desni softverski taster da biste izbrisali poslednji znak poruke.
- Korak 8** Pritisnite **Pošalji**.
- Korak 9** Odaberite prioritet poruke iz ovih opcija:
- **Normalno**: Poruka se šalje u podrazumevanom režimu.
 - **Hitno**: Poruka se šalje kao hitna. Primalac vidi ikonu sa znakom uzvika na poruci na ekranu prijemnog **Poštanskog** sandučeta. Ikonu sa znakom uzvika vidite na poruci na ekranu **Poslate poruke**. Poruke poslate kao hitan prikaz na vrhu liste.
- Korak 10** Pritisnite **Pošalji**.
- Korak 11** Pritisnite **U redu**.
-



Srodne teme

[Momentalni odgovor na tekstualnu poruku](#), na stranici 52

Brisanje tekstualne poruke iz istorije tekstualnih poruka

Tekstualnu poruku u istoriji tekstualnih poruka možete da izbrišete iz fascikle **Prijemnosanduče Radne verzije** ili **Poslate** poruke.

Postupak

- Korak 1** Pritisnite **Meni** .
- Korak 2**
- 6825 sušalica: Izaberite stavku **Razmena poruka** .
 - 6823 sušalica: Izaberite stavku **Razmena poruka** .
- Korak 3** Pritisnite desno na prstenu za navigaciju da biste prikazali odgovarajuću fasciklu.
- Korak 4** Pritisnite **Još**.
- Korak 5** Izaberite **Izbriši poruku**.
- Korak 6** Pritisnite **Da**.



Srodne teme

[Momentalno brisanje tekstualne poruke](#), na stranici 55

Brisanje svih tekstualnih poruka iz istorije tekstualnih poruka

Sve tekstualne poruke u istoriji teksta možete da izbrišete u fascikli "**Prijemno poštansko sanduče**", "**Radne verzije**" ili "**Poslate poruke**".

Postupak

- Korak 1** Pritisnite **Meni** .
- Korak 2**
- 6825 sušalica: Izaberite stavku **Razmena poruka** .
 - 6823 sušalica: Izaberite stavku **Razmena poruka** .
- Korak 3** Pritisnite desno na prstenu za navigaciju da biste prikazali odgovarajuću fasciklu.
- Korak 4** Pritisnite **Još**.
- Korak 5** Choose **Delete all messages**. 1
- Korak 6** Pritisnite **Da**.

Srodne teme



[Brisanje svih tekstualnih poruka](#), na stranici 55

Konfiguracija postavki za vaše tekstualne poruke

Slušalicu možete podesiti za ove radnje:

- Zamenite stare poruke kada istorija tekstualnih poruka dostigne ograničenje. Možete da zadržite do 250 poruka. Ako ne omogućite da slušalica zameni stare poruke, morate ručno da izbrišete poruke kada je istorija tekstualnih poruka puna.
- Sačuvajte poruke koje šaljete u istoriji tekstualnih poruka. Poslate poruke se podrazumevano čuvaju u istoriji tekstualnih poruka.
- Postavite način na koji se nova poruka prikazuje kada je slušalica u žiži. Kada primite novu poruku, možete da podesite slušalicu na:
 - Prikažite samo da imate novu poruku.
 - Odmah prikažite celu poruku. Ovo je podrazumevano podešavanje.

Postupak

- Korak 1** Pritisnite **Meni** .
- Korak 2**
- 6825 sušalica: Select **Messaging**  > **Settings.1**
 - 6823 sušalica: Select **Messaging**  > **Settings.1**
- Korak 3** Odaberite **stavku Zameni staro i** pritisnite taster "Dalje" ili "**Isključeno**". Ovo polje je podrazumevano podešeno na **isključeno**.
- Korak 4** Odaberite **poslate poruke i** pritisnite taster **On or Off**. Ovo polje je podrazumevano podešeno na "**Uključeno**".
- Korak 5** Odaberite opciju "Prikaži" i pritisnite taster "**Dalje**" ili "**Isključeno**". Ovo polje je podrazumevano podešeno na "**Uključeno**".
-



POGLAVLJE 5

Kontakti i imenik

- [Lokalni kontakti, na stranici 59](#)
- [Katalozi, na stranici 62](#)

Lokalni kontakti

Informacije o kontaktima možete da kreirate i sačuvate na lokalnoj listi kontakata. Lista lokalnih kontakata može da sadrži do 250 stavki u 6825 sušalica i 100 stavki u 6823 sušalica. Svaki kontakt može imati četiri broja telefona.

Kada dodate kontakte, možete lako da pozovete kontakt. Možete podesiti brzo biranje broja lokalnim kontaktima. Vaš administrator može takođe da otpremi lokalnu listu kontakata na vašu slušalicu i da izveze vašu listu kontakata.

Listi kontakata pristupate sa glavnog ekrana ili **menija** .

Srodne teme

[Dodajte skorašnjeg pozivaoca na svoju listu kontakata](#), na stranici 64

Dodaj lokalni kontakt

Možete da dodate kontakt na listu kontakata. Informacije od nedavnog pozivaoca možete dodati i na listu kontakata.

Postupak

Korak 1

• 6825 sušalica: Pritisnite levi softkey **Kontakti** .1

• 6823 sušalica: Press **Menu**  > **Contacts** .1

Korak 2

Pritisnite **Još**.

Korak 3

Highlight **Add contact** and press **Select**.1

Korak 4

Pritisnite taster **Uređ**.

Korak 5

Unesite ime kontakta.

- Korak 6** Pritisnite taster **Sačuvaj**.
- Korak 7** **Istakni posao, Mobilni telefon, Kuću ili Ostalo** i pritisnite taster **Edit** .
Potrebno je da dodate bar jedan broj telefona.
- Korak 8** Unesite broj kontakta i pritisnite dugme **Sačuvaj** .
Ako napravite grešku, pritisnite taster **Obriši**  da biste izbrisali poslednji uneti znak.
- Korak 9** (Opcionalno) Dodajte melodiju kontaktu.
a) **Istakni melodiju** i pritisnite taster **Edit** .
b) Izaberi melodiju.
Funkciju "**Reprodukuj**" možete koristiti da biste čuli melodiju
c) Pritisnite dugme **Izbor**.
- Korak 10** Pritisnite taster **Sačuvaj**.
- Korak 11** Pritisnite **Da**.



Srodne teme

[Dodeli broj za brzo biranje](#), na stranici 35

Pozovite lokalni kontakt

Možete pozvati kontakt sa vaše liste kontakata. Ako je vaš kontakt konfigurisan sa više telefonskih brojeva, možete izabrati broj koji želite da pozovete.



Postupak

- Korak 1**
- 6825 sušalica: Pritisnite levi softkey **Kontakti**  .1
 - 6823 sušalica: Press **Menu**  > **Contacts**  .1
- Korak 2** Istakni stavku.
- Korak 3** (Opcionalno) Ako je vaš kontakt konfigurisan sa više od jednog broja telefona, pritisnite nadesno ili nalevo na prstenu za navigaciju da biste prikazali broj koji treba pozvati.
- Korak 4** Pritisnite dugme **Poziv**.
-

Uredite lokalni kontakt

Možete da uredite stavku kontakta na listi kontakata.



Postupak

- Korak 1**
- 6825 sušalica: Pritisnite levi softkey **Kontakti** .1
 - 6823 sušalica: Press **Menu**  > **Contacts** .1
- Korak 2** Istaknite kontakt za uređivanje.
- Korak 3** Pritisnite **Još**.
- Korak 4** Odaberite **stavku Uredi kontakt**.
- Korak 5** Istaknite informacije koje treba promeniti.
- Pritisnite taster **Uređ**.
 - Promena informacija
 - Pritisnite taster **Sačuvaj**.
- Korak 6** Pritisnite **dugme** "Sačuvaj" da biste promenili stavku kontakta.
-

Brisanje lokalnog kontakta

Kontakt možete izbrisati sa liste kontakata.

Postupak

- Korak 1**
- 6825 sušalica: Pritisnite levi softkey **Kontakti** .1
 - 6823 sušalica: Press **Menu**  > **Contacts** .1
- Korak 2** Istakni kontakt za brisanje.
- Korak 3** Pritisnite **Još**.
- Korak 4** Choose **Delete contact**.1
- Korak 5** Na odzivniku pritisnite taster **Da** .
-

Izbriši sve lokalne kontakte

Sve kontakte možete izbrisati sa liste kontakata.

Postupak

- Korak 1**
- 6825 sušalica: Pritisnite levi softkey **Kontakti** .1

- 6823 sušalica: Press **Menu**  > **Contacts**  . 1

- Korak 2** Pritisnite **Još**.
- Korak 3** Choose **Delete all contacts**. 1
- Korak 4** Na odzivniku pritisnite taster **Da** .

Katalozi

Administrator može da podesi centralni direktorijum za vašu organizaciju. Direktorijum vam omogućava da pretražujete i pozivate bilo koji broj u direktorijumu.

Direktorijumu možete da pristupite sa glavnog ekrana ili **menija** .

Pozovite kontakt iz centralnog imenika

Možete da pretražujete, pregledate i pozivate broj u direktorijumu. Tip pretrage koji možete da koristite zavisi od metoda koji je administrator koristio za podešavanje direktorijuma i dostupnost poddirektorijuma. Na primer, možda ćete videti direktorijum "Sve" za sve osobe u vašoj organizaciji i zasebnu stavku za vaše odeljenje.

Postupak

- Korak 1** Pritisnite **Imenik** .
- Korak 2** Uradite nešto od sledećeg:
- Pomerite se nadole da biste istakli stavku.
 - Pritisnite taster Search, izaberite direktorijum, unesite deo ili celo ime korisnika i pritisnite taster **Search**
- Korak 3** (Opcionalno) Pritisnite taster **Linija** i izaberite red na koji želite da pozovete.
- Korak 4** Pritisnite dugme **Izbor**.



POGLAVLJE 6

Skorašnji pozivi i govorna pošta

- [Lista skorašnjih poziva, na stranici 63](#)
- [Pristupanje glasovnoj pošti, na stranici 65](#)

Lista skorašnjih poziva

Vaša slušalica prikuplja informacije o svim pozivima na slušalicu i sa nje i čuva ih na listi Skorašnji. Kada pregledate listu Skorašnji, možete da:

- Pregled svih poziva.
- Prikaži sve odgovore na pozive.
- Prikaži sve odlazne pozive.
- Prikaži sve propuštene pozive.

Prikaz nedavnih poziva

Vaš slušalica vodi evidenciju svih nedavnih poziva. Na listi nedavnih poziva čuva se do 50 poziva. Možete da pregledate sve pozive, pozive na koje ste odgovorili, pozive koje ste upućeni (birane pozive) i pozive koje ste propustili.



Postupak

Korak 1 Pritisnite **Skorašnji** .

Korak 2 Pritisnite prsten za navigaciju  da biste prikazali liste sa razlikama.

- **Svi poz.**
- **Odgovoreni pozivi**
- **Biraj pozive**
- **propušteni pozivi**

Ikona za validaciju koja se prikazuje pored broja telefona prikazuje da li je poziv sa validnog ili nepoznatog izvora, ili validacija nije uspela. Sledeće ikone za validaciju daju rezultate za validaciju:

- —Validno
- —Neuspešno
- —Nepoznato

Pozovite nekoga sa liste nedavnih poziva

Možete da pozovete sve koji su prikazani na listi nedavnih poziva.

Postupak

Korak 1

Pritisnite **Skorašnji** .

Korak 2

Pritisnite prsten za navigaciju  da biste prikazali liste sa razlikama.

Korak 3

označite unos, a zatim pritisnite **Poziv**.

Srodne teme

[Odgovor na poziv sa kodom zvezdice](#), na stranici 45

Dodajte skorašnjeg pozivaoca na svoju listu kontakata

Informacije od nedavnog pozivaoca možete dodati na listu lokalnih kontakata.

Postupak

Korak 1

Pritisnite **Skorašnji**.

Korak 2

Highlight the recent caller.1

Korak 3

Press **More**, highlight **Save as contact**, and press **Select**.1

Korak 4

Istakni kategoriju za broj telefona i pritisnite taster **Select**.

Broj koji je pozivalac koristio za pozivanje dodaje se u polje.

Korak 5

Pritisnite **dugme** "Sačuvaj" da biste sačuvali broj.

Korak 6

(Opcionalno) Da biste dodali druge informacije, istaknite polje i pritisnite taster **Add**.

Korak 7

(Opcionalno) Da biste promenili druge informacije, istaknite polje i **zamenite**.

Korak 8

Pritisnite **dugme** "Sačuvaj" da biste sačuvali kontakt.

Korak 9 Pritisnite taster **Da da biste** potvrdili.

Pristupanje glasovnoj pošti

Svojim glasovnim porukama možete da pristupate direktno sa slušalice. Administrator mora da podesi nalog govorne pošte i a možda takođe mora da podesi i slušalicu za pristup na sistem govorne pošte. Kada ste podešeni, koristite **jedan**  za pristup govornoj pošti.

Kada nemate na raspolaganju slušalicu, možete da pozovete sa bilo kog uređaja na sistem govorne pošte da biste pristupili govornoj pošti. Vaš administrator može da vam da broj telefona za govornu poštu sistema.

Kada imate govornu poštu, videćete ikonu govorne pošte  u zaglavlju ekrana. Kada koristite telefonsku liniju, možete da čujete i isprekidani ton u slušalici, slušalicama ili telefonikom zvučniku. Taj isprekidani ton je karakterističan za liniju. Čućete ga samo kada koristite liniju na kojoj ima glasovnih poruka.



Napomena

Pošto je svaki sistem za govornu poštu različit, mi ne možemo da vam damo uputstvo za upotrebu vašeg sistema. Za informacije o vašim komandama za govornu poštu, pogledajte dokumentaciju za korisnike govorne pošte ili kontaktirajte svog administratora.

Postupak

Korak 1 Pritisnite i **držite**  jedan dok poziv ne pozove.

Korak 2 Pratite glasovna vodiča.



POGLAVLJE 7

Budilnik, lista za hitne slučajeve i tasteri za funkcije

- [Budilnik, na stranici 67](#)
- [Lista alarma za hitne slučajeve, na stranici 69](#)
- [Funkcijski tasteri, na stranici 70](#)

Budilnik

Možete da koristite slušalicu kao budilnik. Kada alarm zazvoni, možete da odbacite alarm ili da podesite slušalicu da zazvoni za nekoliko minuta. Možete podesiti alarm za jedan put ili alarm koji se ponavlja.

Ekran **Alarmi** prikazuje:

- Unos sa jednim **Alarmom** prikazuje vreme alarma (ako je podešeno).
- Iz izdanja firmvera 4.7, **stavka alarma** "Ponavljanje" prikazuje vreme alarma i dane izabrane za alarm (ako je podešen).
- U izdanju firmvera V450 i V460 stavka **Ponavljanje alarma** prikazuje vreme sledećeg alarma (ako je podešen).
- Unos za vreme za odlaganje prikazuje dužinu vremena pre nego što alarm ponovo zazvoni.

Podešavanje alarma

Možete podesiti slušalicu za podsetnik u određeno vreme pomoću tajmera za alarm. Kada tajmer istekne i slušalica zazvoni, polje alarma se vraća na **Isključeno**.



Istovremeno možete da podesite samo jedan alarm za jednokratnu upotrebu.

Postupak

Korak 1

Pritisnite **Meni** 

Podešavanje alarma koji se ponavljaju

- Korak 2**
- 6825 sušalica: Izaberite **Alarmi**  > **Alarm**.
 - 6823 sušalica: Izaberite **Alarmi**  > **Alarm**.

Korak 3 Podesi vreme za alarm.

- Pritisnite taster levo ili desno na navigacijskom prstenu  da biste prelazili iz polja u polje.
- Pritisnite taster gore ili dole na navigacijskom prstenu da biste uvećali ili umanjili stavku.
- Unesite broj pomoću tastature.



Korak 4 Pritisnite taster **Sačuvaj**.

Podešavanje alarma koji se ponavljaju

Možete da podesite slušalicu da vas svaki dan podseća u određeno vreme pomoću ponavljajućeg tajmera alarma. Možete da podesite samo jedan alarm koji se ponavlja na slušalici.

Postupak

Korak 1 Pritisnite **Meni** .

- Korak 2**
- 6825 sušalica: Izaberite **Alarmi**  > **Ponavljanje alarma**.
 - 6823 sušalica: Izaberite **Alarmi**  > **Ponavljanje alarma**.

Korak 3 Podesi vreme za alarm.

- Pritisnite taster levo ili desno na navigacijskom prstenu  da biste prelazili iz polja u polje.
- Pritisnite taster gore ili dole na navigacijskom prstenu da biste uvećali ili umanjili stavku.
- Unesite broj pomoću tastature.

Korak 4 Pritisnite taster **Sačuvaj**.



Korak 5 Istaknite svaki dan u sedmici za alarm i pritisnite **Označi**.

Korak 6 Pritisnite **U redu**.

Podešavanje vremena odlaganja

Kada alarm zazvoni, možete da **pritisnete taster Snooze** da bi alarm ponovo zazvonio u vreme konfigurisanja. Kašnjenje je podrazumevano 10 minuta, ali možete da podesite bilo kakvo odlaganje od 1 minuta do 10 minuta.

Postupak

-
- Korak 1** Pritisnite **Meni** .
- Korak 2**
- 6825 sušalica: **Izaberite vreme**  **> za odlaganje alarma** .
 - 6823 sušalica: **Izaberite vreme**  **> za odlaganje alarma** .
- Korak 3** Izaberi vreme za dremku.
- Korak 4** Pritisnite dugme **Izbor**.
-

Odgovor na alarm

U vreme konfigurisanog alarma zazvoni slušalica i vi reagujete na alarm. Ako ste na pozivu, alarm ne zvoni dok ne završite poziv.

Pre nego što počnete

Potreban vam je jedan alarm ili ponovni alarm konfigurisan. Videti [Podešavanje alarma, na stranici 67](#) ili [Podešavanje alarma koji se ponavljaju, na stranici 68](#) .

Postupak

Uradite jedan od ovih postupaka:

- Pritisnite **taster Snooze** da bi alarm ponovo zazvonio u izabranom intervalu [Podešavanje vremena odlaganja, na stranici 69](#) (pogledajte) .
 - Pritisnite **taster Dismiss** .
-

Lista alarma za hitne slučajeve

Listu alarma za hitne slučajeve koje ste primili možete pogledati ako su alarmi za hitne slučajeve konfigurisani da zvone na vašoj slušalici.

Srodne teme

[Odgovorite na alarmni poziv \(hitan slučaj\)](#), na stranici 38

Pogledajte dobijene alarme u hitnim slučajevima

Postupak

-
- Korak 1** Pritisnite **Meni** .
- Korak 2** Izaberite **Lista alarma** .
- Korak 3** Ako postoje alarmi, pritisnite dugme **Izaberi** da biste videli informacije o alarmu.
-



Funkcijski tasteri

Funkcijske tastere (poznate kao F-tasteri ili brzo biranje broja) možete podesiti za pristup telefonskim brojevima. Na primer, možete podesiti F taster ili brzo biranje broja da biste pozvali bezbednosno odeljenje. Kada podesite F taster ili brzo biranje broja, možete ga dodati na listu za brzo biranje broja.

Pozovite 6825 sušalicaih kao F-tastere, dok ih 6823 sušalicazovete kao brzo biranje broja.

Podešavanje F-tastera



Postupak

-
- Korak 1** Pritisnite **Meni** .
- Korak 2**
- 6825 sušalica: Izaberite **F-tasteri** .
 - 6823 sušalica: Izaberite **Brzo biranje** .
- Korak 3** Pritisnite **Još**.
- Korak 4**
- 6825 sušalica: Izaberite **dodaj F-taster** .
 - 6823 sušalica: Izaberite opciju **Dodaj brzo biranje**.
- Korak 5** Istaknite **Naziv** polja i pritisnite taster **Uredi**.
- Korak 6** Unesite ime.
- Korak 7** Pritisnite taster **Sačuvaj**.
- Korak 8** Istaknite polje **Broj** i pritisnite taster **Uredi**.
- Korak 9** Unesite broj.
- Korak 10** Pritisnite taster **Sačuvaj**.
- Korak 11** Pritisnite **Da**.
-

Obavite poziv preko F-key ili brzog biranja broja

Možete pozvati osobu iz stavke F tastera ili brzog biranja broja.

Postupak

-
- Korak 1** Pritisnite **Meni** .
- Korak 2**
- 6825 sušalica: Izaberite **F-tasteri** .
 - 6823 sušalica: Izaberite **Brzo biranje** .
- Korak 3** Izaberite unos i pritisnite **Poziv**.
-



Dodajte F-taster ili brzo biranje na vašu listu za brza biranja

F-ključ ili brzo biranje broja možete dodati na listu za brzo biranje broja.

Pre nego što počnete



Potreban vam je F-ključ ili definisano brzo biranje broja.

Postupak

-
- Korak 1** Pritisnite **Meni** .
- Korak 2**
- 6825 sušalica: Izaberite **F-tasteri** .
 - 6823 sušalica: Izaberite **Brzo biranje** .
- Korak 3** Istakni stavku.
- Korak 4** Pritisnite **Još**.
- Korak 5** Izaberite **Brzo biranje**.
- Korak 6** Uradite nešto od sledećeg:
- Odaberite prazan unos i pritisnite **taster Add**.
 - Odaberite postojeći brzo biranje broja i pritisnite taster **Zameni**.
 - Odaberite postojeći brzo biranje broja i izvršite ovu radnju:
 - 6825 sušalica: Press **Delete** > **Add**.1
 - 6823 sušalica: **Pritisnite taster Unassign** > **Add**.
-



Obrišite F-taster ili brzo biranje

Postupak

- Korak 1** Pritisnite **Meni** .
- Korak 2**
- 6825 sušalica: Izaberite **F-tasteri** .
 - 6823 sušalica: Izaberite **Brzo biranje** .
- Korak 3** Odaberite stavku i pritisnite **više** .
- Korak 4**
- 6825 sušalica: Izaberite **Obriši F-taster**.
 - 6823 sušalica: Izaberite **Obriši brzo biranje**.
- Korak 5** Pritisnite **Da**.
-

Izbrišite sve F-tastere ili brzo biranje broja

Postupak



- Korak 1** Pritisnite **Meni** .
- Korak 2**
- 6825 sušalica: Izaberite **F-tasteri** .
 - 6823 sušalica: Izaberite **Brzo biranje** .
- Korak 3** Pritisnite **Još**.
- Korak 4**
- 6825 sušalica: Izaberite **Izbriši sve F tastere** .
 - 6823 sušalica: Izaberite **Izbriši sve brzo biranje broja** .
- Korak 5** Pritisnite **Da**.
-

Prikaz liste brojeva za brzo biranje

Postupak

- Korak 1** Pritisnite **Meni** .

Korak 2

- 6825 sušalica: Izaberite **F-tasteri** .
- 6823 sušalica: Izaberite **Brzo biranje** .

Korak 3

Pritisnite **Još**.

Korak 4

- 6825 sušalica: Izaberite **Brzo biranje**.
 - 6823 sušalica: Izaberite **Brzo biranje**.
-



POGLAVLJE 8

Podešavanja

- Meni za podešavanja, na stranici 75
- Podesite jačinu zvuka zvona za dolazni poziv, na stranici 92
- Promenite jačinu zvuka za poziv, na stranici 92

Meni za podešavanja

You can customize your handset from the **Settings** menu. 11



Meni za audio podešavanja

Postavljanje tihog režima iz menija "Postavke"

Možete sprečiti slušalicu da zvuči tamo gde je dolazni poziv. Ovo se zove tihi režim.

Kada je slušalica u tihom režimu, dolazni pozivi se prikazuju na ekranu, ali slušalica ne reprodukuje melodiju.



Postupak

- Korak 1** Pritisnite **Meni** .
- Korak 2** Izaberite **Postavke**  > **Audio postavke**.
- Korak 3** **Istakni tihi**.
- Korak 4** Pritisnite **taster Off da biste** dozvolili slušalici da zvuči ili pritisne **taster On da biste** onemogućili zvonjavu.
-

Podesite jačinu zvuka zvona u meniju Podešavanja

Možete da promenite jačinu zvuka zvona. Ovaj volumen ne utiče na nivo jačine zvuka kada ste na pozivu.

Postupak

- Korak 1** Pritisnite **Meni** .
- Korak 2** Izaberite **Postavke**  > **Audio postavke** > **Jačina zvuka zvona**.
- Korak 3** Pritisnite nadesno ili nalevo na prstenu klastera navigacije .
- Korak 4** Kliknite na **đugme** "U redu" da biste sačuvali nivo.
-

Srodne teme



[Podesite jačinu zvuka zvona za dolazni poziv](#), na stranici 92

Postavljanje melodije zvona za različite tipove poziva

Možete da postavite različite tonove zvona za ove tipove poziva:

- Normalan poziv
- Normalna poruka
- Hitna poruka
- Srednja, srednja i niska
- Obaveštenje

Postupak

- Korak 1** Pritisnite **Meni** .
- Korak 2** Izaberite **Postavke**  > **Audio postavke**.
- Korak 3** Odaberite melodiju koju želite da promenite.
- 6823 sušalica: Melodija zvona
 - 6825 sušalica:
 - Melodija zvona
 - Zvoni normalno msg
 - Zvoni hitno msg
 - Zvono za hitan slučaj
 - Zvono za važan hitan slučaj
 - Zvono za medicinski hitan slučaj
 - Zvono za hitan slučaj nižeg prioriteta



- Ton obaveštenja

- Korak 4** Pritisnite na gore ili nadole na prstenu navigacionog klastera  da biste istakli ton.
- Korak 5** 1 Press **Play** to hear the tone.
- Korak 6** Press **Select** to save the tone. 1

Postavi melodiju za glasno okruženje

Možete podesiti glasnu melodiju da biste čuli slušalicu u bučnom okruženju. Ova postavka zamenjuje prilagođenu melodiju za lokalni kontakt. Međutim, ova postavka omogućava podešavanje jačine zvuka slušalice, a da slušalice u tihom režimu zvonj.



Postupak

- Korak 1** Pritisnite **Meni** .
- Korak 2** Izaberite **Postavke**  > **Audio postavke** > **Melodija zvona**.
- Korak 3** Pritisnite gore ili dole na prstenu navigacionog klastera  da biste istakli **Glasno zvono**.
- Korak 4** (Opcionalno) Pritisnite **Reprodukcija** da biste čuli ton.
- Korak 5** Press **Select** to save the tone. 1

Podešavanje jačine zvuka obaveštenja

Možete da promenite jačinu zvuka koji čujete kada pritisnete hitne **slučajeve** .
Ne možete da promenite jačinu upozorenja na 6823 sušalice.

Postupak



- Korak 1** Pritisnite **Meni** .
- Korak 2** Izaberite **Postavke**  > **Audio postavke** > **Jačina zvuka za upozorenje**.
- Korak 3** Pritisnite nadesno ili nalevo na prstenu klastera navigacije .
- Korak 4** Kliknite na **dugme** "U redu" da biste sačuvali nivo.

Podešavanje režima vibracije slušalice

Možete da podesite slušalicu tako da vibrira kada imate dolazni poziv.

Ne možete da podesite 6823 sušalicarežim vibriranja.



Postupak

-
- Korak 1** Pritisnite **Meni** .
- Korak 2** Izaberite **Postavke**  > **Audio postavke** > **Vibracija**.
- Korak 3** Istaknite svoj izbor.
- **Isključeno** (podrazumevano): Kada dolazni poziv zazvoni na slušalici, slušalica ne vibrira.
 - **Vibrira onda zazvoni** : Kada dolazni poziv zazvoni na slušalici, slušalica vibrira i onda zazvoni.
 - **Vibrira samo** : Kada dolazni poziv zazvoni na slušalici, slušalica vibrira. Ne čujete melodiju.
 - **Vibrira i zvoni** : Kada dolazni poziv zazvoni na slušalici, slušalica vibrira i zvoni u isto vreme.
- Korak 4** Pritisnite taster **Izaberi** da biste sačuvali postavku.
-

Postavljanje tona koji se oglašava kada se pritisne taster

Zvuk koji čujete možete da podesite kada pritisnete taster.



Postupak

-
- Korak 1** Pritisnite **Meni** .
- Korak 2** Izaberite **Postavke**  > **Audio postavke** > **Zvuk tastera**.
- Korak 3** Istaknite svoj izbor.
- **Tiho** (podrazumevano): Kada pritisnete taster, ništa ne čujete.
 - **Kliknite na** : Kada pritisnete taster, čujete klik.
 - **Ton** : Kada pritisnete taster, čujete ton.
- Korak 4** Pritisnite taster **Izaberi** da biste sačuvali postavku.
-

Postavljanje zvuka za potvrdu

Slušalicu možete da podesite da reprodukuje ton kada promenite postavku na slušalici.

Postupak

- Korak 1** Pritisnite **Meni** .
- Korak 2** Izaberite **Postavke**  > **Audio postavke**.
- Korak 3** **Istakni zvuk potvrde**.
- Korak 4** Pritisnite **Isključeno** da biste zaustavili ton ili pritisnite **Uključeno** da bi slušalica reprodukovala ton.
-



Podešavanje upozorenja o pokrivanju

Ako hodate dok ste na pozivu, lako ćete se kretati van dometa bazne stanice ili ponavljača. Kada izađete iz dometa, poziv naglo opada.

Možete podesiti slušalicu da vam da ton kada signal sa bazne stanice ili ponavljača postane preslab. Kada čujete ton, znaćete da se približite baznoj stanici ili ponavljačima.

Ako niste na pozivu i izađete iz opsega, na ekranu  bez mrežne veze.



Postupak

- Korak 1** Pritisnite **Meni** .
- Korak 2** Izaberite **Postavke**  > **Audio postavke**.
- Korak 3** **Istakni upozorenje o pokrivenosti**.
- Korak 4** Pritisnite **Isključeno** da biste zaustavili ton ili pritisnite **Uključeno** da bi slušalica reprodukovala ton.
-

Podešavanje upozorenja o punjaču

Slušalicu možete podesiti da reprodukuje ton kada stavite slušalicu na punjač.

Postupak



- Korak 1** Pritisnite **Meni** .
- Korak 2** Izaberite **Postavke**  > **Audio postavke**.
- Korak 3** Istaknite **Upozorenje za punjač**.
- Korak 4** Pritisnite **Isključeno** da biste zaustavili ton ili pritisnite **Uključeno** da bi slušalica reprodukovala ton.
-

Meni datum i vreme

Podesite vremenski format

Možete da podesite način na koji se vreme prikazuje na slušalici.

Postupak



-
- Korak 1** Pritisnite **Meni** .
- Korak 2** Izaberite **Podešavanje**  > **vremna i datuma** > **Vreme**.
- Korak 3** Pritisnite dugme **Format**.
- Korak 4** Istaknite svoj izbor.
- **24 sata** (podrazumevano): Prikazuje vreme u 24-časovnom formatu.
 - **am/pm** : Prikazuje vreme u 12-časovnom formatu.
- Korak 5** Pritisnite taster **Izaberi** da biste sačuvali postavku.
-

Podesite format datuma

Možete da podesite način na koji se datum prikazuje na slušalici.

U ovom postupku, za izbor se koristi datum 24. avgust 2018. Izbori se prikazuju u datumu na slušalici.

Postupak

-
- Korak 1** Pritisnite **Meni** .
- Korak 2** Izaberite  > **postavke Vreme i datum** > .
- Korak 3** Pritisnite dugme **Format**.
- Korak 4** Istaknite svoj izbor.
- **24-08-2018** (podrazumevano): Prikažite datum u dd-mm-yyyy formatu.
 - **08/24/2018** : Prikažite datum u mm/dd/yyyy formatu.
 - **24-Aug-2018** : Prikažite datum u dd-mmm-yyyy formatu.
 - **24/08/2018** : Prikažite datum u dd/mm/yyyy formatu.
 - **24.08.2018** : Prikažite datum u dd.mm.yyyy formatu.
 - **2018-08-24** : Prikažite datum u yyyy-mm-dd formatu.
- Korak 5** Pritisnite taster **Izaberi** da biste sačuvali postavku.
-

Podešavanje jezika slušalica

Možete da podesite jezik za prikaz slušalica.

Postupak

Korak 1

Pritisnite **Meni** .

Korak 2

Izaberite **jezik**  > **postavki**.

Korak 3

Istakni bilo koji od ovih jezika:

- Serbian
- Espaňol
- Deutsch
- Francais
- Italiano
- Holandski
- Português
- dansk
- svenska
- Turkiš
- Polski
- Ruski
- norsk
- Slovenački
- Cestina
- Hrvatski
- srpski
- Magyar



Korak 4

Pritisnite taster **Izaberi** da biste sačuvali postavku.

Podešavanje LED lampica slušalice

LED na vrhu slušalice može da osvetli zelenu, crvenu ili žutu boju. Boju koju želite možete da postavite za određene situacije.



Postupak

-
- Korak 1** Pritisnite **Meni** .
- Korak 2** Izaberite  > **postavke LED signala** .
- Korak 3** Izaberite LED izbor.
- **Zeleni LED**
 - **Narandžasti LED**
 - **Crveni LED**
- Korak 4** Istakni izbor za LED do svetla.
- **Off** : LED neće zasvetleti.
 - **Propušten poziv** : LED svetla ako ste propustili poziv.
 - **Glasovna poruka** : LED svetla ako imate poruku govorne pošte.
 - **Baterija na izmaku** : LED svetla ako baterija slušalice ne radi.
- Korak 5** Pritisnite taster **Izaberi** da biste sačuvali postavku.
-

Podešavanje tajmera za isključivanje ekrana

Slušalicu možete podesiti da isključi ekran nakon određenog vremena. Pre nego što se ekran isključi, on se zatamnjuje nakon određene količine neaktivnosti.

Postupak

-
- Korak 1** Pritisnite **Meni** .
- Korak 2** Izaberite **Postavke**  > **Ušteda energije**.
- Korak 3** Istaknite svoj izbor.
- **5 sekundi**: Ekran se zatamnjuje posle 2 sekunde i isključuje se posle 5 sekundi.
 - **10 sekundi**: Ekran se zatamnjuje posle 5 sekunde i isključuje se posle 10 sekundi.
 - **20 sekundi**: Ekran se zatamnjuje posle 5 sekunde i isključuje se posle 20 sekundi.
 - **30 sekundi**: Ekran se zatamnjuje posle 10 sekunde i isključuje se posle 30 sekundi.
 - **45 sekundi**: Ekran se zatamnjuje posle 10 sekunde i isključuje se posle 45 sekundi.
 - **60 sekundi**: Ekran se zatamnjuje posle 10 sekunde i isključuje se posle 60 sekundi.

Korak 4 Pritisnite taster **Izaberi** da biste sačuvali postavku.

Meni za bezbednost

Podešavanje handset brave i PIN-a

Slušalicu možete podesiti tako da zahteva PIN kôd za otključavanje.



Napomena When the keypad is locked, you can only dial emergency numbers.1

Podrazumevani PIN je 0000.

Postupak

Korak 1 Pritisnite **Meni** .

Korak 2 Izaberite  > **postavke** > **Bezbednosno zaključavanje telefona** .

Korak 3 Unesite PIN i kliknite na dugme "U redu".

Korak 4 **Istakni zaključavanje** telefona.

Korak 5 Pritisnite taster **Isključi da biste** isključili potrebu za PIN kôdom **ili** uključivanjem da biste zahtevali PIN kôd.

Korak 6 Select **Change PIN**.1

Korak 7 Unesite novi PIN i kliknite na dugme "U redu".

Morate koristiti četiri cifre za PIN kôd.

Korak 8 Pritisnite taster **Izaberi** da biste sačuvali postavku.

Srodne teme

[Zaključajte tastaturu slušalice](#), na stranici 8

[Otključavanje tastature slušalice](#), na stranici 9



Podešavanje tajmera za automatsko zaključavanje slušalice

Slušalicu možete podesiti da zaključa tastaturu nakon određene dužine neaktivnosti. Kada se tastatura zaključa, morate da je otključate da biste mogli da je koristite.



Napomena When the keypad is locked, you can only dial emergency numbers.1

Postupak

- Korak 1** Pritisnite **Meni** .
- Korak 2** Izaberite  > **bezbednosno** > **automatsko šifrovanje postavki** .
- Korak 3** Istaknite svoj izbor.
- **Isključeno** (podrazumevano): Tastatura se nikada ne zaključava.
 - **15 sekundi** : Tastatura se zaključava za 15 sekundi.
 - **30 sekundi** : Tastatura se zaključava za 30 sekundi.
 - **45 sekundi** : Tastatura se zaključava za 45 sekundi.
 - **1 minut** : Tastatura se zaključava za 1 minut.
 - **2 minuta**: Tastatura se zaključava za 2 minuta.
 - **3 minuta**: Tastatura se zaključava za 3 minuta.
 - **4 minuta**: Tastatura se zaključava za 4 minuta.
 - **5 minuta**: Tastatura se zaključava za 5 minuta.
- Korak 4** Pritisnite taster **Izaberi** da biste sačuvali postavku.
-

Srodne teme



- [Zaključajte tastaturu slušalice, na stranici 8](#)
- [Otključavanje tastature slušalice, na stranici 9](#)

Promena PIN koda za postavke

Slušalicu možete podesiti tako da zahteva PIN kôd da bi slušalica moglo da se vrati na podrazumevane postavke.

Podrazumevani PIN je 0000.



Postupak

- Korak 1** Pritisnite **Meni** .
- Korak 2** Izaberite  > **postavke** > **Bezbednosna promena PIN koda** .
- Korak 3** Unesite trenutni PIN i kliknite na dugme "U redu".
- Korak 4** Unesite novi PIN i kliknite na dugme "U redu".
- Morate koristiti četiri cifre za PIN kôd.
- Korak 5** Pritisnite taster **Izaberi** da biste sačuvali postavku.
-

Podešavanje imena slušalice

Možete da date ime za slušalicu. Ime se prikazuje na glavnom ekranu slušalice.

Postupak

- Korak 1** Pritisnite **Meni** .
- Korak 2** Select **Settings**  > **Handset name. 1**
- Korak 3** Unesite ime pomoću tastature..
- Korak 4** (Opcionalno) Ako su vam potrebni posebni simboli, **pritisnite taster Symbol** ili centralni meki ključ, dođite do potrebnog simbola i pritisnite **taster Select** .
- Korak 5** (Opcionalno) Ako želite da izbrišete poslednji znak, pritisnite taster **Obriši** .
- Korak 6** Pritisnite taster **Sačuvaj**.
-

Izaberite svoju podrazumevanu liniju

Ako imate više redova, možete izabrati red koji želite da koristite kao primarni red. Sekundarni red možete izabrati kada je potrebno da ga koristite.

Postupak

- Korak 1** Pritisnite **Meni** .
- Korak 2** Izaberite **red**  > **postavki** .
- Korak 3** Istaknite liniju koju želite da koristite kao primarni red.
- Korak 4** Pritisnite taster **Sačuvaj**.
-

Podesite automatsko odgovaranje na DECT slušalici

Možete da podesite način na koji slušalica rukuje dolaznim pozivima.

Postupak

- Korak 1** Pritisnite **Meni** .
- Korak 2** Izaberite **Postavke**  > **Automatski odgovor**.

Korak 3 Istaknite svoj izbor.

- **Normalno** (podrazumevano): Pritisnete taster **Odgovori/Pošalji**  da biste odgovorili na poziv.
- **Bilo koji taster**: možete da pritisnete bilo koji taster da biste odgovorili na poziv.
- **Automatski**: Na dolazni poziv se automatski odgovara.

Korak 4 Pritisnite taster **Izaberi** da biste sačuvali postavku.

Dozvolite da slušalica zvoni dok se puni

Ako ne želite da slušalica zazvoni dok se puni, možete da isključite zvono. Dolazni pozivi nastavljaju da se prikazuju na ekranu.

Postupak

Korak 1 Pritisnite **Meni** .

Korak 2 Izaberite  > **postavke tihog punjenja** .

Korak 3 Istaknite svoj izbor.

- **Isključeno** (podrazumevano): Slušalica će zvoniti dok je na punjaču.
- **Tišina** : Slušalica neće da zvoni na punjaču.

Korak 4 Pritisnite taster **Izaberi** da biste sačuvali postavku.

Podesite Ne uznemiravaj

Možete podesiti slušalicu da vas ne uznemirava kada dobijete dolazne pozive. Ovo se zove ne remeti (DND) režim. Kada se napete u ovom režimu, vidite DND  ikonu u zaglavlju ekrana. Ako dobijete poziv dok je DND aktivan, poziv se šalje na govornu poštu.

Tokom prikazivanja u DND-u mnoge ikone koje se prikazuju u zaglavlju razlikuju se od normalnih.

Da biste koristili ovu funkciju, administrator mora da omogući DND.

Postupak

Korak 1 Pritisnite **Meni** .

Korak 2 Izaberite **postavke**  > **Ne uznemiravaj**.

Korak 3 Istaknite svoj izbor.

- **Onemogućeno** (podrazumevano): DND režim je isključen.
- **Omogućeno** : DND režim je u funkciji.

Korak 4 Pritisnite taster **Izaberi** da biste sačuvali postavku.

Srodne teme

[Uključivanje i isključivanje opcije Ne uznemiravaj pomoću koda zvezdice](#), na stranici 47
[Ikone u zaglavlju](#), na stranici 15

Sakrijte svoj ID pozivaoca kada obavljate poziv

Postupak

Korak 1 Pritisnite **Meni** .

Korak 2 Izaberite  > **postavke Sakrij broj** .

Korak 3 Istaknite svoj izbor.

- **Isključeno** (podrazumevano): Vaš ID pozivaoca se uvek šalje.
- **Na sledeći poziv** : Vaš ID pozivaoca se ne šalje za sledeći poziv. Naknadni pozivi će poslati ID pozivaoca.
- **Always On** : Vaš slušalica nikada ne šalje ID pozivaoca.

Korak 4 Pritisnite taster **Izaberi** da biste sačuvali postavku.

Srodne teme

[Blokiranje i deblokiranje informacija o odlaznom pozivaocu sa kodom zvezdice](#), na stranici 47

Meni za prosleđivanje poziva

Podešavanje bezuslovnog prosleđivanja poziva

Možete podesiti slušalicu da prosledi sve pozive na određeni broj telefona. When your handset is forwarded, you see the call forward icon  on the screen header. 1

Postupak

Korak 1 Pritisnite **Meni** .

Korak 2 Izaberite  > **postavke** > **Pozovite unapred bezuslovno** .

Korak 3 **Istakni unapred bezuslovno**.

Korak 4 Press **Off** to turn the feature off or press **On** to turn the feature on. 1

Korak 5 **Istakni unapred** i unesite broj telefona da biste primili poziv.

Korak 6 Pritisnite taster **Izaberi** da biste sačuvali postavku.

Srodne teme

[Aktiviranje i deaktiviranje prosleđivanja svih poziva sa kodovima zvezdice](#), na stranici 46

Podesite prosleđivanje poziva kada nema odgovora

Slušalicu možete podesiti da prosleđivanje neodgovorenih poziva na određeni broj telefona. When your handset is forwarded, you see the call forward icon  on the screen header. 1

Postupak

Korak 1 Pritisnite **Meni** .

Korak 2 Izaberite  > **postavke Pozovi unapred** > **Bez odgovora** .

Korak 3 **Istakni unapred bez odgovora** .

Korak 4 Press **Off** to turn the feature off or press **On** to turn the feature on. 1

Korak 5 **Istakni unapred** i unesite broj telefona da biste primili poziv.

Korak 6 **Istakni unapred posle (s)** i unesite vreme u sekundama da biste sačekali pre prosleđivanje poziva.

Korak 7 Pritisnite taster **Izaberi** da biste sačuvali postavku.

Podesite prosleđivanje poziva kada je linija zauzeta

Slušalicu možete podesiti da prosleđivanje poziva na određeni broj telefona kada ste na pozivu (zauzeti). When your handset is forwarded, you see the call forward icon  on the screen header. 1

Postupak

Korak 1 Pritisnite **Meni** .

Korak 2 Izaberite  > **postavke Pozovite unapred** > **zauzeto** .

Korak 3 **Isticanje zauzetosti unapred** .

Korak 4 Press **Off** to turn the feature off or press **On** to turn the feature on. 1



Korak 5 **Istakni unapred** i unesite broj telefona da biste primili poziv.

Korak 6 Pritisnite taster **Izaberi** da biste sačuvali postavku.

Postavljanje čuvara ekrana na

Kada se slušalica nalazi na punjaču, možete kontrolisati ekran.



Postupak

- Korak 1** Pritisnite **Meni** .
- Korak 2** Izaberite **Postavke**  > **za čuvar ekrana u mirovanju**.
- Korak 3** Istaknite svoj izbor.
- **Isključeno** (podrazumevano): Ekran se isključuje u trenutku podešenom u [Podešavanje tajmera za isključivanje ekrana](#), na stranici 82.
 - **Sat u mirovanju (zatamnjen)**: Ekran prikazuje zatamnjeni sat.
 - **Slika za pokretanje (zatamnjena)**: Ekran prikazuje zatamnjenju početnu sliku.
- Korak 4** Pritisnite taster **Izaberi** da biste sačuvali postavku.
-

Podesite sat u smeru

Možete kontrolisati ako se vreme prikazuje na početnom ekranu kada je slušalica u šmeka.

Postupak

- Korak 1** Pritisnite **Meni** .
- Korak 2** Izaberite  > **postavke u smeru dokovanja sata**.
- Korak 3** Istaknite svoj izbor.
- **Isključeno** : Vreme se ne prikazuje na početnom ekranu.
 - **Uključeno** (podrazumevano): Vreme se prikazuje na početnom ekranu.
- Korak 4** Pritisnite taster **Izaberi** da biste sačuvali postavku.
-

Bluetooth meni

Možete koristiti Bluetooth® slušalice sa svojim kompletom za glavu. Da biste koristili slušalice sa mikrofonom, potrebno je da uključite Bluetooth i uparite (povežete) slušalice sa slušalicama.

6823 sušalica ne podržava Bluetooth.

Bluetooth i vaša slušalica



Bluetooth connections work best when you're within 3 to 6 feet (1 to 2 meters) from your handset, but you might be able to be as far away as 66 feet (20 meters).¹ The Bluetooth connection can degrade if you have a barrier (wall, door, window), large metal object, or other electronic devices between your handset and the connected device.¹

Omogući Bluetooth

Možete koristiti Bluetooth® slušalice sa svojim kompletom za glavu. Bluetooth je podrazumevano isključen. Kada je Bluetooth omogućen, slušalica troši više baterije.

Kada je Bluetooth omogućen, videćete Bluetooth ikonu  prikazanu u zaglavlju ekrana. Ikona se menja kada imate Bluetooth slušalice uparene sa slušalicom.

Postupak

-
- Korak 1** Pritisnite **Meni** .
- Korak 2** Izaberite **Postavke**  > **Bluetooth** > **uključi/isključi**.
- Korak 3** Pritisnite **taster Da da biste** omogućili Bluetooth ili ne da **biste** onemogućili Bluetooth.
-

Pretraživanje i uparivanje Bluetooth uređaja

Možete prikazati listu upareni Bluetooth® uređaja.

Postupak

-
- Korak 1** Pritisnite **Meni** .
- Korak 2** Izaberite **Postavke**  > **Bluetooth** > **Pretraga uređaja**.
- Korak 3** Označite svoju slušalicu sa mikrofonom na listi i pritisnite **Izaberi**.
-

Upravljanje uparenim Bluetooth uređajima

Postupak

-
- Korak 1** Pritisnite **Meni** .
- Korak 2** Izaberite **Postavke**  > **Bluetooth** > **Upareni uređaji**.

Korak 3 Istaknite slušalice kojima želite da upravljate i uradite jednu od ovih radnji:

- Pritisnite taster **Prekini vezu** da biste prekinuli vezu sa povezanom slušalicom. Slušalica sa mikrofonom ostaje uparena sa slušalicom, ali nije aktivna. Potrebno je da pritisnete taster **Poveži** da biste se ponovo povezali sa slušalicama sa mikrofonom.
- Pritisnite stavku **Još** i izaberite stavku **Promeni ime** da biste uredili ime slušalice sa mikrofonom.
- Pritisnite stavku **Još** i izaberite stavku **Izbriši sve** da biste izbrisali (rasparili) sve slušalice sa liste. Potrebno je da potvrdite brisanje.
- Pritisnite **još** i izaberite taster **Delete da biste** izbrisali (otpakuli) slušalice sa liste. Potrebno je da potvrdite brisanje.
- Pritisnite stavku **Još** i izaberite stavku **Informacije** da biste prikazali više informacija o slušalicama sa mikrofonom.

Uključi opciju Pritisni za razgovor

Slušalicu možete koristiti kao dvosmerni radio za razgovor sa drugim aktivnim slušalicama u sistemu. Pritisnete određeno dugme da biste započeli i završili razgovor, tako da se funkcija zove "Pritisni na razgovor".

Da biste mogli da koristite funkciju, potrebno je da je omogućite na slušalici.

Postupak

Korak 1

Pritisnite **Meni** .

Korak 2

Select **Settings**  > **Push to Talk**. 1

Korak 3

Istaknite svoj izbor.

- **Isključeno** (podrazumevano): Ne možete da koristite funkciju "Gurni na razgovor".
- **Na** : Možete koristiti Push to Talk.

Korak 4

Pritisnite taster **Izaberi** da biste sačuvali postavku.

Srodne teme

[Koristite push to Talk](#) , na stranici 48

Podesite jačinu zvuka zvona za dolazni poziv

Postupak



Dok slušalica zvoni, pritisnite taster **Jačina** zvuka na gore ili dole.

Srodne teme

[Podesite jačinu zvuka zvona u meniju Podešavanja](#), na stranici 75

Promenite jačinu zvuka za poziv

Postupak



Dok ste na pozivu, pritisnite taster **Jačina zvuka** na gore ili nadole.



POGLAVLJE 9

Pribor

- [Podržane slušalice, na stranici 93](#)
- [Važne bezbednosne informacije za slušalicu, na stranici 93](#)
- [Kvalitet zvuka, na stranici 94](#)

Podržane slušalice

Ove tipove slušalica možete koristiti sa slušalicama:

- Slušalice sa zvučnim utikačem od 3,5 mm
- Bluetooth LE slušalica



Napomena 6823 sušalica ne podržava Bluetooth.

Srodne teme

[Bluetooth meni](#), na stranici 89

Važne bezbednosne informacije za slušalicu



Visok zvučni pritisak – izbegavajte slušanje na visokim nivoima jačine zvuka u dužim periodima zbog sprečavanja mogućih oštećenja sluha.

Kada uključite slušalice, smanjite jačinu zvuka slušalice pre nego što je postavite. Ako se setite da smanjite jačinu zvuka pre skidanja slušalica, zvuk će biti tiši kada ponovo uključite slušalice.

Vodite računa o svom okruženju. Kada koristite slušalice, ona mogu da blokiraju bitne spoljne zvuke, posebno u hitnim slučajevima ili bučnim sredinama. Ne koristite slušalice dok vozite. Ne ostavljajte slušalice ili kablove slušalica u oblastima u kojima ljudi ili ljubimci mogu da se sapletu na njih. Uvek vodite računa o deci koja se nalaze u blizini vaših slušalica ili kablova.

Kvalitet zvuka

Pored fizičkih, mehaničkih i tehničkih performansi, zvučni deo slušalice mora da zvuči dobro korisniku i sagovorniku na drugom kraju. Kvalitet zvuka je subjektivna stvar i ne možemo da garantujemo za performanse slušalica drugih proizvođača. Ipak, različite slušalice vodećih proizvođača imaju potvrđeno dobar učinak uz Cisco IP telefone.

Cisco ne preporučuje niti testira slušalice nezavisnih proizvođača sa njihovim proizvodima. Za informacije o podršci nezavisnih proizvođača slušalicama za Cisco proizvode posetite veb lokaciju proizvođača.

Cisco testira Cisco slušalice sa Cisco IP telefonima. Više informacija o Cisco slušalicama i podršci za Cisco IP telefon potražite u članku <https://www.cisco.com/c/en/us/products/collaboration-endpoints/headsets/index.html>.



POGLAVLJE 10

Rešavanje problema

- [Opšte rešavanje problema, na stranici 95](#)
- [Prikaz statusa slušalica, na stranici 98](#)
- [Resetuj podešavanja slušalice, na stranici 98](#)

Opšte rešavanje problema

Ovo poglavlje možete da koristite za rešavanje uobičajenih problema na koje možete naići.

Slušalica neće da se uključi

Problem

Slušalica ima instaliranu bateriju, ali neće da se uključi.

Uzrok

Baterija nema dovoljno kapaciteta, plastična kartica preko kontakata baterije nije uklonjena ili baterija nije uspela.

Rešenje

1. Stavite slušalicu u punjač i nadgledajte je. Ako se ekran uključuje nakon nekoliko minuta, baterija je osiromaši i potrebno je da bude u potpunosti napunjena. Nivo baterije možete da potvrdite **sa ekrana**



> "Status postavki menija" dok je slušalica u punjaču.

Ovo se dešava ako slušalica nije korišćena duži vremenski period.

2. Ako slušalica neće da se uključi posle 10 minuta na punjaču, uklonite bateriju i zamenite je baterijom za koju znate da je napunjena. Ako slušalica sada radi, baterija možda nije uspela.

Slušalica neće da ostane uključena

Problem

Slušalica neće ostati na uključena kada nije u držaču za punjenje. Kada je u držaču za punjenje, slušalica se pali.

Rešenje

Provera:

- Da li slušalica ima instaliranu bateriju? Slušalicu u držaču možete koristiti bez baterije, ali joj je potrebna baterija čim je izvadite iz držača.
- Ako je slušalica nova, da li je plastična kartica preko kontakata baterije uklonjena?
- Da li ste pokušali da koristite slušalicu sa napunjenom baterijom iz druge slušalice?

Slušalica ne zvoní

Problem

Telefon može da prima pozive, ali se ne čuje melodija.

Uzrok

Telefon je možda u tihom režimu, a ikona tihog  režima je prikazana u zaglavlju ekrana.

Rešenje

- Povećajte jačinu zvuka iz **menija**  "Postavke".
- Pritisnite i držite taster funte (#) dve sekunde dok je telefon u nuždi da biste onemogućili tihi režim rada.

Slušalica ne odgovara na pritiske dugmeta

Problem

Ništa se ne dešava kada pritisneš taster na slušalici.

Uzrok

Tastatura je verovatno zaključana.

Rešenje

Pritisnite i držite taster sa zvezdicom (*) 2 sekunde da biste otključali tastaturu.

Slušalica zvoni neprekidno dok je u punjaču

Problem

Slušalice emituju zvuk neprekidno kada se stave u punjač.

Rešenje

Proverite ove scenarije:

- Slušalica nije stavljena u punjač tako da su kontakti na slušalici i punjaču spojeni.
- Slušalica je nova i ovo je prvi put da je stavljena na punjač. Proverite da li je plastika na bateriji uklonjena.

Ako nijedan od scenarija ne da uspešne rezultate, baterija je možda neispravna. Stavite bateriju za koju znate da radi u slušalicu i stavite slušalicu u punjač. Ako slušalica ne emituje zvuk, onda je originalna baterija neispravna.

Ekran slušalice prikazuje "Pretraživanje"

Problem

Slušalica prikazuje poruku `Pretraživanje`.

Uzrok

Slušalica je predaleko od najbliže bazne stanice ili bazna stanica nije aktivna.



Rešenje

- Ako je slušalica stacionarna, bazna stanica se možda ponovo pokreće ili neaktivna.
 1. Sačekajte par minuta da vidite da li slušalica može da komunicira sa baznom stanicom.
 2. Ako problem potraje, proverite da li bazna stanica ima napajanje, a LED zelena. Ako je napajanje slušalica isključeno tokom traženja bazne stanice, potrebno je više vremena da se registruje nakon što se isključi napajanje slušalica.
- Ako je slušalica nošena okolo, možda je van dometa bazne stanice.
 - Kratkoročno rešenje: Približite slušalicu baznoj stanici.
 - Dugoročno rešenje za sistem sa jednom baznom stanicom za ćelije:
 - Dodajte 110 bazna stanica sa jednom ćelijomdrugi da biste podesili sistem sa dve ćelije.
 - Dodajte ponavljачe da biste poboljšali pokrivenost.
 - Dugoročno rešenje za sistem dve ćelije: Promenite bazne stanice u ili 210 bazna stanica sa više ćelijadodajte ponavljачe da biste poboljšali pokrivenost.

Prikaz statusa slušalica

Možete da vidite status slušalice da biste pomogli u rešavanju problema. Informacije uključuju verziju firmvera instaliranu na slušalici, kao i informacije o povezanoj baznoj stanici.



Postupak

- Korak 1** Pritisnite **Meni** .
- Korak 2** Izaberite **Postavke**  > **Status**.
-

Resetuj podešavanja slušalice

Administrator može da zatraži od vas da uspostavite početne vrednosti slušalice. Kada se to dogodi, vaše korisničke postavke (na primer, meni "Postavljanje", "Lokalni kontakti", "Brzi biraj broj") se brišu, ali slušalica ostaje registrovana na osnovnoj stanici.

Postupak

- Korak 1** Pritisnite **Meni** .
- Korak 2** Select **Settings**  > **Reset settings**.1
- Korak 3** Kliknite na **dugme** "Da" da biste potvrdili uspostavljanje početnih vrednosti.
- Korak 4** Ako vam bude zatraženo, unesite PIN za slušalice.
- Korak 5** Pritisnite **U redu**.
-



POGLAVLJE 11

Bezbednost proizvoda

- Informacije o bezbednosti i performansama, na stranici 99
- Izjave o usaglašenosti, na stranici 102
- Pregled bezbednosti Cisco proizvoda, na stranici 105
- Važne informacije na internetu, na stranici 105

Informacije o bezbednosti i performansama

Pre nego što instalirate i počnete da koristite svoj IP telefon, pročitajte sledeće napomene vezane za bezbednost.



Upozorenje

VAŽNA UPUTSTVA VEZANA ZA BEZBEDNOST

Ovaj znak upozorenja ukazuje na opasnost. U situaciji ste koja može da dovede do telesne povrede. Pre nego što počnete da radite sa bilo kakvom opremom, treba da budete svesni opasnosti koje prete od električne struje i budete upoznati sa uobičajenom praksom za sprečavanje nesreća. Pomoću brojne oznake iskaza koja se nalazi na kraju svakog upozorenja možete da pronađete prevod u prevedenim bezbednosnim upozorenjima koja su pridružena uz svaki aparat. Iskaz 1071

SAČUVAJTE OVA UPUTSTVA

Da biste videli prevode garancija koje se pojavljuju u ovoj publikaciji, potražite broj iskaza u dokumentu *Usklađenost sa propisima i bezbednosne informacije –Cisco IP DECT 6800 serija* na sledećoj URL adresi: https://www.cisco.com/c/dam/en/us/td/docs/voice_ip_comm/cuiphp/MPP/6800-DECT/RCSI/RCSI-0366-book.pdf



Upozorenje

Pročitajte uputstva za instalaciju pre nego što počnete da koristite ili instalirate sistem, ili ga povežete sa izvorom napajanja. Iskaz 1004



Upozorenje

VoIP (Voice over IP) usluga i biranje brojeva za hitne slučajeve ne funkcioniše ako napajanje nije povezano ili se prekida. Ako se ponovo uspostavi napajanje, možda ćete morati da resetujete ili ponovo konfigurirate opremu da biste ponovo mogli da pristupite VoIP usluzi i usluzi biranja brojeva za hitne slučajeve. Ovaj broj za hitne slučajeve je 911 u SAD. Morate znati koji je broj za hitne slučajeve u vašoj zemlji. Iskaz 361

**Upozorenje**

Konačno odlaganje ovog proizvoda treba da bude izvedeno u skladu sa svim nacionalnim zakonima i propisima. Iskaz 1040

**Upozorenje**

Utikač i utičnica moraju u svakom trenutku biti dostupni zato što služe kao glavno sredstvo za isključivanje. Iskaz 1019

Bezbednosne smernice

U nastavku su bezbednosne smernice za upotrebu Cisco IP DECT 6800 serija u određenim okruženjima:

- Nemojte da koristite ovaj proizvod kao primarno sredstvo komunikacije u zdravstvenim okruženjima, zato što može da koristi neregulisani frekvencijski opseg podložan smetnjama koje izazivaju drugi uređaji ili neka druga oprema.
- Korišćenje bežičnih uređaja u bolnicama podleže ograničenjima koje je postavila svaka bolnica posebno.
- Korišćenje bežičnih uređaja na opasnim lokacijama podleže ograničenjima koje je postavilo lice odgovorno za bezbednost u takvim okruženjima.
- Korišćenje bežičnih uređaja na avionima je regulisala Federalna uprava za avijaciju (Federal Aviation Administration, FAA).

Obaveštenja o bezbednosti za bateriju

Bezbednosne napomene za ove baterije važe za baterije koje su odobrene za Cisco IP DECT 6800 serija.

**Upozorenje**

Ako se baterija ne zameni na ispravan način, postoji opasnost od eksplozije. Bateriju zamenite samo istim ili ekvivalentnim tipom koji preporučuje proizvođač. Odlazite iskorišćene baterije u skladu sa uputstvima proizvođača. Iskaz 1015

**Upozorenje**

Nemojte dodirivati niti premošćavati metalne kontakte na bateriji. Nenamerno pražnjenje baterija može da izazove ozbiljne opekotine. Iskaz 341

**Upozorenje**

Opasnost od eksplozije: ne puniti bateriju telefona u potencijalno eksplozivnom okruženju. Iskaz 431

**Upozorenje**

Litijumske baterije imaju ograničeni radni vek trajanja. Bilo koja litijumska baterija koja ima bilo kakve znake oštećenja, uključujući i naduvavanje, treba odmah da se odloži pravilno.

**Oprez**

- Nemojte odlagati baterijsko pakovanje u vatru ili vodu. Baterija može da eksplodira ako se stavi u vatru.
- Nemojte rasklapati, lomiti, probijati ili spaljivati baterijsko pakovanje.
- Budite izuzetno pažljivi pri rukovanju baterijom koja je oštećena ili curi. Ako dođete u dodir sa elektrolitima, isperite ugroženi deo sapunom i vodom. Ako elektrolit dođe u dodir sa okom, ispirajte oko vodom 15 minuta i potražite medicinsku pomoć.
- Nemojte puniti bateriju ako je temperatura okoline veća od 40 stepeni Celzijusovih.
- Nemojte izlagati bateriju visokim temperaturama skladištenja (iznad 60 stepeni Celzijusovih).
- Prilikom odlaganja baterijskog pakovanja raspitajte se kod lokalnog postrojenja za odlaganje otpada o ograničenjima vezanim za odlaganje ili recikliranje baterija.

Ako želite da nabavite bateriju, obratite se lokalnom distributeru. Koristite samo one baterije koje imaju Cisco broj dela.

Prekid napajanja

Mogućnost pristupa uslugama za hitne slučajeve preko telefona zavisi od toga da li je uključeno napajanje za stanice. Ako dođe do prekida napajanja, biranje brojeva za hitne slučajeve neće funkcionisati dok se napajanje ponovo ne uspostavi. U slučaju nestanka ili prekida električne energije, možda ćete morati da uspostavite početnu vrednost opreme ili da je ponovo konfigurirate da biste mogli da pozivate brojeve za hitne slučajeve.

Regulatorni domeni

Radio frekvencija (RF) za slušalicu kontroliše se preko bazne stanice. Bazna stanica je konfigurisana za određene regulatorne domene. Ako koristite sistem van određenog regulatornog domena, sistem neće dobro funkcionisati, a i time možete da prekršite lokalne propise.

Zdravstvena okruženja

Ovaj proizvod nije medicinski uređaj i koristi nelicencirani frekvencijski opseg podložan smetnjama koje izazivaju drugi uređaji ili neka druga oprema.

Korišćenje spoljnih uređaja

Informacije u nastavku važe kada sa bežičnim telefonom koristite spoljne uređaje sa DECT slušalicom.

Kompanija Cisco preporučuje korišćenje spoljnih uređaja (poput slušalica) dobrog kvaliteta, koji su zaštićeni od neželjenih signala radio-frekvencije (RF) ili audio frekvencije (AF).

U zavisnosti od kvaliteta ovih uređaja i njihove udaljenost od drugih uređaja kao što su mobilni telefoni ili radio aparati, može doći do izvesnih audio šumova. U tim slučajevima Cisco preporučuje da preduzmete neke od sledećih mera:

- Udaljite spoljni uređaj od izvora RF ili AF signala.

- Sprovedite kablove spoljnih uređaja dalje od izvora RF ili AF signala.
- Za spoljne uređaje koristite oklopljene kablove, ili kablove sa boljim oklopljavanjem i konektorom.
- Smanjite dužinu kabla spoljnog uređaja.
- Upotrebite feritne ili slične uređaje na kablovima za spoljni uređaj.

Cisco ne može da garantuje performanse sistema zato što Cisco nema kontrolu nad kvalitetom spoljnih uređaja, kablova i konektora. Sistem će se ponašati na odgovarajući način kada su priključeni podesni uređaji pomoću kvalitetnih kablova i konektora.



Oprez U zemljama Evropske unije koristite samo spoljne slušalice koje su potpuno kompatibilne sa EMC direktivom [89/336/EC].

Ponašanje sistema prilikom zagušenja mrežnog saobraćaja

Bilo šta što umanjuje performanse mreže može da utiče na kvalitet zvučnog sistema na telefonu, a u nekim slučajevima i prekid poziva. U uzroke degradacije mrežnog saobraćaja mogu da spadaju, ali bez ograničenja, sledeće aktivnosti:

- administrativni poslovi, kao što je unutrašnje skeniranje priključaka ili bezbednosno skeniranje,
- napadi na mreži, kao što je onemogućavanje usluga.

Oznaka proizvoda

Oznaka proizvoda je smeštena u odeljku za baterije uređaja.

Izjave o usaglašenosti

Izjave o usaglašenosti za Evropsku uniju

CE označavanje

Sledeća CE oznaka nalazi se na opremi i pakovanju.



RF izjava o izlaganju za Evropsku Uniju

Ovaj uređaj je procenjen i utvrđeno je da je u skladu sa EU EMF direktivom 2014/53/EU.

Izjave o usaglašenosti za SAD

Opšta usaglašenost sa standardima za izloženost RF zračenju

Izvršena je procena ovog uređaja i utvrđeno je da je usaglašen sa ICNIRP (International Committee on Non-Ionizing Radiation Protection) ograničenjima za izloženost korisnika RF zračenju.

Radio uređaj iz odeljka 15



Oprez Radio uređaj iz odeljka 15 funkcioniše bez smetnji sa drugim uređajima koji rade na ovoj frekvenciji. Bilo kakve promene ili izmene izvršene na proizvodu koje kompanija Cisco nije izričito odobrila, uključujući korišćenje antena koje ne pripadaju kompaniji Cisco, mogu da ponište pravo korisnika da koristi ovaj uređaj.

Izjave o usklađenosti za Kanadu

Ovaj uređaj je usaglašen sa RSS standardima za izuzimanje od licenciranja koje propisuje Industry Canada. Rad uređaja zavisi od dva sledeća uslova: (1) ovaj uređaj ne sme da izaziva smetnje i (2) ovaj uređaj mora da prihvati bilo kakve smetnje, uključujući one koje mogu dovesti do neželjenog rada uređaja. Privatnost komunikacija možda neće biti zagarantovana kada koristite ovaj telefon.

Ovaj proizvod ispunjava primenljive tehničke specifikacije za Inovaciju, nauku i ekonomski dizajn u Kanadi.

Avis de Conformité Canadien

Cet appareil est conforme aux normes RSS exemptes de licence RSS d'Industry Canada. Le fonctionnement de cet appareil est soumis à deux conditions : (1) ce périphérique ne doit pas causer d'interférence et (2) ce périphérique doit supporter les interférences, y compris celles susceptibles d'entraîner un fonctionnement non souhaitable de l'appareil. La protection des communications ne peut pas être assurée lors de l'utilisation de ce téléphone.

Le présent produit est conforme aux spécifications technique applicables d'Innovation, nauka et Développement économique Kanadu.

RF izjava o izlaganju za Kanadu

OVAJ UREĐAJ ISPUNJAVA OGRANIČENJA DATA U RSS-102 R5, ZA IZLAGANJE RADIO TALASIMA

Vaš uređaj ima radio predajnik i prijemnik. On je dizajniran tako da ne prelazi opšta populativna (nekontrolisana) ograničenja za izlaganje radio talasima (radio frekvencijska elektromagnetna polja) kao što je navedeno u RSS-102 u Kodu za zaštitu zdravlja 6 u Kanadi i sadrži značajnu bezbednosnu granicu kreiranu za osiguranje bezbednosti ljudi, bez obzira na starost i zdravstveno stanje.

Kao takvi, sistemi su dizajnirani ta rad uz izbegavanje kontakta sa antenama krajnjih korisnika. Preporučuje se da postavite sistem na lokaciji na kojoj antene mogu da ostanu makar na minimalnoj udaljenosti od korisnika u skladu sa regulatornim smernicama koje su dizajnirane da smanje ukupno izlaganje za korisnika ili operatera.

Uređaj je testiran i zaključeno je da je u skladu sa primenljivim propisima, u okviru postupka radio sertifikacije.

Déclaration d'Exposition aux RF Canadienne**CE PÉRIPHÉRIQUE RESPECTE LES LIMITES DÉCRITES PAR LA NORME RSS-102 R5 D'EXPOSITION À DES ONDES RADIO**

Votre appareil comprend un émetteur et un récepteur radio. Il est conçu pour ne pas dépasser les limites applicables à la population générale (ne faisant pas l'objet de contrôles périodiques) d'exposition à des ondes radio (champs électromagnétiques de fréquences radio) comme indiqué dans la norme RSS-102 qui sert de référence au règlement de sécurité n°6 sur l'état de santé du Canada et inclut une marge de sécurité importantes conçue pour garantir la sécurité de toutes les personnes, quels que soient leur âge et état de santé.

En tant que tels, les systèmes sont conçus pour être utilisés en évitant le contact avec les antennes par l'utilisateur final. Il est recommandé de positionner le système à un endroit où les antennes peuvent demeurer à au moins une distance minimum préconisée de l'utilisateur, conformément aux instructions des réglementations qui sont conçues pour réduire l'exposition globale de l'utilisateur ou de l'opérateur.

Le périphérique a été testé et déclaré conforme aux réglementations applicables dans le cadre du processus de certification radio.

Izjave o usaglašenosti za Novi Zeland**Opšte upozorenje za sistem PTC (Permit to Connect)**

Odobrenje sistema Telepermit za bilo koju stavku krajnje opreme ukazuje samo na to da je Spark NZ prihvatio to da stavka ispunjava minimalne uslove za povezivanje na mrežu tog sistema. Ne ukazuje na to da je Spark NZ odobrio proizvod, niti da pruža bilo kakvu vrstu garancije. Pre svega, ne pruža nikakve garancije da će bilo koja stavka funkcionisati ispravno u svakom pogledu sa drugom stavkom opreme sa Telepermit dozvolom drugog proizvođača ili modela, niti podrazumeva da je bilo koji proizvod usaglašen sa svim Spark NZ mrežnim uslugama.

Korišćenje IP mreža sa sistemom PSTN

Internet protokol (IP) po svojoj prirodi uvodi kašnjenje u govorne signale jer se svaki paket podataka formuliše i upućuje dalje. Spark NZ Access Standards preporučuju da dobavljači, dizajneri i instalateri koji koriste ovu tehnologiju za pozive za i sa PSTN pogledaju ITU E zahteve za model za dizajniranje njihovih mreža. Prvenstveni cilj je da se maksimalno smanje kašnjenje, deformacija i druga pogoršanja u toku prenosa, posebno za one pozive koji uključuju bežične i međunarodne mreže, a koji već trpe veliko kašnjenje.

Korišćenje glasovne kompresije preko sistema PSTN

Do velikih kašnjenja prilikom pozivanja mobilnih i međunarodnih mreža ponekad može doći zbog korišćenja tehnologije glasovne kompresije. Spark NZ Access Standards odobriće samo G711 govornu tehnologiju za upotrebu na PSTN. G711 je „trenutna tehnika šifrovanja govora“, dok se G729 tehnologija i sve njene varijante smatraju „skoro trenutne“ pošto uvode dodatno kašnjenje u govorni signal.

Otkazivanje eha

Otkazivači eha obično su potrebni za Spark NZ PSTN zbog geografskih kašnjenja koja su prihvatljiva kada se CPE povratni gubitak zadrži u okviru Telepermit ograničenja. Međutim, one privatne mreže koje koriste VoIP (Voice-over-IP) tehnologiju moraju da obezbede otkazivanja eha za sve glasovne pozive. Usled kombinovanog efekta kašnjenja audio/VoIP konverzije i kašnjenja IP usmeravanja, vreme otkazivanja eha mora biti 64 ms.

Izjave o usaglašenosti za Tajvan

DGT izjava za upozorenje

Izjave o usaglašenosti za Argentinu

Advertencia

No utilizar una fuente de alimentación con características distintas a las expresadas ya que podría ser peligroso.

Izjave o usaglašenosti za Singapur

**Complies with
IMDA Standards
DB101992**

Pregled bezbednosti Cisco proizvoda

Ovaj proizvod sadrži kriptografske funkcije i podleže zakonima Sjedinjenih Američkih Država i lokalnim državnim zakonima koji uređuju uvoz, izvoz, prenos i korišćenje. Isporuka Cisco kriptografskih proizvoda ne implicira da treća strana vrši uvoz, izvoz, distribuiranje ili korišćenje šifrovanja. Uvoznici, izvoznici, distributeri i korisnici su odgovorni za poštovanje zakona Sjedinjenih Američkih Država i zakona lokalnih zemalja. Korišćenjem ovog proizvoda obavezujete se na poštovanje primenljivih zakona i propisa. Ako niste u stanju da poštujete zakone Sjedinjenih Američkih Država i lokalnih zakona, odmah vratite ovaj proizvod.

Detaljnije informacije u vezi propisa Sjedinjenih Američkih Država kojima se uređuje uvoz možete da pronađete na adresi <https://www.bis.doc.gov/index.php/regulations/export-administration-regulations-ear>.

Važne informacije na internetu

Ugovor o licenciranju sa krajnjim korisnikom

Ugovor o licenciranju sa krajnjim korisnikom (EULA) se nalazi na adresi: <https://www.cisco.com/go/eula>

Poštovanje propisa i informacije o bezbednosti

Usklađenost sa zakonom i bezbednosne informacije (RCSI) se nalazi na adresi:

https://www.cisco.com/c/dam/en/us/td/docs/voice_ip_comm/cuiph/MPP/6800-DECT/RCSI/RCSI-0366-book.pdf

