



Felhasználói útmutató a Cisco IP 6800 sorozatú DECT készülékéhez

Első kiadás: 2019-02-18

Utolsó módosítás: 2023-07-18

Americas Headquarters

Cisco Systems, Inc.
170 West Tasman Drive
San Jose, CA 95134-1706
USA
<http://www.cisco.com>
Tel: 408 526-4000
800 553-NETS (6387)
Fax: 408 527-0883

A JELEN ÚTMUTATÓBAN A TERMÉKEKRE VONATKOZÓAN KÖZÖLT MŰSZAKI ADATOK ÉS INFORMÁCIÓK ELŐZETES ÉRTESETÉS NÉLKÜL MEGVÁLTOZHATNAK. MEGGYŐZŐDÉSÜNK, HOGY A JELEN KÉZIKÖNYV MINDEN KIJELENTÉSE, INFORMÁCIÓJA ÉS JAVASLATA PONTOS, DE ÉRTÜK SEMMILYEN SZAVATOSSÁGOT, LEGYEN AZ KIFEJEZETT VAGY VÉLELMEZETT, NEM VÁLLALUNK. TELJES MÉRTÉKBEN A FELHASZNÁLÓK A FELELŐSEK AZÉRT, HA BÁRMELYIK TERMÉKET HASZNÁLJÁK.

A KAPCSOLÓDÓ TERMÉKHEZ TARTOZÓ SZOFTVERLICENC ÉS KORLÁTOZOTT JÓTÁLLÁS A TERMÉKHEZ MELLÉKELT INFORMÁCIÓS CSOMAGBAN TALÁLHATÓ, ÉS A JELEN HIVATKOZÁS ÚJTJÁN A JELEN DOKUMENTUM RÉSZÉT KÉPEZI. HA NEM TALÁLJA A SZOFTVERLICENCCSEL VAGY A KORLÁTOZOTT SZAVATOSSÁGGAL KAPCSOLATOS DOKUMENTUMOT, FORDULJON CISCO-KÉPVISELŐJÉHEZ, ÉS IGÉNYELJEN TŐLE EGY PÉLDÁNYT.

A következő információ az A osztályba sorolt eszközök FCC-megfelelőségére vonatkozik: Megtörtént a berendezés bevizsgálása, és megállapítást nyert, hogy a berendezés megfelel az A osztályba sorolt digitális készülékre vonatkozó, az FCC-szabályok 15. része szerinti határértékeknek. Ezek a határértékek arra szolgálnak, hogy észszerű védelmet biztosítsanak a káros interferenciával szemben a berendezés kereskedelmi környezetben történő üzemeltetése során. A berendezés rádiófrekvenciás energiát hoz létre, használ és sugározhat. Ha a berendezés üzembe helyezése és használata nem az útmutatónak megfelelően történik, annak a rádiófrekvenciás kommunikáció megzavarása lehet a következménye. A berendezés lakóövezetben történő üzemeltetése káros interferenciát okozhat. Ha ez bekövetkezik, a felhasználóknak a saját költségükön kell gondoskodniuk az interferencia kiküszöböléséről.

A következő információ a B osztályba sorolt eszközök FCC-megfelelőségére vonatkozik: Megtörtént a berendezés bevizsgálása, és megállapítást nyert, hogy a berendezés megfelel a B osztályba sorolt digitális készülékre vonatkozó, az FCC-szabályok 15. része szerinti határértékeknek. A szóban forgó határértékek megállapítása biztosítja, hogy a lakóterületeken ne legyenek észlelhető káros interferenciák. A berendezés rádiófrekvenciás energiát hoz létre, használ és sugározhat. Ha a berendezés üzembe helyezése és használata nem az útmutatónak megfelelően történik, annak a rádiófrekvenciás kommunikáció megzavarása lehet a következménye. Mindemellett nem garantálható, hogy bizonyos helyzetekben nem fog fellépni interferencia. Ha a berendezés interferenciát okoz a rádió- vagy televízióvetelben – ami a berendezés ki- és bekapcsolásával állapítható meg –, a felhasználó a következő intézkedések legalább egyikét alkalmazva próbálhatja megszüntetni az interferenciát:

- Fordítsa más irányba vagy helyezze át a vevőkészülék antennáját.
- Helyezze egymástól távolabbra a berendezést és a vevőkészüléket.
- Olyan hálózati aljzathoz csatlakoztassa a berendezést, amely nem azon az áramkörön található, amelyre a vevőkészülék csatlakozik.
- Kérjen segítséget a forgalmazótól vagy egy tapasztalt rádió-/tévészerezőtől.

A termék Cisco által nem engedélyezett módosítása érvénytelenítheti az FCC-jóváhagyást, és semmissé teheti az érintett felhasználónak a termék üzemeltetésére való jogosultságát.

A TCP-fejlesztőmórités Cisco általi implementálása a University of California, Berkeley (UCB) által a UNIX operációs rendszer nyilvános hozzáférési verziójának részeként kifejlesztett program adaptációja. Minden jog fenntartva. Copyright © 1981, A University of California kormányzata.

TEKINTET NÉLKÜL A JELEN ÚTMUTATÓBAN FOGLALT BÁRMILYEN EGYÉB JÓTÁLLÁSRA, E SZÁLLÍTÓK ÖSSZES DOKUMENTUMFÁJLJA ÉS SZOFTVERE „ADOTT ÁLLAPOTBAN”, AZ ÖSSZES ESETLEGES HIBÁJÁVAL EGYÜTT ÉRHETŐ EL. A CISCO ÉS A FENTEBB MEGNEVEZETT SZÁLLÍTÓK KIZÁRNAK MINDEN JÓTÁLLÁST, LEGYEN AZ KIFEJEZETT VAGY VÉLELMEZETT, IDEÉRTVE TÖBBEK KÖZÖTT A FORGALMAZHATÓSÁGRA, AZ ADOTT CÉLRA VALÓ ALKALMASSÁGRA ÉS A JOGBITORLÁSMENTESSÉGRE VONATKOZÓ, VALAMINT A KERESKEDÉS FOLYTATÁSÁBÓL, A HASZNÁLATBÓL ÉS A KERESKEDELMI GYAKORLATBÓL EREDŐ JÓTÁLLÁST IS.

A CISCO ÉS ANNAK SZÁLLÍTÓI SEMMILYEN KÖRÜLMÉNYEK KÖZÖTT SEM VONHATÓK FELELŐSSÉGRE SEMMILYEN KÖZVETETT, KÜLÖNLEGES, KÖVETKEZMÉNYI VAGY VÉLETLEN SZERŰ KÁRÉRT, BELEÉRTVE TÖBBEK KÖZÖTT A JELEN KÉZIKÖNYV HASZNÁLATÁBÓL VAGY HASZNÁLHATATLANSÁGÁBÓL EREDŐ ELMARADT NYERÉSEGET VAGY KELETKEZETT VESZTESÉGET VAGY ADATSÉRÜLÉST IS, MÉG AKKOR SEM, HA A CISCO-T VAGY ANNAK SZÁLLÍTÓIT TÁJÉKOZTATTÁK AZ ILYEN KÁROK BEKÖVETKEZÉSÉNEK LEHETŐSÉGÉRŐL.

A jelen dokumentumban használt IP-címek és telefonszámok szándékunk szerint nem a valódi címek, illetve telefonszámok. A jelen dokumentumban előforduló minden példa, parancskiment-megjelenítés, hálózati topológia-rajz és más szám kizárólag illusztrációs célokot szolgál. A szemléltető tartalom esetleg szereplő valódi IP-címek vagy telefonszámok használata nem szándékos, hanem véletlen.

A jelen dokumentum minden nyomtatott példánya és elektronikus változatának minden másolati példánya nem ellenőrzöttnek tekintendő. A legújabb verziót az aktuális online verzió tartalmazza.

A Cisco több mint 200 irodával rendelkezik világszerte. A címek és telefonszámok a Cisco www.cisco.com/go/offices weboldalán található.

A Cisco és a Cisco embléma a Cisco és/vagy leányvállalatai védjegye vagy bejegyzett védjegye az Amerikai Egyesült Államokban és más országokban. Ha meg szeretné tekinteni a Cisco védjegyeinek listáját, látogasson el a következő URL-címre: <https://www.cisco.com/c/en/us/about/legal/trademarks.html>. A harmadik felek megemlíttett védjegyei a tulajdonosuk tulajdonát képezik. A „partner” szó használata nem jelent partneri viszonyt a Cisco és semelyik más vállalat között. (1721R)

© 2019–2022 Cisco Systems, Inc. Minden jog fenntartva.



TARTALOMJEGYZÉK

1 . FEJEZET

A készülék 1

A készülék 1

Szolgáltatás támogatása 3

Új és megváltozott információk 4

Új és módosított információk a 5.1(2) firmware verzióhoz 4

Új és módosított információk a 5.1(1) firmware verzióhoz 4

Új és módosított információk a 5.0 firmware verzióhoz 5

Új és módosított információk a 4.8-as firmware-verzióhoz 5

Új és módosított információk a 4.7 firmware verzióhoz 6

Új és módosított információk a V460 firmware verzióhoz 7

Az első lépések 7

A kézibeszélő bekapcsolása 8

A kézibeszélő kikapcsolása 8

Vészhelyzet bejelentése 8

A kézibeszélő billentyűzetének zárolása 8

A kézibeszélő billentyűzetzárolásának feloldása 9

Gombok és hardver 9

Navigáció 13

Támogatott karakterek 13

Készülék képernyőfunkciói 14

Fejléc-ikonok 15

A telefonhívások és a vonalak megkülönböztetése 17

A telefon akkumulátorai 17

17

A kézibeszélő kijelzőjének tisztítása 18

Tisztítsa meg a kézibeszélő külsejét 18

Ha a készüléket vízbe ejti	19
További segítség és információ	20
Dokumentum hozzáférhetősége látássérült és vak felhasználók számára	20
Cisco 6800-as sorozatú DECT IP-telefon Dokumentáció	20
Megszakadt kapcsolat	20
A Cisco által a készülékre vállalt egy éves korlátozott jótállás feltételei	21

2 . FEJEZET
Készülék beállítása 23

A telefon összeszerelése	23
A csomag tartalma	23
Az akkumulátor behelyezése a kézibeszélőbe	24
Távolítsa el a kézibeszélő csatját	27
A készülék akkumulátorának töltése	29
A töltőegység beállítása	29
A kézibeszélő akkumulátorának töltése	29
Automatikus készülékkonfigurálás	30
A kézibeszélő automatikus beállítása	31
Kézibeszélő beállítása automatikusan felhasználónévvel és jelszóval	31
Kézibeszélő automatikus beállítása rövid aktiválási kóddal	32
A kézibeszélő automatikus hozzáadása HEBU módban	32
Kézi konfigurálás	33
A nyelv és a szöveg alaphelyzetbe állítása a kézibeszélőn	33
A DECT kézibeszélő firmware-frissítése	34

3 . FEJEZET
Hívások 35

Hívás kezdeményezése	35
Hívás indítása	35
Új hívás kezdeményezése az Intercom menüvel	36
Hívás kezdeményezése egy másik vonalon	36
Hívás kezdeményezése a kihangosítóval	37
Hívás kezdeményezése a fejhallgatóval	37
Gyorshívások	37
Gyorshívó szám hozzárendelése	37
Gyorshívószám törlése	39

Gyorshívásos beszélgetés kezdeményezése	40
Hívás fogadása	40
Vészjelzési (sürgősségi) hívás fogadása	41
Várakoztatott hívás fogadása	41
Bejövő hívás némitása	42
Csoporton belüli hívás fogadása	42
Hívás befejezése	42
Hívás tartásba helyezése és folytatása	42
Átváltás aktív és tartásban lévő hívások között	43
Hívás tartása és új hívás kezdeményezése az Intercom menüvel	43
Hívás némitása	43
Konferenciahívás létrehozása	44
Konferenciabeszélgetés létrehozása az Intercom menüvel	44
Hívásátirányítás	45
Hívás átadása közvetlenül (közvetlen átvitel)	45
Tanácsadás és hívásátadás (tanácsadási átadás)	45
Hívás átirányítása az Intercom menüvel	46
BroadWorks Megosztott hívás megjelenés	46
Híváskezdeményezés osztott vonalon	47
Osztott hívás egyesítése	47
Osztott hívás tartásba tétele és visszavétele	47
Csillagkódok	47
Hívás viszonzása csillagkóddal	48
Hívásátadás csillagkóddal	48
Hívásátirányítás aktiválása és inaktiválása csillagkódokkal	48
Hívásvárakoztatás be- és kikapcsolása csillagkódokkal	49
Kimenő hívóinformáció blokkolása és annak feloldása csillagkódokkal	49
Hívásazonosítás nélküli hívások blokkolása és a blokkolás feloldása csillagkóddal	49
A „ne zavarjon” üzemmód be- és kikapcsolása csillagkóddal	50
Az Adóvevő használata	50
Lapozás	50
Oldal küldése	51

Szöveges üzenetek	53
Szöveges üzenet küldése	53
Válaszoljon szöveges üzenetre azonnal	54
Szöveges üzenet feladójának hozzáadása a helyi kapcsolatokhoz	55
Egy szöveges üzenet küldőjének hozzáfűzése a helyi kapcsolatokhoz	55
Szöveges üzenet továbbküldése	56
Töröljön szöveges üzenetet azonnal	57
Minden üzenet törlése	57
Szöveges üzenetek előzményeinek megtekintése	58
Válasz SMS-ben a szöveges előzmények közül	58
Szöveges üzenet törlése a Szöveges Üzenetek (Text Message History) előzményei közül	59
Összes szöveges üzenet törlése a Szöveges üzenetek előzményei (Text Message History) közül	59
Az üzenetbeállítások konfigurálása	60

5 . FEJEZET
Partnerek és címtárak 61

Helyi kapcsolatok	61
Helyi kapcsolat hozzáadása	61
Helyi kapcsolat felhívása	62
Helyi kapcsolat szerkesztése	62
Helyi kapcsolat törlése	63
Az összes helyi kapcsolat törlése	63
Címtárak	64
Kapcsolat tárcsázása a központi könyvtárból	64

6 . FEJEZET
Legutóbbi hívások és hangposta 65

A legutóbbi hívások listája	65
A legutóbbi hívások megtekintése	65
Telefonálás a Legutóbbiak listájáról választva	66
A legutóbbi hívót hozzáadhatjuk a címjegyzékünkhöz	66
A hangposta elérése	67

7 . FEJEZET
Ébresztőóra, Vészhelyzeti ébresztőlista és funkciógombok 69

Ébresztőóra	69
Riasztás beállítása	69

Ismétlődő riasztás beállítása	70
Szundi-idő beállítása	71
Válasz egy riasztásra	71
Sürgősségi riasztási lista	71
A beérkező sürgősségi riasztások megtekintése	72
Funkciógombok	72
Funkciógomb beállítása	72
Hívás kezdeményezése funkciógombbal vagy gyors hívóval	73
Funkciógomb vagy gyors hívó hozzáadása a gyorstárcsázási listához	73
Funkciógomb vagy gyors hívó törlése	74
Az összes funkciógomb vagy gyors hívó törlése	74
Gyors hívási lista megtekintése	74

8 . FEJEZET
Beállítások 77

Beállítások menü	77
Audiobeállítások megadása	77
Néma üzemmód beállítása a Beállítások menüből	77
A csengetési hangerő beállítása a Beállítások menüből	77
A csengőhang beállítása a különböző hívás típusokhoz	78
Csengőhang beállítása hangos környezetbe	79
A riasztási hangerő beállítása	79
A készülék Rezgómódjának beállítása	80
A gombnyomás-hang beállítása	80
A megerősítés hangjelzés beállítása	80
Térrerő-figyelmeztetés beállítása	81
Töltési figyelmeztetés beállítása	81
Idő és dátum	82
Az időformátum beállítása	82
A dátumformátum beállítása	82
Nyelv beállítása	83
Állítsa be a készülék LED-jét	84
Állítsa be a képernyőt kikapcsoló időzítőt	84
Biztonság menü	85
A telefonzár és a PIN-kód beállítása	85

A készüléket automatikusan lezáró időzítés beállítása	85
A Beállításokhoz tartozó PIN módosítása	86
A készülék nevének beállítása	87
Alapértelmezett vonal kiválasztása	87
Az automatikus válasz beállítása a DECT kézibeszélőn	87
A kézibeszélő csörgésének beállítása töltés közben	88
„Ne Zavarjanak” mód beállítása	88
A hívófél-azonosító elrejtése hívás kezdeményezésekor	89
Hívásátirányítás	89
Előzetes feltétel nélküli hívástovábbítás beállítása	89
Hívástovábbítás beállítása arra az esetre, ha a telefont nem veszik fel	90
Hívástovábbítás beállítása, ha a vonal foglalt	90
Képernyőkímélő beállítása	90
A kézibeszélő üresjárati órájának beállítása	91
Bluetooth menü	91
Bluetooth és az Ön készüléke	91
Bluetooth engedélyezése	92
Bluetooth-eszközök keresése és párosítása	92
Párosított Bluetooth-eszközök kezelése	92
Kapcsolja be a Push To Talk módot	93
Bejövő hívás csengésének beállítása	93
Hangerő módosítása hívás közben	94

9 . FEJEZET
Kiegészítők 95

Támogatott fejhallgatók	95
Fejhallgatókra vonatkozó fontos biztonsági információ	95
Hangminőség	96

10 . FEJEZET
Hibaelhárítás 97

Általános hibaelhárítás	97
A kézibeszélő nem kapcsol be	97
A kézibeszélő nem marad bekapcsolva	98
A kézibeszélő nem cseng ki	98
A kézibeszélő nem reagál a gombnyomásra	98

A kézibeszélő folyamatosan sípol, miközben a töltőn van	99
A kézibeszélő képernyőjén a "Keresés" felirat látható.	99
A kézibeszélő állapotának megtekintése	100
Készülékbeállítások alaphelyzetbe állítása	100

11 . FEJEZET
Termékbiztonság 101

A biztonságra és a teljesítményre vonatkozó információk	101
Biztonsági útmutató	102
Akkumulátorral kapcsolatos biztonsági megjegyzések	102
Áramkimaradás	103
Szabályozási tartományok	103
Egészségügyi ellátói környezet	103
Külső eszközök használata	103
Rendszer viselkedés hálózati zavarok esetén	104
Termékcímke	104
Megfelelőségi nyilatkozatok	104
Megfelelőségi nyilatkozatok az Európai Unió számára	104
CE-jelölés	104
A rádiófrekvenciás kitettségre vonatkozó nyilatkozat az Európai Unió számára	105
Megfelelőségi nyilatkozatok az USA számára	105
Általános rádiófrekvenciás kitettségi megfelelés	105
15. cikkely szerinti rádiófrekvenciás eszköz	105
Kanadára vonatkozó megfelelési nyilatkozatok	105
Kanadára vonatkozó nyilatkozat a rádiófrekvenciás sugárzásnak való kitettségről	106
Megfelelőségi nyilatkozatok Új-Zéland számára	106
PTC (Permit to Connect) általános figyelmeztetés	106
IP-hálózatok használata PSTN esetén	106
Hangtömörítés használata PSTN hálózaton keresztül	107
Visszhangszűrés	107
Megfelelőségi nyilatkozat, Taiwan	107
DGT figyelmeztető nyilatkozat	107
Megfelelőségi nyilatkozat, Argentína	107
Megfelelőségi nyilatkozat, Szingapúr	107
A Cisco termékek biztonsági áttekintése	107

[Fontos online információk](#) 108



FEJEZET 1

A készülék

- [A készülék, a\(z\) 1. oldalon](#)
- [Szolgáltatás támogatása, a\(z\) 3. oldalon](#)
- [Új és megváltozott információk, a\(z\) 4. oldalon](#)
- [Az első lépések, a\(z\) 7. oldalon](#)
- [Gombok és hardver, a\(z\) 9. oldalon](#)
- [, a\(z\) 17. oldalon](#)
- [További segítség és információ, a\(z\) 20. oldalon](#)

A készülék



A(z) Cisco 6800-as sorozatú DECT IP-telefon eszközt kis- és közepes, valamint nagyállalatok számára tervezték. A sorozat a következőkből tevődik össze:

- Cisco IP DECT 110 egycellás bázisállomás
- Cisco IP DECT 210 többcellás bázisállomás
- Cisco IP DECT 110 átjátszó
- Cisco IP DECT Phone 6823 Készülék
- Cisco 6825-ös DECT IP-telefon kézibeszélője
- Cisco DECT IP-telefon 6825-ös Ruggedized Handset kézibeszélő

A bázisállomások és az erősítő előlről nézve azonosnak tűnik, de más a funkciójuk. A bázisállomások a hívásirányítás rendszerrel, a kézibeszélővel és a választható erősítőkkel kommunikálnak. Az erősítők kommunikálnak a bázisállomás és a kézibeszélők között.

Az eszközöket a tetejükön látható szimbólum alapján lehet felismerni.

Eszköz	Szimbólumok
Cisco IP DECT 110 egycellás bázisállomás	

Eszköz	Szimbólumok
Cisco IP DECT 210 többcellás bázisállomás	
Cisco IP DECT 110 átváltó	

**Megjegyzés**

Ez a dokumentum csak a(z) Cisco 6800-as sorozatú DECT IP-telefon eszközre vonatkozik. Ez a sorozat különbözik a(z) Cisco 6800-as sorozatú multiplatform IP-telefonok eszköztől. A(z) Cisco 6800-as sorozatú multiplatform IP-telefonok eszközzel kapcsolatban további információt a következő részben talál: <https://www.cisco.com/c/en/us/support/collaboration-endpoints/ip-phone-6800-series-multiplatform-firmware/series.html>

ábra 1: Cisco IP DECT Phone 6823 Készülék, Cisco 6825-ös DECT IP-telefon kézibeszélője, Cisco DECT IP-telefon 6825-ös Ruggedized Handset kézibeszélő, Cisco IP DECT 110 átváltó, Cisco IP DECT 210 többcellás bázisállomás és Cisco IP DECT 110 egycellás bázisállomás



A kézibeszélők a bázisállomással és az ismétlőkkel DECT (Digital Enhanced Cordless Telecommunications) technológiával kommunikálnak.

Ha a kézibeszélőt robbanásveszélyes, poros vagy nedves környezetben kell használni, akkor használja ezt: Cisco DECT IP-telefon 6825-ös Ruggedized Handset kézibeszélő. A kézibeszélő IP65-os, ami azt jelenti, hogy a kézibeszélő a portól és a vízből való védelem érdekében zárt.

A(z) Cisco IP DECT Phone 6823 Készülék hasonlít a(z) Cisco 6825-ös DECT IP-telefon kézibeszélője eszközhöz, kivéve ezeket a különbségeket. A gombok használata és az ikonok megjelenése eltérő lehet a két készüléken.

Szolgáltatás	Cisco 6825-ös DECT IP-telefon kézibeszélője	Cisco IP DECT Phone 6823 Készülék
Képernyő	Kijelző: 2 hüvelyk Felbontás: 240 x 320 képpont	Kijelző: 1,7 hüvelyk Felbontás: 128 x 160 képpont
Segélyhívó gomb	Jelen	Nincs jelen
Bluetooth	Támogatott	Nem támogatott
Töltőbölcső	USB-port és LED	Nincs USB-port és LED

Ebben a dokumentumban a *telefon* kifejezés a készüléket jelenti, a *rendszer* pedig a készüléket és a bázisállomást egyben.

A következő táblázat felsorolja a jelen dokumentumban használt általános kifejezéseket és azok jelentéseit.

táblázat 1: Terms

Kifejezés	Jelentés
<i>Kézibeszélő vagy telefon</i>	6823-as kézibeszélő 6825-as kézibeszélő 6825-ös Ruggedized Handset kézibeszélő
<i>Bázisállomás</i>	110-es egycellás bázisállomás 210-es többcellás bázisállomás
<i>Átjászó</i>	110-es átjászó



Megjegyzés Lehet, hogy a készülék nem támogatja az összes szolgáltatást. A támogatott funkciókért forduljon a szolgáltatóhoz.

Szolgáltatás támogatása

Ez a dokumentum az eszköz által támogatott összes szolgáltatást ismerteti. Azonban lehet, hogy nem minden funkció támogatott az aktuális konfigurációban. A támogatott funkciókkal kapcsolatos további tudnivalókért forduljon a szolgáltatóhoz vagy a rendszergazdához.

Új és megváltozott információk

Új és módosított információk a 5.1(2) firmware verzióhoz

Szolgáltatás	Új és megváltozott információk
Új témakörök hozzáadva a hívásátíráshoz, a közvetlen átíráshoz és a tanácsadási átadáshoz	<p>Új szakasz: Hívásátíráshoz, a(z) 45. oldalon Hívás átadása közvetlenül (közvetlen átvitel), a(z) 45. oldalon</p> <p>Tanácsadás és hívásátadás (tanácsadási átadás), a(z) 45. oldalon</p>

Új és módosított információk a 5.1(1) firmware verzióhoz

Szolgáltatás	Új és megváltozott információk
Automatikus kézibeszélő-regisztráció HEBU módban	Új szakasz: A kézibeszélő automatikus hozzáadása HEBU módban, a(z) 32. oldalon
Híváscsoportok hozzáadása intercom hívások esetén	<p>Új szakaszok:</p> <ul style="list-style-type: none"> • Új hívás kezdeményezése az Intercom menüvel, a(z) 36. oldalon • Hívás tartása és új hívás kezdeményezése az Intercom menüvel, a(z) 43. oldalon • Hívás átíráshoz, a(z) 46. oldalon • Konferenciabeszélgetés létrehozása az Intercom menüvel, a(z) 44. oldalon • Csoporton belüli hívás fogadása, a(z) 42. oldalon
Tárcsázási terv kiegészítése	Frissített szakasz: Gyors hívási számok, a(z) 38. oldalon
Bejövő hívás ellenőrzésének kijelzése a kézibeszélőn	Frissített szakaszok: <ul style="list-style-type: none"> • Hívás fogadása, a(z) 40. oldalon • A legutóbbi hívások megtekintése, a(z) 65. oldalon
A kézibeszélő nyelvének és szövegének alaphelyzete állítása	Új szakasz: A nyelv és a szöveg alaphelyzetbe állítása a kézibeszélőn, a(z) 33. oldalon

Új és módosított információk a 5.0 firmware verzióhoz

Szolgáltatás	Új és megváltozott információk
Firmware-fájlnév módosítása	Frissített szakasz: A DECT kézibeszélő firmware-frissítése, a(z) 34. oldalon
Magyar nyelvű kiegészítés a kézibeszélőhöz	Frissített szakasz: Nyelv beállítása, a(z) 83. oldalon
Hangos csengőhang beállítása a Kézibeszélőben	Új szakasz: Csengőhang beállítása hangos környezethez, a(z) 79. oldalon

Új és módosított információk a 4.8-as firmware-verzióhoz

Szolgáltatás	Új vagy módosított tartalom
110-es egycellás bázisállomás és 110-es átjátszó	Frissített szakaszok: <ul style="list-style-type: none"> • A készülék, a(z) 1. oldalon • A kézibeszélő képernyőjén a "Keresés" felirat látható., a(z) 99. oldalon
6823-as kézibeszélő	Frissített szakaszok: <ul style="list-style-type: none"> • A készülék, a(z) 1. oldalon • Vészhelyzet bejelentése, a(z) 8. oldalon • Gombok és hardver, a(z) 9. oldalon • Fejléc-ikonok, a(z) 15. oldalon • A töltőegység beállítása, a(z) 29. oldalon • A(z) Hívások, a(z) 35. oldalon fejezet különböző szakaszai. • A(z) Szöveges üzenetek, a(z) 53. oldalon fejezet különböző szakaszai. • Helyi kapcsolatok, a(z) 61. oldalon • A legutóbbi hívót hozzáadhatjuk a címjegyzékünkhöz, a(z) 66. oldalon • Ébresztőóra, a(z) 69. oldalon • Funkciógombok, a(z) 72. oldalon • A(z) Beállítások, a(z) 77. oldalon fejezet különböző szakaszai.
Lapozás	Új Lapozás, a(z) 50. oldalon rész hozzáadása.

Szolgáltatás	Új vagy módosított tartalom
Osztott hívások kibővítései	Frissített szakaszok: <ul style="list-style-type: none"> Hívás fogadása, a(z) 40. oldalon BroadWorks Megosztott hívás megjelenés, a(z) 46. oldalon Új szakaszok: <ul style="list-style-type: none"> Híváskezdeményezés osztott vonalon, a(z) 47. oldalon Osztott hívás egyesítése, a(z) 47. oldalon Osztott hívás tartásba tétele és visszavétele, a(z) 47. oldalon
Hívások váltása navigációs gombbal	Frissített Átváltás aktív és tartásban lévő hívások között , a(z) 43. oldalon szakasz.
Ideiglenes kézibeszélő hozzáadása a bázisállomáshoz	Új szakaszok: <ul style="list-style-type: none"> Kézibeszélő beállítása automatikusan felhasználónévvel és jelszóval, a(z) 31. oldalon Kézibeszélő automatikus beállítása rövid aktiválási kóddal, a(z) 32. oldalon
Általános módosítások	Új hibaelhárítási lépések itt: A kézibeszélő folyamatosan sípol, miközben a töltőn van , a(z) 99. oldalon

Új és módosított információk a 4.7 firmware verzióhoz

Ettől a kiadástól kezdve:

- A kiadási számsorozat a normál Cisco kiadási számokhoz igazodik. Belsőleg az előző számrendszer jelenik meg. A 4.7-es firmware-kiadás és a V470 B6 firmware-kiadás azonos.
- A kiadáshoz kapcsolódó összes dokumentum-frissítés egyértelműen fel van tüntetve. Ha például egy új mező van hozzáadva, vagy egy mező el van távolítva, a dokumentáció a módosítás típusát és a módosításnak azt a típusát jelzi, amelyre a módosítás vonatkozik.

Szolgáltatás	Új és megváltozott információk
6825-ös Ruggedized Handset kézibeszélő támogatás	Frissítve A készülék , a(z) 1. oldalon Frissítve Gombok és hardver , a(z) 9. oldalon

Szolgáltatás	Új és megváltozott információk
Felhasználói felület fejlesztések	Információ hozzáadása a hatótávon kívüli figyelmeztetéshez itt: A készülék, a(z) 1. oldalon . A riasztási kijelzővel kapcsolatos információk hozzáadása a visszatérő riasztásokhoz itt: Ébresztőóra, a(z) 69. oldalon .
Egyéb változások	Új hibaelhárítási lépések itt: A kézibeszélő nem marad bekapcsolva, a(z) 98. oldalon és itt: A kézibeszélő nem kapcsol be, a(z) 97. oldalon .

Új és módosított információk a V460 firmware verzióhoz

Szolgáltatás	Új vagy frissített szakaszok
Broadsoft-címtár	Frissítve Kapcsolat társázása a központi könyvtárból, a(z) 64. oldalon
A kézibeszélő alapból nyújtott fejlesztései	Frissítve Automatikus készülékkonfigurálás, a(z) 30. oldalon Új feladat A kézibeszélő automatikus beállítása, a(z) 31. oldalon
A felhasználói felület javításai	Frissítve Gyorshívó szám hozzárendelése, a(z) 37. oldalon Új feladat Gyorshívószám törlése, a(z) 39. oldalon Új feladat A legutóbbi hívót hozzáadhatjuk a címjegyzékünkhöz, a(z) 66. oldalon Frissítve A csengőhang beállítása a különböző hívás típusokhoz, a(z) 78. oldalon
Általános javítások	Új feladat Alapértelmezett vonal kiválasztása, a(z) 87. oldalon

Az első lépések

Az akkumulátort be kell helyezni a kézibeszélőbe, és a kézibeszélő használata előtt fel kell töltenie. Bővebb információért lásd [Az akkumulátor behelyezése a kézibeszélőbe, a\(z\) 24. oldalon](#) és [A kézibeszélő akkumulátorának töltése, a\(z\) 29. oldalon](#).

A kézibeszélő bekapcsolása

Eljárás

Nyomja meg és tartsa lenyomva a **Bekapcsológomb/vége**  gombot addig, amíg a képernyő bekapcsol.

A kézibeszélő kikapcsolása

Eljárás

Nyomja meg és tartsa lenyomva a **Bekapcsológomb/vége**  gombot addig, amíg a képernyő kikapcsol.

Vészhelyzet bejelentése

A(z) 6825-as kézibeszélő rendelkezik egy vészhelyzeti gombbal, mely a kézibeszélő tetején található. Ha a rendszergazda beállította, e gomb megnyomásával riasztást adhat le vészhelyzetben. A készülék hívást indít egy előre definiált segélykérő számra, és automatikusan bekapcsolja a kihangosítót.



Megjegyzés

A(z) 6823-as kézibeszélő nem rendelkezik **Vészhelyzet** gombbal.

Eljárás

Nyomja le és tartsa nyomva a **Segélyhívó**  gombot 3 másodpercig.

A kézibeszélő billentyűzetének zárolása

A véletlen tárcsázás megakadályozása érdekében lezárhatja a billentyűzetet.



A véletlen tárcsázás megakadályozása érdekében lezárhatja a billentyűzetet. A funkciógomb címkeje nem jelenik meg, amikor zárolja a billentyűzetet.



Megjegyzés

Ha a billentyűzet le van zárva, akkor csak segélyhívó számokat hívhat.

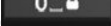
Eljárás

Nyomja meg és tartsa nyomva a **Nulla (0)**  gombot addig, amíg az üzenet “Tartsa nyomva a 0-t” lesz, és a billentyűzár ikon ( vagy ) meg nem jelenik a képernyőn.

Kapcsolódó témakörök

[A telefonzár és a PIN-kód beállítása](#), a(z) 85. oldalon

[A készüléket automatikusan lezáró időzítés beállítása](#), a(z) 85. oldalon

A kézibeszélő billentyűzetzárolásának feloldása

Ha a billentyűzet le van zárva, fel kell azt oldania, mielőtt a hívások nagy részét el tudná indítani. Előfordulhat, hogy PIN-kódot kell begépelnie, hogy feloldja a készüléket.



Megjegyzés Ha a billentyűzet le van zárva, akkor csak segélyhívó számokat hívhat.

A billentyűzetet a legtöbb hívás indítása előtt fel kell oldani. Előfordulhat, hogy PIN-kódot kell begépelnie, hogy feloldja a készüléket. Amikor feloldja a billentyűzetet, a funkciógomb címkék megjelennek.

Eljárás

Nyomja meg és tartsa lenyomva a **Nulla (0)**  gombot addig, amíg a “Nyomja meg és tartsa lenyomva a * gombot” üzenet és a billentyűzár ikon () vagy  el nem tűnik a képernyőről.

Kapcsolódó témakörök

[A telefonzár és a PIN-kód beállítása](#), a(z) 85. oldalon

[A készüléket automatikusan lezáró időzítés beállítása](#), a(z) 85. oldalon



Gombok és hardver



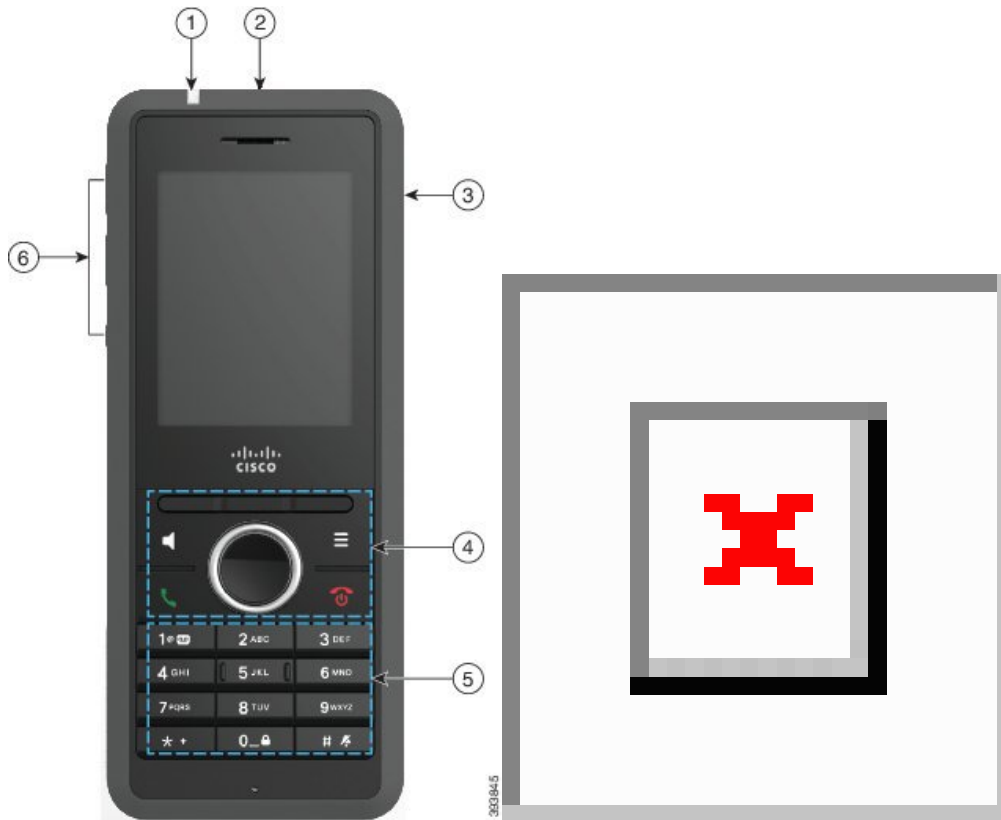



A készüléken számos gomb és hardverelem található, amelyeket rendszeresen használni fog. Az alábbi ábra és táblázat segítségével megismerkedhet a fontosabb gomb- és hardverelem-funkciókkal. Az ábrán be a(z) 6823-as kézibeszélő és 6825-as kézibeszélő eszközök láthatók. A(z) 6825-ös Ruggedized Handset kézibeszélő megjelenése hasonlít a(z) 6825-as kézibeszélő eszközéhez.





ábra 2: A(z) 6825-as kézibeszélő és 6823-as kézibeszélő gombjai és felépítése





táblázat 2: A(z) 6825-as kézibeszélő és 6823-as kézibeszélő gombjai és felépítése

Elem	Név vagy csoport	Leírás
1	Jelzőfény (LED)	Jelzőfény – a fényjelzés a készülék állapotára utal. Beállíthatja, hogy milyen esemény váltsa ki a piros, sárga vagy zöld LED jelzését.
2	Segélyhívó gomb	<p>Segélyhívó  Ha be van állítva, segélyhívást indít.</p> <p>Ez a gomb nem található meg a(z) 6823-as kézibeszélő eszközön.</p>
3	Fejhallgató csatlakozója	Fejhallgató-csatlakozó, borítással  Távolítsa el a védősapkát, és csatlakoztassa a fejhallgató vagy a fülhallgatót (3,5 mm-es audiocsatlakozó).

Elem	Név vagy csoport	Leírás
4	Szoftvergombok, telefonvezérlő gombok (kihangosító , menü), a navigációs egység, hívásvezérlő gombok (Válasz/küldés , Bekapcsológomb/vége).	<p>Szoftvergombok  aktiválják a képernyőn szereplő elemet.</p> <p>Kihangosító  A kihangosítós üzemmód ki- és bekapcsolására szolgál.</p> <p>Menü  Könyvtárak, beállítások, állapot és egyéb információk.</p> <p>Navigációs vezérlőelem-csoport  Navigációs gyűrű és Választás gomb</p> <ul style="list-style-type: none"> • Navigációs gyűrű (külső gyűrű): felfelé, lefelé, balra vagy jobbra. • Választ gomb  (a vezérlőelem-csoport közepe): kiválaszt egy menüelemet. <p>Válasz/Küldés  Beérkező hívás fogadására vagy a telefonszám beírása utáni híváskezdeményezésre szolgál.</p> <p>Bekapcsológomb/vége  a telefon be- vagy kikapcsolása, vagy egy folyamatban lévő hívás befejezése. A menükben a gomb visszaviszi az előző képernyőre.</p>

Elem	Név vagy csoport	Leírás
5	Billentyűzet	<p>Itt tárcsázhat számokat és írhat be betűket.</p> <p>Egy </p> <ul style="list-style-type: none"> • Üsse be az "1"-t szám tárcsázásakor. • Hozzáférés a hangpostához: Tartsa nyomva a hangpostarendszer automatikus tárcsázásához. • A következő különleges karakterek beírására szolgál: . ! ? , - " @ + ; : <p>Csillag (*) </p> <ul style="list-style-type: none"> • Nyomja le és tartsa nyomva a gombot, hogy a hívott szám elejéhez hozzáadhassa a plusz (+) jelet. <p>Nulla </p> <ul style="list-style-type: none"> • Üsse be az "0"-t szám tárcsázásakor. • Nyomja meg és tartsa lenyomva a billentyűzet lezárásához vagy feloldásához. • Üssön szóközt. <p>Kettőskereszt (#) </p> <ul style="list-style-type: none"> • Megnyomásáva és nyomva tartásával némítható a telefon csengése. A megfelelő beállítás esetén a telefon rezgéssel jelez helyette. • A következő speciális szövegkarakter beírására szolgál: # <p>A 2-9 gombok segítségével betűk és számok gépelhetők be.</p> <p>Megjegyzés Egyes nyelveken további karakterek fordulhatnak elő.</p>

Elem	Név vagy csoport	Leírás
6	Hangerő (Volume) és Némít (Mute) gombok	 <p>Hangerő</p> <ul style="list-style-type: none"> • Ha a telefon tétlen állapotban van, a csengetés hangerejének módosítására, illetve a csengetés kikapcsolására szolgál. • Hívás közben az aktív kézibeszélő, fejhallgató vagy hangszóró hangerejét szabályozza. <p>Némítás  A némítási funkció be-, illetve kikapcsolására szolgál.</p>

Navigáció

Használja a Navigációs csoport külső gyűrűjét a menük és mezők közötti léptetéshez. A navigációs gomb belső **Választ** gombjával pedig kiválaszthatja a menüpontokat.



Támogatott karakterek

Adatbevitelkor a készülék a következő karaktereket támogatja:

ábra 3: Támogatott karakterek

	0	1	2	3	4	5	6	7	8	9	A	B	C	D	E	F
0			0	@	P	`	p	€	í	°	À	Đ	à	đ		
1		!	1	A	Q	a	q	ı	'	ı	±	Á	Ñ	á	ñ	
2		"	2	B	R	b	r	,	'	φ	Č	Â	Ò	â	ò	
3		#	3	C	S	c	s	f	"	£	č	Ă	Ó	ă	ó	
4		\$	4	D	T	d	t	_	"	¤	'	Ä	Ô	ä	ô	
5		%	5	E	U	e	u	...	°	¥	µ	Å	Ö	å	ö	
6		&	6	F	V	f	v	†	-	ı	¶	Æ	Ö	æ	ö	
7		'	7	G	W	g	w	‡	—	§	·	Ç	×	ç	÷	
8		(8	H	X	h	x	^	~	"	˘	È	Ø	è	ø	
9)	9	I	Y	i	y	Ř	ř	Û	Đ	É	Ù	é	ù	
A		*	:	J	Z	j	z	Š	š	û	d'	Ê	Ú	ê	ú	
B		+	;	K	[k	{	<	>	«	»	Ë	Û	ë	û	
C		,	<	L	\	l		œ	œ	Ë	Ť	İ	Ü	i	ü	
D		-	=	M]	m	}	Š	š	ě	ı'	Í	Ý	í	ý	
E		.	>	N	^	n	~	Ž	ž	Ň	ň	İ	ı	ı	ı	
F		/	?	O	_	o	Ğ	ğ	Ÿ	˘	ı	ı	ı	ı	ı	

Készülék képernyőfunkciói

A telefon képernyője információkat jelenít meg a telefonjáról, például címtár, dátum és idő, funkciógombok. A képernyő három részből áll, ezek a fejléc, a középső rész és a lábléc.

ábra 4: Készülék képernyő

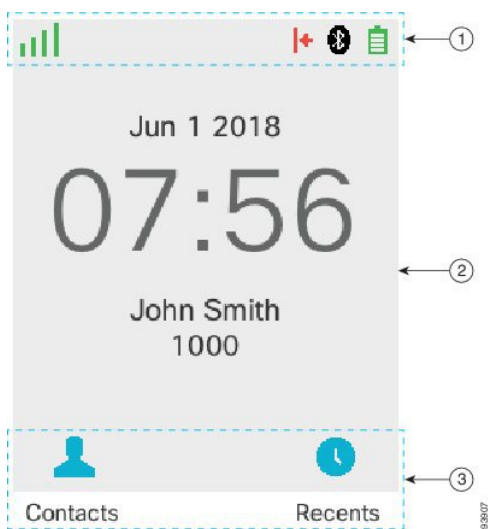

- 1 A képernyő felső részén a fejléc helyezkedik el. A fejléc-sor jeleníti meg a rádiójel erősségét és az akkumulátor töltöttségét, valamint számos ikont. Az ikonok az aktív funkciókat jelzik.
Ha a szervezet használja a BroadWorks Megosztott Hívásmegjelenítés (SCA) funkciót, egy sor doboz jelenik meg rögtön a fejlécsor alatt. Az egyes mezők egy osztott vonalon lévő felhasználót jelképeznek.

2	A képernyő közepén jelennek meg a készülékkel kapcsolatos információk: dátum és idő, beállított készüléktulajdonos és készülék-telefonszám.
3	A képernyő alsó sorában a funkciógombok címkéi találhatóak. Az egyes címkék a képernyő alatti megfelelő funkciógombhoz tartozó műveletet jelölik. Néha a funkciógombok címkéi felett ikonok jelennek meg.







Kapcsolódó témakörök

[BroadWorks Megosztott hívás megjelenés](#), a(z) 46. oldalon

Fejléc-ikonok

A fejléc ikonjai a kézibeszélő állapotáról tájékoztatnak. A következő szakaszokban a fejlécikonokat és jelentésüket tárgyaljuk. A fejlécsor ikonjai eltérőek lehetnek, ha a ne zavarjanak (DND) üzemmód engedélyezve van.

Hangútvonali ikonok





Ikon	NEZAVARJ mód ikon	Leírás
		Kihangosító ki van kapcsolva
		Fejhallgató használata
		A kézibeszélő elnémul.

Bluetooth-ikonok

A(z) 6823-as kézibeszélő nem támogatja a Bluetooth-t.

Ikon	NEZAVARJ mód ikon	Leírás
		Bluetooth® csatlakoztatva.
		Bluetooth® leválasztva.

Hálózati ikonok

Ikon	NEZAVARJ mód ikon	Leírás
		Nincs hálózati kapcsolat.
		Gyenge hálózati kapcsolat

Ikon	NEZAVARJ mód ikon	Leírás
		Jó hálózati kapcsolat.
		Jobb hálózati kapcsolat
		Legjobb hálózati kapcsolat





Akkumulátor-ikonok

Ikon	NEZAVARJ mód ikon	Leírás
		Kimerült az akkumulátor. Töltse fel az akkumulátort a telefon használatához.
		Akkumulátor 1-24 % között van feltöltve. Töltse fel az akkumulátort a lehető leghamarabb.
		Akkumulátor 25-49 % között van feltöltve.
		Akkumulátor 50-74 % között van feltöltve.
		Akkumulátor 75-100 % között van feltöltve.
		Akkumulátor töltése

Telefonhívással kapcsolatos ikonok

Ikon	NEZAVARJ mód ikon	Leírás
		Fogadott hívás
		Tárcsázott hívás
		Ne zavarj funkció engedélyezve
		Telefonhívásokat továbbítják.
		Várakozó hangüzenet
		Nem fogadott hívás

Más ikonok

Ikon	NEZAVARJ mód ikon	Leírás
		A kézibeszélő billentyűzete zárolva van.
		Üzenet

A telefonhívások és a vonalak megkülönböztetése

A *vonalak* és a *hívások* kifejezést a telefon használatának bemutatásához nagyon behatároltan használjuk.

- Vonal – Mindegyik vonal egy telefonszámnak vagy intercom számnak felel meg, amelyen mások felhívhatják Önt. Legfeljebb négy vonal van.
- Hívások—Egy-egy vonal legfeljebb két hívást támogat. A készülék azonban csak két hívást engedélyez.

Egyszerre mindig csak egy hívás lehet aktív; a másik hívás automatikusan tartásba kerül.

Íme egy példa: ha négy vonallal rendelkezik, és mindegyik vonal két-két hívást kezel, akkor egyszerre legfeljebb kettő hívást kapcsolhatnak Önhöz. E két hívás lehet ugyanazon a vonalon vagy két különböző vonalon. A két hívás közül csak az egyik aktív, a másik egy tartásban lévő hívás.

A telefon akkumulátorai

A telefonban lítium-ion akkumulátor található. A teljesen feltöltött akkumulátor az alábbi üzemiidőket képes biztosítani:

- Legfeljebb 17 órányi beszélgetési idő
- Legfeljebb 200 órányi készenléti idő

Az akkumulátor élettartama csökken, ha a telefon be van kapcsolva. Hívások, üzenetek, alkalmazások használata, a Bluetooth használata és az olyan műveletek, mint a navigációs menü energiát fogyasztanak, és csökkentik a beszélgetési időt. Az akkumulátor lemerülésének megelőzése érdekében egy beállítható tétlen időszak után a képernyő elhalványul majd kikapcsol.

Kapcsolódó témakörök

[Állítsa be a képernyőt kikapcsoló időzítőt](#), a(z) 84. oldalon

[A kézibeszélő akkumulátorának töltése](#), a(z) 29. oldalon

A telefont lehet tisztítani. Ügyeljen arra, hogy a vonatkozó tisztítási útmutatásnak megfelelően járjon el.

Tisztítsa le a telefont azonnal, ha bármi olyannal érintkezik, ami foltot hagy vagy egyéb kárt okoz; például piszok vagy homok, tinta, smink, szappan, mosószer, savak, savas élelmiszerek vagy krémek.



Felhívás Ne fújjon bele, vagy ne használjon sűrített levegőt (például az aeroszolos palackot, alacsony vagy magas nyomású levegő fúvókát), a nyílások tisztítására a telefonon.

Ne használjon porszívót, vagy más szívó berendezést a telefon nyílásaihoz.

Ne használjon tűket vagy más eszközöket a telefon nyílásainak takarításához.

Levegő, szívó vagy a nyílások takarítására szolgáló mechanikus tárgyak használata károsíthatják a telefont és érvénytelenítik a telefon garanciáját.

Ha a készüléket vízbe ejti vagy víz fröccsen rá, minden esetben meg kell szárítani. Lásd [Ha a készüléket vízbe ejti, a\(z\) 19. oldalon](#).

A kézibeszélő kijelzőjének tisztítása

Eljárás

Ha koszos a telefon kijelzője, puha, száraz törlőruhával törölje át.

Felhívás Ne használjon folyékony vagy por alakú tisztítószeret a telefon tisztítására, mivel az beszennyezheti a telefon alkatrészeit, és hibát okozhat.

Tisztítsa meg a kézibeszélő külsejét

A telefon külseje száraz, nem pihésedő ruhával tisztítható. Egészségügyi szolgáltatói környezetben ajánlott Caviwipes™, illetve Saniwipes™ használata a készülék gondos megtisztításához. A Caviwipes és Saniwipes törlőkendők izopropanol tartalma elérheti a 17%-ot.



Felhívás A Caviwipes és a Saniwipes túlzott, napi hármát meghaladó használata károsíthatja a telefon felszínét és megváltoztatja a telefon megjelenését.

Az ennél nagyobb koncentrációjú izopropanolt tartalmazó tisztítószerek – beleértve a tömény izopropanolt is –, valamint más, alkohol alapú folyadékok károsíthatják a telefont. Ne tisztítsa a telefont klórtartalmú vagy egyéb, maró hatású termékkel.

Tisztítsa le a telefont azonnal, ha bármi olyannal érintkezik, ami foltot hagy vagy egyéb kárt okoz; például piszok vagy homok, tinta, smink, szappan, mosószer, savak, savas élelmiszerek vagy krémek.

**Felhívás**

Ne fújjon bele, vagy ne használjon sűrített levegőt (például az aeroszolos palackot, alacsony vagy magas nyomású levegő fűvókát), a nyílások tisztítására a telefonon.

Ne használjon porszívót, vagy más szívó berendezést a telefon nyílásaihoz.

Ne használjon tűket vagy más eszközöket a telefon nyílásainak takarításához.

Levegő, szívó vagy a nyílások takarítására szolgáló mechanikus tárgyak használata károsíthatják a telefont és érvénytelenítik a telefon garanciáját.

Eljárás**Lépés 1**

Vegye le a telefont a töltőről.

Lépés 2

Törölje le a telefont és a képernyőt egy puha, szőszmentes ruhával, vagy egy engedélyezett fertőtlenítő törlőkendővel.

Lépés 3

Ha idegen dolgok (például finom homok) található az eszköz nyílásaiban, ütögesse a kezéhez, hogy a tárgyakat eltávolítsa.

Ha a készüléket vízbe ejti

A következőket tegye, ha a készüléket vízbe ejti:

- *Finoman* rázza le a vizet a telefonról.
- Törölje szárazra a telefont puha, száraz, nem szőszölődő törlőruhával.
- Hagyja a telefont szárazon, légáramlat útjában; például egy *hideg* levegőt fújó ventilátort lehet irányítani a telefon hangszórórácsára, ami segít a telefon kiszáritásában. Csak ne tegye a ventilátor közelébe a telefont.

A következőket ne tegye:

- Ne nyissa ki az akkufedelet míg a telefon nedves.
- Ne használjon sűrített levegőt a víz kifúvatásához.
- Ne használjon hajszárítót a telefon szárításához.
- Ne tegyen egy vattacsomót, papírtörlőt vagy ruhát, a fülhallgató-csatlakozóaljzatba, vagy az akkumulátortartó belsejébe.
- Ne ütögesse kemény felülethez.
- Ne tegye a nedves telefont a dokkolóba. Meg kell várni, amíg a telefon teljesen száraz nem lesz.

**Megjegyzés**

A készülék garancia elveszik, ha a készüléket vízbe ejtik vagy más folyadék éri.

**Felhívás**

Ne fújjon bele, vagy ne használjon sűrített levegőt (például az aeroszolos palackot, alacsony vagy magas nyomású levegő fúvókát), a nyílások tisztítására a telefonon.

Ne használjon porszívót, vagy más szívó berendezést a telefon nyílásaihoz.

Ne használjon tűket vagy más eszközöket a telefon nyílásainak takarításához.

Levegő, szívó vagy a nyílások takarítására szolgáló mechanikus tárgyak használata károsíthatják a telefont és érvénytelenítik a telefon garanciáját.

Ha a telefon szárítása után a hang tompa, még mindig lehet víz a mikrofon- vagy a hangszóróegységekben. Helyezze a telefont hangszóróval lefelé, egy száraz, nem szőszölődő ruhára, hogy lássa, ha a víz kicsöpög. Ha még mindig van víz a telefonban, hagyja a telefont teljesen kiszáradni használat előtt.

További segítség és információ

Ha a telefonján elérhető funkciókkal kapcsolatban kérdése merül fel, forduljon a rendszergazdához.

A Cisco weboldala (<https://www.cisco.com>) bővebb információt tartalmaz a telefonokról és a hívásvezérlő rendszerekről.

- Az angol nyelvű gyors útmutatókhoz és végfelhasználói útmutatókhoz kattintson a következő hivatkozásra:

<https://www.cisco.com/c/en/us/support/collaboration-endpoints/ip-dect-6800-series-multiplatform-firmware/products-user-guide-list.html>

- A nem angol nyelvű útmutatókhoz kattintson a következő hivatkozásra:

<https://www.cisco.com/c/en/us/support/collaboration-endpoints/ip-dect-6800-series-multiplatform-firmware/tsd-products-support-translated-end-user-guides-list.html>

Dokumentum hozzáférhetősége látássérült és vak felhasználók számára

A dokumentum HTML változata egy JAWS®-olvasó használatát támogatja.

Cisco 6800-as sorozatú DECT IP-telefon Dokumentáció

Lásd az Ön nyelvén és a firmware verzióhoz kiadott dokumentációt. Navigálás a következő URL-ről (Uniform Resource Locator):

<https://www.cisco.com/c/en/us/support/collaboration-endpoints/ip-dect-6800-series-multiplatform-firmware/tsd-products-support-series-home.html>

Megszakadt kapcsolat

Néha a telefon elveszíti a kapcsolatot a bázisállomással, vagy a bázisállomás elveszíti a kapcsolatot a hívásellenőrző rendszerrel. Amikor a kapcsolat megszakad, a telefon egy üzenetet jelenít meg.

Ha a kapcsolat megszakadásakor éppen aktív hívást folytat, a hívás megszakad.

Ha elvesztette a kapcsolatot, mert kívül került a bázisállomás hatóköréből, adjon hozzá lefedettség figyelmeztetést. Bővebb információért lásd: [Térrő-figyelmeztetés beállítása, a\(z\) 81. oldalon](#).

Amikor a telefon újra csatlakozik a bázisállomáshoz vagy a bázisállomás a hívásvezérlő rendszerhez, ismét a szokott módon használhatja a telefont.

A Cisco által a készülékre vállalt egy éves korlátozott jótállás feltételei

A hardvereszköz jótállására és a jótállási idő alatt igénybe vehető szolgáltatásokra különleges feltételek vonatkoznak.

A hivatalos Garancia nyilatkozat, beleértve a Cisco szoftverekre vonatkozó garanciákat és licencszerződéseket is, a következő weboldalon tekinthető meg: [Termékgaranciák](#).



FEJEZET 2

Készülék beállítása

- A telefon összeszerelése, a(z) 23. oldalon
- A készülék akkumulátorának töltése, a(z) 29. oldalon
- Automatikus készülékkonfigurálás, a(z) 30. oldalon
- Kézi konfigurálás, a(z) 33. oldalon
- A nyelv és a szöveg alaphelyzetbe állítása a kézibeszélőn, a(z) 33. oldalon
- A DECT kézibeszélő firmware-frissítése, a(z) 34. oldalon

A telefon összeszerelése

A csomag tartalma

A készülékcsomag a következőket tartalmazza:

- Készülék, hozzákapcsolt övcsattal. A telefon belsejében található az akkumulátor, érintkezőin műanyag borítással.



Megjegyzés El kell távolítani a műanyagborítást az akkumulátor érintkezőiről. Bővebb információért lásd: [Az akkumulátor behelyezése a kézibeszélőbe, a\(z\) 24. oldalon.](#)

- Dokkoló mellékelt USB-kábellel.
- A lakhelyének megfelelő csatlakozó a dokkolóhoz.
- Műanyagborítás a készülék övcsatjának helyettesítésére.



Megjegyzés Ügyeljen arra, hogy félretegye ezt a kis műanyag borítást, amennyiben a kézibeszélőt az övcsat nélkül szeretné használni.

- Nyomtatott megfelelőségi dokumentum.

A kézibeszélő regisztrációja során a dobozon lévő címkére van szükség.

Kapcsolódó témakörök

[Az akkumulátor behelyezése a kézibeszélőbe](#), a(z) 24. oldalon

[A készülék akkumulátorának töltése](#), a(z) 29. oldalon

[Távolítsa el a kézibeszélő csatját](#), a(z) 27. oldalon

Az akkumulátor behelyezése a kézibeszélőbe

A kézibeszélő akkumulátorát a kézibeszélőben szállítják, azonban egy műanyag fül takarja az akkumulátor érintkezőit. El kell távolítani ezt a műanyag fület.

Eljárás

- Lépés 1** Forgassa az óramutató járásával ellentétes irányba a csatot a készülék hátlapjának kinyitásához, emelje fel a csatot és a fedlapot is, hogy eltávolíthassa az akkumulátorfedelelet.

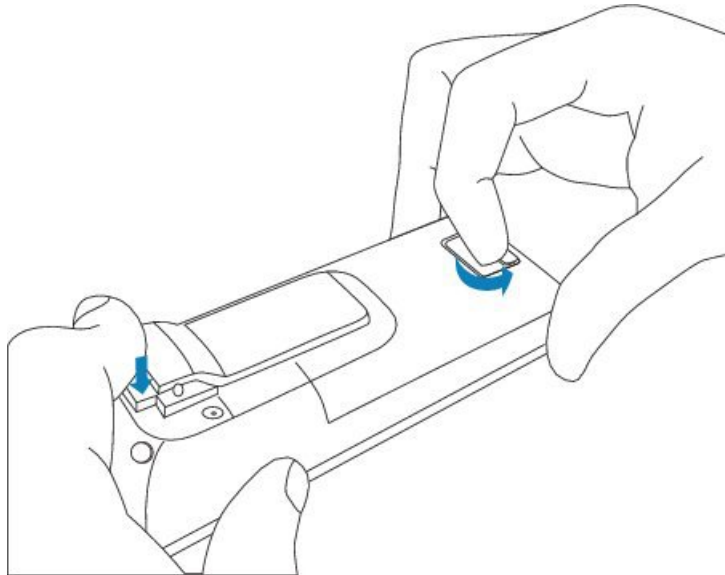

3350881

- Lépés 2** Vegye ki az akkumulátort a készülékből.

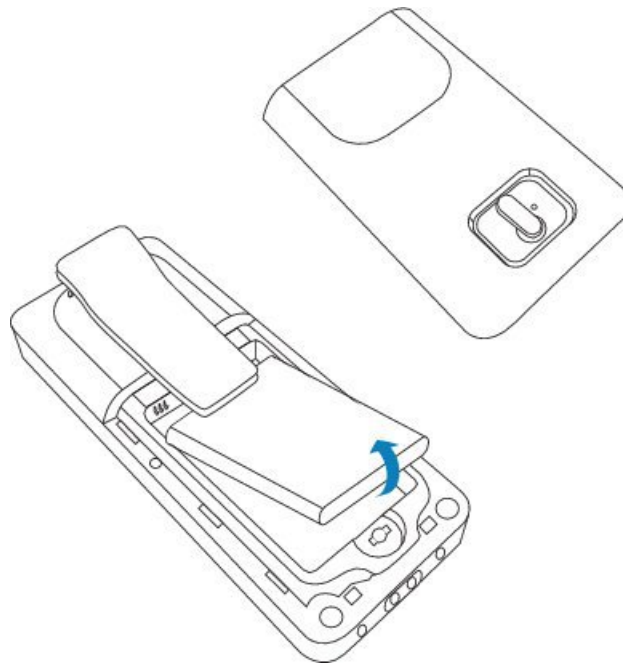

Lépés 3 Távolítsa el a műanyag fület az érintkezőkről.

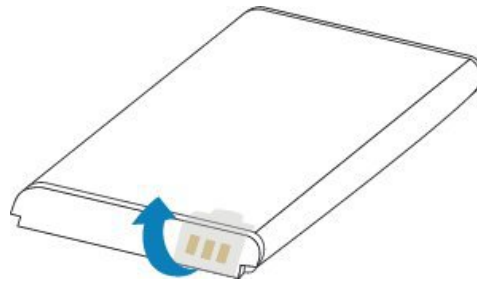

Lépés 4 Helyezze az akkumulátort a csat alá, és ejtse a tartójába.

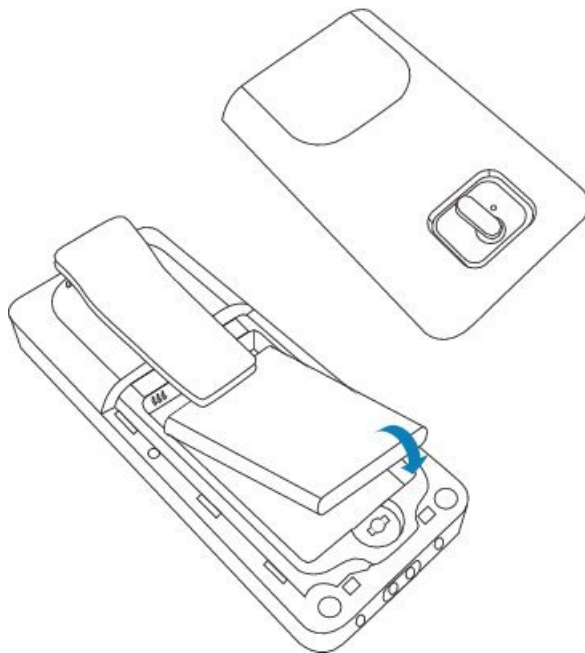

3930102

Az akkumulátor érintkezői annak bal felső sarkában vannak, az akkumulátortartó rekesz érintkezői szintén annak bal felső sarkában találhatóak. Győződjön meg arról, hogy az érintkezők érintkeznek, és hogy az akkumulátor megfelelően helyezkedik el a rekeszben.

Megjegyzés Az akkumulátor csak egy módon fér el a rekeszben. Ne erőltesse bele az akkumulátort rossz irányban az elemtartó rekeszbe.

Lépés 5

Helyezze vissza az akkumulátor fedelét, győződjön meg arról, hogy a fedőlap megfelelően csukódik, és fordítsa el a reteszt az óramutató járásával megegyező irányban zárt helyzetbe.

Ne erőltesse a fedelet. Ha nem csukódik könnyedén, vegye le, és ellenőrizze, hogy az akkumulátor megfelelően helyezkedik-e el rekeszében.

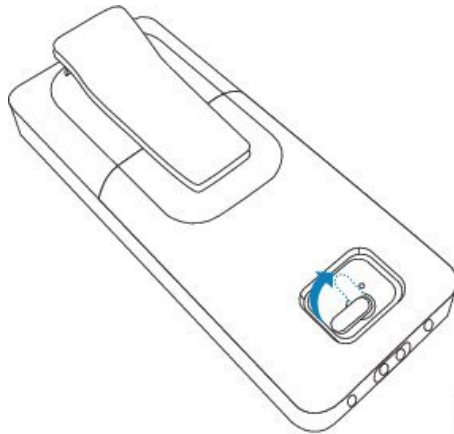

3930103

Mi a következő lépés?

A kézibeszélő használata előtt fel kell töltenie azt. Lásd: [A kézibeszélő akkumulátorának töltése, a\(z\) 29. oldalon.](#)

Távolítsa el a kézibeszélő csatját

A csat a hátlapról levehető, és a termékkel együtt érkezett sima hátlappal helyettesíthető.

Mielőtt elkezdené

Szükséges elemek:

- PH1 csillagesavarhúzóra
- Műanyagborítás a készülék övcsatjának helyettesítésére. Ez a fedél a termék dobozában található.

Eljárás

- Lépés 1** A készülék kikapcsolása.
- Lépés 2** Helyezze el a készüléket egy sima, vízszintes felületen fejjel lefelé. A készülék védelme érdekében tehet alá egy nagy, tiszta textildarabot.
- Lépés 3** A csavarhúzóval távolítsa el a csat csavarjait. Tegye félre a csavarokat.
- Megjegyzés** A csavarok kicsik, ezért legyen óvatos, ne veszítse el őket.

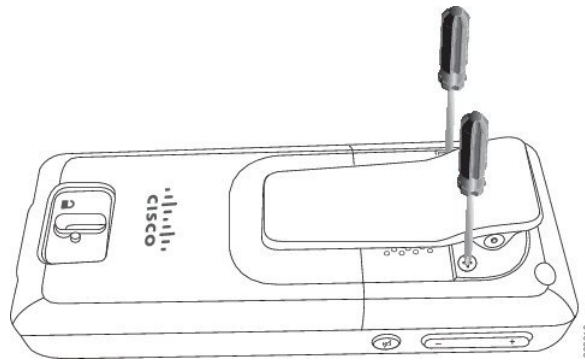

- Lépés 4** Emelje fel a csat laza felét. A csatot így le kell tudnia szerelni a készülékről.

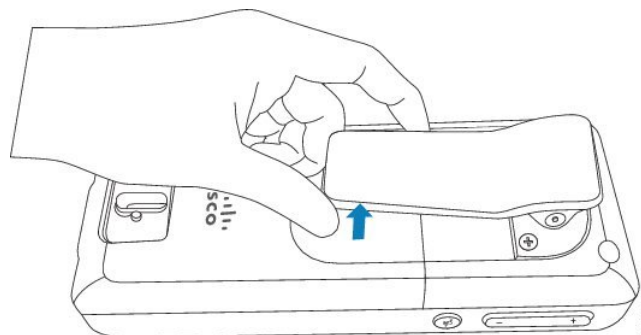

Lépés 5 A helyettesítő fedőlap hátoldalán egy kampó található. Csúsztassa be a kampót a készülék mélyedésébe, és nyomja be a készülékbe.

Ez az ábra mutatja a hátlap kampóját.

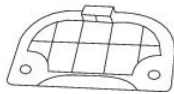
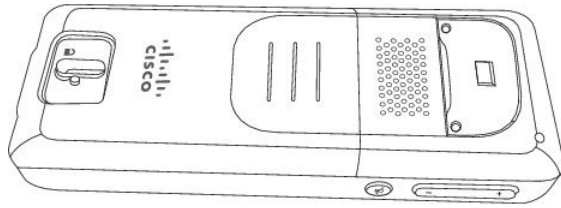

380912

Ez az ábra mutatja meg, hogyan kell beilleszteni a kampót a készülékbe.

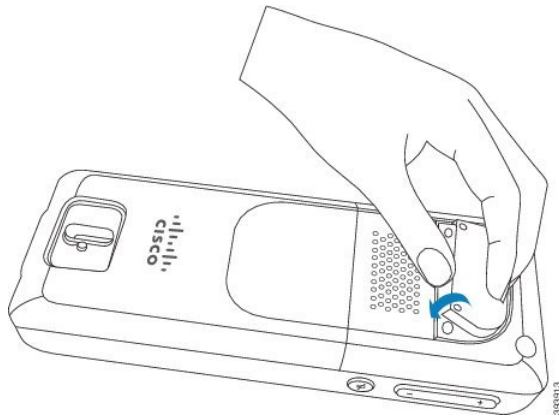

380913

Nyomja lefelé, amíg a csat megfelelő helyre nem kerül, és a hátlap teljesen sima nem lesz.

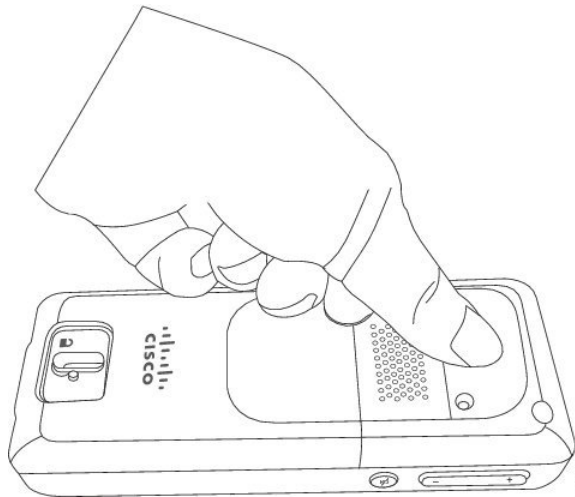

380914

Lépés 6 A csavarhúzó segítségével csavarja be a csavarokat a fedlapba és a készülékbe.

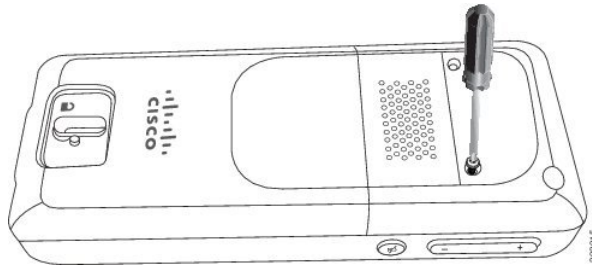

Lépés 7 Tárolja a fedelet az övcsipesszel együtt, arra az esetre, ha szüksége lenne rá.

A készülék akkumulátorának töltése

A töltőegység beállítása

A töltőbölcső segítségével töltsen fel a kézibeszélőt. A bölcsőben van egy beépített USB-kábel, amelyhez a hálózati adapter csatlakoztatható. A hálózati adaptert az ország elektromos fali aljzat-kiosztásához és energiafogyasztásához tervezték.

Eljárás

- Lépés 1** Helyezze a bölcsőt vízszintes felületre.
- Lépés 2** Csatlakoztassa az tápkábel USB-csatlakozós végét a hálózati adapterhez.
- Lépés 3** Csatlakoztassa a hálózati adaptert elektromos aljzathoz.

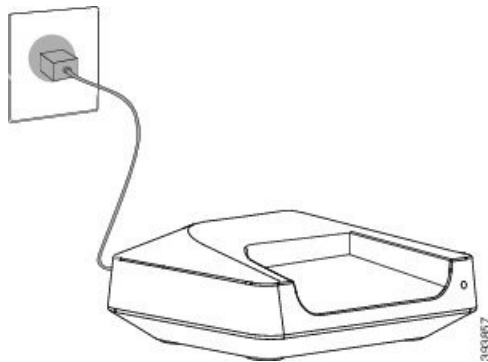

A kézibeszélő akkumulátorának töltése

A kézibeszélő akkumulátor töltéséhez használja a kézibeszélő töltőjét.



Megjegyzés Az akkumulátor részben feltöltött állapotban érkezik a csomagban, azonban javasolt *legalább 10 órán át* tölteni az első használat előtt. Ha nem tölti fel teljesen, akkor csökkentheti az akkumulátor élettartamát.

Ha eltávolítja és kicseréli az akkumulátort a kézibeszélőben, azt teljesen le kell meríteni majd teljesen feltölteni, hogy a töltésállapotjelző pontos legyen.



Felhívás Töltse fel az akkumulátort a csomagban található kézibeszélő-töltővel. Más módszer követése károsíthatja az akkumulátort, a kézibeszélőt vagy a környezetet.

Az akkumulátort csak olyan környezetben töltsen, ahol a hőmérséklet 0° C (32° F) és (40° C (104° F) közé esik.



Felhívás Az akkumulátort ne töltsen veszélyes vagy robbanásveszélyes környezetben.

Amikor a kézibeszélőt a töltőbe helyezi, bekapcsol (ha még nem tette volna), és megjelenít egy üzenetet, hogy a kézibeszélő tölt. A kézibeszélő képernyője elsötétül a beállított idő után.

Ha a LED a készüléken elkezd villogni, a kézibeszélő frissíti a firmware-t.

Mielőtt elkezdené

Állítsa be a bölesőt aszerint, ahogy le van írva: [A töltőegység beállítása, a\(z\) 29. oldalon](#).

Győződjön meg arról, hogy a készülék töltője csatlakoztatva van-e fali aljzathoz.

Eljárás

A kézibeszélőt úgy helyezze a töltőbe, hogy a kézibeszélő és a töltő érintkezői érintkezzenek.

A kézibeszélő hangjelzést ad, képernyője bekapcsol, és egy üzenetet jelenít meg arról, hogy a kézibeszélő tölt. Ha ez nem történik meg, a kézibeszélőt vegye le a töltőről, majd próbálkozzon újra.

Automatikus készülékkonfigurálás

A kézibeszélő beállítható úgy, hogy automatikusan beállítsa önmagát. Ha a készülék nem konfigurálja be magát automatikusan, akkor manuálisan kell beállítania a rendszergazda vagy a szolgáltató által megadott adatok alapján.

A kézibeszélő automatikus beállítása

Amikor először bekapcsoljuk a készüléket, akkor sok esetben automatikusan konfigurálja magát, hogy kommunikálni tudjon a bázisállomással. Lehetséges, hogy a rendszergazda további utasításokat adhat, amennyiben választási lehetőségek vagy további információk állnak rendelkezésre.

Amikor a készülék sikeresen regisztrálta magát, a **Regisztrált** üzenet jelenik meg, majd az üres képernyő jelenik meg.

Eljárás

-
- Lépés 1** Nyomja meg és tartsa lenyomva a **Bekapcsológomb/vége**  gombot addig, amíg a képernyő bekapcsol. A kézibeszélő képernyőjén a **Bázisállomás keresése** felirat jelenik meg.
- Lépés 2** Ha a kézibeszélő megjeleníti a bázisállomások listáját, nyomja meg a **le** gombot a navigációs gyűrűn, és jelölje ki a csatlakoztatni kívánt állomást, majd nyomja meg a **Választ** gombot.
- Lépés 3** Ha a kézibeszélő az **Üsse be a kódot** feliratot jeleníti meg, forduljon a rendszergazdához a bázisállomás hozzáférési kódjáért.
- Lépés 4** Ha a képernyő nem jeleníti meg a **Regisztrált** üzenetet, jegyezze fel a hibaüzenetet, és forduljon a rendszergazdához vagy a szolgáltatóhoz segítségért.
-

Kézibeszélő beállítása automatikusan felhasználó névvel és jelszóval

Amikor bekapcsol egy új kézibeszélőt, az automatikusan regisztrálja magát a bázisállomáson, mely promiscuous módban van. Ha a kiszolgáló hitelesítést kér, adja meg a felhasználónevet és a jelszót. Ha több kézibeszélőt szeretne regisztrálni, akkor javasoljuk, hogy az azonosító adatok beírásához egy kézibeszélőt kapcsoljon be. A többi kézibeszélő nem fogadja a hitelesítési kérelmet, amikor regisztrálja őket.

A felhasználó név és a jelszó betűk, számok és szimbólumok kombinációja lehet. A felhasználó név 1–24 karakterből állhat, a jelszó pedig 1–128 karakterből.

Ha hibás felhasználónevet vagy jelszót ad meg, hibaüzenet jelenik meg. Három próbálkozása van a helyes felhasználó név és jelszó megadására. Ha az összes próbálkozás sikertelen, akkor a készülék a bázisállomásról regisztrálja magát. Indítsa újra a kézibeszélőt, és írja be a megfelelő felhasználónevet és jelszót, vagy forduljon a rendszergazdához.

Mielőtt elkezdené

A rendszergazda vagy a szolgáltató adja meg a felhasználónevet és a jelszót.

Eljárás

-
- Lépés 1** Nyomja meg és tartsa lenyomva a **Bekapcsológomb/vége**  gombot addig, amíg a képernyő bekapcsol.
- Lépés 2** Adja meg a **felhasználónevet** és a **jelszót** a **bejelentkezés** képernyőn.

Lépés 3 Nyomja meg az **Indít** gombot.

Kézibeszélő automatikus beállítása rövid aktiválási kóddal

Amikor bekapcsol egy új kézibeszélőt, az automatikusan regisztrálja magát a bázisállomáson, mely promiscuous módban van. Ha a kiszolgáló a rövid aktivációs kódot kéri, adja meg a rövid aktivációs kódot. Ha a rövid aktivációs kód megadása után a kiszolgáló hitelesítést igényel, akkor adja meg felhasználónevet és jelszót. Ha több kézibeszélőt szeretne regisztrálni, akkor javasoljuk, hogy a rövid aktivációs kód beírásához egy kézibeszélőt kapcsoljon be. A többi kézibeszélő nem fogadja a hitelesítési kérelmet, amikor regisztrálja őket.

A rövid aktivációs kód a # karakterrel kezdődik, melyet 3–16 számjegyű szám követ. A felhasználónév és a jelszó betűk, számok és szimbólumok kombinációja lehet. A felhasználónév 1–24 karakterből állhat, a jelszó pedig 1–128 karakterből.

Ha hibás aktivációs kódot ad meg, hibaüzenet jelenik meg. Három lehetősége van a helyes aktivációs kód megadására. Ha az összes próbálkozás sikertelen, akkor a készülék a bázisállomásról regisztrálja magát. Indítsa újra a kézibeszélőt, és írja be a megfelelő rövid aktivációs kódot, vagy forduljon a rendszergazdához.

Mielőtt elkezdené

A rendszergazda vagy a szolgáltató adja meg a rövid aktivációs kódot, a felhasználónevet és a jelszót.

Eljárás

- Lépés 1** Nyomja meg és tartsa lenyomva a **Bekapcsológomb/vége**  gombot addig, amíg a képernyő bekapcsol.
- Lépés 2** Írja be a rövid aktivációs kódot az **Aktivációs kód megadása** képernyőn.
- Lépés 3** Nyomja meg az **Indít** gombot.
- Lépés 4** (Nem kötelező) Adja meg a **felhasználónevet** és a **jelszót** a **Bejelentkezés** képernyőn.
- Lépés 5** Nyomja meg az **Indít** gombot.

A kézibeszélő automatikus hozzáadása HEBU módban

Kézibeszélő-mellék felhasználónév szerint (Handset Extension by Username – HEBU) módban egy kézibeszélőt SIP-regisztrálhat egy bázisállomásba. Amikor bekapcsol egy kézibeszélőt, megjelenik egy bejelentkezési képernyő, amelyen megadhatja a felhasználónevet és a jelszót. Előfordulhat, hogy e képernyő megjelenése előtt meg kell adnia a hozzáférési kódot. Ha a beírt felhasználónév és jelszó megegyezik a bázisállomáson megadott HEBU-felhasználónévvel és -jelszóval, akkor a kézibeszélő regisztrálja magát a megadott mellékre.

A felhasználónév és a jelszó betűk, számok és szimbólumok kombinációja lehet. A felhasználónév és a jelszó 1–40 karakterből állhat.

Ha hibás felhasználónevet vagy jelszót ad meg, hibaüzenet jelenik meg. Három próbálkozása van a helyes felhasználónév és jelszó megadására. Ha az összes próbálkozás sikertelen, vagy ha időtúllépés következik be, akkor a kézibeszélő törli a regisztrációját a bázisállomásról.

Újraindíthatja a kézibeszélőt, és beírhatja a helyes felhasználónevet és jelszót, vagy a rendszergazdához fordulhat.

Két- vagy többcellás rendszerben ebben a módban egyidejűleg legfeljebb 20 kézibeszélő regisztrálható a bázisállomásba.

Mielőtt elkezdené

A rendszergazda vagy a szolgáltató adja meg a felhasználónevet és a jelszót.

Eljárás

- Lépés 1** Nyomja meg és tartsa lenyomva a **Bekapcsolás/Vége**  gombot addig, amíg a képernyő be nem kapcsol.
- Lépés 2** Töltse ki a **Felhasználónév** és a **Jelszó** mezőt a **Bejelentkezés** képernyőn.
- Lépés 3** Nyomja meg az **Indít** gombot.
-

Kézi konfigurálás

Néha kézzel kell beállítania a készüléket. A rendszergazda megadja a szükséges információt a bázisállomás weblapjaihoz és a megfelelő a weblapokhoz való hozzáféréshez, bizonyos mezők beállításaihoz.

A kézi konfigurációs utasítások itt találhatóak: *Cisco 6800-as sorozatú DECT IP-telefon Adminisztrációs útmutató*.

A nyelv és a szöveg alaphelyzetbe állítása a kézibeszélőn

A kézibeszélő gombjaival alaphelyzetbe állíthatja a kézibeszélő nyelvét és megjelenő szövegeit. Az alaphelyzetbe állítás után a kézibeszélő az alapértelmezett beállításokkal fog rendelkezni. Az alapértelmezett beállítások akkor változnak meg, amikor a bázisállomás frissíti a kézibeszélőt.

A nyelv és a szövegek beállításai addig maradnak alaphelyzetben, amíg a kézibeszélő új beállításokkal nem frissül.

Mielőtt elkezdené

Győződjön meg arról, hogy a kézibeszélő ki van kapcsolva.

Eljárás

Nyomja meg és addig tartsa nyomva a 3-as és az 5-ös számgombot, amíg be nem kapcsolódik a képernyő.

Mi a következő lépés?

Ellenőrizze, hogy a kézibeszélőn a nyelvi és szövegbeállítások az alapértelmezett beállítások-e.

A DECT kézibeszélő firmware-frissítése

Időről időre a rendszergazdának frissítenie kell a készülék firmware-ét. A készülék letölti az új firmware fájlt a szerverről.

A letöltés befejezése után a készüléknek kell telepítenie a fájlt. Megjelenik egy üzenet a kézibeszélő képernyőjén, amely azt mondja, hogy tegye a kézibeszélőt a dokkolóba. Amikor a készüléket a dokkolóba tette, a LED villogni kezd, így figyelmeztet, hogy a készülék tölti az új firmware-t. Hagyja a készüléket töltőn mindaddig, amíg a LED villog.



FEJEZET 3

Hívások

- Hívás kezdeményezése, a(z) 35. oldalon
- Hívás fogadása, a(z) 40. oldalon
- Hívás befejezése, a(z) 42. oldalon
- Hívás tartásba helyezése és folytatása, a(z) 42. oldalon
- Hívás némítása, a(z) 43. oldalon
- Konferenciahívás létrehozása, a(z) 44. oldalon
- Hívásátirányítás, a(z) 45. oldalon
- BroadWorks Megosztott hívás megjelenés, a(z) 46. oldalon
- Csillagkódok, a(z) 47. oldalon
- Az Adóvevő használata, a(z) 50. oldalon
- Lapozás, a(z) 50. oldalon



Hívás kezdeményezése

A készülék ugyanúgy működik, mint egy hagyományos telefon. azonban megkönnyíti a hívások kezdeményezését.

Hívás indítása

A készülék rendelkezhet egynél több vonallal. Alapértelmezés szerint Ön az elsődleges vonalon kezdeményez hívásokat.

Eljárás

- Lépés 1** Ha a készülék tétlen, üsse be a telefonszámot a billentyűzeten. Ha a szám pluszjellel (+) kezdődik, nyomja meg és tartsa a **csillag**  gombot, amíg a + meg nem jelenik a képernyőn.
- Lépés 2** Nyomja meg a **Válasz/Küldés**  gombot.
-

Új hívás kezdeményezése az Intercom menüvel

A kézibeszélőn új hívás kezdeményezhető az **Intercom** menü segítségével. A felhívni kívánt szám beírható, vagy kiválasztható a kézibeszélő listájáról. A listán szereplő kézibeszélők az intercom azonosítót és a kézibeszélő számát jelenítik meg.

Eljárás

Lépés 1

Nyomja meg a következőket: **Menü**  > **Intercom** .

Lépés 2

Hajtsa végre az alábbi műveletek valamelyikét az **Intercom** képernyőn:

- Jelölje ki a **Szám megadása** elemet, és nyomja meg a **Kiválasztás** gombot. Adja meg a hívni kívánt számot.
- Jelölje ki a **Kézibeszélő lista** elemet, és nyomja meg a **Kiválasztás** gombot. Válassza ki a felhívni kívánt számot a listából.

Lépés 3

Nyomja meg a **Hívás** gombot.

Hívás kezdeményezése egy másik vonalon

A készüléke rendelkezhet egynél több vonallal. Alapértelmezés szerint a készülék a fővonalat használja. De intézhet hívást a második vonalról is.

Eljárás

Lépés 1

Ha a kézibeszélő inaktív, végezze el a következő műveletek valamelyikét:

- Írja be a telefonszámot a billentyűzettel, és nyomja meg a **Vonal** gombot vagy a középső funkciógombot.
Ha a szám pluszjellel (+) kezdődik, nyomja meg és tartsa a **csillag**  gombot, amíg a + meg nem jelenik a képernyőn.
- Nyomja meg a **Vonal** gombot, és jelöljön ki egy vonalat.

Lépés 2

Nyomja meg a **Kiválasztás** vagy a **Hívás** gombot.

Lépés 3



Adja meg a telefonszámot, ha még nincs beírva.

Lépés 4

Nyomja meg a **Válasz/Küldés**  gombot.



Hívás kezdeményezése a kihangosítóval

Eljárás

- Lépés 1** Ha a készülék tétlen, üsse be a telefonszámot a billentyűzeten. Ha a szám pluszjellel (+) kezdődik, nyomja meg és tartsa a **csillag**  gombot, amíg a + meg nem jelenik a képernyőn.
- Lépés 2** Nyomja meg a **Kihangosító**  gombot.
- Lépés 3** Nyomja meg a **Válasz/Küldés**  gombot.

Hívás kezdeményezése a fejhallgatóval

Eljárás

- Lépés 1** Amikor a készülék tétlen, távolítsa el a fejhallgató-csatlakozó borítását és csatlakoztassa fejhallgatóját.
- Lépés 2** Üsse be a telefonszámot a billentyűzeten. Ha a szám pluszjellel (+) kezdődik, nyomja meg és tartsa a **csillag**  gombot, amíg a + meg nem jelenik a képernyőn.
- Lépés 3** Nyomja meg a **Válasz/Küldés**  gombot.

Gyorshívások

Ha Ön gyakran intéz hívásokat adott számokra, beállíthatja a készüléken a gyors hívásokat. A gyors hívó segítségével a telefonszám beírása helyett egy gomb megnyomásával adhatja meg a telefonszámot. Legfeljebb 8 gyors hívó számot állíthat be.

Gyors hívó szám hozzárendelése



Gyorstárcsázási számot rendelhet egy névjegyhez. A 2–9 bejegyzésekhez gyors hívási számokat rendelhet hozzá. Az 1-es bejegyzés a hangpostának van fenntartva.

Mielőtt elkezdené

Szüksége van legalább egy, a névjegyzékben tárolt partnerre.

Eljárás

- Lépés 1** • 6825-as kézibeszélő: Nyomja meg a **Menü**  > **Névjegyek**  vagy **Névjegyek**  gombot.

- 6823-as kézibeszélő: Nyomja meg a **Menü**  > **Névjegyek**  gombot.

Lépés 2 Jelölje ki a kapcsolatot.

Lépés 3 Nyomja meg a **Tovább** lehetőséget.

Lépés 4 Válassza a **Gyorshívás** lehetőséget.

Lépés 5 Ha nincs üres gyorstárcsázási lehetősége, jelölje ki azt, amelyikre már nincs szüksége, majd végezze el az alábbi műveletet:

- 6825-as kézibeszélő: A törlés megerősítéséhez nyomja meg a **Törlés**, majd az **Igen** gombot.
- 6823-as kézibeszélő: A törlés megerősítéséhez nyomja meg a **Hozzárendelés megszüntetése**, majd az **Igen** gombot.

Lépés 6 Jelöljön ki egy üres gyorstárcsázási lehetőséget, és nyomja meg a **Hozzáadás**gombot.

Lépés 7 Nyomja meg a **Bekapcsolás/Hívás vége**  gombot.

Kapcsolódó témakörök

[Helyi kapcsolat hozzáadása](#), a(z) 61. oldalon

Gyorshívási számok

Amikor a kézbeszélőn egy számot tárcsáz, egy számsort kell megadni. Amikor gyorshívási számot állít be, annak a hívás kezdeményezéséhez szükséges összes számjegyet tartalmaznia kell. Ha például a 9-es számot kell tárcsáznia a külső vonalhoz, a 9-es számot, majd a tárcsázni kívánt számot adja meg.

A számhoz további számjegyeket is hozzáadhat, például az értekezlet hozzáférési kódját, a melléklet, a hangposta jelszavát, az engedélyezési kódot vagy a számlázási kódot.

A tárcsázandó számsor a következő karaktereket tartalmazhatja:

- 0–9
- Kettős kereszt (#)
- Csillag (*)
- Vessző (,) – ez a szünetkarakter, amely 2 másodperces késleltetést iktat a tárcsázásba. Egymás után több vesszőt is megadhat, például két vessző (,,) 4 másodperces szünetet jelent.
- Pontosvessző (;) – Ez a várakozási karakter. A kézibeszélő megerősítést kér a szám tárcsázása előtt.

A tárcsázandó számsorokra az alábbi szabályok érvényesek:

- A tárcsázandó számsor részeit vesszővel válassza el.
- Az engedélyezési kódnak mindig a számlázási kód előtt kell állnia a gyorshívási számsorban.
- Az engedélyezési kód és a számlázási kód között egy vesszőnek kell állnia a számsorban.
- Az engedélyezési kódot és további számjegyeket tartalmazó gyorshívási számokhoz gyorshívási címkére van szükség.

A gyorshívó konfigurálása előtt legalább egyszer próbálja meg manuálisan tárcsázni a számsort, és győződjön meg arról, hogy helyes-e.

A kézibeszélő nem menti a gyorshívási számból az engedélyezési kódot, a számlázási kódot és az extra számjegyeket a híváselőzmények közé. Ha megnyomja az **Újratárcsázás** gombot, miután kapcsolódott egy gyorshívási célhoz, a kézibeszélő arra kéri, hogy kézzel adja meg a szükséges engedélyezési kódot, számlázási kódot és további számjegyeket.

Példa

Egy meghatározott melléken elérhető személy hívásához állítunk be gyorshívási számot, és engedélyezési kódot vagy számlázási kódot kell megadni. Tételizzük fel a következő követelményeket:

- Külső vonalhoz a **9**-es számot kell tárcsázni.
- Az **5556543** számot szeretnénk felhívni.
- Meg kell adni az **1234** engedélyezési kódot.
- Meg kell adni a **9876** számlázási kódot.
- 4 másodpercet várni kell.
- A hívás kapcsolódása után tárcsáznia kell a **56789#** melléket.

Ebben az esetben a gyorshívási szám a **95556543,1234,9876,,56789#**.







Gyorshívószám törlése

A 2–9 bejegyzésekhez rendelt gyorshívási számok törölhetők. Az 1-es bejegyzés a hangpostának van fenntartva.

Mielőtt elkezdené

Legalább egy kapcsolatnak lennie kell a gyorshívólistában.

Eljárás

-
- Lépés 1**
- 6825-as kézibeszélő: Nyomja meg a **Menü**  > **Névjegyek**  vagy **Névjegyek**  gombot.
 - 6823-as kézibeszélő: Nyomja meg a **Menü**  > **Névjegyek**  gombot.
- Lépés 2** Nyomja meg a **Tovább** lehetőséget.
- Lépés 3** Válassza a **Gyorshívás** lehetőséget.
- Lépés 4** Jelölje ki a nem szükséges bejegyzést.
- Lépés 5**
- 6825-as kézibeszélő: Nyomja meg a **Törlés** gombot.
 - 6823-as kézibeszélő: Nyomja meg a **Hozzárendelés megszüntetése** gombot.
- Lépés 6** A törlés megerősítéséhez nyomja meg az **Igen** gombot.
- Lépés 7** Nyomja meg a **Bekapcsolás/Hívás vége**  gombot.
-

Gyorshívásos beszélgetés kezdeményezése

Miután beállította a gyors tárcsázást az itt leírtak szerint: [Gyorshívó szám hozzárendelése, a\(z\) 37. oldalon](#), már telefonálhat is a gyors hívón keresztül. A gyors hívószámok 2-9 között vannak.

Példa

Ha az otthoni száma megjelenik a helyi Névjegyalbumban, hozzárendelheti a 9-es gyors hívót. Amikor ezt követően megnyomja és nyomva tartja a **9** gombot, a kézibeszélő automatikusan tárcsázza az ön otthonát.

Mielőtt elkezdené

A kapcsolathoz a gyors hívótárra van szüksége.

Eljárás

-
- Lépés 1** Tartsuk lenyomva a billentyűzetben a gyors hívónak megfelelő gombot.
- Lépés 2** Engedje el a gombot a hívás indításához.
-

Hívás fogadása

Ha több vonala van vagy megosztott vonalai vannak, a készülék a fogadott hívás vonalát mutatja.

Ha a kézibeszélőhöz Bluetooth® fejhallgató van csatlakoztatva, a hívás fogadása a fejhallgatón vagy a kézibeszélőn történik, miközben megmarad a kézibeszélő hangútja. Ha nincs csatlakoztatva Bluetooth fejhallgató, a hívás fogadása a kézibeszélőn történik.





Megjegyzés A(z) 6823-as kézibeszélő nem támogatja a Bluetooth-t.

Eljárás

Nyomja meg a **Válasz/Küldés**  gombot.

A telefonszám mellett látható Érvényesítés ikon segítségével eldöntheti, hogy fogadja-e a bejövő hívást. Az Érvényesítés ikon azt mutatja, hogy a hívás érvényes vagy ismeretlen forrásból származik-e, illetve hogy az ellenőrzés sikertelen volt-e. Megosztott hívások esetén az ikon mindegyik telefonszám mellett megjelenik. Ezek az ikonok azért jelennek meg a telefonszámok mellett, hogy mutassák az ellenőrzés eredményét:

-  – Érvényes
-  – Sikertelen

-  – Ismeretlen

Vészjelzési (sürgősségi) hívás fogadása

Ha a készüléke be van állítva riasztó (segélyhívó) hívások fogadására, akkor ha valaki lenyomja a

Segélyhívó  gombot a készülékén, az ön készüléke kapja a hívást. A riasztóhívások beállíthatók úgy, hogy csak egy, vagy több készüléken csörögjenek.



Megjegyzés A(z) 6823-as kézibeszélő nem rendelkezik **Vészhelyzet** gombbal.

Amikor riasztóhívást kap, más csengőhang szól, a készüléke pedig jelzi, hogy riasztóhívásról van szó. Ha felveszi a hívást, a riasztás bekerül a **Riasztások** listába. Ha elutasítja a hívást, a riasztás nem kerül be a **Riasztások** listába.

Eljárás

Nyomja meg az **Ok**-t a hívás fogadásához, vagy nyomja meg az **Elutasítás** opciót a hívás elutasításához.

Kapcsolódó témakörök

[Sürgősségi riasztási lista](#), a(z) 71. oldalon

Várakoztatott hívás fogadása

Ha egy hívásban van miközben egy másik hívás is befut, a Várakoztatás hangot hallja, és a Bejövő hívás ikon jelenik meg a képernyőn.

Eljárás

Hajtsa végre a következő műveletek egyikét:

- A hívás fogadásához nyomja meg a **Válasz/Küld**  gombot. Az aktív hívás automatikusan tartásba kerül.
- Hívás elutasításához nyomja meg az **Elutasítás** gombot. A hívás hangpostára lesz küldve, ha be van állítva.

Bejövő hívás némítása

Ha nem szeretne hívást fogadni, akkor visszautasíthatja vagy figyelmen kívül hagyhatja a hívásokat. Ha elutasítja a hívást, a hívó kevesebb csengetési ciklust hall. Ha figyelmen kívül hagyja a hívást, a hívó a teljes csengetési ciklust hallja.

A hívás angpostára fut ki ha a hangposta be van állítva.

Eljárás

Mikor egy hívás csörög,

- Nyomja meg a **Visszautasít** gombot, és átirányul hangpostára.
 - Csak 6825-as kézibeszélő: Nyomja meg a **Kihagyás** gombot a csengetés elnémításához. Ha nem válaszol egy hívásra, az hangpostára kerül (ha be van állítva).
-

Csoporton belüli hívás fogadása

Fogadhatja azokat a hívásokat, amelyek a híváscsoportjának egy másik kézibeszélőjén csengenek ki. Hogy fogadhassa a hívásokat, a rendszergazdának legalább egy híváscsoporthoz hozzá kell rendelnie önt.

Amikor intercom hívás érkezik, a kézibeszélő képernyőjén az **Intercom** üzenet jelenik meg.

Eljárás

Nyomja meg a **Válasz/Küldés**  gombot.

Hívás befejezése

Eljárás

Nyomja meg a **Bekapcsolás/Hívás vége**  gombot.

Hívás tartásba helyezése és folytatása

Hívást helyezhet tartásba, és aztán folytathatja azt.

Eljárás

- Lépés 1** Az aktív hívásnál nyomja meg a **Tartás** gombot.
- Lépés 2** Nyomja meg a **Visszavét (Resume)** gombot, hogy visszavegye a hívást.
-

Átváltás aktív és tartásban lévő hívások között

Ha egy aktív és a várakoztatott hívás van, akkor könnyen megcserélheti a hívásokat. A jelenlegi aktív hívás tartásba megy, és a korábban tartott hívás válik az aktív hívássá.

Eljárás

Hajtsa végre a következő műveletek egyikét:

- 6823-as kézibeszélő, 6825-as kézibeszélő: Nyomja fel vagy le a navigációs gyűrűt.
 - 6825-as kézibeszélő: Nyomja meg a **Csere** lehetőséget.
-

Hívás tartása és új hívás kezdeményezése az Intercom menüvel

Az aktív hívás várakoztatható, és új hívás kezdeményezhető az **Intercom** menü segítségével. A hívás a **Folytat** elem segítségével folytatható.

Eljárás

- Lépés 1** Az aktív hívásnál nyomja meg a **Tartás** gombot.
- Lépés 2** Nyomja meg az **Új hívás** gombot.
- Lépés 3** Hajtsa végre az alábbi műveletek valamelyikét az **Új hívás** képernyőn:
- Válassza a **Szám megadása** elemet, és írja be a számot.
 - Válassza a **Névjegyek** elemet, és a listában keresse meg a névjegyet.
 - Válassza a **Központi címtár** elemet, és a listában keresse meg a névjegyet.
 - Válassza az **Intercom** elemet, és adja meg az intercom számot.
- Lépés 4** Nyomja meg a **Hívás** gombot.
-

Hívás némítása

Gombbal elnémíthatja saját magát úgy, hogy a hívás másik fele nem hallja Önt.

Eljárás

- Lépés 1** Nyomja meg a **Némítás**  gombot.
- Lépés 2** Mikrofon kikapcsolásához nyomja meg **Némítás** gombot megint.
-

Konferenciahívás létrehozása

Újabb személy aktív beszélgetéshez történő hozzáadásával 3-résztvevős konferenciahívást hozhat létre.

Eljárás

- Lépés 1** Aktív hívásban
- 6825-as kézibeszélő: Nyomja meg a **Konfer.** gombot.
 - 6823-as kézibeszélő: Nyomja meg a **Továbbiak > Konferencia** gombot.
- Lépés 2** Adja meg a munkatárs számát, és nyomja meg a **Válasz/Küld (Answer/Send)**  gombot.
- Lépés 3** Nyomja meg a **Conf** gombot, miután a munkatárs választ.
-

Konferenciabeszélgetés létrehozása az Intercom menüvel

Újabb személy aktív intercom híváshoz történő hozzáadásával háromrésztvevős konferenciabeszélgetés hozható létre. Intercom és a SIP-hívások között is létrehozható háromrésztvevős konferenciabeszélgetés. Ha a SIP- és intercom-konferencia beállításai nem egyeznek meg, akkor nem lehet közöttük konferenciabeszélgetést létrehozni.

Eljárás

- Lépés 1** Aktív hívás közben nyomja meg a **Konfer.** gombot.
- Lépés 2** Hajtsa végre az alábbi műveletek valamelyikét a **Konferencia** képernyőn:
- Válassza a **Szám megadása** elemet, és írja be a számot.
 - Válassza a **Névjegyek** elemet, és a listában keresse meg a névjegyet.
 - Válassza a **Központi címtár** elemet, és a listában keresse meg a névjegyet.
 - Válassza az **Intercom** elemet, és adja meg az intercom számot.
- Lépés 3** Nyomja meg a **Hívás** gombot.

Lépés 4 Miután fogadták a hívást, nyomja meg a **Konfer.** gombot.

Hívásátirányítás

A hívásátirányítási funkció lehetővé teszi, hogy egy csatlakoztatott hívást átírányítson a telefonjáról egy másik számra. A hívásátirányítás után a hívás megszakad, és az átadott hívás új híváskapcsolatként jön létre.

Az aktív hívást átírányíthatja közvetlenül egy másik számra, vagy tanácsadást is végezhet az átadás előtt.

Hívás átadása közvetlenül (közvetlen átvitel)

Átadhatja aktív hívását egy munkatársának. A hívást várakozás nélkül átadhatja egy munkatársának, vagy beszélhet vele, mielőtt átadná azt.

Eljárás

Lépés 1 Aktív hívásban

- 6825-as kézibeszélő: Nyomja meg a **Transfer (Átadás)** gombot.
- 6823-as kézibeszélő: Nyomja meg a **Továbbiak > Átadás** gombot.

Lépés 2 Adja meg a munkatárs számát, és nyomja meg a **Válasz/Küld (Answer/Send)**  gombot.

Lépés 3 Nyomja meg az **Átadás (Transfer)** gombot mielőtt vagy miután a munkatárs felveszi a telefont.

Kapcsolódó témakörök

[Hívásátadás csillagkóddal](#), a(z) 48. oldalon

Tanácsadás és hívásátadás (tanácsadási átadás)

A hívás továbbítása előtt beszélhet azzal a személlyel, akinek a hívást továbbítja.

Mielőtt elkezdené

Van egy aktív hívása, amelyet továbbítania kell.

Eljárás

Lépés 1 Aktív hívás tartásba helyezése a **Tartás** gomb megnyomásával.

Lépés 2 Adja meg a telefonszámot, és nyomja meg az **Új hívás** gombot.

Lépés 3 (Opcionális) Amikor a másik fél felveszi a telefont, beszélhet vele.

Lépés 4 A tanácsadás után a hívásátirányítás befejezéséhez nyomja meg az **Átadás** gombot.

Hívás átirányítása az Intercom menüvel

Az **Intercom** menü segítségével átirányíthat egy hívást egy munkatársához. A hívás munkatársához történő átirányításakor nem kell feltétlenül megvárnia, hogy munkatársa fogadja a hívást, de azt is megteheti, hogy beszél munkatársával, mielőtt átirányítja hozzá a hívást.

Eljárás

-
- Lépés 1** Az aktív hívásnál nyomja meg az **Átadás** gombot.
- Lépés 2** Hajtsa végre az alábbi műveletek valamelyikét az **Átadás** képernyőn:
- Válassza a **Szám megadása** elemet, és írja be a számot.
 - Válassza a **Névjegyek** elemet, és a listában keresse meg a névjegyet.
 - Válassza a **Központi címtár** elemet, és a listában keresse meg a névjegyet.
- Lépés 3** A hívás fogadása előtt vagy után nyomja meg az **Átadás** gombot.
-

BroadWorks Megosztott hívás megjelenés

Az ön szervezete lehet, hogy használja a BroadWorks megosztott hívás megjelenését (SCA). Ezzel a funkcióval kézibeszélőket csoportokra osztjuk. Ha engedélyezve van, minden, a csoportba tartozó készülék dobozként jelenik meg a fejlécsor alatt. A doboz színe azonosítja a készülék típusát.

A 4.7-es firmware kiadáshoz az osztott vonali dobozok ezekkel az állapotokkal rendelkeznek:

- Folyamatos piros: A készüléket használják.
- Folyamatos zöld fény: A készülék tétlen.
- Villogó zöld fény: A készülék rendelkezik egy bejövő hívással.

A 4.8-as firmware kiadáshoz az osztott vonali dobozok ezekkel az állapotokkal rendelkeznek:

- Folyamatos szürke: A készülék tétlen.
- Folyamatos piros: a kézibeszélő nem aktív a hívásban.
- Piros pulzálás: a kézibeszélő nem aktív a tartásban lévő hívásban.
- Villogó zöld fény: A készülék rendelkezik egy bejövő hívással.
- Folyamatos zöld: a kézibeszélő aktív a hívásban.
- Zöld pulzálás: a kézibeszélő a hívást tartásba helyezte.

A funkcióról és más Broadworks funkciókról bővebben lásd a Broadworks dokumentációt.

Kapcsolódó témakörök

[Hívás fogadása](#), a(z) 40. oldalon

Híváskezdeményezés osztott vonalon

Ha osztott vonalat használ, akkor segítségével hívást kezdeményezhet. A kézibeszélő megjeleníti az osztott vonalak listáját.

A kézibeszélő az elsődleges vonalat használja a hívás kezdeményezésére.

Eljárás

- Lépés 1** Nyomja meg a **Vonal** lehetőséget.
 - Lépés 2** Válasszon egy vonalat, és nyomja meg a **Hívás** gombot.
 - Lépés 3** Írjon be egy számot, és nyomja meg a **Hívás** gombot.
-

Osztott hívás egyesítése

Háromirányú hívás létrehozásához csatlakozhat egy osztott vonalon lévő híváshoz.

Eljárás

- Lépés 1** Nyomja meg a **Vonal** gombot, és válassza ki a vonalat.
 - Lépés 2** Nyomja meg a **Belépés** gombot a csatlakozáshoz.
-

Osztott hívás tartásba tétele és visszavétele

A hívás tartásba helyezhető egy kézibeszélőn, és lekérhető egy másik kézibeszélőn az osztott vonal révén.

Eljárás

- Lépés 1** Nyomja meg a hívást fogadó kézibeszélőn a **Tartás** gombot.
 - Lépés 2** Nyomja meg a **Vonal** gombot, és válassza ki a vonalat.
 - Lépés 3** Nyomja meg a **Lekérés** gombot a hívás felvételéhez.
-

Csillag kódok

Csillag kódok segítségével gyorsan hozzáférhet bizonyos funkciókhoz. Ezeket a kódokat a csillag (*) és a 2-jegyű kód alkotja.

A csillag-kódok listáját kérje el a rendszergazdától.

Hívás viszonzása csillagkóddal

A **Legutóbbi hívások** listája helyett akár csillagkód segítségével is visszahívhatja a legutóbbi embert, aki felhívta önt.

Használja a rendszergazda vagy a szolgáltató által megadott csillag kódot.

Eljárás

Miközben a készülék tétlen módban van, adja meg a hívás visszavétel csillag-kódot.

Kapcsolódó témakörök

[Telefonálás a Legutóbbiak listájáról választva](#), a(z) 66. oldalon

Hívásátadás csillagkóddal

Azonnal átadhatja hívását egy munkatársnak. Ez a módszer nem teszi lehetővé, hogy az átadás előtt beszéljen a munkatársával.

Használja a rendszergazda vagy a szolgáltató által megadott csillag kódot.

Eljárás

Lépés 1 Egy aktív hívásban adja meg a hívásátirányítás csillag kódot.

Lépés 2 Írja be azt a számot, ahová át szeretné irányítani a hívást.

Kapcsolódó témakörök

[Hívás átadása közvetlenül \(közvetlen átvitel\)](#), a(z) 45. oldalon

Hívásátirányítás aktiválása és inaktiválása csillagkódokkal

Beállíthatja csillagkóddal is, hogy a készülék továbbítsa minden hívását egy másik munkatárshoz vagy a hangpostára.

Használja a rendszergazda vagy a szolgáltató által megadott csillag kódot.

Eljárás

Lépés 1 Miközben a készülék tétlen módban van, adja meg a feltétel nélküli hívásátirányítás csillag-kódot.

Lépés 2 Adja meg azt a számot, amelyre a hívásokat át fogja irányítani.

Lépés 3 Ahhoz, hogy a hívások újra kicsengjenek a telefonon, adja meg a feltétel nélküli hívásátirányítás visszavonására használt csillag-kódot.

Kapcsolódó témakörök

[Előzetes feltétel nélküli hívástovábbítás beállítása](#), a(z) 89. oldalon

Hívásvárakoztatás be- és kikapcsolása csillag kódokkal

Kikapcsolhatja a várakozóhívás-értesítést. Ha aktiválja a hívásvárakoztatást, nem hallani a hangot a bejövő hívással együtt, ha ön éppen hívásban van.

Használja a rendszergazda vagy a szolgáltató által megadott csillag kódot.

Eljárás

-
- Lépés 1** Miközben a készülék tétlen módban van, adja meg a hívásvárakoztatás blokkolására használatos csillag-kódot.
- Lépés 2** Ha ismét szeretne hangot hallani, adja meg hívásvárakoztatás engedélyezésére használatos csillag-kódot.
-

Kimenő hívóinformáció blokkolása és annak feloldása csillag kódokkal

Beállíthatja, hogy a készüléke ne küldjön hívásinformációt. Ez adatvédelmi okokból válhat szükségessé.

Használja a rendszergazda vagy a szolgáltató által megadott csillag kódot.

Eljárás

-
- Lépés 1** Miközben a készülék tétlen módban van, adja meg a hívásinformáció blokkolására használatos csillag-kódot.
- Lépés 2** Ha engedélyezni szeretné, hogy a kézibeszélő hívásinformációt küldjön, adja meg a hívásinformáció engedélyezésére szolgáló csillag-kódot.
-

Kapcsolódó témakörök

[A hívófél-azonosító elrejtése hívás kezdeményezésekor](#), a(z) 89. oldalon

Hívásazonosítás nélküli hívások blokkolása és a blokkolás feloldása csillag kóddal

Csillag kóddal biztosíthatja, hogy csak hívófél-azonosítót küldő számok csörögjenek ki a készülékén.

Használja a rendszergazda vagy a szolgáltató által megadott csillag kódot.

Eljárás

-
- Lépés 1** Miközben a készülék tétlen módban van, adja meg a hívásazonosító nélküli hívások blokkolására használatos csillag-kódot.
- Lépés 2** Ha azt szeretné, hogy ezek a hívások ismét kicsengjenek, adja meg a hívásazonosító nélküli hívások engedélyezésére szolgáló csillag-kódot.
-

A „ne zavarjon” üzemmód be- és kikapcsolása csillaggóddal

Ha nem akarja, hogy bejövő hívások zavarják, kapcsolja be a Ne Zavarj (DND) üzemmódot. Amikor a készülék „Ne zavarj” állapotban van, a bejövő hívás a hangpostára kerül.

Használja a rendszergazda vagy a szolgáltató által megadott csillag kódot.

A rendszergazdájának engedélyeznie kell a DND funkciót.

Eljárás

-
- Lépés 1** Miközben a készülék tétlen módban van, adja meg a ne zavarjanak csillag-kódot.
Lépés 2 A DND kikapcsolásához adja meg a ne zavarjanak visszavonására használatos kódot.
-

Kapcsolódó témakörök

[„Ne Zavarjanak” mód beállítása](#), a(z) 88. oldalon

Az Adóvevő használata

A készüléket kétirányú rádióként is használhatja a Push to Talk funkcióval. Az üzenet automatikusan lejátszódik a készülék hangszóróján automatikusan. Egyszerre csak 1 személy használhatja a Push to Talk üzemmódot. Ha akkor nyomja meg a **Némítás** gombot, miközben a Push To Talk üzenetet kap, a készülék hangszórója elnémul.

Mielőtt elkezdené

- Engedélyeznie kell a Push to Talk üzemmódot a készülékén.
- A rendszerben legalább még egy készüléken kell a Push to Talk üzemmódot engedélyezni.

Eljárás

-
- Lépés 1** Amikor a készülék tétlen, nyomja meg, és tartsa nyomva a **Némítás (Mute)**  gombot.
Lépés 2 Miután a csatlakoztatott képernyő megjelenik, beszélhet.
Lépés 3 Ha az üzenet befejeződött, engedje fel a **Némítás (Mute)** gombot.
-

Kapcsolódó témakörök

[Kapcsolja be a Push To Talk módot](#), a(z) 93. oldalon

Lapozás

Telefonok vagy telefonvonalak csoportjának küldhet üzenetet. A rendszergazda legfeljebb három személyhívó csoportot hozhat létre. Minden személyhívó csoportnak van egy egyedi száma. A rendszergazda adja meg a

konfigurált paging csoport számokat. Amikor a kézibeszélőre személyhívás érkezik, az értesítést megtekintheti vagy meghallgathatja. Egy vagy több hangjelzést hall, amely a bázisállomás hívás közbeni hangjelzések weboldalán van meghatározva. Nem kell elfogadnia az oldalt.

Íme a személyhívási forgatókönyvek, amikor a kézibeszélőre személyhívás érkezik:

- Ha a kézibeszélő inaktív, a személyhívás a kihangosítón keresztül játszódik le.
- Ha a kézibeszélő aktív, a személyhívás prioritása határozza meg a viselkedést az alábbi táblázatban leírtak szerint.

táblázat 3: Személyhívás prioritása viselkedéssel

Prioritás	Riasztás	Találat
0	Értesítés megtekinthető és hallható	Az aktív hívás tartásba kerül, és a személyhívás lejátszása megtörténik.
1	Értesítés megtekinthető és hallható	Átváltás a személyhívásra, az aktív hívás tartásba kerül, és a személyhívás lejátszása megtörténik.
2	Értesítés hallható	Az értesítés a hívás befejezése után jelenik meg, majd a személyhívás lejátszásra kerül.
3	Nincs értesítés	Az értesítés a hívás befejezése után jelenik meg, majd a személyhívás lejátszásra kerül.

- Ha a készülék egy másik személyhívást kap aktív személyhívásként, akkor a magasabb prioritású személyhívás megszakítja az alacsonyabb prioritású személyhívást. Amikor mindkét személyhívás azonos prioritású, az aktív személyhívás továbbra is lejátszásra kerül, és a bejövő személyhívás tartásba kerül.
- Ha a rendszernek van adóvevő és személyhívó beállítása, akkor egy személyhívás megszakítja az adóvevő-munkamenetet.
- Ha a kézibeszélőn Nezavarj mód van beállítva, akkor az összes prioritású személyhívást blokkolja.

Kapcsolódó linkek

[Oldal küldése, a\(z\) 51. oldalon](#)

Oldal küldése

Egy személy vagy egy csoport számára megjelenítheti a személyhívó csoport számát. A csoportban beállított összes kézibeszélő megkapja az oldalt, amely automatikusan lejátszódik a kihangosítón.

Mielőtt elkezdené

Ehhez egyirányúhívás-csoport száma szükséges.

Eljárás

Lépés 1

Tárcsázza az egyirányúhívás-csoport számát.

Lépés 2 Nyomja meg a **Válasz/Küldés**  gombot.



FEJEZET 4

Szöveges üzenetek

- Szöveges üzenetek, a(z) 53. oldalon
- Szöveges üzenet küldése, a(z) 53. oldalon
- Válaszjon szöveges üzenetre azonnal, a(z) 54. oldalon
- Szöveges üzenet feladójának hozzáadása a helyi kapcsolatokhoz, a(z) 55. oldalon
- Egy szöveges üzenet küldőjének hozzáfűzése a helyi kapcsolatokhoz, a(z) 55. oldalon
- Szöveges üzenet továbbküldése, a(z) 56. oldalon
- Töröljön szöveges üzenetet azonnal, a(z) 57. oldalon
- Minden üzenet törlése, a(z) 57. oldalon
- Szöveges üzenetek előzményeinek megtekintése, a(z) 58. oldalon
- Az üzenetbeállítások konfigurálása, a(z) 60. oldalon

Szöveges üzenetek

Ha a rendszergazda engedélyezi, akkor küldhet és fogadhat szöveges üzeneteket a munkatársakkal a rendszeren belül. Ön is képes lehet szöveges üzenetet küldeni a rendszeren kívül lévő embereknek is. A rendszergazda kell, hogy elmondja önnek a szöveges üzenetek korlátozásait.

Megtekintheti a szöveges üzenetek előzményeit, és beállíthat bizonyos üzenetküldő paramétereket, hogy megfeleljen az Ön igényeinek.

Szöveges üzenet küldése

Maximum 160 karakter hosszúságú üzenetet tud küldeni.

Eljárás

Lépés 1 Nyomja meg a **Menü**  gombot.

Lépés 2

- 6825-as kézbeszélő: Válassza az **Üzenetkezelés**  lehetőséget.

- 6823-as kézbeszélő: Válassza az **Üzenetkezelés**  lehetőséget.

- Lépés 3** Nyomja meg a navigációs gyűrű jobb oldalát a **Piszkozatok** képernyő eléréséhez.
- Lépés 4** Nyomja meg az **Új** gombot.
- Lépés 5** A billentyűzet segítségével írja be az üzenetet. Az üzenet hossza a képernyő jobb alsó sarkában jelenik meg.
- Lépés 6** (Opcionális) Ha a billentyűzeten nem szereplő speciális szimbólumokra van szüksége, nyomja meg a **Szimbólum** opciót vagy a középső funkciógombot, és válassza ki a szükséges szimbólumot.
- Lépés 7** Nyomja meg a **Küldés** gombot.
- Lépés 8** Válassza ki az üzenet prioritását a következő lehetőségek közül:
- **Normális:** az üzenet elküldése az alapértelmezett módon.
 - **Sürgős:** az üzenet elküldése sürgősként. A címzett az üzeneten egy felkiáltójel-ikont lát a **Beérkezett üzenetek** képernyőn. Ön az **Elküldött üzenetek** képernyőn látja az üzeneten a felkiáltójel-ikont. A Sürgősként elküldött üzenetek a lista tetején jelennek meg.
- Lépés 9** Válassza ki a címzettet az alábbi opciók egyikével:
- **Kapcsolatok:** Ha ezt a beállítást választja, a helyi partnerek listája jelenik meg, és kiválaszthat egy kapcsolatot.
 - **Szám megadása:** Ha ezt a beállítást választja, adjon meg egy telefonszámot a következő képernyőn.
 - **Központi címtár:** Ha ezt a beállítást választja, a központi telefonkönyv jelenik meg, és kiválaszthat egy kapcsolatot.
- A szöveges üzenetekhez a teljes telefonszámot kell használni. Például ha a kapcsolat belső mellékvonala 8902 és a külső száma az +2345678902, a +2345678902 számot kell használnia.
- Lépés 10** Nyomja meg a **Küldés** gombot.
- Lépés 11** Nyomja meg az **OK** gombot.

Válaszoljon szöveges üzenetre azonnal

Amikor szöveges üzenete érkezik, gyorsan válaszolhat rá a szöveges üzenet képernyőjén. Később az korábbi szöveges üzenetek között válaszolhat rá.

Eljárás

- Lépés 1** Nyomja meg a **Válasz** opciót.
- Lépés 2** A billentyűzet segítségével írja be az üzenetet. Az üzenet hossza a képernyő jobb alsó sarkában jelenik meg.
- Lépés 3** (Opcionális) Ha a billentyűzeten nem szereplő speciális szimbólumokra van szüksége, nyomja meg a **Szimbólum** opciót vagy a középső funkciógombot, és válassza ki a szükséges szimbólumot.
- Lépés 4** (Opcionális) Nyomja meg a **Törlés**  opciót vagy a jobb funkciógombot, ha az üzenet legutolsó karakterét törölni akarja.
- Lépés 5** Nyomja meg a **Küldés** gombot.
- Lépés 6** Válassza ki az üzenet prioritását a következő lehetőségek közül:
- **Normális:** az üzenet elküldése az alapértelmezett módon.

- **Sürgős**: az üzenet elküldése sürgősként. A címzett az üzeneten egy felkiáltójel-ikont lát a **Beérkezett üzenetek** képernyőn. Ön az **Elküldött üzenetek** képernyőn látja az üzeneten a felkiáltójel-ikont. A Sürgősként elküldött üzenetek a lista tetején jelennek meg.

Lépés 7 Nyomja meg a **Küldés** gombot.

Lépés 8 Nyomja meg az **OK** gombot.

Kapcsolódó témakörök

[Válasz SMS-ben a szöveges előzmények közül](#), a(z) 58. oldalon

Szöveges üzenet feladójának hozzáadása a helyi kapcsolatokhoz

Amikor szöveges üzenetünk érkezik, hozzáadhatja a személyt a helyi kapcsolatlistához a szöveges üzenetet képernyőről. Felveheti a személyt később is a szöveges üzenet előzményei közül.

Mielőtt elkezdené

Épp szöveges üzenetet kell megtekintenie.

Eljárás

Lépés 1 Nyomja meg a **Tovább** lehetőséget.

Lépés 2 Válassza a **Mentés a kapcsolatként** lehetőséget.

Lépés 3 Nyomja meg a **Választ** gombot.

Lépés 4 Adja meg a nevét a billentyűzeten, és nyomja meg a **Mentés** gombot.

Lépés 5 Jelölje ki a telefonszám típusát (**Munka**, **Mobil**, **Otthon**, vagy **Egyéb**), és nyomja meg a **Hozzáadás** gombot.

Lépés 6 Nyomja meg a **Mentés** gombot, hogy elmentse az partner számát.

Lépés 7 Nyomja meg a **Mentés** gombot, hogy tárolja az új névjegyet.

Egy szöveges üzenet küldőjének hozzáfűzése a helyi kapcsolatokhoz

Amikor szöveges üzenete érkezik, a küldő személy információit egy meglévő helyi kapcsolathoz fűzheti a szöveges üzenet képernyőről. Felveheti a személyt később is a szöveges üzenet előzményei közül (ld. [Szöveges üzenetek előzményeinek megtekintése](#), a(z) 58. oldalon).

Mielőtt elkezdené

Épp szöveges üzenetet kell megtekintenie.

Eljárás

- Lépés 1** Nyomja meg a **Tovább** lehetőséget.
- Lépés 2** Válassza a **Hozzáfűzés kapcsolathoz** lehetőséget.
- Lépés 3** Nyomja meg a **Hozzáfűzés** gombot.
- Lépés 4** Jelölje ki a telefonszám típusát (**Munka, Mobil, Otthon**, vagy **Egyéb**), és nyomja meg a **Hozzáfűzés** gombot.
- Lépés 5** Nyomja meg a **Mentés** gombot, hogy elmentse az partner számát.
- Lépés 6** Nyomja meg az **Igen** gombot.
-

Szöveges üzenet továbbküldése

Szöveges üzenet fogadásakor továbbíthatja gyorsan a szöveges üzenet képernyőről.

Mielőtt elkezdené

Épp szöveges üzenetet kell megtekintenie.

Eljárás

- Lépés 1** Nyomja meg a **Tovább** lehetőséget.
- Lépés 2** Válassza a **Továbbítás** lehetőséget.
- Lépés 3** A billentyűzet segítségével írja be az üzenetet. Az üzenet hossza a képernyő jobb alsó sarkában jelenik meg.
- Lépés 4** (Opcionális) Ha a billentyűzeten nem szereplő speciális szimbólumokra van szüksége, nyomja meg a **Szimbólum** opciót vagy a középső funkciógombot, és válassza ki a szükséges szimbólumot.
- Lépés 5** (Opcionális) Nyomja meg a **Törlés**  opciót vagy a jobb funkciógombot, ha az üzenet legutolsó karakterét törölni akarja.
- Lépés 6** Nyomja meg a **Küldés** gombot.
- Lépés 7** Válassza ki az üzenet prioritását a következő lehetőségek közül:
- **Normális**: az üzenet elküldése az alapértelmezett módon.
 - **Sürgős**: az üzenet elküldése sürgősként. A címzett az üzeneten egy felkiáltójel-ikont lát a **Beérkezett üzenetek** képernyőn. Ön az **Elküldött üzenetek** képernyőn látja az üzeneten a felkiáltójel-ikont. A Sürgősként elküldött üzenetek a lista tetején jelennek meg.
- Lépés 8** Válassza ki a címzettet az alábbi opciók egyikével:
- **Kapcsolatok**: Ha ezt a beállítást választja, a helyi partnerek listája jelenik meg, és kiválaszthat egy kapcsolatot.
 - **Szám megadása**: Ha ezt a beállítást választja, adjon meg egy telefonszámot a következő képernyőn.
 - **Központi címtár**: Ha ezt a beállítást választja, a központi telefonkönyv jelenik meg, és kiválaszthat egy kapcsolatot.

A szöveges üzenetekhez a teljes telefonszámot kell használni. Például ha a kapcsolat belső mellékvonala 8902 és a külső száma az +2345678902, a +2345678902 számot kell használnia.

Lépés 9 Nyomja meg a **Küldés** gombot.

Lépés 10 Nyomja meg az **OK** gombot.

Töröljön szöveges üzenetet azonnal

Törölhet egy szöveges üzenetet, miután elolvasta.

Mielőtt elkezdené

Épp szöveges üzenetet kell megtekintenie.

Eljárás

Lépés 1 Nyomja meg a **Tovább** lehetőséget.

Lépés 2 Válassza ki az **Üzenet törlése** lehetőséget.

Lépés 3 Nyomja meg az **Igen** gombot.

Kapcsolódó témakörök

[Szöveges üzenet törlése a Szöveges Üzenetek \(Text Message History\) előzményei közül](#), a(z) 59. oldalon

Minden üzenet törlése

Törölheti minden fogadott szöveges üzenetét egy üzenet elolvasása után. A szöveges üzenetek a Beérkezett üzenetek mappában törölődnek.

Mielőtt elkezdené

Épp szöveges üzenetet kell megtekintenie.

Eljárás

Lépés 1 Nyomja meg a **Tovább** lehetőséget.

Lépés 2 Válassza ki az **Összes üzenet törlése** lehetőséget.

Lépés 3 Nyomja meg az **Igen** gombot.

Kapcsolódó témakörök



[Összes szöveges üzenet törlése a Szöveges üzenetek előzményei \(Text Message History\) közül](#), a(z) 59. oldalon

Szöveges üzenetek előzményeinek megtekintése

A szöveges üzenet előzményei legfeljebb 250 üzenetet tartalmazhat. Ha önnek több üzenete van ennél, az üzenetküldési beállítások Régi üzenetek felülírása mezője azt szabályozza, hogy a készülék felülírja-e a régi üzeneteket. Bővebb információért lásd: [Az üzenetbeállítások konfigurálása, a\(z\) 60. oldalon](#).

Az üzenetek különböző listákban jelennek meg: **Beérkezett üzenetek**, **Piszkozatok**, **Elküldött üzenetek**. **Üzenetküldés**elérésekor a **Beérkezett üzenetek mappa** jelenik meg.





Eljárás

-
- Lépés 1** Nyomja meg a **Menü**  gombot.
- Lépés 2**
- 6825-as kézibeszélő: Válassza ki az **Üzenetküldés**  opciót.
 - 6823-as kézibeszélő: Válassza ki az **Üzenetküldés**  opciót.
- Lépés 3** Nyomja meg a navigációs gyűrű jobb oldalát a következő képernyő eléréséhez.
-

Válasz SMS-ben a szöveges előzmények közül

Lehetősége van később reagálni az üzenetre az üzenetelőzmények között.

Eljárás

-
- Lépés 1** Nyomja meg a **Menü**  gombot.
- Lépés 2**
- 6825-as kézibeszélő: Válassza ki az **Üzenetküldés**  opciót.
 - 6823-as kézibeszélő: Válassza ki az **Üzenetküldés**  opciót.
- Lépés 3** Jelölje ki az üzenetet.
- Lépés 4** Nyomja meg a **Válasz** opciót.
- Lépés 5** A billentyűzet segítségével írja be az üzenetet. Az üzenet hossza a képernyő jobb alsó sarkában jelenik meg.
- Lépés 6** (Opcionális) Ha a billentyűzeten nem szereplő speciális szimbólumokra van szüksége, nyomja meg a **Szimbólum** opciót vagy a középső funkciógombot, és válassza ki a szükséges szimbólumot.
- Lépés 7** (Opcionális) Nyomja meg a **Törlés**  opciót vagy a jobb funkciógombot, ha az üzenet legutolsó karakterét törölni akarja.
- Lépés 8** Nyomja meg a **Küldés** gombot.
- Lépés 9** Válassza ki az üzenet prioritását a következő lehetőségek közül:
- **Normális**: az üzenet elküldése az alapértelmezett módon.

- **Sürgős**: az üzenet elküldése sürgősként. A címzett az üzeneten egy felkiáltójel-ikont lát a **Beérkezett üzenetek** képernyőn. Ön az **Elküldött üzenetek** képernyőn látja az üzeneten a felkiáltójel-ikont. A Sürgősként elküldött üzenetek a lista tetején jelennek meg.

Lépés 10 Nyomja meg a **Küldés** gombot.

Lépés 11 Nyomja meg az **OK** gombot.

Kapcsolódó témakörök

[Válaszjon szöveges üzenetre azonnal](#), a(z) 54. oldalon

Szöveges üzenet törlése a Szöveges Üzenetek (Text Message History) előzményei közül

Törölheti a szöveges üzenetet az előzmények közül a **Beérkezett üzenetek**, **Piszkozatok** vagy **Elküldött üzenetek** mappában.

Eljárás

Lépés 1 Nyomja meg a **Menü**  gombot.

Lépés 2

- 6825-as kézi beszélő: Válassza ki az **Üzenetküldés**  opciót.

- 6823-as kézi beszélő: Válassza ki az **Üzenetküldés**  opciót.

Lépés 3 Nyomja meg a navigációs gyűrű jobb oldalát, a megfelelő mappa megjelenítéséhez.

Lépés 4 Nyomja meg a **Tovább** lehetőséget.

Lépés 5 Válassza ki az **Üzenet törlése** lehetőséget.

Lépés 6 Nyomja meg az **Igen** gombot.

Kapcsolódó témakörök



[Töröljön szöveges üzenetet azonnal](#), a(z) 57. oldalon

Összes szöveges üzenet törlése a Szöveges üzenetek előzményei (Text Message History) közül

Törölheti az összes szöveges üzenetet az üzenetek előzményei közül a **Beérkezett üzenetek**, **Piszkozatok** vagy **Elküldött üzenetek** mappában.

Eljárás

Lépés 1 Nyomja meg a **Menü**  gombot.

- Lépés 2**
- 6825-as kézibeszélő: Válassza ki az **Üzenetküldés**  opciót.
 - 6823-as kézibeszélő: Válassza ki az **Üzenetküldés**  opciót.

Lépés 3 Nyomja meg a navigációs gyűrű jobb oldalát, a megfelelő mappa megjelenítéséhez.

Lépés 4 Nyomja meg a **Tovább** lehetőséget.

Lépés 5 Válassza ki az **Összes üzenet törlése** lehetőséget.

Lépés 6 Nyomja meg az **Igen** gombot.

Kapcsolódó témakörök

[Minden üzenet törlése](#), a(z) 57. oldalon



Az üzenetbeállítások konfigurálása

Beállíthatja a készüléket a következő tevékenységekre:

- Régi üzenetek felülírása, ha a szöveges üzenetek előzményei elérik a határt. Legfeljebb 250 üzenetet tárolhat. Ha nem engedélyezi a készüléknek, hogy a régi üzeneteket felülírja, akkor kézzel kell üzeneteket törölni, ha a szöveges üzenetek előzményei megteltek.
- Mentse az elküldött üzeneteket a szöveges üzenet előzményei közé. Alapértelmezés szerint az elküldött üzeneteket a készülék elmenti a szöveges üzenetek előzményei közé.
- Állítsa be, hogy jelenik meg új üzenet, amikor a készülék tétlen. Egy új üzenet érkezésekor beállíthatja a készüléket, hogy:
 - Csak azt jelezze ki, hogy van egy új üzenete.
 - Azonnal jelenítse meg a teljes üzenetet. Ez az alapértelmezett beállítás.

Eljárás

Lépés 1 Nyomja meg a **Menü**  gombot.

- Lépés 2**
- 6825-as kézibeszélő: Válassza ki az **Üzenetküldés**  > **Beállítások** lehetőséget.
 - 6823-as kézibeszélő: Válassza ki az **Üzenetküldés**  > **Beállítások** lehetőséget.

Lépés 3 Jelölje be a **Régi felülírása** opciót és, és nyomja meg a **Be** - vagy **ki** gombot. Ez a mező az alapértelmezés szerint **ki** van kapcsolva.

Lépés 4 Válassza az **Elküldött üzenetek** lehetőséget, majd nyomja meg a **be** vagy a **ki** gombot. Alapértelmezés szerint a mező értéke **Be**.

Lépés 5 Válassza a **Megjelenítés** lehetőséget, majd nyomja meg a **be** vagy a **ki** gombot. Alapértelmezés szerint a mező értéke **Be**.



FEJEZET 5

Partnerek és címtárak

- [Helyi kapcsolatok, a\(z\) 61. oldalon](#)
- [Címtárak, a\(z\) 64. oldalon](#)

Helyi kapcsolatok

Hozzon létre, és menti az adatokat a névjegyeiről a helyi kapcsolatlistába. A helyi Kontaktlista akár 250 bejegyzést tartalmazhat a(z) 6825-as kézibeszélő esetén, és 100-at a(z) 6823-as kézibeszélő esetén. Minden névjegyhez négy szám tartozhat.

Névjegyek hozzáadása után egyszerűen felhívhatja a kapcsolatot. Beállíthatja helyi partnereit gyorshívókra is. A rendszergazda fel tud tölteni egy helyi Névjegyalbumot a készülékre, és exportálhatja a kapcsolatlistáját.

A névjegyalbum a főképernyőről vagy a **Menü**  menüből elérhető el.

Kapcsolódó témakörök



[A legutóbbi hívót hozzáadhatjuk a címjegyzékünkhöz, a\(z\) 66. oldalon](#)

Helyi kapcsolat hozzáadása

Lehetősége van névjegy felvenni saját névjegyzékébe. A legutóbbi hívó információit hozzáadhatja a névjegyalbumhoz is.

Eljárás

Lépés 1

- 6825-as kézibeszélő: Nyomja meg a bal **Névjegyek**  funkciógombot.
- 6823-as kézibeszélő: Nyomja meg a **Menü**  > **Névjegyek**  gombot.

Lépés 2

Nyomja meg a **Tovább** lehetőséget.

Lépés 3

Jelölje ki a **Névjegy felvétele** lehetőséget, és nyomja meg a **Válasz**telemet.

Lépés 4

Nyomja meg a **Módosít** gombot.

Lépés 5

Írja be a partner nevét.

Lépés 6

Nyomja meg a **Mentés** gombot.

Lépés 7 Jelölje ki a **Céges**, **Mobil**, **Otthonivagy Egyéb** lehetőséget, és nyomja meg a **Szerkesztelemet**.
Adjon hozzá legalább egy telefonszámot.

Lépés 8 Adja meg a telefonszámot, és nyomja meg a **Mentés** gombot.
Ha hibázik, a **Töröl**  gombot megnyomva törölheti a legutóbb beírt karaktert.

Lépés 9 (Opcionális) Csengőhang hozzáadása egy kapcsolathoz.
a) Jelölje ki a **Csengőhang** opciót, és nyomja meg a **Szerkeszt** lehetőséget.
b) Válasszon egy dallamot.
A csengőhang meghallgatásához nyomjon rá a **Lejátszás (Play)** elemre.
c) Nyomja meg a **Választ** gombot.

Lépés 10 Nyomja meg a **Mentés** gombot.

Lépés 11 Nyomja meg az **Igen** gombot.



Kapcsolódó témakörök

[Gyorshívó szám hozzárendelése](#), a(z) 37. oldalon

Helyi kapcsolat felhívása

Lehetősége van felhívni saját névjegyzékében szereplő névjegyet. Ha a kapcsolatnál egynél több telefonszám konfigurált, azt is kiválaszthatjuk, melyik számot akarjuk hívni.

Eljárás

- Lépés 1**
- 6825-as kézibeszélő: Nyomja meg a bal **Névjegyek**  funkciógombot.
 - 6823-as kézibeszélő: Nyomja meg a **Menü**  > **Névjegyek**  gombot.

Lépés 2 Jelölje ki a bejegyzést.

Lépés 3 (Opcionális) Ha a kapcsolatnál egynél több telefonszám van beállítva, nyomja meg a navigációs gyűrű jobb vagy bal oldalát hogy megjelenítse a hívni kívánt számot.

Lépés 4 Nyomja meg a **Hívás** gombot.

Helyi kapcsolat szerkesztése

Szerkesztheti egy névjegykártya-bejegyzését a névjegyek listájában.

Eljárás

- Lépés 1**
- 6825-as kézibeszélő: Nyomja meg a bal **Névjegyek**  funkciógombot.



- 6823-as kézibeszélő: Nyomja meg a **Menü**  > **Névjegyek**  gombot.

- Lépés 2** Jelölje ki a szerkeszteni kívánt kontaktot.
- Lépés 3** Nyomja meg a **Tovább** lehetőséget.
- Lépés 4** Válassza ki a **Névjegy szerkesztése** lehetőséget.
- Lépés 5** Jelölje ki a módosítani kívánt információt.
- a) Nyomja meg a **Módosít** gombot.
 - b) Az adatok módosítása
 - c) Nyomja meg a **Mentés** gombot.
- Lépés 6** Nyomja meg a **Mentés** opciót a kapcsolattartó-bejegyzés megváltoztatásának elmentéséhez.

Helyi kapcsolat törlése

Törölhet névjegyeket a névjegytárból.



Eljárás

- Lépés 1**
- 6825-as kézibeszélő: Nyomja meg a bal **Névjegyek**  funkciógombot.
 - 6823-as kézibeszélő: Nyomja meg a **Menü**  > **Névjegyek**  gombot.
- Lépés 2** Jelölje ki a törlendő névjegyét.
- Lépés 3** Nyomja meg a **Tovább** lehetőséget.
- Lépés 4** Válassza ki a **Névjegy törlése** lehetőséget.
- Lépés 5** A kijelzőnél nyomja meg az **Igen** gombot.

Az összes helyi kapcsolat törlése

Törölheti akár az összes névjegyét a névjegytárból.

Eljárás

- Lépés 1**
- 6825-as kézibeszélő: Nyomja meg a bal **Névjegyek**  funkciógombot.
 - 6823-as kézibeszélő: Nyomja meg a **Menü**  > **Névjegyek**  gombot.
- Lépés 2** Nyomja meg a **Tovább** lehetőséget.
- Lépés 3** Válassza ki az **Összes névjegy törlése** lehetőséget.

Lépés 4 A kijelzőnél nyomja meg az **Igengombot**.

Címtárak

A rendszergazda beállíthatja a szervezet központi könyvtárját. A könyvtár lehetővé teszi, hogy a könyvtárban keressen meg és hívjon fel bármilyen számot onnan.

A könyvtár a fő képernyőn, vagy a **menüből**  is elérheti.

Kapcsolat tárcsázása a központi könyvtárból

Kereshet, megtekinthet és hívhat számokat a címtárból. A használható keresés típusa attól függ, hogy a rendszergazda milyen módszerrel állította be a címtárat és hogy elérhetőek e alcímtárak. Például egy **Teljes** címtárat láthat, ami a szervezet összes tagja számára látható, és láthat külön bejegyzést a saját részlegének.

Eljárás

Lépés 1 Nyomja meg a **Címtár (Directory)**  gombot.

Lépés 2 Hajtsa végre a következő műveletek egyikét:

- Lapozzon lefelé, jelölje ki a bejegyzést.
- Nyomja meg a **Keresés**gombot, üsse be a felhasználó keresztnévének legalább egy részét, és nyomja meg a **Keresés**gombot.

Lépés 3 (Opcionális) Nyomja meg a **Vonal** gombot, és válasszon ki a használni kívánt vonalat.

Lépés 4 Nyomja meg a **Választ** gombot.



FEJEZET 6

Legutóbbi hívások és hangposta

- [A legutóbbi hívások listája, a\(z\) 65. oldalon](#)
- [A hangposta elérése, a\(z\) 67. oldalon](#)

A legutóbbi hívások listája

A készülék minden innen indított és ide érkezett hívásról információt gyűjt, amit a Legutóbbi hívások listában tárol. Amikor megtekinti a Legutóbbi hívások listáját, a következő lehetőségei vannak:

- Összes hívás megtekintése
- Minden fogadott hívás megtekintése.
- Minden tárcsázott hívás megtekintése.
- Nem fogadott hívások megtekintése

A legutóbbi hívások megtekintése

A telefon naplózza a legutóbbi hívásokat. A Híváslistában legfeljebb 50 hívás szerepelhet. Megtekintheti az összes hívást, a felvett hívásokat, a tárcsázott hívásokat, és a nem fogadott hívásokat.

Eljárás

Lépés 1



Nyomja meg a **Híváslista**  gombot.

Lépés 2

Nyomja meg a navigációs gyűrű bal vagy jobb oldalát  különböző listák megtekintéséhez.

- **Összes**
- **Megválaszolt hívások**
- **Tárcsázott hívás**
- **Nem fogadott hívások**

A telefonszám mellett látható Érvényesítés ikon azt mutatja, hogy a hívás érvényes vagy ismeretlen forrásból származik-e, illetve hogy az ellenőrzés sikertelen volt-e. Az érvényesítés eredményét az alábbi Érvényesítés ikonok jelzik:

-  – Érvényes
-  – Sikertelen
-  – Ismeretlen

Telefonálás a Legutóbbiak listájáról választva

Bárkit felhívhat, aki szerepel a legutóbbi hívások listáján.

Eljárás

Lépés 1

Nyomja meg a **Híváslista**  gombot.

Lépés 2

Nyomja meg a navigációs gyűrű bal vagy jobb oldalát  különböző listák megtekintéséhez.

Lépés 3

Jelöljön ki egy bejegyzést, és nyomja meg a **Hívás** gombot.

Kapcsolódó témakörök

[Hívás viszonzása csillagkóddal](#), a(z) 48. oldalon

A legutóbbi hívót hozzáadhatjuk a címjegyzékünkhöz

A legutóbbi hívó információit hozzáadhatja a helyi kapcsolatok listájához is.

Eljárás

Lépés 1

Nyomja meg a **Híváslista** gombot.

Lépés 2

Jelölje ki a legutóbbi hívót.

Lépés 3

Nyomja meg a **Tovább** gombot, jelölje ki a **Mentés kapcsolatként** opciót, majd nyomjon rá a **Választ** opcióra.

Lépés 4

Jelölje ki a telefonszám kategóriáját, majd nyomja meg a **Kiválasztás** gombot.

A hívó által használt telefonszámot most hozzáadtuk a mezőhöz.

Lépés 5

Nyomja meg a **Mentés** gombot, hogy elmentse az ügyfél számát.

Lépés 6

(Opcionális) További információk hozzáadásához jelölje ki a mezőt, majd nyomja meg a **Hozzáadás** gombot.

Lépés 7

(Opcionális) Ha módosítani szeretné a többi információt, jelölje ki a mezőt, és nyomja meg a **Csere** lehetőséget.

Lépés 8

Nyomja meg a **Mentés** gombot, hogy tárolja a partnert.

Lépés 9 Nyomja meg az **Igen** opciót a megerősítéshez.

A hangposta elérése

A telefonkészülekről közvetlenül elérheti hangüzeneteit. Azonban a rendszergazdának kell beállítania a hangpostafiókját és esetleg a telefonját is a hangpostarendszer eléréséhez. A telefon beállításakor az **1-es**

 gomb szolgál a hangposta elérésére.

Ha a készülék nem elérhető, bármely eszköztől telefonálhat a hangpostája eléréséhez. A rendszergazdájától kaphatja meg a hangpostarendszer telefonszámát.

Ha van hangposta-üzenete, a hangposta-ikon látható  a képernyő fejlécében. Egy szaggatott hangjelzést is hallani fog a telefonvonal használatakor a készülékből, a fejhallgatóból vagy a kihangosítón. Ez a hangjelzés az adott vonalra vonatkozik; Csak akkor hallja, ha olyan vonalat használ, amelyen hangüzenetek vannak.



Megjegyzés Mivel minden hangpostarendszer más és más, nem tudjuk pontosan megmondani, hogyan használja a hangposta-rendszert. A hangposta-parancsokról lásd a hangpostarendszer felhasználói dokumentációját, vagy lépjen kapcsolatba a rendszergazdával.

Eljárás

Lépés 1 Nyomja meg és tartsa nyomva az **Egy**  gombot, amíg a hívás be nem tárcsáz.

Lépés 2 Kövesse a hangutasításokat.



FEJEZET 7

Ébresztőóra, Vészhelyzeti ébresztőlista és funkciógombok

- Ébresztőóra, a(z) 69. oldalon
- Sürgősségi riasztási lista, a(z) 71. oldalon
- Funkciógombok, a(z) 72. oldalon

Ébresztőóra

A készüléket ébresztőóráként is használhatja. Amikor az ébresztőóra csörög, akkor kapcsolja le a riasztást, vagy állítsa be a készüléket hogy pár perc múlva csörögjön megint. Egyszeri vagy visszatérő riasztást is beállíthat.

A **Riasztások** képernyő jelenik meg:

- Az egyszeri **riasztási** bejegyzés a riasztás időpontját mutatja (ha be van állítva).
- A 4.7 firmware kiadásban az **ismétlődő riasztási** bejegyzés megjeleníti az ébresztés időpontját és a riasztáshoz kiválasztott napokat (ha be van állítva).
- A V450 és V460 firmware kiadásban az **ismétlődő riasztási** bejegyzés a következő riasztás időpontját jeleníti meg (ha be van állítva).
- A Szundi bejegyzés azt az időszakot mutatja, amennyi idő elteltével a riasztás újra megszólal.

Riasztás beállítása



A telefon beállítható arra, hogy bizonyos időpontban emlékeztesse önt egy riasztás lejátszásával. Mikor az idő letelik és cseng a készülék, a riasztó mező visszatér **Ki** állapotba.

Egyszerre csak egy egyszer használatos riasztás állítható be.

Eljárás

Lépés 1

Nyomja meg a **Menü (Menu)**  gombot.

- Lépés 2**
- 6825-as kézibeszélő: Válassza ki a **Riasztások**  > **Riasztás** pontot.
 - 6823-as kézibeszélő: Válassza ki a **Riasztások**  > **Riasztás** pontot.

Lépés 3 Állítsa be a riasztás idejét.

- A mezőn belüli balról jobbra mozgáshoz  használja a navigációs gyűrűt..
- Nyomja meg a navigációs gyűrű felső vagy alsó részét, hogy növelje vagy csökkentse az időt.
- Üsse be a telefonszámot a billentyűzeten.



Lépés 4 Nyomja meg a **Mentés** gombot.

Ismétlődő riasztás beállítása

Beállíthatja a készülékét úgy, hogy ismétlődő riasztással minden nap adott időben emlékeztesse önt. A készüléken csak egy ismétlődő riasztást állíthat be.

Eljárás

Lépés 1 Nyomja meg a **Menü (Menu)**  gombot.

- Lépés 2**
- 6825-as kézibeszélő: Válassza ki a **Riasztások**  > **Ismétlődő riasztás** opciót.
 - 6823-as kézibeszélő: Válassza ki a **Riasztások**  > **Ismétlődő riasztás** opciót.

Lépés 3 Állítsa be a riasztás idejét.

- A mezőn belüli balról jobbra mozgáshoz  használja a navigációs gyűrűt..
- Nyomja meg a navigációs gyűrű felső vagy alsó részét, hogy növelje vagy csökkentse az időt.
- Üsse be a telefonszámot a billentyűzeten.

Lépés 4 Nyomja meg a **Mentés** gombot.



Lépés 5 Jelölje ki minden napot a héten a riasztáshoz, és nyomja meg a **Jelöl** opciót.

Lépés 6 Nyomja meg az **Ok** gombot.

Szundi-idő beállítása

Amikor az ébresztőóra csörög, nyomja meg a **Szundi** gombot, hogy a riasztás a beállított idő elteltével megismétlődjön. Alapértelmezés szerint a késleltetés 10 perc, de beállíthatja a 1 perc és 10 perc között bárhová.

Eljárás

-
- Lépés 1** Nyomja meg a **Menü**  gombot.
- Lépés 2**
- 6825-as kézibeszélő: Válassza ki a **Riasztások**  > **Szundi ideje** opciót.
 - 6823-as kézibeszélő: Válassza ki a **Riasztások**  > **Szundi ideje** opciót.
- Lépés 3** Válassza ki a szundi-időt.
- Lépés 4** Nyomja meg a **Választ** gombot.
-

Válasz egy riasztásra

A beállított ébresztési időben a készülék csörög, ön pedig válaszol a riasztásra. Ha hívásban van, a riasztás addig nem csörög, amíg a hívás be nem fejeződik.

Mielőtt elkezdené

Vagy egy egyszeri vagy egy visszatérő riasztást be kell állítania. Lásd [Riasztás beállítása, a\(z\) 69. oldalon](#) vagy [Ismétlődő riasztás beállítása, a\(z\) 70. oldalon](#).

Eljárás

Hajtsa végre a következő műveletek egyikét.

- Nyomjuk meg a **Szundi** gombot, hogy a riasztás a kiválasztott időközönként megismétlődjön (lásd [Szundi-idő beállítása, a\(z\) 71. oldalon](#)).
 - Nyomja meg az **Elutasít** gombot.
-

Sürgősségi riasztási lista

Ha a készülék be van állítva a riasztóhívások fogadására, megnézheti a kapott segélyhívó/riasztóhívások listáját.

Kapcsolódó témakörök

[Vészjelzési \(sürgősségi\) hívás fogadása, a\(z\) 41. oldalon](#)

A beérkező sürgősségi riasztások megtekintése

Eljárás

-
- Lépés 1** Nyomja meg a **Menü**  gombot.
- Lépés 2** Válassza ki a **Riasztáslista**  pontot.
- Lépés 3** Riasztás esetén nyomja meg a **Választás** gombot a riasztási információk megtekintéséhez.
-



Funkciógombok

Beállíthat funkcióbillentyűket (melyek neve funkcióbillentyűk vagy gyorsívők), hogy telefonszámokat érjen el velük. Például beállíthat egy funkciógombot vagy gyorsívőt a biztonsági osztály hívására. Miután beállította a funkciógombot vagy gyorsívőt, hozzárendelheti a gyorsítárcsázási listához.

A 6825-as kézibeszélő ezeket funkciógombokként, a(z) 6823-as kézibeszélő pedig gyorsívőként hívja.

Funkciógomb beállítása



Eljárás

-
- Lépés 1** Nyomja meg a **Menü**  gombot.
- Lépés 2**
- 6825-as kézibeszélő: Válassza ki a **Funkciógombok**  lehetőséget.
 - 6823-as kézibeszélő: Válassza a **Gyorsívő**  lehetőséget.
- Lépés 3** Nyomja meg a **Tovább** lehetőséget.
- Lépés 4**
- 6825-as kézibeszélő: Válassza ki a **Funkciógomb hozzáadása** lehetőséget.
 - 6823-as kézibeszélő: Válassza a **Gyorsívő hozzáadása** lehetőséget.
- Lépés 5** Jelölje ki a **Név** mezőt, és nyomja meg a **Szerkeszt** gombot.
- Lépés 6** Név megadása
- Lépés 7** Nyomja meg a **Mentés** gombot.
- Lépés 8** A **Szám** mezőt jelölje ki, és nyomja meg a **Szerkeszt** gombot.
- Lépés 9** Írja be a kívánt számot.
- Lépés 10** Nyomja meg a **Mentés** gombot.
- Lépés 11** Nyomja meg az **Igen** gombot.
-

Hívás kezdeményezése funkciógombbal vagy gyorshívóval

Felhívhatja a funkciógombhoz vagy gyorshívó-bejegyzéshez rendelt számot.

Eljárás

-
- Lépés 1** Nyomja meg a **Menü**  gombot.
- Lépés 2**
- 6825-as kézibeszélő: Válassza ki a **Funkciógombok**  lehetőséget.
 - 6823-as kézibeszélő: Válassza a **Gyorshívó**  lehetőséget.
- Lépés 3** Válasszon ki egy bejegyzést, és nyomja meg a **Hívás** gombot.
-



Funkciógomb vagy gyorshívó hozzáadása a gyorstárcsázási listához

Hozzáadhat funkciógombot vagy gyorshívást a gyorstárcsázási listához.

Mielőtt elkezdené



Egy funkciógombnak vagy gyorshívónak definiálva kell lennie.

Eljárás

-
- Lépés 1** Nyomja meg a **Menü**  gombot.
- Lépés 2**
- 6825-as kézibeszélő: Válassza ki a **Funkciógombok**  lehetőséget.
 - 6823-as kézibeszélő: Válassza a **Gyorshívó**  lehetőséget.
- Lépés 3** Jelölje ki a bejegyzést.
- Lépés 4** Nyomja meg a **Tovább** lehetőséget.
- Lépés 5** Válassza a **Gyors-hívó** lehetőséget.
- Lépés 6** Hajtsa végre a következő műveletek egyikét.
- Válasszon ki egy üres bejegyzést, és nyomja meg a **Hozzáadás** gombot.
 - Válasszon ki egy létező gyorstárcsázó-bejegyzést és nyomja meg a **Csere** gombot.
 - Válasszon egy meglévő gyorshívót, és hajtsa végre a következő műveletet:
 - 6825-as kézibeszélő: Nyomja meg a **Törlés** > **Hozzáadás** gombot.
 - 6823-as kézibeszélő: Nyomja meg a **Hozzárendelés megszüntetése** > **Hozzáadás** gombot.
-



Funkciógomb vagy gyorsívó törlése

Eljárás

-
- Lépés 1** Nyomja meg a **Menü**  gombot.
- Lépés 2**
- 6825-as kézibeszélő: Válassza ki a **Funkciógombok**  lehetőséget.
 - 6823-as kézibeszélő: Válassza a **Gyorsívó**  lehetőséget.
- Lépés 3** Válasszon ki egy bejegyzést, és nyomja meg a **Továbbiak** gombot.
- Lépés 4**
- 6825-as kézibeszélő: Válassza a **Funkciógomb törlése** lehetőséget.
 - 6823-as kézibeszélő: Válassza a **Gyorsívó törlése** lehetőséget.
- Lépés 5** Nyomja meg az **Igen** gombot.
-

Az összes funkciógomb vagy gyorsívó törlése

Eljárás



-
- Lépés 1** Nyomja meg a **Menü**  gombot.
- Lépés 2**
- 6825-as kézibeszélő: Válassza ki a **Funkciógombok**  lehetőséget.
 - 6823-as kézibeszélő: Válassza a **Gyorsívó**  lehetőséget.
- Lépés 3** Nyomja meg a **Tovább** lehetőséget.
- Lépés 4**
- 6825-as kézibeszélő: Válassza a **Minden funkciógomb törlése** opciót.
 - 6823-as kézibeszélő: Válassza a **Minden gyorsívó törlése** lehetőséget.
- Lépés 5** Nyomja meg az **Igen** gombot.
-

Gyorsívási lista megtekintése

Eljárás

-
- Lépés 1** Nyomja meg a **Menü**  gombot.

Lépés 2

- 6825-as kézibeszélő: Válassza ki a **Funkciógombok**  lehetőséget.
- 6823-as kézibeszélő: Válassza a **Gyorshívó**  lehetőséget.

Lépés 3

Nyomja meg a **Tovább** lehetőséget.

Lépés 4

- 6825-as kézibeszélő: Válassza a **Gyorshívó** lehetőséget.
 - 6823-as kézibeszélő: Válassza a **Gyorshívó** lehetőséget.
-



FEJEZET 8

Beállítások

- Beállítások menü, a(z) 77. oldalon
- Bejövő hívás csengésének beállítása, a(z) 93. oldalon
- Hangerő módosítása hívás közben, a(z) 94. oldalon

Beállítások menü

A készüléket a **Telefonbeállítások** menüből szabhatja testre.



Audiobeállítások megadása

Néma üzemmód beállítása a Beállítások menüből

Megakadályozhatja a telefon csörgését bejövő hívás esetén. Ez az úgynevezett csendes mód.

Amikor a telefon csendes módban van, a bejövő hívások megjelennek a képernyőn, de a telefon nem játssza le a csengőhangot.



Eljárás

- Lépés 1** Nyomja meg a **Menü (Menu)**  gombot.
- Lépés 2** Válassza ki a **Beállítások**  > **Hangbeállítások (Audio Settings)** lehetőséget.
- Lépés 3** Jelölje ki a **Néma** lehetőséget.
- Lépés 4** Nyomja meg a **Ki** elemet, ha azt szeretné, hogy a telefon csengjen, vagy nyomja meg a **Be** elemet, ha azt szeretné, hogy a telefon ne csörögjön.
-

A csengetési hangerő beállítása a Beállítások menüből

Megváltoztathatja a csengő hangerejét. Ez nem változtatja meg a hívás közbeni hangerőt.

Eljárás

- Lépés 1** Nyomja meg a **Menü**  gombot.
- Lépés 2** Válassza ki a **Beállítások**  > **Hangbeállítások** > **Csengetés hangereje** lehetőséget.
- Lépés 3** Nyomja meg a navigációs gyűrű bal vagy jobb oldalát .
- Lépés 4** Nyomja meg az **OK** elemet a hangerő-beállítás mentéséhez.
-

Kapcsolódó témakörök



[Bejövő hívás csengésének beállítása, a\(z\) 93. oldalon](#)

A csengőhang beállítása a különböző hívás típusokhoz

Különféle hívástípusokhoz más-más csengőhangot állíthat be.

- Normál hívás
- Normál üzenet
- Sürgős üzenet
- Vészhelyzet Magas, közepes és alacsony
- Riasztás

Eljárás

- Lépés 1** Nyomja meg a **Menü**  gombot.
- Lépés 2** Válassza ki a **Beállítások**  > **Hangbeállítások (Audio Settings)** lehetőséget.
- Lépés 3** Válassza ki a módosítani kívánt csengőhangot.
- 6823-as kézibeszélő: Csengés dallama
 - 6825-as kézibeszélő:
 - Csengés dallama
 - : Normális üzenet hang
 - : Sürgős üzenet hang
 - Sürgősségi csöngés
 - Csörget Vész. magas
 - Csörget Vész. köz
 - Csörget Vész. al



- Figyelmeztető hangjelzés

- Lépés 4** Nyomja meg a navigációs egység gyűrűjének tetejét vagy alját  egy csengőhang kijelöléséhez.
- Lépés 5** A csengőhang meghallgatásához nyomja meg a **Lejátszás** gombot.
- Lépés 6** A csengőhang mentéséhez nyomja meg a **Kiválaszt** gombot.

Csengőhang beállítása hangos környezethez

A hangos csengőhangot akkor érdemes beállítani, ha a kézibeszélőt zajos környezetben használja. Ez a beállítás felülbírálja a helyi kapcsolat egyéni csengőhangját. Ez a beállítás azonban lehetővé teszi a kézibeszélő hangerő-beállítását, és azt, hogy a kézibeszélő csendes üzemmódban kicsengjen.

Eljárás

- Lépés 1** Nyomja meg a **Menü**  gombot.
- Lépés 2** Válassza ki a **Beállítások**  > **Hangbeállítások** > **Csengőhang** lehetőséget.
- Lépés 3** A navigációs csoport gyűrűjének  tetejét vagy alját megnyomva jelölje ki a **Hangos csengő** elemet.
- Lépés 4** (Opcionális) A csengőhang meghallgatásához nyomja meg a **Lejátszás** gombot.
- Lépés 5** A csengőhang mentéséhez nyomja meg a **Kiválaszt** gombot.

A riasztási hangerő beállítása

Megváltoztathatja a **Segélyhívás**  gomb megnyomásakor lejátszott hang hangerejét. A(z) 6823-as kézibeszélő figyelmeztető jelzésének hangerejét nem módosíthatja.

Eljárás

- Lépés 1** Nyomja meg a **Menü**  gombot.
- Lépés 2** Válassza ki a **Beállítások**  > **Hangbeállítások** > **Riasztás hangereje** lehetőséget.
- Lépés 3** Nyomja meg a navigációs gyűrű bal vagy jobb oldalát .
- Lépés 4** Nyomja meg az **OK** elemet a hangerő-beállítás mentéséhez.

A készülék Rezgőmódjának beállítása

Beállíthatja, hogy a telefon rezgéssel jelezze a beérkező hívásokat.

A(z) 6823-as kézibeszélő rezgési módra nem állítható be.

Eljárás

Lépés 1

Nyomja meg a **Menü (Menu)**  gombot.

Lépés 2

Válassza ki a **Beállítások**  > **Hangbeállítások** > **Rezgés** lehetőséget.

Lépés 3

Jelölje ki a választását.

- **Ki** (alapértelmezés): amikor egy bejövő hívás miatt cseng a telefon, a telefon nem rezeg.
- **Rezeg majd cseng**: amikor egy bejövő hívás érkezik a telefonra, a telefon rezeg majd cseng.
- **Csak rezeg**: amikor egy bejövő hívás érkezik a telefonra, a telefon rezeg. Nem hallani a csengőhangot.
- **Rezeg, és cseng**: amikor egy bejövő hívás érkezik a telefonra, a telefon rezeg és cseng egyszerre.

Lépés 4

A beállítás mentéséhez nyomja meg a **Kiválaszt** gombot.

A gombnyomás-hang beállítása

Beállíthatja, hogy milyen hangot halljon egy gomb lenyomásakor.

Eljárás

Lépés 1

Nyomja meg a **Menü**  gombot.

Lépés 2

Válassza ki a **Beállítások**  > **Hangbeállítások** > **Billentyűhang** lehetőséget.

Lépés 3

Jelölje ki a választását.

- **Néma** (alapértelmezés): amikor megnyom egy gombot, nem hall semmit.
- **Kattanás**: ha megnyom egy gombot, kattanást hall.
- **Hang**: ha megnyom egy gombot, hangjelzést hall.



Lépés 4

A beállítás mentéséhez nyomja meg a **Kiválaszt** gombot.

A megerősítés hangjelzés beállítása

Beállíthatja a készüléket úgy, hogy amikor egy beállítást megváltoztat, külön hangjelzést halljon.

Eljárás

- Lépés 1** Nyomja meg a **Menü (Menu)**  gombot.
- Lépés 2** Válassza ki a **Beállítások**  > **Hangbeállítások (Audio Settings)** lehetőséget.
- Lépés 3** Jelölje ki a **Megerősítő hang** opciót.
- Lépés 4** Nyomja meg a **Ki** elemet, hogy ne halljon hangot, vagy nyomja meg a **Be** elemet, hogy a telefon hangjelzést adjon le.
-



Térrő-figyelmeztetés beállítása

Ha a hívás közben sétál, akkor könnyen kiléphet a bázisállomás vagy az átjátszó hatótávjából. Amikor elhagyja a hatótávot, a hívás hirtelen megszakad.

A kézibeszélő beállítható úgy, hogy hangjelzést adjon, amikor a bázisállomás vagy átjátszó jele túl gyenge lesz. Amikor hallja a hangot, tudni fogja, hogy közelebb kell mennie a bázisállomáshoz vagy átjátszóhoz.

Ha nem beszél és elhagyja a hatótávot, akkor a képernyőn  ikon látható.



Eljárás

- Lépés 1** Nyomja meg a **Menü**  gombot.
- Lépés 2** Válassza ki a **Beállítások**  > **Hangbeállítások (Audio Settings)** lehetőséget.
- Lépés 3** Jelölje ki a **Lefedettség-figyelmeztetés** opciót.
- Lépés 4** Nyomja meg a **Ki** elemet, hogy ne halljon hangot, vagy nyomja meg a **Be** elemet, hogy a telefon hangjelzést adjon le.
-

Töltési figyelmeztetés beállítása

Beállíthatja a készüléket úgy, hogy amikor töltőre teszi a telefont, külön hangjelzést halljon.

Eljárás

- Lépés 1** Nyomja meg a **Menü (Menu)**  gombot.
- Lépés 2** Válassza ki a **Beállítások**  > **Hangbeállítások (Audio Settings)** lehetőséget.
- Lépés 3** Jelölje ki a **Töltési figyelmeztetés** opciót.



- Lépés 4** Nyomja meg a **Ki** elemet, hogy ne halljon hangot, vagy nyomja meg a **Be** elemet, hogy a telefon hangjelzést adjon le.
-

Idő és dátum

Az időformátum beállítása

Beállíthatja, hogy az idő milyen formátumban jelenjen meg a telefonon.

Eljárás



- Lépés 1** Nyomja meg a **Menü (Menu)**  gombot.
- Lépés 2** Válassza ki **Beállítások**  > **Dátum és idő** > **Idő** opciót.
- Lépés 3** Nyomja meg a **Formátum** lehetőséget.
- Lépés 4** Jelölje ki a választását.
- **24 órás** (alapértelmezés): az időt 24 órás formátumban jeleníti meg.
 - **De/Du (AM/PM)**: Az időt 12 órás formátumban jeleníti meg.
- Lépés 5** A beállítás mentéséhez nyomja meg a **Kiválaszt** gombot.
-

A dátumformátum beállítása

Beállíthatja, hogy a dátum milyen formátumban jelenjen meg a telefonon.

Ebben az eljárásban a 2018. augusztus 24-ei dátumot használjuk példának. A lehetőségek a készülék dátumkijelzésénél látszanak.

Eljárás

- Lépés 1** Nyomja meg a **Menü (Menu)**  gombot.
- Lépés 2** Válassza ki **Beállítások**  > **Dátum és idő** > **Dátum** opciót.
- Lépés 3** Nyomja meg a **Formátum** lehetőséget.
- Lépés 4** Jelölje ki a választását.
- **24-08-2018** (alapértelmezett): a dátumot nn-hh-éééé formátumban jeleníti meg.
 - **08/24/2018**: a dátumot hh/nn/éééé formátumban jeleníti meg.
 - **24-Aug-2018**: a dátumot NN-HHH-éééé formátumban jeleníti meg.
 - **08/24/2018**: a dátumot hh/nn/éééé formátumban jeleníti meg.
 - **24.08.2018**: a dátumot nn.hh.éééé formátumban jeleníti meg.
 - **2018-08-24**: a dátumot éééé-hh-nn formátumban jeleníti meg.

Lépés 5 A beállítás mentéséhez nyomja meg a **Kiválaszt** gombot.

Nyelv beállítása

Beállíthatja a készülék által használt nyelvet.

Eljárás

Lépés 1 Nyomja meg a **Menü**  gombot.

Lépés 2 Válassza a **Beállítások**  > **Nyelv beállítása** lehetőséget.

Lépés 3 Jelölje ki az alábbi nyelvek valamelyikét:



- English
- Español
- Deutsch
- Francais
- Italiano
- Holland
- Português
- Dansk
- Svenska
- Turckce
- Polski
- Orosz
- Norsk
- Szlovén
- Cestina
- Hrvatski
- Srpski
- Magyar

Lépés 4 A beállítás mentéséhez nyomja meg a **Kiválaszt** gombot.

Állítsa be a készülék LED-jét

A LED a készülék tetején zöld, piros vagy sárga színben világíthat. Beállíthatja, a megfelelő szint az egyes helyzetekben.



Eljárás

-
- Lépés 1** Nyomja meg a **Menü**  gombot.
- Lépés 2** Válassza ki **Beállítások**  > **LED-jelzés** opciót.
- Lépés 3** Válassza ki a LED-et.
- **Zöld LED**
 - **Narancssárga LED**
 - **Piros LED**
- Lépés 4** Jelölje ki, hogy milyen színben világítson a LED-fény.
- **Ki:** A LED nem világít.
 - **Nem fogadott hívás:** A LED világít, ha nem fogadott hívása van.
 - **Hangüzenet:** A LED világít, ha hangposta-üzenetet kapott.
 - **Alacsony töltöttség:** A LED világít, ha a készülék akkumulátora lemerülni készül.
- Lépés 5** A beállítás mentéséhez nyomja meg a **Kiválaszt** gombot.
-

Állítsa be a képernyőt kikapcsoló időzítőt

Beállíthatja, hogy a készülék kikapcsolja a képernyőt egy bizonyos idő eltelte után. Bizonyos idejű inaktivitás után a képernyő elhalványul, mielőtt kikapcsolna.

Eljárás

-
- Lépés 1** Nyomja meg a **Menü (Menu)**  gombot.
- Lépés 2** Válassza ki a **Beállítások**  > **Energiatakarékosság** pontot.
- Lépés 3** Jelölje ki a választását.
- **5 másodperc:** A telefon képernyője 2 másodperc után elhalványul, és 5 másodperc után kialszik.
 - **10 másodperc:** A telefon képernyője 5 másodperc után elhalványul, és 10 másodperc után kialszik.
 - **20 másodperc:** A telefon képernyője 5 másodperc után elhalványul, és 20 másodperc után kialszik.
 - **30 másodperc:** A telefon képernyője 10 másodperc után elhalványul, és 30 másodperc után kialszik.
 - **45 másodperc:** A telefon képernyője 10 másodperc után elhalványul, és 45 másodperc után kialszik.
 - **60 másodperc:** A telefon képernyője 10 másodperc után elhalványul, és 60 másodperc után kialszik.

Lépés 4 A beállítás mentéséhez nyomja meg a **Kiválaszt** gombot.

Biztonság menü

A telefonzár és a PIN-kód beállítása

Beállíthatja a telefon feloldásához szükséges PIN-kódot.



Megjegyzés Ha a billentyűzet le van zárva, akkor csak segélyhívó számokat hívhat.

Az alapértelmezett PIN-kód a 0000.

Eljárás

Lépés 1 Nyomja meg a **Menü (Menu)**  gombot.

Lépés 2 Válassza ki **Beállítások**  > **Biztonság** > **Telefonzár** opciót.

Lépés 3 Adja meg a PIN-kódot, és nyomja meg az **OK** gombot.

Lépés 4 Jelölje ki a **Telefon lezárása** opciót.

Lépés 5 Nyomja meg a **Ki** lehetőséget, ha nem szükséges PIN-kódot kérni, vagy **aBe** opciót, ha PIN-kódot szeretne kérni.

Lépés 6 Válassza ki a **PIN-kód módosítása** lehetőséget.

Lépés 7 Adja meg az új PIN-kódot, és nyomja meg az **OK** gombot.

Egy négyjegyű PIN-kódot kell használnia.

Lépés 8 A beállítás mentéséhez nyomja meg a **Kiválaszt** gombot.

Kapcsolódó témakörök

[A kézibeszélő billentyűzetének zárolása](#), a(z) 8. oldalon

[A kézibeszélő billentyűzetzárolásának feloldása](#), a(z) 9. oldalon



A készüléket automatikusan lezáró időzítés beállítása

Beállíthatja, hogy a készülék lezárja a billentyűzetet egy bizonyos inaktivitási időszak után. Amikor a billentyűzet lezáródik, fel kell oldani, mielőtt használhatná azt.



Megjegyzés Ha a billentyűzet le van zárva, akkor csak segélyhívó számokat hívhat.

Eljárás

- Lépés 1** Nyomja meg a **Menü (Menu)**  gombot.
- Lépés 2** Válassza ki **Beállítások**  > **Biztonság** > **Automatikus billentyűzár** opciót.
- Lépés 3** Jelölje ki a választását.
- **Ki** (alapértelmezés): soha nem zárolja a billentyűzetet.
 - **15 másodperc**: A billentyűzet 15 másodperc múlva lezáródik.
 - **30 másodperc**: A billentyűzet 30 másodperc múlva lezáródik.
 - **45 másodperc**: A billentyűzet 45 másodperc múlva lezáródik.
 - **1 perc**: A billentyűzet 1 perc múlva lezáródik.
 - **2 perc alatt**: A billentyűzet 2 perc múlva lezáródik.
 - **3 perc alatt**: A billentyűzet 3 perc múlva lezáródik.
 - **4 perc alatt**: A billentyűzet 4 perc múlva lezáródik.
 - **5 perc alatt**: A billentyűzet 5 perc múlva lezáródik.
- Lépés 4** A beállítás mentéséhez nyomja meg a **Kiválaszt** gombot.

Kapcsolódó témakörök



- [A kézibeszélő billentyűzetének zárolása](#), a(z) 8. oldalon
- [A kézibeszélő billentyűzetzárolásának feloldása](#), a(z) 9. oldalon

A Beállításokhoz tartozó PIN módosítása

Beállíthatja, hogy a készülék PIN-kódot kérjen, mielőtt a készüléket visszaállíthatja az alapértelmezett beállításokra.

Az alapértelmezett PIN-kód a 0000.



Eljárás

- Lépés 1** Nyomja meg a **Menü**  gombot.
- Lépés 2** Válassza ki **Beállítások**  > **Biztonság** > **PIN-változtatás** opciót.
- Lépés 3** Adja meg a jelenlegi PIN-kódot, és nyomja meg az **OK** gombot.
- Lépés 4** Adja meg az új PIN-kódot, és nyomja meg az **OK** gombot.
- Egy négyjegyű PIN-kódot kell használnia.
- Lépés 5** A beállítás mentéséhez nyomja meg a **Kiválaszt** gombot.
-

A készülék nevének beállítása

Elnevezheti a kézibeszélőt. A név megjelenik a kézibeszélő főképernyőjén.



Eljárás

-
- Lépés 1** Nyomja meg a **Menü**  gombot.
- Lépés 2** Válassza a **Beállítások**  > **Készülék neve** lehetőséget.
- Lépés 3** Adjon meg egy nevet a billentyűzettel.
- Lépés 4** (Opcionális) Ha speciális szimbólumokat használna, nyomja meg a **Szimbólum** opciót vagy a középső funkciógombot, keresse meg a szükséges szimbólumot, majd nyomja meg a **Választ** opciót.
- Lépés 5** (Opcionális) Ha törölni szeretné az utolsó karaktert, nyomja meg a **Töröl**  gombot.
- Lépés 6** Nyomja meg a **Mentés** gombot.
-

Alapértelmezett vonal kiválasztása

Ha több vonala van, akkor kiválaszthatja azt, amelyet elsődlegesként szeretne használni. A másodlagos vonalat akkor választhatja ki, amikor használni szeretné.

Eljárás

-
- Lépés 1** Nyomja meg a **Menü**  gombot.
- Lépés 2** Válassza a **Beállítások**  > **Vonal** opciót.
- Lépés 3** Jelölje ki azt a vonalat, amelyet elsődleges vonalként szeretne használni.
- Lépés 4** Nyomja meg a **Mentés** gombot.
-

Az automatikus válasz beállítása a DECT kézibeszélőn

Beállíthatja, hogy a telefon milyen módon kezelje a bejövő hívásokat.

Eljárás

-
- Lépés 1** Nyomja meg a **Menü (Menu)**  gombot.
- Lépés 2** Válassza ki a **Beállítások**  > **Automata válasz** opciót.
- Lépés 3** Jelölje ki a választását.



- **Normál** (alapértelmezés): nyomja meg a **Válasz/küld**  gombot a hívás fogadásához.
- **Bármelyik gomb**: bármely gomb fogadja a hívást.
- **Automatikus**: automatikusan megválaszolja a bejövő hívást.

Lépés 4 A beállítás mentéséhez nyomja meg a **Kiválaszt** gombot.

A kézibeszélő csörgésének beállítása töltés közben

Ha nem szeretné, hogy a készülék töltés közben csörögjön, kikapcsolhatja a csengőt. A bejövő hívások továbbra is megjelennek a képernyőn.

Eljárás

- Lépés 1** Nyomja meg a **Menü**  gombot.
- Lépés 2** Válassza ki a **Beállítások**  > **Csendes töltés** opciót.
- Lépés 3** Jelölje ki a választását.
- **Ki** (alapértelmezett): A készülék csörögni fog töltés közben is..
 - **Néma**: A készülék nem csöng töltés közben.
- Lépés 4** A beállítás mentéséhez nyomja meg a **Kiválaszt** gombot.
-



„Ne Zavarjanak” mód beállítása

Beállíthatja, hogy a telefon ne zavarja önt, amikor bejövő hívást kap. Ez az úgynevezett ne zavarj üzemmód (DND). Ha ez az üzemmód aktív, a DND ikon látható  a képernyő fejlécében. Ha Ön kap egy hívást, miközben a DND aktív, a készülék a hívást a hangpostára irányítja.

Amíg a Ne Zavarj üzemmód aktív, az ikonok a fejlécben különböznek a normálistól.

A rendszergazdájának engedélyeznie kell a DND funkciót.

Eljárás

- Lépés 1** Nyomja meg a **Menü (Menu)**  gombot.
- Lépés 2** Válassza ki a **Beállítások**  > **Ne Zavarj** opciót.
- Lépés 3** Jelölje ki a választását.
- **Kikapcsolva** (alapértelmezés): a Ne Zavarj (DND) mód ki van kapcsolva.
 - **Bekapcsolva**: a DND mód be van kapcsolva.

Lépés 4 A beállítás mentéséhez nyomja meg a **Kiválaszt** gombot.

Kapcsolódó témakörök

[A „ne zavarjon” üzemmód be- és kikapcsolása csillagkóddal](#), a(z) 50. oldalon
[Fejléc-ikonok](#), a(z) 15. oldalon

A hívófél-azonosító elrejtése hívás kezdeményezésekor

Eljárás

Lépés 1 Nyomja meg a **Menü (Menu)**  gombot.

Lépés 2 Válassza ki a **Beállítások**  > **Szám elrejtése** opciót.

Lépés 3 Jelölje ki a választását.

- **Ki** (alapértelmezett): A hívófél-azonosítót mindig elküldi.
- **Be a következő hívásra**: A hívófél-azonosítót nem küldi el a következő hívásnál. A későbbi hívásoknál kimegy a hívófél-azonosító.
- **Mindig be**: A telefon soha nem küld hívófél-azonosítót.

Lépés 4 A beállítás mentéséhez nyomja meg a **Kiválaszt** gombot.

Kapcsolódó témakörök

[Kimenő hívóinformáció blokkolása és annak feloldása csillagkóddal](#), a(z) 49. oldalon

Hívásátirányítás

Előzetes feltétel nélküli hívástovábbítás beállítása

Beállíthatja, hogy a telefon minden hívást átirányítson egy másik telefonszámra. Amikor a telefonja át van irányítva, megjelenik a képernyő fejlécében a Hívásátirányítás  ikon.

Eljárás

Lépés 1 Nyomja meg a **Menü (Menu)**  gombot.

Lépés 2 Válassza ki a **Beállítások**  > **Hívásátirányítás** > **Feltétel nélkül** opciót.

Lépés 3 Jelölje ki a **Feltétel nélkül** lehetőséget.

Lépés 4 A funkció kikapcsolásához nyomja meg a **Ki** gombot, bekapcsolásához pedig a **Be** gombot.

Lépés 5 Jelölje ki a **Telefonszám** opciót, és írja be a telefonszámot, ahová továbbítani szeretné a hívásokat.

Lépés 6 A beállítás mentéséhez nyomja meg a **Kiválaszt** gombot.

Kapcsolódó témakörök

[Hívásátirányítás aktiválása és inaktíválása csillagkódokkal](#), a(z) 48. oldalon

Hívástovábbítás beállítása arra az esetre, ha a telefont nem veszik fel

Beállíthatja a telefont, hogy a nem fogadott hívásokat egy meghatározott telefonszámra továbbítsa. Amikor a telefonja át van irányítva, megjelenik a képernyő fejlécében a Hívásátirányítás  ikon.

Eljárás

Lépés 1 Nyomja meg a **Menü (Menu)**  gombot.

Lépés 2 Válassza ki **Beállítások**  > **Hívásátirányítás** > **Nem fogadott továbbítása** opciót.

Lépés 3 Jelölje ki a **Nem fogadott továbbítása** lehetőséget.

Lépés 4 A funkció kikapcsolásához nyomja meg a **Ki** gombot, bekapcsolásához pedig a **Be** gombot.

Lépés 5 Jelölje ki a **Telefonszám** opciót, és írja be a telefonszámot, ahová továbbítani szeretné a hívásokat.

Lépés 6 **Továbbítás (mp) után** jelölje ki és adja meg az időt másodpercben, amennyit a készülék várjon továbbítás előtt.

Lépés 7 A beállítás mentéséhez nyomja meg a **Kiválaszt** gombot.

Hívástovábbítás beállítása, ha a vonal foglalt

Beállíthatja a telefont, hogy egy adott telefonszámra továbbítsa a hívásokat, ha ön épp hívás közben van (foglalt). Amikor a telefonja át van irányítva, megjelenik a képernyő fejlécében a Hívásátirányítás  ikon.

Eljárás

Lépés 1 Nyomja meg a **Menü (Menu)**  gombot.

Lépés 2 Válassza ki **Beállítások**  > **Hívásátirányítás** > **Foglalt továbbítása** opciót.

Lépés 3 Jelölje ki a **Foglalt továbbítása** opciót.

Lépés 4 A funkció kikapcsolásához nyomja meg a **Ki** gombot, bekapcsolásához pedig a **Be** gombot.



Lépés 5 Jelölje ki a **Telefonszám** opciót, és írja be a telefonszámot, ahová továbbítani szeretné a hívásokat.

Lépés 6 A beállítás mentéséhez nyomja meg a **Kiválaszt** gombot.

Képernyőkímélő beállítása

Ha a készülék épp tölt, beállíthatja a kijelzőt.



Eljárás

-
- Lépés 1** Nyomja meg a **Menü**  gombot.
- Lépés 2** Válassza ki a **Beállítások**  > **Képernyőkímélő** opciót.
- Lépés 3** Jelölje ki a választását.
- **Ki** (alapértelmezett): A képernyő a **Állítsa be a képernyőt kikapcsoló időzítőt**, a(z) 84. oldalon alatt meghatározott időpontban kikapcsol.
 - **Üres képernyős óra (halvány)**: A képernyőn az óra látható, halványan.
 - **Indítási kép (halvány)**: A képernyőn az indítási grafika látható, halványan.
- Lépés 4** A beállítás mentéséhez nyomja meg a **Kiválaszt** gombot.
-

A kézibeszélő üresjárató órájának beállítása

Beállítható, hogy megjelenjen-e az óra a főképernyőn, mikor a telefont nem használja.

Eljárás

-
- Lépés 1** Nyomja meg a **Menü (Menu)**  gombot.
- Lépés 2** Válassza ki a **Beállítások**  > **Üresjárató óra** opciót.
- Lépés 3** Jelölje ki a választását.
- **Ki**: az idő nem jelenik meg a főképernyőn.
 - **Be** (alapértelmezés): az idő megjelenik a főképernyőn.
- Lépés 4** A beállítás mentéséhez nyomja meg a **Kiválaszt** gombot.
-

Bluetooth menü

A kézibeszélővel Bluetooth® fejhallgató is használható. A fülhallgató használatához be kell kapcsolnia a Bluetooth-t és párosítania (összekapcsolni) azt a készülékkel.

A(z) 6823-as kézibeszélő nem támogatja a Bluetooth-t.

Bluetooth és az Ön készüléke



A Bluetooth kapcsolat legjobban a telefontól 1–2 méteres távolságon belül működik, de akár 20 méterről is használható lehet. A Bluetooth kapcsolat minősége gyengülhet, ha akadály (fal, ajtó, ablak), nagyméretű fémtárgy vagy más elektronikus készülék található a telefon és a csatlakoztatott eszköz között.

Bluetooth engedélyezése

A kézibeszélővel Bluetooth® fejhallgató is használható. A Bluetooth alapértelmezés szerint ki van kapcsolva. Ha engedélyezve van a Bluetooth, a készülék több energiát használ.

Ha engedélyezve van a Bluetooth, a Bluetooth-ikon  látható a képernyő fejlécében. Az ikon megváltozik, ha a készülék Bluetooth-headsettel van párosítva.

Eljárás

-
- Lépés 1** Nyomja meg a **Menü**  gombot.
- Lépés 2** Válassza ki **Beállítások**  > **Bluetooth** > **Be/Kikapcsol** lehetőséget.
- Lépés 3** Nyomja meg az **Igen** gombot a Bluetooth engedélyezéséhez, vagy a **Nem** gombot a letiltásához.
-

Bluetooth-eszközök keresése és párosítása



Megjelenítheti a párosított Bluetooth®-eszközök listáját.

Eljárás

-
- Lépés 1** Nyomja meg a **Menü**  gombot.
- Lépés 2** Válassza a **Beállítások**  > **Bluetooth** > **Eszközök keresése** lehetőséget.
- Lépés 3** Jelölje ki a fejhallgatót a listában, és nyomja meg a **Kiválaszt** gombot.
-

Párosított Bluetooth-eszközök kezelése

Eljárás

-
- Lépés 1** Nyomja meg a **Menü**  gombot.
- Lépés 2** Válassza a **Beállítások**  > **Bluetooth** > **Párosított eszközök** lehetőséget.
- Lépés 3** Jelölje ki a kezelni kívánt fejhallgatót, majd végezze el valamelyik alábbi műveletet:
- Nyomja meg a **Leválasztás** gombot a csatlakoztatott fejhallgató leválasztásához. A fejhallgató párosítva marad a kézibeszélővel, nem lesz azonban aktív. A fejhallgatóhoz való csatlakozáshoz ismét meg kell nyomnia a **Csatlakozás** gombot.
 - Nyomja meg a **Bővebben** gombot és válassza ki a **Név megváltoztatása** elemet a fejhallgató nevének szerkesztéséhez.



- Nyomja meg a **Bővebben** gombot és válassza ki az **Összes törlése** elemet a listában szereplő összes fejhallgató törléséhez (párosításának megszüntetéséhez). A törlést meg kell erősítenie.
- Nyomja meg a **Bővebben** gombot és válassza ki a **Törlés** elemet a listában szereplő fejhallgató törléséhez (párosításának megszüntetéséhez). A törlést meg kell erősítenie.
- Nyomja meg a **Továbbiak** gombot és válassza ki az **Infó** elemet a fejhallgató további információinak megtekintéséhez.

Kapcsolja be a Push To Talk módot

A készülék használható kétirányú rádióként a rendszerben lévő többi aktív készülékkel való beszélgetésre. Egy gombbal indítható és fejezhető be a kommunikáció, a funkció neve ezért Push to Talk (Gombnyomásra beszélhet).

A funkció használata előtt ezt engedélyeznie kell a készüléken.

Eljárás

- Lépés 1** Nyomja meg a **Menü**  gombot.
- Lépés 2** Válassza ki a **Beállítások (Settings)**  > **Push to Talk** lehetőséget.
- Lépés 3** Jelölje ki a választását.
- **Ki** (alapértelmezés): nem használhatja a Push to Talk opciót.
 - **Be**: Használhatja a Push to Talk opciót.
- Lépés 4** A beállítás mentéséhez nyomja meg a **Kiválaszt** gombot.

Kapcsolódó témakörök

[Az Adóvevő használata](#), a(z) 50. oldalon

Bejövő hívás csengésének beállítása

Eljárás



Miközben a telefon Csöng, nyomja meg a **Hangerő** opciót felfelé vagy lefelé.

Kapcsolódó témakörök

[A csengetési hangerő beállítása a Beállítások menüből](#), a(z) 77. oldalon

Hangerő módosítása hívás közben

Eljárás

Hívás közben nyomja meg a **Hangerő** gombot fel vagy le.



FEJEZET 9

Kiegészítők

- [Támogatott fejhallgatók, a\(z\) 95. oldalon](#)
- [Fejhallgatókra vonatkozó fontos biztonsági információ, a\(z\) 95. oldalon](#)
- [Hangminőség, a\(z\) 96. oldalon](#)

Támogatott fejhallgatók

Az alábbi típusú fejhallgatók használhatók a kézibeszélővel:

- Fejhallgató 3,5 mm-es audio csatlakozóval
- Bluetooth LE fejhallgató



Megjegyzés A(z) 6823-as kézibeszélő nem támogatja a Bluetooth-t.

Kapcsolódó témakörök

[Bluetooth menü](#), a(z) 91. oldalon

Fejhallgatókra vonatkozó fontos biztonsági információ



Nagy hangerő terhelés—Az esetleges halláskárosodás elkerülése érdekében lehetőleg ne használja a készüléket huzamosabb ideig magas hangerőn.

Amikor csatlakoztatja a fejhallgatót, halkítsa le a fejhallgató hangszóróit mielőtt felvenné azt. Ha nem felejt el lehalkítani a fejhallgatót mielőtt leveszi azt, a hangerő alacsonyan marad, amikor ismét csatlakoztatja a fejhallgatót.

Ügyeljen a környezetére. Amikor fejhallgatót használ, a fontos külső hangokat, így például a megkülönböztető jelzéssel közlekedő járműveket, vagy hangos környezeti hangok, kizárhatja a készülék. Vezetés közben ne használja a fejhallgatót. Ne hagyja a fejhallgatót vagy annak kábelét elől, ahol mások áteshetnek rajta, vagy a háziállatok belegabalyodhatnak. Mindig figyeljen a fejhallgató vagy annak vezetéke közelében lévő gyerekekre.

Hangminőség

A megfelelő fizikai, mechanikai és műszaki jellemzőkön túl egy fejbeszélőnek jó minőségű hangot kell biztosítania, mind használójának, mind a beszélgetőpartnereknek. A hangminőség szubjektív, és nem tudjuk garantálni a harmadik féltől származó fejhallgatók teljesítményét. Azonban a vezető fejhallgatógyártók különböző fejhallgatói a beszámolók szerint kiválóan teljesítenek a Cisco IP-telefonokkal.

A Cisco nem ajánl és nem teszteszt semmilyen harmadik féltől származó fejhallgatót a termékeihez. Ha többet szeretne tudni a Cisco termékek által harmadik féltől származó fejhallgatók számára kínált támogatásról, látogassa meg a gyártó webhelyét.

A Cisco a Cisco IP telefonokkal teszteszteli a Cisco fejhallgatókat. A Cisco fejhallgatókkal és a Cisco IP-telefonokkal kapcsolatos támogatással kapcsolatban lásd: <https://www.cisco.com/c/en/us/products/collaboration-endpoints/headsets/index.html>.



FEJEZET 10

Hibaelhárítás

- Általános hibaelhárítás, a(z) 97. oldalon
- A kézibeszélő állapotának megtekintése, a(z) 100. oldalon
- Készülékbeállítások alaphelyzetbe állítása, a(z) 100. oldalon

Általános hibaelhárítás

Ebből a fejezetből a leggyakoribb problémák hibaelhárításáról tájékozódhat.

A kézibeszélő nem kapcsol be

Probléma

A kézibeszélőnek van akkumulátora, de nem kapcsol be.

Ok

Az akkumulátor nem rendelkezik megfelelő töltéssel, az akkumulátor érintkezői fölötti műanyag lap nincs eltávolítva, vagy az akkumulátor nem működik.

Megoldás

1. Helyezze a kézibeszélőt a töltőbe, és figyelje meg. Ha a képernyő néhány perc múlva bekapcsol, az akkumulátor lemerült, és teljesen fel kell tölteni. Az akkumulátor töltöttségi szintjét a **Menü**  >

Beállítások  > **Állapot** képernyőn lehet megerősíteni, miközben a kézibeszélő a töltőben van. Ez akkor fordul elő, ha a kézibeszélőt hosszú ideig nem használtuk.

2. Ha a kézibeszélő nem kapcsol be 10 perccel azután sem, hogy töltőre csatlakoztatta, vegye ki az akkumulátort, és cserélje ki egy olyanra, amelyről tudja, hogy fel van töltve. Ha a kézibeszélő már működik, előfordulhat, hogy az akkumulátor meghibásodott.

A kézibeszélő nem marad bekapcsolva

Probléma

A kézibeszélő nem marad bekapcsolva, amikor nincs a töltő bölcsőben. Amikor a töltőbölcsőben van, a kézibeszélő bekapcsol.

Megoldás

Ellenőrizze:

- Van a készülékben akkumulátor? A készüléket használhatja akkumulátor nélkül, amíg a töltőbölcsőben van, de a készüléknek azonnal szüksége van az akkumulátorra, amint leveszi a bölcsőről.
- Ha a kézibeszélő új, akkor eltávolították a műanyag fület az akkumulátor kapcsolati pontjai fölül?
- Próbálta már használni a kézibeszélőt egy másik készülék feltöltött akkumulátorával?

A kézibeszélő nem cseng ki

Probléma

A telefonon hívásokat lehet fogadni, de nincs csengőhang.

Ok

Lehet, hogy a telefon néma módban van és a néma üzemmód ikon  látható a képernyő fejlécében.

Megoldás

- Növelje a hangerőt a **Beállítások**  menüben.
- A néma üzemmód kikapcsolásához nyomja meg és tartsa lenyomva a kettőskereszt (#) gombot két másodpercig, amikor a telefon épp inaktív.

A kézibeszélő nem reagál a gombnyomásra

Probléma

Semmi sem történik, ha a kézibeszélőn megnyom egy gombot.

Ok

Valószínűleg be van kapcsolva a billentyűzár.

Megoldás

Tartsa nyomva csillag (*) gombot 2 másodpercig a billentyűzár feloldásához.

A kézibeszélő folyamatosan sípol, miközben a töltőn van

Probléma

A kézibeszélő folyamatosan sípol, amikor a töltőbe kerül.

Megoldás

Ellenőrizze az alábbi eseteket:

- A kézibeszélő nem került a töltőbe, így a kézibeszélő és a töltő érintkezői egymáshoz értek.
- A kézibeszélő új, és ez az első alkalommal került a töltőre. Ellenőrizze, hogy az akkumulátoron lévő műanyag el van -e távolítva.

Ha egyik eset sem áll fenn, az akkumulátor hibás lehet. Helyezzen a kézibeszélőbe egy olyan akkumulátort, amelyről tudja, hogy működik, majd helyezze a kézibeszélőt a töltőbe. Ha a kézibeszélő nem ad hangjelzést, akkor az eredeti akkumulátor hibás.

A kézibeszélő képernyőjén a "Keresés" felirat látható.

Probléma

A kézibeszélő képernyőjén a *Keresés* üzenetet jelenik meg.

Ok

A kézibeszélő túl messze van a legközelebbi bázisállomástól vagy a bázisállomás nem aktív.

Megoldás

- Ha a kézibeszélő nem mozdult el, elképzelhető, hogy a bázisállomás éppen újraindul vagy inaktív.
 1. Várjon egy pár percet, hogy lássa a kézibeszélő képes-e kommunikálni a bázisállomással.
 2. Ha a probléma továbbra is fennáll, ellenőrizze, hogy a bázisállomás tápellátása megoldott-e, és a LED zölden világít-e. Ha a bázisállomás keresése közben kikapcsolta a kézibeszélőt, akkor a kézibeszélő bekapcsolása után több idő szükséges a regisztráláshoz.
- Ha a kézibeszélőt mozgatták, lehet, hogy kívül esik a bázisállomás hatókörén.
 - Rövid távú megoldás: helyezze a kézibeszélőt közelebb a bázisállomáshoz.
 - Hosszú távú megoldás az egycellás bázisállomású rendszerhez:
 - Hozzon létre egy másik 110-es egycellás bázisállomás eszközt kétcellás rendszer beállításához.
 - Átjátszók hozzáadása a lefedettség javítása érdekében.
 - Hosszú távú megoldás kétcellás bázisállomású rendszerhez: Cserélje ki a bázisállomásokat 210-es többcellás bázisállomás eszközökre, vagy adjon hozzá átjátszókat a lefedettség javítása érdekében.

A kézibeszélő állapotának megtekintése

Láthatja a kézibeszélő állapotát, segítettő a hibaelhárítás folyamatát. Információkat tartalmaz a kézibeszélőre telepített firmware verzióról, valamint információt a csatlakoztatott bázisállomásról.



Eljárás

- Lépés 1** Nyomja meg a **Menü**  gombot.
- Lépés 2** Válassza ki a **Beállítások**  > **Állapot** opciót.
-

Készülékbeállítások alaphelyzetbe állítása

A rendszergazda esetleg kérheti, hogy a készüléket állítsa vissza alapállapotba. Amikor ez megtörténik, a felhasználói beállítások (például a beállítás menü, helyi névjegyek, Gyorstárcsázó) elvesznek, a készülék azonban regisztrálva marad a bázisállomáson.

Eljárás

- Lépés 1** Nyomja meg a **Menü**  gombot.
- Lépés 2** Válassza a **Rendszergazda-beállítások**  > **Beállítások alaphelyzetbe állítása** lehetőséget.
- Lépés 3** Nyomja meg az **Igen** opciót a megerősítéshez.
- Lépés 4** Adja meg a készülék PIN-kódját, amikor az kéri.
- Lépés 5** Nyomja meg az **Ok** gombot.
-



FEJEZET 11

Termékbiztonság

- A biztonságra és a teljesítményre vonatkozó információk, a(z) 101. oldalon
- Megfelelőségi nyilatkozatok, a(z) 104. oldalon
- A Cisco termékek biztonsági áttekintése, a(z) 107. oldalon
- Fontos online információk, a(z) 108. oldalon

A biztonságra és a teljesítményre vonatkozó információk

Az IP-telefon üzembe helyezése, illetve használata előtt olvassa el az alábbi biztonsági figyelmeztetéseket.



Figyelmeztetés

FONTOS BIZTONSÁGI ELŐÍRÁSOK

Ez a figyelmeztető szimbólum veszélyre utal. Ilyenkor balesetveszélyes helyzetre kell számítani. Mielőtt bármilyen készülékkel dolgozni kezdene, ismerje meg az elektromos áramkörökkel kapcsolatos veszélyeket, valamint a balesetek elkerülését szolgáló módszereket. Az egyes figyelmeztetések fordítását a készülékhez mellékelt, lefordított biztonsági figyelmeztetések között a végükön szereplő azonosító szám alapján találhatja meg. 1071-es figyelmeztetés

ŐRIZZE MEG EZEKET AZ ELŐÍRÁSOKAT!

A jelen kiadványban szereplő figyelmeztetések fordításának megtekintéséhez használja a *Megfelelőségi és biztonsági információk – Cisco 6800-as sorozatú DECT IP-telefon* dokumentumban szereplő nyilatkozatszámot a következő URL-en: https://www.cisco.com/c/dam/en/us/td/docs/voice_ip_comm/cuipph/MPP/6800-DECT/RCSI/RCSI-0366-book.pdf



Figyelmeztetés

A rendszer beüzemelése, használata, illetve áramforráshoz csatlakoztatása előtt olvassa el az üzembehelyezési útmutatót. 1004-es figyelmeztetés



Figyelmeztetés

A VoIP (Voice over IP) szolgáltatás és a segélyhívás funkció nem működik, ha megszűnik vagy elégtelen az áramellátás. Előfordulhat, hogy az áramellátás helyreállítását követően újra kell indítani vagy újra kell konfigurálni a készülékeket a VoIP és a segélyhívási szolgáltatás eléréséhez. Az USA területén a segélyhívó telefonszám: 911. Ismernie kell az adott ország segélyhívó telefonszámát. 361-es figyelmeztetés

**Figyelmeztetés**

A termék végső ártalmatlanítását és hulladékfeldolgozását a nemzeti törvényeknek és szabályozásoknak megfelelő módon kell elvégezni. 1040-es figyelmeztetés

**Figyelmeztetés**

A hálózati csatlakozónak mindig hozzáférhetőnek kell lennie, mivel ezzel lehet a készüléket a legkönnyebben áramtalanítani. 1019-es figyelmeztetés

Biztonsági útmutató

A Cisco 6800-as sorozatú DECT IP-telefon használatára különleges környezetben az alábbi biztonsági irányelvek vonatkoznak:

- Ezt a terméket ne használja elsődleges kommunikációs eszközként egészségügyi szolgáltatói környezetben, ugyanis szabályozás alá nem eső frekvenciasávot használ, amely ki van téve más eszközöktől vagy berendezésektől származó interferenciának.
- A vezeték nélküli eszközök kórházon belüli használatára az adott kórház által megszabott korlátozások vonatkoznak.
- A vezeték nélküli eszközök robbanásveszélyes helyszínen történő használatára az adott környezetért felelős biztonsági igazgató által megszabott korlátozások vonatkoznak.
- A vezeték nélküli eszközök repülőgépen való használatára az FAA (Federal Aviation Administration – Szövetségi Légügyi Hatóság) előírásai vonatkoznak.

Akkumulátorral kapcsolatos biztonsági megjegyzések

Ezek a biztonsági megjegyzések a Cisco 6800-as sorozatú DECT IP-telefon készülékhez jóváhagyott akkumulátorokra vonatkoznak.

**Figyelmeztetés**

Robbanásveszélyt idézhet elő, ha helytelenül cserélik ki az akkumulátort. Csak a gyártó által javasolttal megegyező vagy azzal egyenértékű típusúra cserélje ki az akkumulátort. A használt akkumulátorok kidobásakor tartsa be a gyártó előírásait. 1015-es figyelmeztetés

**Figyelmeztetés**

Ne érintse meg és ne zárja rövidre az akkumulátor érintkezőit. Az akkumulátorok véletlen kisütése súlyos égési sérülést okozhat. 341-es figyelmeztetés

**Figyelmeztetés**

Robbanásveszély: Ne töltsen az akkumulátort potenciálisan robbanásveszélyes környezetben. 431-es figyelmeztetés

**Figyelmeztetés**

A lítium-ion akkumulátorok korlátozott élettartammal rendelkeznek. Bármely lítium-ion akkumulátort, amely a sérülés jeleit mutatja, beleértve a kitüremkedést is, azonnal el kell dobni.

**Felhívás**

- Az akkumulátorcsomagot ne dobja se tűzbe, se vízbe. A tűzzel érintkező akkumulátor felrobbanhat.
- Ne szedje szét, ne törje össze, be lyukassza ki, illetve ne égesse el az akkumulátorcsomagot.
- A sérült vagy szivárgó akkumulátor kezelésekor járjon el kiemelt gondossággal. Ha közvetlenül érintkezik az elektrolittal, az érintett területet mossa le szappannal és vízzel. Ha az elektrolit a szemébe kerül, 15 percen keresztül öblögesse a szemét vízzel, és kérjen orvosi segítséget.
- Ne töltsé az akkumulátorcsomagot, ha a hőmérséklet meghaladja a 40 Celsius-fokos (104 °F) hőmérsékletet.
- Ne tárolja az akkumulátorcsomagot magas (60 °C, illetve 140 °F feletti) hőmérsékleten.
- Az akkumulátorcsomag leselejtezésekor érdeklődjön a területileg illetékes hulladékkezelőnél az akkumulátorok elhelyezésére és újrahasznosítására vonatkozó szabályozásokról.

Akkumulátor beszerzésével kapcsolatban forduljon a területileg illetékes forgalmazóhoz. Kizárólag olyan akkumulátort használjon, amely rendelkezik Cisco cikkszámmal.

Áramkimaradás

A vészhívó szolgáltatás csak akkor érhető el a telefonon, ha a bázisállomás áramellátása rendben van. Ha áramkimaradás fordul elő, mindaddig nem érhető el a szerviz- és vészhívó szolgáltatás, amíg helyre nem áll az áramellátás. Áramkimaradás vagy üzemzavar után előfordulhat, hogy alaphelyzetbe kell állítani vagy újra kell konfigurálni a berendezést, és csak az után válik használhatóvá a szerviz- és vészhívó szolgáltatás.

Szabályozási tartományok

A bázisállomás vezérli a kézibeszélő rádiófrekvenciáját (RF). A bázisállomás egy adott szabályozási tartományban van beállítva. Ha a készüléket a meghatározott szabályozási tartományon kívül használja, a telefon nem működik megfelelően, használata pedig ellentétes lehet a vonatkozó szabályozásokkal.

Egészségügyi ellátói környezet

Ez a termék nem gyógyászati termék, az általa használt, nem védett frekvenciasáv pedig ki van téve más eszközöktől vagy berendezésektől származó interferenciának.

Külső eszközök használata

Az alábbiak arra az esetre vonatkoznak, ha külső eszközt használ a DECT készülékkel.

A Cisco jó minőségű külső eszközök (például fejhallgatók) használatát javasolja, amelyek megfelelő árnyékolással rendelkeznek a nemkívánatos rádiófrekvenciás (RF) és hangfrekvenciás (HF) jelekkel szemben.

Ezen eszközök minőségétől és az egyéb eszközök, mint a mobiltelefonok és rádió adó-vevők közelségétől függően megjelenhet némi zaj. Ezekben az esetekben a Cisco a következő lépéseket ajánlja:

- Helyezze a külső eszközt távolabb az RF vagy HF jelek forrásától.
- Vezesse a külső eszköz kábeleit távolabb az RF vagy HF jelek forrásától.
- Használjon árnyékolt kábeleket a külső eszközhöz, vagy használjon jobb árnyékolású és csatlakozójú kábeleket.
- Használjon rövidebb kábeleket a külső eszközhöz.
- Helyezzen ferritet vagy hasonló eszközt a külső eszköz kábeleire.

A Cisco nem garantálhatja a rendszer teljesítőképességét, mivel a Cisco nem ellenőrizheti a külső eszközök, kábelek, csatlakozók minőségét. Ha megfelelő eszközöket, jó minőségű kábelekkel és csatlakozókkal csatlakoztat a rendszerbe, akkor annak működése problémamentes lesz.



Felhívás

Az Európai Unió országaiban csak olyan külső fejhallgatót használjon, amely minden szempontból megfelel az elektromágneses összeférhetőségről szóló irányelvnek [89/336/EGK].

Rendszer viselkedés hálózati zavarok esetén

A hálózat minőségét gyengítő bármilyen jelenség hatással lehet a telefon hangminőségére, és egyes esetekben a hívás megszakadását is előidézhetheti. A hálózat teljesítménycsökkenésének oka többek között a következő lehet:

- Rendszergazdai tevékenység, például belső port vizsgálata vagy biztonsági ellenőrzés.
- A hálózatot érő támadás, például szolgáltatásmegtagadási (DoS – Denial of Service) támadás.

Termékcímke

A termék címkéje az eszköz elemtartó rekeszén található.

Megfelelőségi nyilatkozatok

Megfelelőségi nyilatkozatok az Európai Unió számára

CE-jelölés

Az alábbi CE jelölés került a készülékre és a csomagolásra.



A rádiófrekvenciás kitettségre vonatkozó nyilatkozat az Európai Unió számára

Az eszköz a teszteken megfelelt az 2014/53/EU számú EU EMF irányelv előírásainak.

Megfelelőségi nyilatkozatok az USA számára

Általános rádiófrekvenciás kitettségi megfelelés

Ez a készülék a tesztek során megfelelt a rádiófrekvenciás emberi kitettség ICNIRP (International Committee on Non-Ionizing Radiation Protection) által meghatározott határértékeinek.

15. cikkely szerinti rádiófrekvenciás eszköz



Felhívás

A 15. cikkelynek megfelelő rádiófrekvenciás eszköz nem okoz interferenciát az ugyanezen a frekvenciasávon működő más eszközökkel. A felhasználó által az említett terméken végzett minden olyan változtatás és módosítás, amelyet a Cisco nem hagyott kifejezetten jóvá – beleértve a nem Cisco által forgalmazott antenna használatát is –, érvénytelenítheti a felhasználó készüléküzemeltetési jogát.

Kanadára vonatkozó megfelelési nyilatkozatok

Ez a készülék teljesíti az Industry Canada (Kanada ipari felügyeleti hatósága) által megfogalmazott, a külön engedélyt nem igénylő eszközökre vonatkozó RSS-szabvány(oka)t. A készülék működtetése az alábbi két feltételhez van kötve: (1) a készülék nem okozhat interferenciát, illetve (2) a készüléknek el kell viselnie minden interferenciát, beleértve a készülék esetleges működési zavarát okozókat is. Elképzelhető, hogy a kommunikáció bizalmas volta nem biztosítható a telefon használatával.

Ez a termék megfelel a kanadai 'Innovation, Science and Economic Development Canada' műszaki specifikációnak.

Kanadai megfelelési nyilatkozat

Cet appareil est conforme aux normes RSS exemptes de licence RSS d'Industry Canada. Le fonctionnement de cet appareil est régi par deux conditions: (1) ce périphérique ne doit pas causer d'interférence et (2) ce périphérique doit tolérer les interférences, y compris celles susceptibles d'entraîner un fonctionnement non souhaitable de l'appareil. La protection des communications ne peut pas être assurée lors de l'utilisation de ce téléphone.

Le présent produit est conforme aux spécifications techniques applicables d'Innovation, Sciences et Développement économique Canada.

Kanadára vonatkozó nyilatkozat a rádiófrekvenciás sugárzásnak való kitettségről

EZ A KÉSZÜLÉK MEGFELEL A RÁDIÓHULLÁMOKNAK VALÓ KITETTSÉGRE VONATKOZÓ ISED RSS-102 R5 SZABVÁNYBAN SZEREPLŐ KORLÁTOKNAK

A készülék rádióadót és vevőt tartalmaz. A készüléket úgy tervezték, hogy ne haladja meg az RSS-102 szabványban hivatkozott rádióhullámoknak való kitettségre vonatkozó általános nem kontrollált határértékeket, amelyre a kanadai biztonsági kódex 6. kötete is hivatkozik, valamint jelentős biztonsági tartalékot építettek be a készülék használóinak biztonságát szavatolandó életkortól és egészségi állapottól függetlenül.

Ezért a rendszereket úgy tervezték, hogy a végfelhasználó lehetőleg ne érintkezzen az antennákkal. Javasolt a rendszert olyan helyre telepíteni, ahol az antennák legalább a vonatkozó szabályozásban szereplő minimális távolságra maradhatnak a felhasználtól, és így általánosan csökkenthető a felhasználó vagy kezelő kitettsége.

A készüléket ellenőrizték és a rádió tanúsítási eljárásban a vonatkozó szabályozásoknak megfelelőnek találták.

Déclaration d'Exposition aux RF Canadienne

CE PÉRIPHÉRIQUE RESPECTE LES LIMITES DÉCRITES PAR LA NORME RSS-102 R5 D'EXPOSITION À DES ONDES RADIO

Votre appareil comprend un émetteur et un récepteur radio. Il est conçu pour ne pas dépasser les limites applicables à la population générale (ne faisant pas l'objet de contrôles périodiques) d'exposition à des ondes radio (champs électromagnétiques de fréquences radio) comme indiqué dans la norme RSS-102 qui sert de référence au règlement de sécurité n°6 sur l'état de santé du Canada et inclut une marge de sécurité importantes conçue pour garantir la sécurité de toutes les personnes, quels que soient leur âge et état de santé.

En tant que tels, les systèmes sont conçus pour être utilisés en évitant le contact avec les antennes par l'utilisateur final. Il est recommandé de positionner le système à un endroit où les antennes peuvent demeurer à au moins une distance minimum préconisée de l'utilisateur, conformément aux instructions des réglementations qui sont conçues pour réduire l'exposition globale de l'utilisateur ou de l'opérateur.

Le périphérique a été testé et déclaré conforme aux réglementations applicables dans le cadre du processus de certification radio.

Megfelelőségi nyilatkozatok Új-Zéland számára

PTC (Permit to Connect) általános figyelmeztetés

Tetszőleges végponti eszközre vonatkozó Telepermit engedély kiadása azt jelenti, hogy a Spark NZ szerint az eszköz teljesíti a hálózatához való csatlakozás minimumkövetelményeit. Nem jelenti a termék Spark NZ általi jóváhagyását, és nem vonatkozik rá semmilyen jótállás. Mindezeket túl nem jelent garanciát sem arra vonatkozóan, hogy a bármely eszköz minden szempontból megfelelően működik más típusú vagy más gyártótól származó, Telepermit engedéllyel rendelkező eszközzel, illetve nem jelenti azt sem, hogy a termék kompatibilis a Spark NZ összes hálózati szolgáltatásával.

IP-hálózatok használata PSTN esetén

Az IP (Internet Protocol) jellegénél fogva okoz némi késleltetést a beszédhang jeleinek továbbításakor, mivel minden egyes adatsomagot létre kell hozni és meg kell címezni. A Spark NZ hozzáférési szabványok ajánlása szerint az ezt a technológiát PSTN hálózathoz kapcsolódóan alkalmazó beszállítóknak, tervezőknek és telepítőknak igazodniuk kell az ITU E Model követelményeihez a saját hálózatuk kialakításakor. Az általános cél a késleltetés, a torzítás és más hangtovábbítási problémák minimalizálása, különösen a mobilhálózatba vagy nemzetközi hálózatba irányuló hívások esetén, ahol eleve számottevő a jelek késedelme.

Hangtömörítés használata PSTN hálózaton keresztül

A mobilhálózaton, illetve nemzetközi hálózaton keresztül zajló hívások eleve számottevő jelkésletetése részben az azokon alkalmazott hangtömörítési technológia miatt jelentkeznek. A Spark NZ elérési szabvány szerint kizárólag a G711 hangkezelési technológia alkalmazható a PSTN hálózaton. A G711 egy „azonnali beszédkódoló eljárás”, a G729 és annak minden változata viszont „közel azonnali” megoldás, amely további késedelmet okoz a beszédhang jelei esetében.

Visszhangszűrés

Rendszerint nincs szükség visszhangszűrőre a Spark NZ PSTN esetében, ugyanis a földrajzi késedelmek mértéke elfogadható, ha a CPE-visszaadási veszteség a Telepermit-határértéken belül marad. Ugyanakkor a VoIP (Voice-over-IP) technológiát használó privát hálózatok esetében előírás a visszhangszűrés alkalmazása minden hanghívásnál. A hang/VoIP átalakítás miatti késedelem és az IP útválasztási késedelem együttes hatása miatt előfordulhat, hogy 64 ms-os visszhangszűrési időt kell alkalmazni.

Megfelelőségi nyilatkozat, Taiwan

DGT figyelmeztető nyilatkozat

Megfelelőségi nyilatkozat, Argentína

Advertencia

No utilizar una fuente de alimentación con características distintas a las expresadas ya que podría ser peligroso.

Megfelelőségi nyilatkozat, Szingapúr

**Complies with
IMDA Standards
DB101992**

A Cisco termékek biztonsági áttekintése

Ez a termék kriptográfiai funkciókat foglal magába, így az Egyesült Államok és a felhasználási hely szerinti ország importra, exportra, továbbadásra és használatra vonatkozó jogszabályainak hatálya alá esik. A kriptográfiai szolgáltatásokat tartalmazó Cisco termékek leszállítása nem jogosítja fel a harmadik felet a titkosítási funkciók importálására, exportálására, terjesztésére vagy használatára. Az Egyesült Államok és a helyi állam jogszabályainak betartásáért az importőr, az exportőr, a disztribútor és a felhasználó felelős. A termék használatával elfogadja, hogy betartja a hatályos jogszabályokat és előírásokat. Ha nem áll módjában az Egyesült Államokban és a helyben érvényes jogszabályok rendelkezéseinek betartása, akkor azonnal juttassa vissza a terméket.

Az Egyesült Államok exportelőírásairól a <https://www.bis.doc.gov/index.php/regulations/export-administration-regulations-ear> weboldalon található bővebb információ.

Fontos online információk

Végfelhasználói licencszerződés

A végfelhasználói licencszerződés (EULA) itt található: <https://www.cisco.com/go/eula>

Megfelelőségi és biztonsági információk

A megfelelőségi és biztonsági információk itt találhatóak:

https://www.cisco.com/c/dam/en/us/td/docs/voice_ip_comm/cuipph/MPP/6800-DECT/RCSI/RCSI-0366-book.pdf