



Korisnički priručnik za Cisco IP konferencijski telefon 8832

Prvo objavljivanje: 2017-09-15

Zadnja promjena: 2021-07-12

Americas Headquarters

Cisco Systems, Inc.
170 West Tasman Drive
San Jose, CA 95134-1706
USA
<http://www.cisco.com>
Tel: 408 526-4000
800 553-NETS (6387)
Fax: 408 527-0883

THE SPECIFICATIONS AND INFORMATION REGARDING THE PRODUCTS IN THIS MANUAL ARE SUBJECT TO CHANGE WITHOUT NOTICE. ALL STATEMENTS, INFORMATION, AND RECOMMENDATIONS IN THIS MANUAL ARE BELIEVED TO BE ACCURATE BUT ARE PRESENTED WITHOUT WARRANTY OF ANY KIND, EXPRESS OR IMPLIED. USERS MUST TAKE FULL RESPONSIBILITY FOR THEIR APPLICATION OF ANY PRODUCTS.

THE SOFTWARE LICENSE AND LIMITED WARRANTY FOR THE ACCOMPANYING PRODUCT ARE SET FORTH IN THE INFORMATION PACKET THAT SHIPPED WITH THE PRODUCT AND ARE INCORPORATED HEREIN BY THIS REFERENCE. IF YOU ARE UNABLE TO LOCATE THE SOFTWARE LICENSE OR LIMITED WARRANTY, CONTACT YOUR CISCO REPRESENTATIVE FOR A COPY.

The following information is for FCC compliance of Class A devices: This equipment has been tested and found to comply with the limits for a Class A digital device, pursuant to part 15 of the FCC rules. These limits are designed to provide reasonable protection against harmful interference when the equipment is operated in a commercial environment. This equipment generates, uses, and can radiate radio-frequency energy and, if not installed and used in accordance with the instruction manual, may cause harmful interference to radio communications. Operation of this equipment in a residential area is likely to cause harmful interference, in which case users will be required to correct the interference at their own expense.

The following information is for FCC compliance of Class B devices: This equipment has been tested and found to comply with the limits for a Class B digital device, pursuant to part 15 of the FCC rules. These limits are designed to provide reasonable protection against harmful interference in a residential installation. This equipment generates, uses and can radiate radio frequency energy and, if not installed and used in accordance with the instructions, may cause harmful interference to radio communications. However, there is no guarantee that interference will not occur in a particular installation. If the equipment causes interference to radio or television reception, which can be determined by turning the equipment off and on, users are encouraged to try to correct the interference by using one or more of the following measures:

- Reorient or relocate the receiving antenna.
- Increase the separation between the equipment and receiver.
- Connect the equipment into an outlet on a circuit different from that to which the receiver is connected.
- Consult the dealer or an experienced radio/TV technician for help.

Modifications to this product not authorized by Cisco could void the FCC approval and negate your authority to operate the product.

The Cisco implementation of TCP header compression is an adaptation of a program developed by the University of California, Berkeley (UCB) as part of UCB's public domain version of the UNIX operating system. All rights reserved. Copyright © 1981, Regents of the University of California.

NOTWITHSTANDING ANY OTHER WARRANTY HEREIN, ALL DOCUMENT FILES AND SOFTWARE OF THESE SUPPLIERS ARE PROVIDED "AS IS" WITH ALL FAULTS. CISCO AND THE ABOVE-NAMED SUPPLIERS DISCLAIM ALL WARRANTIES, EXPRESSED OR IMPLIED, INCLUDING, WITHOUT LIMITATION, THOSE OF MERCHANTABILITY, FITNESS FOR A PARTICULAR PURPOSE AND NON-INFRINGEMENT OR ARISING FROM A COURSE OF DEALING, USAGE, OR TRADE PRACTICE.

IN NO EVENT SHALL CISCO OR ITS SUPPLIERS BE LIABLE FOR ANY INDIRECT, SPECIAL, CONSEQUENTIAL, OR INCIDENTAL DAMAGES, INCLUDING, WITHOUT LIMITATION, LOST PROFITS OR LOSS OR DAMAGE TO DATA ARISING OUT OF THE USE OR INABILITY TO USE THIS MANUAL, EVEN IF CISCO OR ITS SUPPLIERS HAVE BEEN ADVISED OF THE POSSIBILITY OF SUCH DAMAGES.

Any Internet Protocol (IP) addresses and phone numbers used in this document are not intended to be actual addresses and phone numbers. Any examples, command display output, network topology diagrams, and other figures included in the document are shown for illustrative purposes only. Any use of actual IP addresses or phone numbers in illustrative content is unintentional and coincidental.

All printed copies and duplicate soft copies of this document are considered uncontrolled. See the current online version for the latest version.

Cisco has more than 200 offices worldwide. Addresses and phone numbers are listed on the Cisco website at www.cisco.com/go/offices.

Cisco and the Cisco logo are trademarks or registered trademarks of Cisco and/or its affiliates in the U.S. and other countries. To view a list of Cisco trademarks, go to this URL: <https://www.cisco.com/c/en/us/about/legal/trademarks.html>. Third-party trademarks mentioned are the property of their respective owners. The use of the word partner does not imply a partnership relationship between Cisco and any other company. (1721R)

© 2017–2021 Cisco Systems, Inc. Sva prava pridržana.



SADRŽAJ

POGLAVLJE 1

Telefon 1

Vaši Cisco IP konferencijski telefoni 8832 i 8832NR	1
Podrška za značajku	2
Nove i promijenjene informacije	2
Nove i promijenjene informacije za firmver izdanje 14.1(1)	2
Nove i promijenjene informacije za firmver izdanje 14.0(1)	2
Nove i promijenjene informacije za firmver izdanje 12.8(1)	3
Nove i promijenjene značajke za firmver izdanje 12.7(1)	3
Nove i promijenjene informacije za firmver izdanje 12.6(1)	3
Nove i promijenjene informacije za firmver izdanje 12.5(1)SR3	3
Nove i promijenjene informacije za firmver izdanje 12.5(1)SR2	3
Nove i promijenjene informacije za firmver izdanje 12.5(1)SR1	4
Nove i promijenjene informacije za izdanje firmvera 12.5(1)	4
Nove i promijenjene informacije za firmver izdanje 12.1(1)	4
Postavljanje telefona	5
Povezivanje s mrežom	5
Postavljanje Wi-Fi klijenta	6
Povežite se na unaprijed konfiguriranu bežičnu mrežu	7
Povezivanje učitavanjem koda za aktivaciju	7
Povezivanje na uslugu Expressway	7
Instaliraj žičane produžne mikrofone	8
Instaliraj bežične produžne mikrofone	8
Upari bežični mikrofoni	9
Raspari sve bežične mikrofone	10
Instaliranje bežičnog mjesta za punjenje mikrofona	10
Puni bežični mikrofoni	11

Lančani način rada	11
Instalirajte konferencijski telefon u lančanom načinu rada	12
Zamijenite postojeći telefon novim telefonom	13
Portal samoodržavanja	14
Brojevi za brzo biranje	15
Gumbi i hardver Cisco IP konferencijskog telefona 8832	16
Navigacija konferencijskog telefona	18
Funkcijske tipke konferencijskog telefona	18
Ikone telefona	18
Znakovi tipkovnice telefona	19
Čišćenje zaslona telefona	19
Žičani produžni mikrofoni	20
Bežični produžni mikrofoni	20
Firmver telefona i nadogradnje	21
Odgoda nadogradnje telefona	22
Pregled napretka nadogradnje firmvera telefona	22
Štednja energije	22
Uključivanje telefona	23
Dodatna pomoć i informacije	23
Značajke dostupnosti	23
Značajke pristupnosti za osobe oštećenog sluha	24
Značajke dostupnosti za osobe oštećenog vida i slijepe	25
Značajke dostupnosti za osobe sa smanjenom pokretljivošću	27
Aplikacije dostupnosti trećih strana	29
Rješavanje problema	29
Traženje podataka o telefonu	29
Prijavljivanje problema s kvalitetom poziva	29
Prijavljivanje svih problema s telefonom	30
Prekid telefonske veze	30
Uvjeti ograničenog jednogodišnjeg Ciscovog jamstva	30

POGLAVLJE 2	Pozivi	31
	Upućivanje poziva	31
	Pokretanje poziva	31

Pokretanje poziva s adresom telefona	31
Ponovno biranje broja	32
Brzo biranje	32
Pomoću konferencijskog telefona uspostavite poziv s brzim biranjem	32
Pokretanje poziva kodom brzog biranja	33
Primanje obavijesti kada je kontakt dostupan	33
Biranje međunarodnog telefonskog broja	33
Sigurni pozivi	34
Javljanje na pozive	34
Javljanje na poziv	34
Čekanje odgovora na poziv na vašem konferencijskom telefonu	34
Odbijanje poziva	34
Uključivanje opcije Ne uznemiravaj	35
Odgovaranje na poziv unutar lovne skupine	35
Prijava u lovnu skupinu i odjava iz nje	35
Pregled reda čekanja poziva u lovnoj skupini	35
Praćenje sumnjivog poziva	36
Isključivanje zvuka poziva	36
Stavljanje poziva na čekanje	37
Stavljanje poziva na čekanje	37
Odgovaranje na poziv koji je predugo na čekanju	37
Zamjena između aktivnog poziva i poziva na čekanju	37
Poziv smješten u spremnik	38
Stavljanje poziva na čekanje smještanjem u spremnik poziva	38
Vraćanje poziva na čekanju smještanjem poziva u spremnik	38
Prosljeđivanje poziva	39
Prijenos poziva	39
Prijenos poziva drugoj osobi	39
Konzultacije prije dovršenja prijenosa	40
Konferencijski pozivi i sastanci	40
Dodavanje druge osobe u poziv	40
Zamjena poziva prije završavanja konferencije	41
Pregled i uklanjanje sudionika konferencije	41
Glasovna pošta	41

Provjera novih poruka glasovne pošte	42
Pristupanje spremniku glasovne pošte	42

POGLAVLJE 3**Kontakti 43**

Imenik tvrtke	43
Biranje kontakta iz imenika tvrtke	43
Osobni imenik	43
Prijava u osobni imenik i odjava iz njega	44
Dodavanje novog kontakta u osobni imenik	44
Traženje kontakta u osobnom imeniku	44
Pozivanje kontakta iz osobnog imenika	45
Dodjeljivanje koda brzog biranja kontaktu	45
Pozivanje kontakta kodom brzog biranja	45
Uređivanje kontakta iz osobnog imenika	46
Uklanjanje kontakta iz osobnog imenika	46
Brisanje koda za brzo biranje	46
Cisco Web Dialer	47

POGLAVLJE 4**Nedavni pozivi 49**

Popis nedavnih poziva	49
Pregled nedavnih poziva	49
Uzvratanje nedavnog poziva	50
Brisanje popisa nedavnih poziva	50
Brisanje zapisa poziva	50

POGLAVLJE 5**Postavke 51**

Promjena zvuka zvona	51
Prilagođavanje glasnoće zvona telefona	51
Prilagođavanje glasnoće tijekom poziva	52
Jezik zaslona telefona	52

POGLAVLJE 6**Programi 53**

Dostupne aplikacije	53
---------------------	----

Pregled aktivnih programa	53
Prijelaz u aktivne programe	53
Zatvaranje aktivnih programa	54

POGLAVLJE 7**Zaštita i sigurnost proizvoda 55**

Izjave o sukladnosti	55
Izjave o sukladnosti za Europsku uniju	55
CE oznaka	55
Izjave o sukladnosti za Kanadu	55
FCC Izjave o sukladnosti	56
FCC Izjava za dio 15.21	56
FCC Izjava o izloženosti RF zračenju	56
FCC Izjava o prijemnicima i digitalnim uređajima klase B	56
Pregled sigurnosti Cisco proizvoda	56
Važne mrežne informacije	57



POGLAVLJE 1

Telefon

- [Vaši Cisco IP konferencijski telefoni 8832 i 8832NR, na stranici 1](#)
- [Nove i promijenjene informacije, na stranici 2](#)
- [Postavljanje telefona, na stranici 5](#)
- [Portal samoodržavanja, na stranici 14](#)
- [Gumbi i hardver Cisco IP konferencijskog telefona 8832, na stranici 16](#)
- [Firmver telefona i nadogradnje, na stranici 21](#)
- [Štednja energije, na stranici 22](#)
- [Dodatna pomoć i informacije, na stranici 23](#)

Vaši Cisco IP konferencijski telefoni 8832 i 8832NR

Cisco IP konferencijski telefon 8832 i 8832NR omogućuju zvuk visoke rezolucije (HD) i pokrivenost od 360 stupnjeva za srednje velike i velike sobe za konferencije i izvršne urede. Konferencijski telefon ima osjetljive mikrofone koji vam omogućuju da govorite normalnim glasom a da vas se jasno čuje do 2 metra udaljenosti.

Slika 1: Cisco IP konferencijski telefon 8832



Možete povezati dva žičana mikrofona na telefon za povećanje pokrivenosti u velikim konferencijskim sobama.

Telefon također podržava neobavezan komplet od dva žičana produžna mikrofona.

Verzija Cisco IP konferencijski telefon 8832NR (koja nije radijska) ne podržava Wi-Fi ili bežične mikrofone proširenja.

Telefon se može koristiti u sobi velikoj 6,1 x 6,1 metara i za do 10 ljudi. Kada dodate produžne mikrofone, pokrivenost se povećava na 6,1 x 10 metara i na do 22 osobe.

Možete povezati dvije osnovne jedinice kako biste povećali pokrivenost prostorije. Ta konfiguracija zahtijeva opcionalni komplet lančanog povezivanja i podržava dva mikrofona proširenja (žičani ili bežični, ali ne i miješanu kombinaciju). Ako koristite žičani mikrofon s kompletom lančanog povezivanja, konfiguracija nudi pokrivenost prostorije za sobu od 20 x 50 stope (6.1 x 15.2 m) i do 38 ljudi. Ako koristite bežične mikrofone s kompletom lančanog povezivanja, konfiguracija nudi pokrivenost prostorije od 20 x 57 stope (6.1 x 17.4 m) i do 42 ljudi.

Podrška za značajku

Ovaj dokument opisuje sve značajke koje uređaj podržava. Međutim, nisu sve značajke podržane trenutnom konfiguracijom. Za informacije o podržanim značajkama obratite se svom administratoru.

Nove i promijenjene informacije

U sljedećim odjeljcima prikazane se informacije o tome što je promijenjeno u dokumentu. Svaki odjeljak prikazuje najznačajnije promjene.

Nove i promijenjene informacije za firmver izdanje 14.1(1)

Sljedeće informacije su nove ili promijenjene za firmver izdanje 14.1(1).

Značajka	Nova ili promijenjena
Prošireni broj brzog biranja	Prijenos poziva drugoj osobi, na stranici 39
Poboljšano upozorenje opozivu za lovnu skupinu	Odgovaranje na poziv unutar lovne skupine, na stranici 35

Nove i promijenjene informacije za firmver izdanje 14.0(1)

Tablica 1: Nove i promijenjene informacije

Značajka	Nova ili promijenjena
poboljšanja lovne skupine	Popis nedavnih poziva, na stranici 49
Poboljšanja pozivnog parka	Stavljanje poziva na čekanje smještanjem u spremnik poziva, na stranici 38

Nove i promijenjene informacije za firmver izdanje 12.8(1)

Tablica 2: Nove i promijenjene informacije za izdanje firmvera 12.1(1)

Značajka	Novi ili promijenjeni sadržaj
Migracija na telefon	Zamijenite postojeći telefon novim telefonom, na stranici 13

Nove i promijenjene značajke za firmver izdanje 12.7(1)

Sljedeća tablica prikazuje promjene napravljene za izdanje firmvera 12.7(1).

Tablica 3: Revizije korisničkog vodiča za Cisco IP konferencijski telefon 8832 za izdanje firmvera 12.7(1)

Revizija	Ažurirani odjeljak
Ažurirano zapozive lovne skupine na upozorenje o pozivu	Odgovaranje na poziv unutar lovne skupine, na stranici 35
Općenite promjene	U određenim okolnostima korisnici koji su birali broj koji je bio zauzet primili su ton ponovnog naručavanja. Uz ovo izdanje, korisnik čuje zauzet ton. Novi odjeljci Navigacija konferencijskog telefona, na stranici 18 , Funkcijske tipke konferencijskog telefona, na stranici 18 , Ikone telefona, na stranici 18 i Čišćenje zaslona telefona, na stranici 19 .

Nove i promijenjene informacije za firmver izdanje 12.6(1)

Za izdanje firmvera 12.6(1) nisu bila potrebna ažuriranja korisničkog vodiča.

Nove i promijenjene informacije za firmver izdanje 12.5(1)SR3

Sljedeća tablica prikazuje promjene napravljene za izdanje firmvera 12.5(1)SR3.

Tablica 4: Revizije korisničkog vodiča za Cisco IP konferencijski telefon 8832 za izdanje firmvera 12.5(1)SR3

Revizija	Novi ili ažurirani odjeljak
Nova tema	Znakovi tipkovnice telefona, na stranici 19

Nove i promijenjene informacije za firmver izdanje 12.5(1)SR2

Za izdanje firmvera 12.5(1)SR2 nisu potrebna ažuriranja korisničkog vodiča.

Izdanje firmvera 12.5 (1) SR2 zamjenjuje izdanje firmvera 12.5 (1) i firmver 12.5 (1) SR1. Izdanje firmvera 12.5 (1) i izdanje firmvera 12.5 (1) SR1 odgođeni su u korist izdanja firmvera 12.5 (1) SR2.

Nove i promijenjene informacije za firmver izdanje 12.5(1)SR1

Nisu potrebna ažuriranja firmvera za izdanje 12.5(1)SR1.

Nove i promijenjene informacije za izdanje firmvera 12.5(1)

Nisu potrebna ažuriranja firmvera za izdanje 12.5(1).

Nove i promijenjene informacije za firmver izdanje 12.1(1)

Sljedeća tablica prikazuje promjene napravljene za izdanje firmvera 12.1(1).

Tablica 5: Revizije korisničkog vodiča za Cisco IP konferencijski telefon 8832 za izdanje firmvera 12.1(1)

Revizija	Novi ili ažurirani odjeljak
Ažuriranja za podršku za PoE ubrizgač za Cisco IP konferencijski telefon 8832	Povezivanje s mrežom, na stranici 5
Podrška za bežični mikrofon	<ul style="list-style-type: none"> • Vaši Cisco IP konferencijski telefoni 8832 i 8832NR, na stranici 1 • Bežični produžni mikrofon, na stranici 20 • Instaliraj bežične produžne mikrofone, na stranici 8 • Upari bežični mikrofon, na stranici 9 • Raspari sve bežične mikrofone, na stranici 10 • Instaliranje bežičnog mjesta za punjenje mikrofona, na stranici 10 • Puni bežični mikrofon, na stranici 11
Podrška za lančano povezivanje	<ul style="list-style-type: none"> • Vaši Cisco IP konferencijski telefoni 8832 i 8832NR, na stranici 1 • Lančani način rada, na stranici 11
Podrška za Ethernet ubrizgač bez PoE za Cisco IP konferencijski telefon 8832	Povezivanje s mrežom, na stranici 5
Podrška za Wi-Fi	<ul style="list-style-type: none"> • Povezivanje s mrežom, na stranici 5 • Postavljanje Wi-Fi klijenta, na stranici 6 • Povežite se na unaprijed konfiguriranu bežičnu mrežu, na stranici 7
Podrška za Expressway za mobilni i daljinski pristup	<ul style="list-style-type: none"> • Povezivanje s mrežom, na stranici 5 • Povezivanje na uslugu Expressway, na stranici 7

Revizija	Novi ili ažurirani odjeljak
Podrška za CMC i FAC	Pozivi koji zahtijevaju kôd za plaćanje ili kôd za autorizaciju

Postavljanje telefona

Administrator postavlja telefon i povezuje ga u mrežu. Ako vaš telefon nije postavljen i povezan, upute zatražite od administratora.

Povezivanje s mrežom

Morate povezati telefon na mrežu.

- Mrežna veza s kablom – sve mrežne veze s kablom koriste jedno od sljedećeg:
 - **Implementacija bez PoE**: povežite telefon s **PoE ubrizgač za Cisco IP konferencijski telefon 8832** (CP-8832-POE) i spojite ubrizgavač s mrežom pomoću Ethernet kabela.
 - **Implementacija bez PoE** : povežite telefon s **Ethernet ubrizgač bez PoE za Cisco IP konferencijski telefon 8832** (CP-8832-ETH ili CP-8832-ETH-WW). Zatim spojite ubrizgavač s mrežom pomoću Ethernet kabela i električne utičnice s prilagodnikom za napajanje.
- Bežična veza – Cisco IP konferencijski telefon 8832 može se spojiti na bežičnu pristupnu točku pomoću Wi-Fi-ja. Ovaj razmještaj zahtijeva napajanje (CP-8832-PWR ili CP-8832-PWR-WW).

Mobilni i daljinski pristup preko Expresswaya – ako vaš administrator postavi mobilni i daljinski pristup preko Expresswaya i vi povežete svoj telefon na mrežu, on se povezuje s Expressway poslužiteljem.



Napomena

CP-8832-ETH i CP-8832-PWR su za Sjevernu Ameriku. CP-8832-ETH-WW i CP-8832-PWR-WW su za druge lokacije.

Slika 2: PoE mplementacija

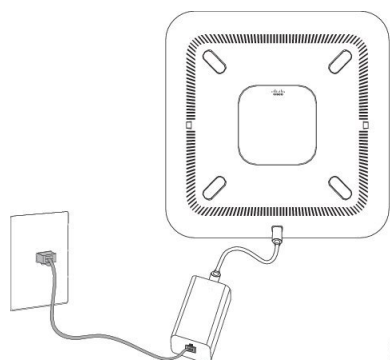

Slika 3: Implementacija bez PoE

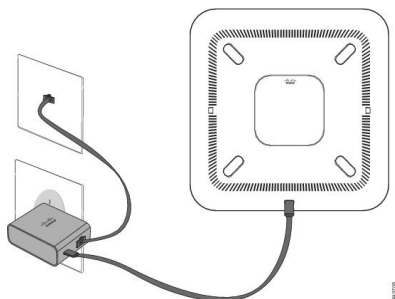

Slika 4: Wi-Fi mrežna veza

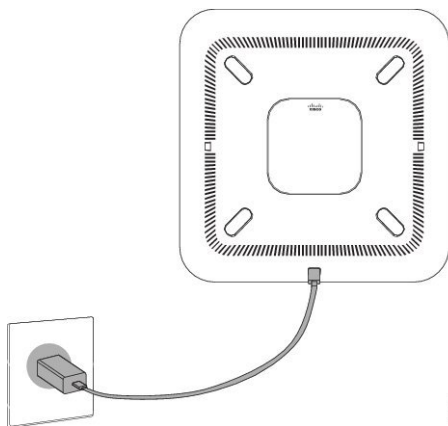

Postavljanje Wi-Fi klijenta

Cisco IP konferencijski telefon 8832 može pristupiti Wi-Fi mreži. Treba vam strujni prilagodnik za napajanje telefona. Cisco IP konferencijski telefon 8832 NR ne može se upotrijebljivati s Wi-Fi mrežom.

Prije nego počnete

Da bi se omogućio pristup Wi-Fi mreži, administrator mora konfigurirati postavke u sustavu upravljanja pozivima.

Postupak

-
- Korak 1** Ako je telefon priključen u Ethernet mrežu, odspojite Ethernet kabel.
 - Korak 2** Pritisnite **Postavke**.
 - Korak 3** Pomičite se do **Postavke administratora > Podešavanje mreže > Podešavanje Wi-Fi klijenta**.
 - Korak 4** Prijedite na **Bežično** i pritisnite **Uključeno**.
 - Korak 5** Pritisnite **Primijeni** da biste spremili promjene ili **Povrat** da biste odustali od promjena.
 - Korak 6** Pomičite se do **Naziv mreže**.
 - Korak 7** Kada telefon dovrši skeniranje SSID-a, odaberite mrežu na koju ćete se spojiti.

Korak 8 Unesite svoje vjerodajnice za Wi-Fi i pritisnite **Poveži**.

Povežite se na unaprijed konfiguriranu bežičnu mrežu

Svoj Cisco IP konferencijski telefon 8832 možete povezati na mrežu pomoću Wi-Fi-ja, ali sigurnosti radi unesite svoje korisničko ime i lozinku. Ali Cisco IP konferencijski telefon 8832NR ne podržava Wi-Fi.

Ovisno o konfiguraciji telefona, možda ćete se prilikom pridruživanja Wi-Fi mreži ili nakon uključivanja telefona trebati prijaviti.

Prozor za prijavu za Wi-Fi ne možete odbaciti bez unosa ispravnog korisničkog imena i lozinke.

Postupak

Korak 1 Kada se to zatraži, unesite vjerodajnice za Wi-Fi.

Korak 2 Odaberite **Prijava**.

Povezivanje učitavanjem koda za aktivaciju

Ako je vaša mreža konfigurirana da podržava tu značajku, učitavanje koda za aktivaciju možete upotrijebljivati za povezivanje s mrežom telefona vaše tvrtke.

Unesite kôd za aktivaciju.

Kodovi za aktivaciju upotrebljavaju se za postavljanje vašeg novog telefona. Mogu se upotrijebiti samo jednom, i istječu nakon tjedan dana. Ako ne znate svoj kod ili vam je potreban novi, obratite se svom administratoru.

Postupak

Korak 1 Unesite kod za aktivaciju na zaslonu za aktiviranje.

Korak 2 Pritisnite **Pošalji**.

Povezivanje na uslugu Expressway

Možete upotrijebljivati Mobilni i udaljeni pristup putem poslužitelja Expressway za povezivanje na korporacijsku mrežu kada radite izvan svog ureda.

Postupak

Korak 1 Ponovno postavite servisni način rada preko **Postavke > Postavke administratora > Ponovno postavljanje postavki > Servisni način rada**.

Korak 2 Pritisnite **Odaberi** kad se od vas zatraži promjerna servisnog načina rada.

Korak 3 Unesite domenu servisa i pritisnite **Nastavi**.

Korak 4 Unesite svoje korisničko ime i lozinku.

Korak 5 Odaberite **Prijavi se**.

Instaliraj žičane produžne mikrofone

Telefon podržava neobavezan komplet s dva žičana produžna mikrofona. Mikrofone možete produžiti do 2,13 metara od telefona. Za najbolje rezultate preporučujemo da mikrofona postavite na 0,91 – 2,1 m udaljenosti od telefona.

Postupak

Korak 1 Uključite kraj kabela mikrofona u utičnicu sa strane konferencijskog telefona.

Korak 2 Produžite kabel mikrofona na željeni položaj.

Sljedeća slika prikazuje instalaciju žičanog mikrofona proširenja.

Slika 5: Instalacija žičanog produžnog mikrofona

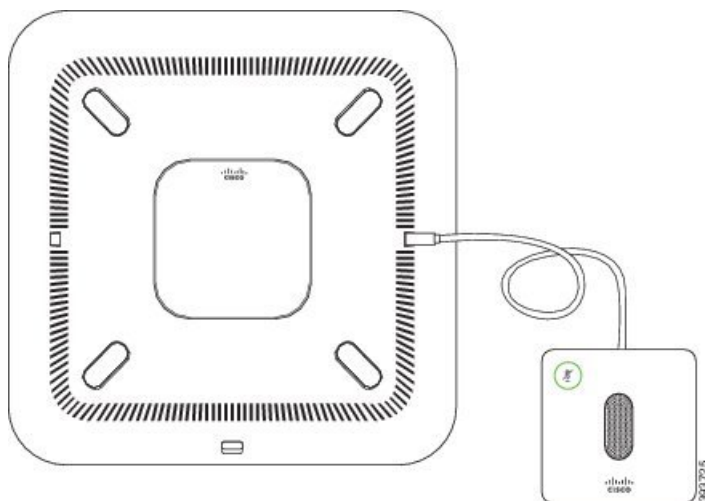

Povezane teme

[Žičani produžni mikrofoni](#), na stranici 20

Instaliraj bežične produžne mikrofone

Konferencijski telefon nudi mogućnost povezivanja dva bežična mikrofona proširenja.



Napomena

Morate koristiti ili dva žičana mikrofona ili dva bežična mikrofona s telefonom, ali ne i njihovu kombinaciju.

Kada je telefon u upotrebi, LED produžnog mikrofona svjetli zeleno. Za stišavanje mikrofona proširenja, pritisnite tipku **Stišaj**. Kada je mikrofoni stišani, LED svjetli crveno. Kada je baterija u mikrofoni skoro prazna, LED pokazatelj baterije treperi brzo.

Prije nego počnete

Prekinite vezu žičanog mikrofona proširenja prije instaliranja bežičnog mikrofona proširenja. Ne možete koristiti oba žičana i bežična mikrofona proširenja istodobno.

Postupak

-
- Korak 1** Stalac za montažu na stol smjestite na površinu stola gdje želite da stoji mikrofoni.
- Korak 2** Uklonite traku s dvostrane ljepljive trake na dnu stalka za montažu na stol. Stalac za montažu za stol stavite tako da pristanja na površinu stola.
- Korak 3** Pridružite mikrofoni stalku za montažu na stol. Mikrofoni ima magnete koji kliknu kada se mikrofoni smjesti. Mikrofoni i stalac za stol možete pomaknuti na drugo mjesto na površini stola ako je potrebno. Pažljivo pomičite jedinicu kako biste ju zaštitili.

Povezane teme

[Bežični produžni mikrofoni](#), na stranici 20

[Instaliraj bežične produžne mikrofoni](#), na stranici 8

Upari bežični mikrofoni

Prije nego počnete

Iskopčajte sve žičane mikrofoni.

Postupak

-
- Korak 1** Pritisnite **Postavke**.
- Korak 2** Odaberi **Postavke administratora > Mikrofoni > Bežični mikrofoni**.
- Korak 3** Odaberite ili **Mikrofoni 1** ili **Mikrofoni 2** i pritisnite **Upari**.
Ako je mikrofoni već povezan na određeni kanal, zaslon telefona prikazuje da je mikrofoni uparen.
- Korak 4** Pritisnite **Stišaj**  na bežičnom mikrofoni dok LED mikrofona treperi bijelo.
Ako je uparivanje uspješno, zaslon telefona prikazuje poruku o uspješnu.
- Korak 5** (opcija) Pritisnite **Odustani** za povrat na izbornik **Bežični mikrofoni**.

Povezane teme

[Bežični produžni mikrofoni](#), na stranici 20

Raspari sve bežične mikrofone

Postupak

- Korak 1** Pritisnite **Postavke**.
- Korak 2** Odaberi **Postavke administratora > Mikrofon** > **Bežični mikrofoni**.
- Korak 3** Odaberite ili **Mikrofon 1** ili **Mikrofon 2**.
Ako odabrani kanal uparite, na zaslonu telefona prikazuje se funkcijska tipka **Raspari**.
- Korak 4** Pritisnite **Raspari**.
-

Povezane teme

[Bežični produžni mikrofoni](#), na stranici 20

Instaliranje bežičnog mjesta za punjenje mikrofona

Za punjenje baterije bežičnog mikrofona koristite postolje za punjenje.

Postupak

- Korak 1** Adapter postolja za napajanje priključite u električnu utičnicu.
- Korak 2** Jedan kraj kabela USB-C priključite u postolje za napajanje a drugi kraj u adapter.
Sljedeća slika prikazuje instalaciju mjesta za punjenje bežičnog mikrofona.

Slika 6: Instaliranje bežičnog mjesta za punjenje mikrofona

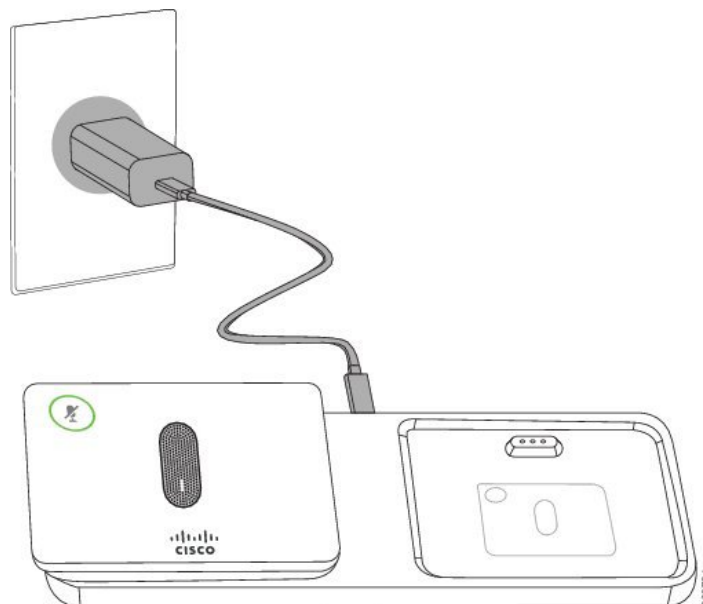

Povezane teme

[Bežični produžni mikrofon](#), na stranici 20

Puni bežični mikrofon

Prije nego počnete

Instaliranje bežičnog mjesta za punjenje mikrofona. Za dodatne informacije pogledajte [Instaliranje bežičnog mjesta za punjenje mikrofona, na stranici 10](#).

Postupak

- Korak 1** Smjestite mikrofon u stalak za punjenje.
- Korak 2** Ukoliko LED svjetlo na stalku nije bijelo, uklonite mikrofon i zamijenite ga u stalku.

Povezane teme

[Bežični produžni mikrofon](#), na stranici 20

Lančani način rada

Možete povezati dva konferencijska telefona pomoću Smart Adapter i USB-C kabela koje možete pronaći u kompletu lančanog povezivanja za proširivanje pokrivenosti zvukom u prostoriji.

U načinu lančano, obje jedinice primaju struju kroz pametni prilagodnik koji je priključen na izvor napajanja prilagodnik. Možete koristiti samo jedan vanjski mikrofon po jedinici. Možete koristiti par žičanih mikrofona

s jedinicama ili par bežičnih mikrofona s jedinicama, ali ne i miješanu kombinaciju mikrofona. Kada je žičani mikrofonski priključak na jednu od jedinica, rasparuje bilo koji bežični mikrofonski priključak povezan na isti uređaj. Kad god je u tijeku aktivan poziv, LED svjetla i opcije izbornika na zaslonu telefona obju jedinica su sinkronizirani.

Instalirajte konferencijski telefon u lančanom načinu rada

Komplet za lančano povezivanje sadrži Smart Adapter, kratki LAN kabel, dva dugačka, deblja USB-C kabela i kraći, tanji USB-C kabel. U načinu lančanog povezivanja, konferencijskim telefonima potrebna je energija iz električne utičnice. Morate upotrijebiti Smart Adapter za spajanje telefona. Dugi USB-C kabeli idu na telefon, a kratki ide na adapter napajanja. Pogledajte sljedeću sliku za spajanje prilagodnika za napajanje i priključka za LAN na Smart Adapter.

Slika 7: Priključak za napajanje pametnog priključka i priključak za LAN

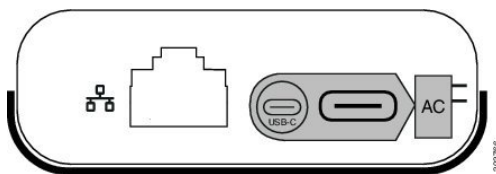

Možete koristiti samo jedan mikrofonski priključak po jedinici.



Napomena

Morate koristiti ili dva žičana mikrofona ili dva bežična mikrofona s telefonom, ali ne i njihovu kombinaciju.

USB-C kabel za prilagodnik za napajanje je tanji od USB-C kabela koji se povezuju s telefonom.

Postupak

Korak 1 Uključite prilagodnik napajanja u električnu utičnicu.

Korak 2 Spojite kratki, tanji USB-C kabel s naponskog prilagodnika na Smart Adapter.

Slika 8: USB priključak pametnih prilagodnika priključen na utičnicu

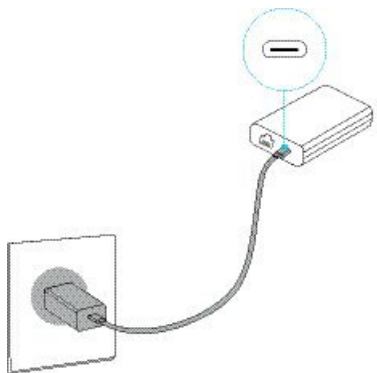

Korak 3 Zahtijevano: Povežite Ethernet kabel s priključkom Smart Adapter i priključkom za LAN.

Slika 9: Priključak za pametni adapter LAN priključen na Port LAN na zidnom utičnicu

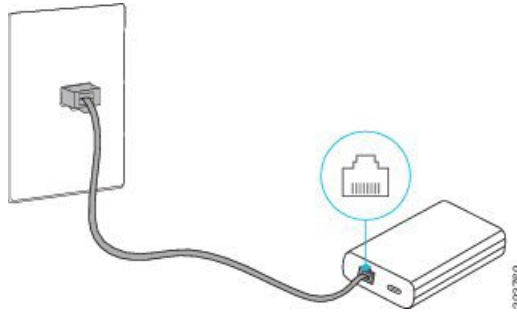

Korak 4 Povežite prvi telefon s Smart Adapter pomoću dužeg, debljeg USB-C kabela.

Korak 5 Povežite drugi telefon s Smart Adapter pomoću USB-C kabela.

Sljedeća slika prikazuje instalaciju konferencijskog telefona u lančani način rada.

Slika 10: Instalirajte konferencijski telefon u lančanom načinu rada

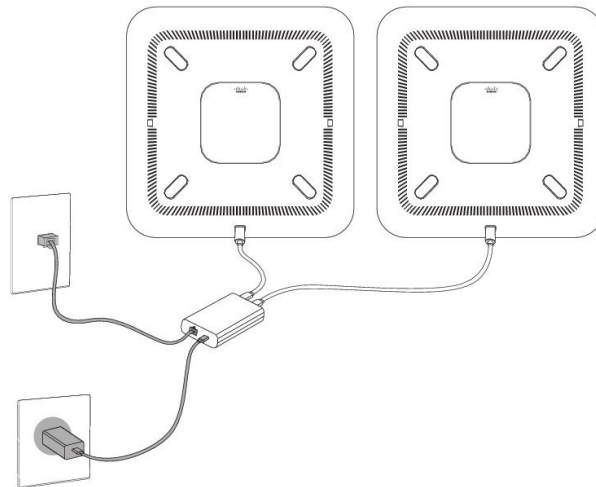

Zamijenite postojeći telefon novim telefonom

Možete promijeniti model svog telefona. Promjena se može zahtijevati iz brojnih razloga, na primjer:

- Ažurirali ste Cisco Unified Communications Manager (UNIFIED CM) u softversku verziju koja ne podržava model telefona.
- Želite drugačiji model telefona od njihovog trenutnog modela.
- Vaš telefon treba popravak ili zamjenu.

Ograničenje: ako stari telefon ima više linija ili gumba linije od novog telefona, novi telefon nema konfigurirane dodatne linije ili gumba linija.

Telefon se ponovno pokreće kada se konfiguracija dovrši.

Prije nego počnete

Vaš administrator mora postaviti Cisco Unified Communications Manager kako bi omogućio migraciju telefona.

Potreban vam je novi telefon koji nije povezan s mrežom ili prethodno konfiguriran.

Postupak

-
- Korak 1** Uključivanje/isključivanje telefona.
 - Korak 2** Uključite novi telefon.
 - Korak 3** Ako se traži, unesite aktivacijski kôd.
 - Korak 4** Odaberite **Zamijeni postojeći telefon**.
 - Korak 5** Unesite primarni kućni broj starog telefona.
 - Korak 6** Ako je stari telefon imao dodijeljen PIN, unesite ga.
 - Korak 7** Pritisnite **Pošalji**.
 - Korak 8** Ako imate nekoliko uređaja, odaberite uređaj koji želite zamijeniti s popisa i pritisnite **Nastavi**.
-

Portal samoodržavanja

Neke od postavki telefona možete prilagoditi na web-lokaciji portala samoodržavanja kojemu pristupate sa svojega računala. Portal samoodržavanja dio je Cisco Unified Communications Manager-a vaše organizacije.

Administrator vam daje URL za pristup portalu samoodržavanja te vam osigurava korisnički ID i lozinku.

U portalu samoodržavanja možete upravljati značajkama, postavkama linije i telefonskim uslugama telefona.

- Značajke telefona uključuju brzo biranje, značajku ne uznemiravaj i osobni adresar.
- Postavke linije utječu na određenu telefonsku liniju (broj u imeniku) telefona. Postavke linije mogu sadržavati prosljeđivanje poziva, vizualne i zvučne pokazatelje poruke, uzorke zvona i druge postavke karakteristične za liniju.
- Telefonske usluge mogu sadržavati posebne značajke telefona, mrežne podatke i mrežne informacije (primjerice cijene dionica i popise filmova). Koristite portal samoodržavanja kako biste se prijavili na uslugu telefona prije nego joj pristupite.

Sljedeća tablica opisuje određene značajke koje možete konfigurirati u portalu samoodržavanja. Više informacija potražite u dokumentaciji o portalu samoodržavanja sustava za upravljanje pozivima.

Tablica 6: Značajke raspoložive na Portalu samoodržavanja

Značajke	Opis
Prosljeđivanje poziva	Koristite broj koji prima pozive kada je značajka prosljeđivanja poziva omogućena na telefonu. Koristite portal samoodržavanja za postavljanje složenije funkcije prosljeđivanja poziva, primjerice kada je vaša linija zauzeta.

Značajke	Opis
Dodatni telefoni	<p>Odredite dodatne telefone koje želite upotrebljavati za pokretanje i prijem poziva s istim brojem u imeniku koji ima fiksni telefon. Možete definirati blokirane i preferirane kontakte kako biste ograničili ili dopustili da se pozivi s određenih telefonskih brojeva prosljede na vaš mobitel. Kada postavite dodatne telefone, možete postaviti i sljedeće značajke:</p> <ul style="list-style-type: none"> • Dostupnost jednog broja – odredite treba li dodatni telefon zvoniti kada netko pozove fiksni telefon. • Mobilni pozivi – ako je dodatni telefon mobitel, možete ga postaviti tako da pozive fiksnog telefona prosljeđujete na mobitel, odnosno pozive s mobitela na fiksni telefon.
Brzo biranje	Dodijelite brojeve telefona brojevima za brzo biranje kako biste tu osobu mogli brzo nazvati.

Povezane teme

[Brzo biranje](#), na stranici 32

[Prosljeđivanje poziva](#), na stranici 39

Brojevi za brzo biranje

Broj na telefonu birate unosom određenih znamenki. Kada postavljate broj brzog biranja, on mora sadržavati sve znamenke koje su potrebne za pokretanje poziva. Na primjer, ako trebate birati 9 da biste dobili vanjsku liniju, unesite broj 9, a zatim broj koji želite birati.

Broju možete dodati i ostale brojke koje se biraju. Primjerice, pristupni kôd za sastanak, kućni broj, lozinku za glasovnu poštu, kôd autorizacije ili kôd plaćanja.

Niz za biranje može sadržavati sljedeće znakove:

- 0 do 9
- ljestve (#)
- zvjezdica (*)
- zarez (,) – Znak stanke koji unosi zastoje u biranju u trajanju 2 sekunde. U jednome retku možete imati nekoliko zarezova. Primjerice, dva zarezova (,,) predstavljaju stanku od 4 sekunde.

Pravila za nizove biranja su:

- Upotrijebite zarez za razdvajanje dijelova niza za biranje.
- Kod autorizacije mora uvijek biti ispred koda plaćanja u posebnom nizu brzog biranja.
- U nizu je potreban jedan zarez između koda autorizacije i koda za plaćanje.
- Oznaka brzog biranja potrebna je kod brzih biranja s kodovima autorizacije i dodatnim znamenkama.

Prije konfiguracije brzog biranja barem jednom ručno birajte niz znamenki kako biste provjerili točnost niza.

Telefon ne sprema u povijest poziva kôd autorizacije, kôd za plaćanje ili dodatne pozive iz brzog biranja. Ako pritisnete **Ponovo biraj** poslije povezivanja s određišttem putem brzog biranja, telefon će zatražiti ručni unos kôda autorizacije, kôda za plaćanje ili dodatnih znamenki.

Primjer

Da biste postavili broj brzog biranja kojim ćete pozvati osobu na određenom kućnom broju i ako vam je potreban kôd autorizacije ili kôd za plaćanje, pogledajte sljedeći primjer:

- Morate birati **9** za pristup vanjskoj liniji.
- Želite birati **5556543**.
- Morate unijeti kôd autorizacije **1234**.
- Morate unijeti kôd za plaćanje **9876**.
- Morate pričekati 4 sekunde.
- Nakon povezivanja poziva morate birati kućni broj **56789#**.

U tom bi slučaju broj brzog biranja bio **95556543, 1234, 9876, , 56789#**.

Povezane teme

[Pozivi koji zahtijevaju kôd za plaćanje ili kôd za autorizaciju](#)
[Znakovi tipkovnice telefona](#), na stranici 19

Gumbi i hardver Cisco IP konferencijskog telefona 8832



Sljedeća slika prikazuje model Cisco IP konferencijski telefon 8832.

Slika 11: Gumbi i značajke Cisco IP konferencijskog telefona 8832



Sljedeća tablica opisuje gumbes Cisco IP konferencijskog telefona serije 8832.

Tablica 7: Gumbi Cisco IP konferencijskog telefona 8832

1	LED traka	Prikazuje stanje poziva: <ul style="list-style-type: none"> • Zeleno, postojano – aktivni poziv • Zeleno, treperavo – dolazni poziv • Zeleno, pulsirajuće – zadržan poziv • Crveno, postojano – stišani poziv
2	Priključak produžnog mikrofona	Kabel žičanog produžnog mikrofona uključuje se u utičnicu.
3	Traka za stišavanje	 Uključuje i isključuje mikrofona. Kada je mikrofona stišana, LED lampica svijetli crveno.
4	Gumbi funkcijske tipke	 pristup funkcijama i uslugama.
5	Navigacijska traka i gumb Odaberi	 pomicanje kroz izbornik, označavanje stavki i odabir označenih stavki.

6	Gumb Glasnoća	 prilagođava glasnoću zvučnika (Adjusts the speakerphone volume (kad je slušalica podignuta) i glasnoću zvonjenja (kad je slušalica spuštена). Kada promijenite glasnoću, LED traka svijetli bijelo kako bi pokazala promjenu glasnoće.
---	----------------------	---

Navigacija konferencijskog telefona

Za kretanje kroz izbornik koristite navigacijsku traku. Za odabir stavki izbornika koristite gumb **Odaberi** na navigacijskog traci.

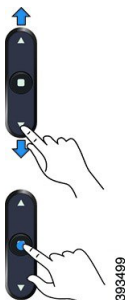

Ako stavka izbornika ima broj indeksa, za odabir stavke unesite taj broj pomoću tipkovnice.

Funkcijske tipke konferencijskog telefona

Značajke telefona možete upotrebljavati pomoću funkcijskih tipki. Funkcijske tipke, koje se nalaze ispod zaslona, omogućavaju pristup funkcijama prikazanim na zaslonu, iznad pojedine tipke. Funkcijske tipke mijenjaju se u zavisnosti od toga što u tome trenutku radite.



Funkcijske tipke ●● i ●● naznačuju da je dostupno više funkcija funkcijski tipki.

Ikone telefona

Zaslon telefona prikazuje mnoge ikone. Ovaj odjeljak daje slike zajedničkih ikona

Ikone su u boji ili sivim tonovima, ovisno o zaslonu.

Nedavno



Ikona	Opis
	Dolazni poziv
	Odlazni poziv

Ikona	Opis
	Propušteni poziv

Ikone Wi-Fi mreže

Ako je vaš telefon priključen na Wi-Fi mrežu, vidjet ćete ove ikone.

Tablica 8: Ikone mreže

Ikona	Opis
	Wi-Fi je spojen, a broj traka označava jačinu signala.
	Nema Wi-Fi veze

Znakovi tipkovnice telefona

Tipkovnica telefona omogućuje vam unos slova, brojeva i posebnih znakova. Pritiskajte tipke od **dva (2)** do **devet (9)** kako biste dobili slova i brojeve. Upotrijebite tipke **jedan (1)**, **nula (0)**, **zvjezdica (*)** i **ljestve (#)** za posebne znakove. U sljedećoj tablici popisani su posebni znakovi za svaku tipku za engleski. Ostali jezici imat će svoje karaktere.

Tablica 9: Posebni znakovi na tipkovnici

Tipka tipkovnice	Posebni znakovi
jedan (1)	/ . @ : ; = ? - _ & %
nula (0)	(razmak) , ! ^ ' "
zvjezdica (*)	+ * ~ ` < >
ljestve (#)	# \$ £ □ \ () { } []

Čišćenje zaslona telefona

Postupak

Ako se zaslon telefona zaprlja, prebrišite ga mekom, suhom krpom.

Opres Ne upotrebljavajte tekućine ili prahove za čišćenje telefona jer oni mogu onečistiti dijelove telefona i dovesti do kvara.

Žičani produžni mikrofon

Cisco IP konferencijski telefon 8832 podržava dva žičana produžna mikrofona koji su dostupni u opcionalnom kompletu. Upotrebljavajte mikrofone za širenje u većim sobama ili u prepunoj sobi. Za najbolje rezultate preporučujemo da mikrofon postavite na 0,91 – 2,1 m od telefona.

Slika 12: Žičani produžni mikrofon

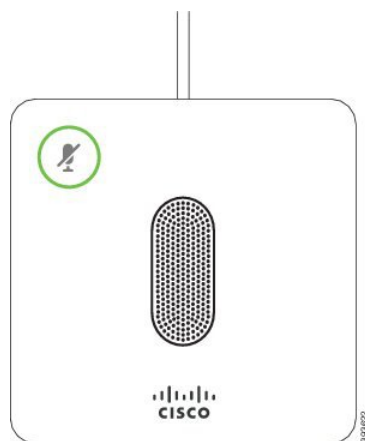

Kada ste na pozivu, LED produžnog mikrofona oko gumba **Stišaj**  svijetli zeleno.

Kada je mikrofon stišan, LED lampica svijetli crveno. Kada pritisnete gumb **Stišaj**, telefon i produžni mikrofoni su stišani.

Povezane teme

[Instaliraj žičane produžne mikrofone](#), na stranici 8

Bežični produžni mikrofon

Cisco IP konferencijski telefon 8832 podržava dva bežična produžna mikrofona koji su dostupni u opcionalnom kompletu s postoljem za punjenje. Kada je bežični mikrofon stavljen na punjenje na postolju za punjenje, LED na postolju svijetli bijelo.

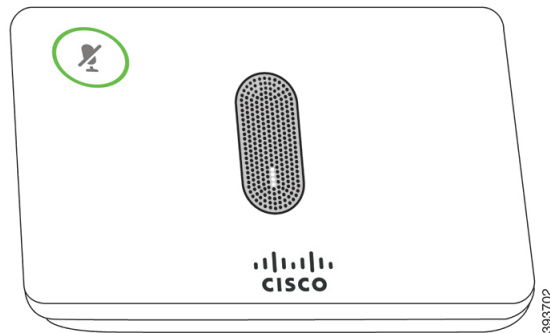
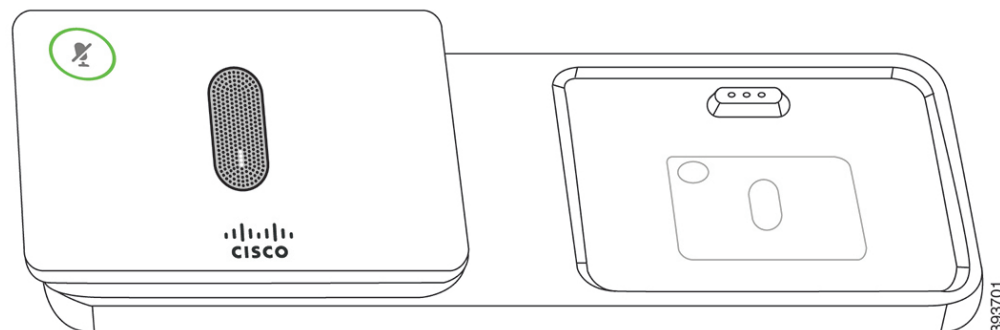
Slika 13: Bežični mikrofon**Slika 14: Bežični mikrofon postavljen na postolje za punjenje**

Kada je konferencijski telefon u upotrebi, LED produžnog mikrofona oko gumba **Stišaj**  svjetli zeleno.

Kada je mikrofon stišan, LED svjetli crveno. Kada pritisnete gumb **Stišaj**, telefon i produžni mikrofoni su stišani.

Ako je telefon uparen s bežičnim mikrofonom (na primjer, bežični mikrofon 1) i bežični mikrofon povežete na punjač, pritiskom na funkcijsku tipku **Prikaz pojedinosti** prikazujete razinu baterije za taj mikrofon.

Kada uparite telefon s bežičnom mikrofonom i povezati ožičene mikrofonom, bežičnu mikrofonom prima unpaired i telefon uparite s ožičenom mikrofonom. Obavijest se pojavljuje na zaslonu telefona prikazujući da je žičani mikrofon povezan.

Povezane teme

[Instaliraj bežične produžne mikrofone](#), na stranici 8

[Upari bežični mikrofon](#), na stranici 9

[Raspari sve bežične mikrofone](#), na stranici 10

[Instaliranje bežičnog mjesta za punjenje mikrofona](#), na stranici 10

[Puni bežični mikrofon](#), na stranici 11

Firmver telefona i nadogradnje

Telefon dolazi s već instaliranim firmverom koji je specifičan za sustav kontrole poziva.

Administrator povremeno vrši nadogradnje firmvera telefona umjesto vas. Nadogradnja se odvija u pozadini čak i kada koristite svoj telefon.

Odgoda nadogradnje telefona

Kada je dostupan novi firmver, na telefonu će se prikazati prozor **Spremno za nadogradnju**, a tajmer će započeti odbrojavanje 15 sekundi. Ako ne učinite ništa, nastavit će se nadogradnja.

Nadogradnju firmvera možete odgoditi za 1 sat do najviše 11 puta. Nadogradnja će biti odgođena i ako uputite ili primite telefonski poziv.

Postupak

Odaberite **Odgodi** ako želite odgoditi nadogradnju telefona.

Pregled napretka nadogradnje firmvera telefona

Tijekom nadogradnje firmvera telefona možete vidjeti napredak postupka.

Postupak

-
- Korak 1** Pritisnite **Aplikacije** .
 - Korak 2** Pritisnite **Postavke**.
 - Korak 3** Odaberite **Podaci o telefonu > Detalji**.
 - Korak 4** Odaberite **Podaci o sustavu**, i pritisnite **Prikaži detalje**.
 - Korak 5** Pritisnite **Izlaz**.
-

Štednja energije

Administrator sustava može smanjiti količinu napajanja koju troši zaslon telefona pomoću sljedećih opcija:

- **Štednja energije** – pozadinsko svjetlo ili zaslon isključuje se nakon postavljenog razdoblja neaktivnosti telefona.
- **Štednja energije Plus** – zaslon telefona uključuje se i isključuje u vremenima koja su planirana temeljem vašeg rasporeda rada. Ako se vaše radno vrijeme (sati, dani) promijeni, zatražite od administratora da promijeni konfiguraciju telefona.

Na primjer, administrator može postaviti telefon tako da vas upozori 10 minuta prije nego li se isključi. Gumb **Odaberi** počinje svijetliti i prikazuje se poruka koja vas obavještava da će se telefon uskoro isključiti. Obavijesti se javljaju u sljedećim intervalima:

Na primjer, administrator može postaviti telefon tako da vas upozori 10 minuta prije nego li se isključi. Dobivate poruku da vam se telefon uskoro isključuje i da ćete dobivati obavijesti u ovim intervalima:

- četiri zvona 10 minuta prije isključivanja,
- četiri zvona 7 minuta prije isključivanja,
- četiri zvona 4 minuta prije isključivanja,
- 15 zvona 30 sekundi prije isključivanja.

Ako je telefon aktivan, telefon čeka na postavljeno vrijeme neaktivnosti prije nego li vas obavijesti o isključivanju telefona koje je u tijeku.

Uključivanje telefona

Kada se telefon isključi kako bi štedio energiju, zaslon telefona je prazan, dok gumb **Odaberi** svijetli.

Postupak

Pritisnite gumb **Odaberi** kako biste ponovno uključili telefon.

Dodatna pomoć i informacije

Obratite se administratoru ako imate pitanja o dostupnim funkcijama telefona.

Ciscova web-lokacija (<https://www.cisco.com>) sadrži više informacija o telefonima i sustavima upravljanja pozivima.

Značajke dostupnosti

Cisco IP konferencijski telefon 8832 pruža značajke pristupačnosti za slijepu, osobe s oštećenim vidom, osobe oštećenog sluha i osobe s invaliditetom. Korisnici s poteškoćama mogu im pristupiti bez ikakvih posebnih konfiguracija jer je većina tih značajki standardna.

U ovom dokumentu, termin *stranice podrške za telefon* odnosi se na web stranice na kojima korisnici mogu postavljati određene značajke. Za Cisco Unified Communications Manager (izdanje 10.0 ili kasnije), te su stranice portal samoodržavanja. Za Cisco Unified Communications Manager (izdanje 9.1 i ranije), te su stranice web stranice Opcije korisnika.

Za dodatne informacije pogledajte Korisnički priručnik koji se nalazi ovdje: <http://www.cisco.com/c/en/us/support/collaboration-endpoints/unified-ip-phone-8800-series/products-user-guide-list.html>

Cisco je posvećen dizajniranju i pružanju dostupnih proizvoda i tehnologija kako bi odgovorio potrebama vaše organizacije. Više informacija o Ciscu i njegovoj posvećenosti dostupnosti možete pronaći na sljedećoj adresi: <https://www.cisco.com/go/accessibility>

Značajke pristupnosti za osobe oštećenog sluha

Vaš konferencijski telefon već sadrži standardne značajke dostupnosti koje zahtijevaju minimalno ili nikakvo postavljanje.

Slika 15: Značajke dostupnosti za osobe oštećenog sluha

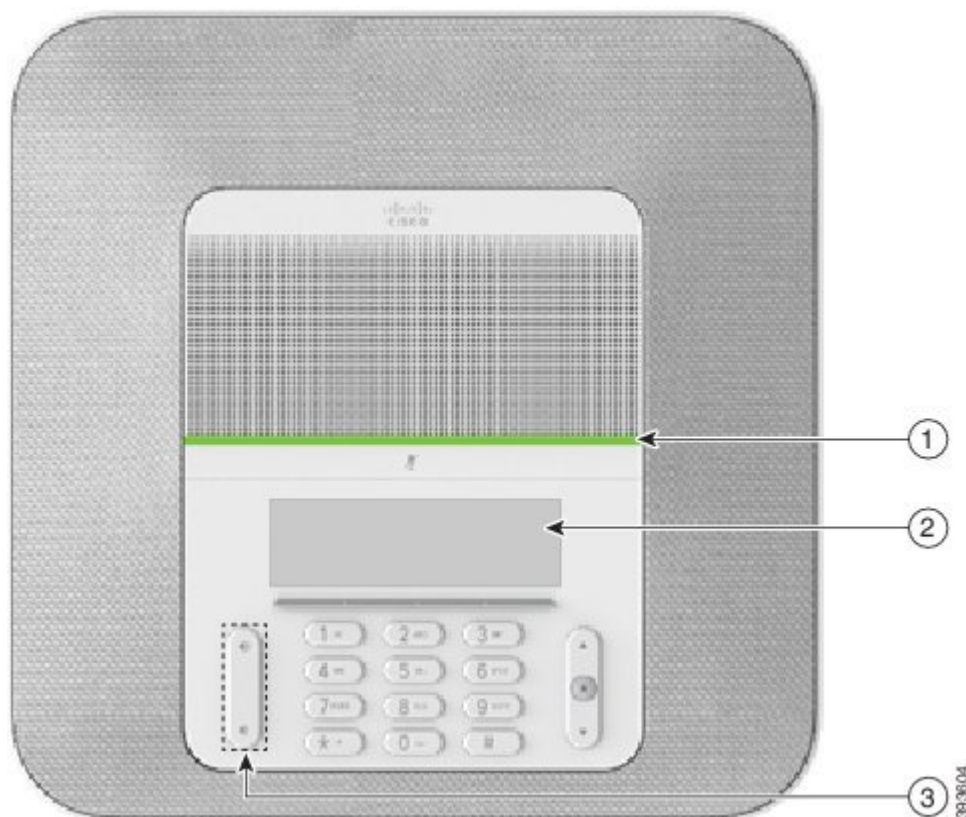

Sljedeća tablica opisuje značajke pristupačnosti za osobe s oštećenjem sluha na Cisco IP konferencijskom telefonu serije 8832.

Tablica 10: Značajke pristupnosti za osobe oštećenog sluha

Stavka	Značajka dostupnosti	Opis
1	LED traka	Zaslon telefona prikazuje trenutno stanje i LED traka prikazuje: <ul style="list-style-type: none"> • Zeleno, postojano – aktivni poziv • Zeleno, treperavo – dolazni poziv • Zeleno, pulsirajuće – zadržan poziv • Crveno, postojano – stišani poziv

Stavka	Značajka dostupnosti	Opis
2	Vizualne obavijesti o stanju telefona i indikator čekanja poruka	<p>Zaslona telefona prikazuje trenutno stanje.</p> <p>Kada dobijete poruku, poruka je prikazana na zaslonu telefona. Telefon također ima i zvukovnog pokazatelja čekanja poruka.</p> <p>Za promjenu zvukovnog pokazatelja čekanja poruka, prijavite se na portal samoodrživosti i pristupite postavkama pokazatelja poruka. Svaku postavku možete uključiti ili isključiti.</p> <p>Administrator vam također može mijenjati postavke.</p>
3	Prilagodljiv zvuk zvona, visina, glasnoća	<ul style="list-style-type: none"> • Za promjenu zvuka zvona odaberite Postavke > Preferencije . • Podesite razinu glasnoće za zvono telefona. Kada nemate poziv, pritisnite Glasnoća kako biste pojačali ili smanjili glasnoću. <p>Kada prilagođavate glasnoću, LED traka svijetli bijelo kako bi pokazala povećanje ili smanjenje glasnoće.</p> <p>Administrator vam također može mijenjati postavke.</p>

Značajke dostupnosti za osobe oštećenog vida i slijepe

Vaš telefon ima standardne značajke pristupnosti koje nije potrebno dodatno postavljati ili samo malo.

Slika 16: Značajke dostupnosti za osobe oštećenog vida i slijepe

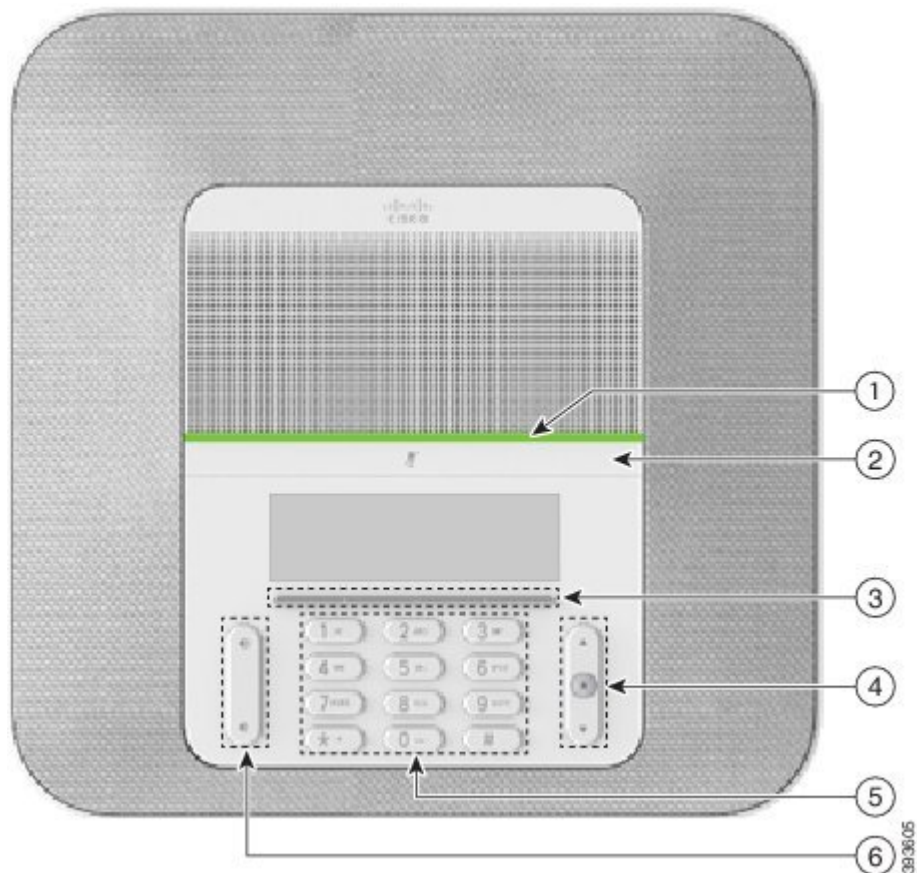

Sljedeća tablica opisuje značajke pristupačnosti za slabovidne i slijepe osobe za Cisco IP konferencijski telefon serije 8832.

Tablica 11: Značajke dostupnosti za osobe oštećenog vida i slijepe

Stavka	Značajka dostupnosti	Opis
1	Prikaz visokog kontrasta i zvukovno upozorenje dolaznog poziva s LED trakom <ul style="list-style-type: none"> • LED traka nalazi se iznad gumba Stišaj i zaslona. 	Koristite gumb Stišaj za uključivanje i isključivanje mikrofona. Kada je mikروفон stišan, LED traka svijetli crveno. Kada uključite Stišaj , telefon kratko zazvuči jednom, kada isključite Stišaj , telefon kratko zazvuči dvaput.

Stavka	Značajka dostupnosti	Opis
2	<p>gumb Stišaj</p> <ul style="list-style-type: none"> Gumb se nalazi između LED trake i zaslona. 	<p>Upozorava vas na dolazni poziv. LED treperi tijekom dolaznih poziva.</p> <p>Boje prikazuju stanje vašeg telefona:</p> <ul style="list-style-type: none"> Zeleno, postojano – aktivni poziv Zeleno, treperavo – dolazni poziv Zeleno, pulsirajuće – zadržan poziv Crveno, postojano – stišani poziv
3	<p>Funkcijske tipke</p> <ul style="list-style-type: none"> Ti su gumbi odmah ispod LCD-a. 	<p>Omogućuje pristup posebnim funkcijama. LCD prikazuje funkcije.</p>
4	<p>Navigacijske tipke (uključuju Navigacijsku traku i gumb Odaberi)</p> <ul style="list-style-type: none"> Navigacijske tipke nalaze se na desnoj strani tipkovnice. 	<p>Pomoću navigacijskih tipki pomičite se gore ili dolje po LCD-u telefona. Gumb Odaberi nalazi se u središtu navigacijske trake.</p>
5	<p>Standardni izgled 12 tipki</p>	<p>Omogućuje vam korištenje postojećih ili poznatih položaja tipki. Tipka 5 ima ispupčenje.</p>
6	<p>Tipka Glasnoća</p> <ul style="list-style-type: none"> Ta je tipka smještena na lijevoj strani tipkovnice. 	<p>Omogućuje vam povećanje i smanjenje glasnoće zvona ili zvuka.</p> <p>Pritisnite pomičnu tipku prema gore za povećanje glasnoće. Pritisnite pomičnu tipku prema dolje za smanjenje glasnoće.</p> <p>Kada prilagođavate glasnoću, LED traka svijetli bijelo da pokaže povećanje ili smanjenje glasnoće.</p>

Značajke dostupnosti za osobe sa smanjenom pokretljivošću

Vaš konferencijski telefon već sadrži standardne značajke dostupnosti koje zahtijevaju minimalno ili nikakvo postavljanje.

Slika 17: Značajke dostupnosti za osobe sa smanjenom pokretljivošću



Sljedeća tablica opisuje značajke pristupačnosti za osobe smanjene pokretljivosti na Cisco IP konferencijskom telefonu serije 8832.

Tablica 12: Značajke dostupnosti za osobe sa smanjenom pokretljivošću

Stavka	Značajka dostupnosti	Opis
1	LED traka	Prikazuje stanje vašeg telefona: <ul style="list-style-type: none"> • Zeleno, postojano – aktivni poziv • Zeleno, treperavo – dolazni poziv • Zeleno, pulsirajuće – zadržan poziv • Crveno, postojano – stišani poziv
2	Funkcije i gumbi osjetljivi na dodir, uključujući ispuščenje na tipki 5	Omogućuju vam olakšano nalaženje tipki telefona. Primjerice, tipka 5 ima ispuščenje, koje možete upotrijebjavati za pronalaženje položaja ostalih tipki.

Aplikacije dostupnosti trećih strana

Cisco usko surađuje s partnerima kako bismo pronašli rješenja koja poboljšavaju dostupnost i iskoristivost Cisco proizvoda i rješenja. Postoje aplikacije trećih strana poput snimanja u stvarnom vremenu na Cisco IP telefonima, tekst telefonima za gluhe (TDD/TTY), Real Time Text (RTT), prijenos slušanja/govora (HCO/VCO), zvučni ID pozivatelja, unutarlinijska pojačala za slušalice za glasniji zvuk poziva, "svjetla zauzetosti", zvučne i vizualne obavijesti kroz Cisco IP telefone (za osobe s poteškoćama), itd...

Dodatne informacije o aplikacijama trećih strana zatražite od administratora sustava.

Rješavanje problema

Mogli biste imati probleme povezane sa sljedećim scenarijima:

- telefon ne može komunicirati sa sustavom upravljanja pozivima,
- sustav upravljanja pozivima ima komunikacijske ili unutarnje probleme,
- telefon ima unutarnje probleme.

Ako primijetite probleme u radu, pomoć u rješavanju uzroka problema potražite od administratora.

Traženje podataka o telefonu

Administrator može tražiti od vas podatke o telefonu. Ti podaci jedinstveno određuju telefon za potrebe rješavanja problema.

Postupak

Korak 1 Odaberi **Podaci o sustavu**.

Korak 2 Pritisnite **Izlaz**.

Prijavljivanje problema s kvalitetom poziva

Administrator sustava može privremeno konfigurirati telefon za upotrebu alata za izvještavanje o kvaliteti (QRT), kako bi riješio eventualne poteškoće u radu. Ovisno o konfiguraciji, koristite QRT za:

- trenutno prijavljivanje problema sa zvukom u aktivnom pozivu,
- odabir općeg problema s popisa kategorija te odabir kodova razloga.

Postupak

Korak 1 Pritisnite **Prijavi kvalitetu**.

Korak 2 Na popisu pronađite i odaberite stavku koja najbliže odgovara uočenom problemu.

Korak 3 Pritisnite funkcijsku tipku **Odaberi** kako biste poslali informacije administratoru sustava.

Prijavljivanje svih problema s telefonom

Alat za prijavu problema (PRT) možete upotrebljavati za prikupljanje i slanje zapisa telefona te za prijavu problema administratoru. Ako vidite poruku koja vas obavještava da PRT alat nije uspio prenijeti izvješće, izvješće o problemu spremljeno je na telefonu o čemu trebate obavijestiti administratora.

Postupak

- Korak 1** Pritisnite **Aplikacije** .
 - Korak 2** Odaberite **Postavke > Podaci o sustavu > Prijavi problem**.
 - Korak 3** Unesite datum i vrijeme kada se problem dogodio u polja Datum problema i Vrijeme problema.
 - Korak 4** Odaberite **Opis problema**.
 - Korak 5** Odaberite opis s prikazanog popisa, tada pritisnite **Pošalji**.
-

Prekid telefonske veze

Ponekad vaš telefon izgubi vezu s telefonskom mrežom. U slučaju prekida ove veze, na vašem će se telefonu prikazati poruka.

Ako ste u trenutku prekida u aktivnom pozivu, poziv se nastavlja. Međutim, nemate pristup uobičajenim značajkama telefona jer neke od njih zahtijevaju podatke iz sustava za upravljanje pozivima. Na primjer, funkcijske tipke možda neće raditi na očekivani način.

Kada telefon ponovno uspostavi vezu sa sustavom za upravljanje pozivima, moći ćete se opet upotrijebljivati njime na uobičajeni način.

Uvjeti ograničenog jednogodišnjeg Ciscovog jamstva

Na jamstvo za vaš hardver i usluge koje možete upotrebljavati tijekom razdoblja jamstva primjenjuju su posebni uvjeti.

Vaša službena izjava o jamstvu, uključujući jamstva i licencne ugovore primjenjive na Cisco softver, dostupna je na stranici Cisco.com na sljedećoj adresi: <https://www.cisco.com/go/hwwarranty>.



POGLAVLJE 2

Pozivi

- Upućivanje poziva, na stranici 31
- Javljanje na pozive, na stranici 34
- Isključivanje zvuka poziva, na stranici 36
- Stavljanje poziva na čekanje, na stranici 37
- Prosljeđivanje poziva, na stranici 39
- Prijenos poziva, na stranici 39
- Konferencijski pozivi i sastanci, na stranici 40
- Glasovna pošta, na stranici 41

Upućivanje poziva

Vaš telefon radi kao normalni telefon. Pojednostavili smo pokretanje poziva.

Pokretanje poziva

Da biste uputili poziv, upotrijebite svoj telefon na isti način kao i bilo koji drugi telefon.

Postupak

Unesite broj i pritisnite **Poziv**.

Pokretanje poziva s adresom telefona

Ponekad umjesto telefonskog broja možete upotrijebiti adresu telefona za pokretanje poziva.

Ta adresa može izgledati kao adresa e-pošte, primjerice `korisnickoime1@primjer.com` ili može sadržati brojeve, npr. `korisnickoime2@209.165.200.224`.

Postupak

-
- Korak 1** Pritisnite **NoviPoz**.
- Korak 2** Pritisnite **ABC** i moći ćete unijeti tekst pomoću tipkovnice.
- Korak 3** Pritisnite broj na tipkovnici kako biste vidjeli dostupne mogućnosti, a zatim ponovno pritisnite broj za pomicanje kroz izbore.
- Na primjer, triput pritisnite broj **1** za unos simbola **@**.
- Korak 4** Pritisnite **Poziv**.
-

Ponovno biranje broja

Ponovno možete birati nedavno birani telefonski broj.

Postupak

Pritisnite tipku **PonBir**.

Brzo biranje

Osobama koje često zovete možete dodijeliti kodove brzog biranja. Prije upotrebe funkcije brzog biranja na telefonu potrebno je postaviti brzo biranje u portalu samoodržavanja. Kodovi brzog biranja omogućuju vam zvanje broja unosom koda (ponekad se naziva i skraćeno biranje).

- Gumbi brzog biranja – birajte broj s jednim ili više gumba linije postavljenim za brzo biranje.
- Kodovi brzog biranja – birajte broj unosom koda (ponekad se naziva i skraćeno biranje).

Povezane teme

[Portal samoodržavanja](#), na stranici 14

[Brojevi za brzo biranje](#), na stranici 15

Pomoću konferencijskog telefona uspostavite poziv s brzim biranjem

Prije nego počnete

Kodove brzog biranja postavite na portalu samoodržavanja.

Postupak

-
- Korak 1** Pritisnite donji dio navigacijske trake ili pritisnite **Omiljeni**.

- Korak 2** Odaberite unos za brzo biranje i pritisnite **Poziv**.
-

Pokretanje poziva kodom brzog biranja

Prije nego počnete

Postavite kodove na web-stranice korisničkih opcija.

Postupak

- Korak 1** Unesite kôd brzog biranja i pritisnite **Brzo biranje**.

- Korak 2** Unesite kôd brzog biranja i pritisnite **Brzo biranje**.
-

Primanje obavijesti kada je kontakt dostupan

Ako pozovete nekog i njegova je linija zauzeta ili osoba ne odgovori na poziv, sustav vas može obavijestiti posebnim zvukom zvona i porukom kada je linija dostupna.

Postupak

- Korak 1** Pritisnite **PovPoziv** dok slušate ton zauzeća ili zvuk zvonjenja.

- Korak 2** Pritisnite **Izlaz** kako biste izašli iz zaslona potvrđivanja.

- Korak 3** Kada se oglasi zvuk zvona da je osoba dostupna i vidite poruku, pritisnite **Poziv** kako biste ponovno birali taj broj.
-

Biranje međunarodnog telefonskog broja

Međunarodne brojeve možete birati kada dodate znak plusa (+) ispred broja telefona.

Postupak

- Korak 1** Pritisnite i držite pritisnutom najmanje 1 sekundu **zvjezdicu** (*).

Znak plusa (+) prikazuje se kao prvi znak broja telefona.

- Korak 2** Unesite telefonski broj.

- Korak 3** Pritisnite **Poziv** ili čekajte 10 sekundi nakon što se pritisnuli posljednju tipku kako biste automatski pozvali.
-

Sigurni pozivi

Administrator može poduzeti određene radnje u cilju zaštite poziva od neovlaštenog pristupa osoba koje nisu zaposlenici tvrtke. Ako je na telefonu prikazana ikona lokota za vrijeme poziva, poziv je siguran. Ovisno o konfiguraciji telefona, možda ćete se morati prijaviti prije pokretanja poziva ili će se na slušalici oglasiti ton zaštite.

Javljanje na pozive

Vaš Cisco telefon radi kao normalan telefon. Pojednostavili smo odgovaranje na pozive.

Javljanje na poziv

Postupak

Pritisnite **Odgovor**.

Čekanje odgovora na poziv na vašem konferencijskom telefonu

Za vrijeme trajanja aktivnog poziva znat ćete da imate poziv na čekanju ako začujete jedan zvučni signal i vidite poruku na zaslonu konferencijskog telefona.

Postupak

Pritisnite **Odgovor**.

Odbijanje poziva

U vaš sustav glasovne pošte možete poslati poziv koji zvoni (ako je konfigurirano). Ako nije postavljenom poziv je odbijen i pozivatelj čuje ton zauzeća.

Postupak

Pritisnite **Odbij**.

Uključivanje opcije Ne uznemiravaj

Ako vam je potreban mir, upotrijebite značajku Ne uznemiravaj (DND) kako biste stišali svoj telefon i zanemarili obavijesti o dolaznim pozivima.

Uključite li DND, vaši se dolazni pozivi prosljeđuju na drugi broj kao što je broj vaše glasovne pošte, ako je ona postavljena.

Postupak

Korak 1 Pritisnite **Ne uznemiravaj** kako biste uključili funkciju.

Korak 2 Pritisnite **Ugasi DND** kako biste DND isključili.

Odgovaranje na poziv unutar lovne skupine

Lovna skupina omogućuje organizacijama s mnogo dolaznih poziva da podijele opterećenje poziva. Administrator postavlja lovnu skupinu s grupama brojeva iz imenika. Telefoni zvone sukladno slijedu hvatanja koji je administrator postavio za određenu lovnu skupinu. Ako ste član lovne skupine, u skupinu se prijavljujete kada želite primati pozive. Iz skupine se odjavljujete kada želite spriječiti da pozivi zvone na vašem telefonu.

Ovisno o konfiguraciji lovne skupine, možda ćete vidjeti sljedeće informacije koje se prikazuju na upozorenju o pozivu:

- Linija koja prima poziv.
- Broj dolaznog poziva iz imenika.
- Ime skupine lova ili pilot broj.

Prije nego počnete

Da biste primali pozive lovne skupine, morate se prijaviti u lovnu skupinu.

Postupak

Kada zvono poziva lovne skupine zvoni na vašem telefonu, odgovorite na poziv.

Prijava u lovnu skupinu i odjava iz nje

Odjavite se iz lovne skupine ako više ne želite primati pozive iz nje. Nastavit ćete primati pozive upućene izravno vama.

Pregled reda čekanja poziva u lovnoj skupini

Statistike reda čekanja možete upotrijebiti za provjeru statusa reda čekanja lovne skupine. Prikaz statusa reda pruža sljedeće podatke:

- telefonski broj koji upotrebljava lovna skupina
- broj pozivatelja koji čekaju u redu za svaki red lovne skupine
- najduže vrijeme čekanja.

Postupak

- Korak 1** Pritisnite **Status reda**.
- Korak 2** Pritisnite **Ažuriraj** da biste osvježili statistike.
- Korak 3** Pritisnite **Izlaz**.
-

Praćenje sumnjivog poziva

Ako primete neželjene ili uznemiravajuće pozive, obavijestite o tome administratora upotrebom ID-a zlonamjernog poziva (MCID). Telefon šalje administratoru tihi poruku obavijesti s podacima o pozivu.

Postupak



Pritisnite **Prijavi pozivatelja**.

Isključivanje zvuka poziva

Zvuk možete utišati za vrijeme poziva, tako ćete čuti drugu osobu, ali ona neće čuti vas.

Ako ste poziv stišali, LED traka svijetli crvenom bojom.

Postupak

- Korak 1** Pritisnite **Stišaj**  na telefonu ili **Stišaj**  na produžnom mikrofону. Kada pritisnete **Stišaj** na produžnom mikrofону, stišaju se telefon i svi mikrofoni.
- Korak 2** Pritisnite ponovo **Stišaj** kako biste aktivirali zvuk.
-

Stavljanje poziva na čekanje

Stavljanje poziva na čekanje

Aktivni poziv možete staviti na čekanje te nastaviti ga kada vam to odgovara.

Postupak

Korak 1 Pritisnite **Na ček.**

Korak 2 Da biste nastavili razgovor na pozivu na čekanju, pritisnite **Nastavak**.

Odgovaranje na poziv koji je predugo na čekanju

Sljedeći će vas znakovi upozoriti ako predugo ostavite poziv na čekanju:

- jedno zvono koje se ponavlja u intervalima,
- bljeskanje gumba linije žutom bojom,
- bljeskanje pokazatelja poruke na slušalici,
- LED traka koja treperi
- vizualnu obavijest na zaslonu telefona

Postupak

Pritisnite gumb linije koji treperi žutom bojom ili gumb **Odgovor** za nastavak poziva na čekanju.

Zamjena između aktivnog poziva i poziva na čekanju

Jednostavno možete prelaziti između aktivnih i poziva na čekanju.

Postupak

Pritisnite **Zamjena** za prijelaz na zadržani poziv.

Poziv smješten u spremnik

Svoj telefon možete upotrijebiti za spremanje poziva.

Parkirani poziv nadzire vaša mreža kako ne biste zaboravili na njega. Ako poziv predugo stoji parkiran, oglasit će se upozorenje. Nakon toga ćete se moći javiti, odbiti ili zanemariti poziv na originalnom telefonu. Osim toga, moći ćete ga nastaviti dohvaćati s drugog telefona.

Ako ne odgovorite na poziv u određenom roku, preusmjerit će se na glasovnu poštu ili drugo odredište, kako je postavio administrator.

Stavljanje poziva na čekanje smještanjem u spremnik poziva

Aktivan poziv na koji ste odgovorili na svojem telefonu možete spremići u spremnik i zatim ga preuzeti na nekom drugom telefonu iz istog sustava nadzora poziva.

U spremnik možete spremići samo jedan poziv.

Vaš administrator može postaviti pozivni park na jedan od dva načina:

- Spremljeni poziv prikazuje se na zaslonu telefona i možete pritisnuti **Nastavi** kako biste ga pokupili. Broj linije za spremljeni poziv prikazuje se u vašoj liniji.
- Broj linije za spremljeni poziv prikazuje se u skočnom prozoru. Tvoja linija postaje besposlena. U ovom slučaju, biraj liniju kako bi pokupio spremljeni poziv.

Prije nego počnete

Poziv mora biti aktivan.

Postupak

Korak 1 Pritisnite **Spremnik** i zatim spustite slušalicu.

Korak 2 (opcija) Osobu koja treba odgovoriti na poziv obavijestite na kojem je broju poziv spremljen.

Vraćanje poziva na čekanju smještanjem poziva u spremnik

Spremanje poziva možete postaviti na dva različita načina:

- Spremljeni poziv prikazuje se na telefonu gdje ga korisnik može preuzeti.
- Korisnik mora birati prikazani broj za preuzimanje poziva.

Možete postaviti polje, namijenite jednu liniju za spremljeni poziv u odjeljku Cisco Unified Communications Manager kako bi omogućili ili onemogućili značajku. Prema zadanoj vrijednosti ova značajka je onemogućena.

Prije nego počnete

Potreban vam je broj koji ste upotrijebili za spremanje poziva u spremnik.

Postupak

Da biste preuzeli poziv, unesite broj u kojem je poziv spremljen.

Prosljeđivanje poziva

Sa svojeg telefona pozive možete prosljeđivati na drugi telefonski broj.

Poziv možete proslijediti na dva načina:

- Prosljeđivanje svih poziva
- prosljeđivanjem poziva u posebnim situacijama, npr. kada je telefon zauzet ili nema odgovora.

Ako se poziv s telefona prosljeđuje, na zaslonu ćete vidjeti ikonu  Proslijedi sve.

Postupak

Korak 1 Ako je telefon neaktivan pritisnite **Proslijedi sve**.

Korak 2 Unesite broj na koji želite proslijediti pozive na isti način kao kad biste birali taj broj na telefonu ili odaberite unos u popisu nedavnih poziva.

Povezane teme

[Portal samoodržavanja](#), na stranici 14

Prijenos poziva

Aktivni poziv možete prenijeti drugoj osobi.

Prijenos poziva drugoj osobi

Prilikom prijena poziva možete ostati u pozivu sve dok druga osoba ne odgovori na poziv. To vam pruža mogućnost za privatni razgovor s drugom osobom prije nego što se isključite iz razgovora. Ako ne želite razgovarati, prenesite poziv prije nego što druga osoba na njega odgovori.

Prije nego što se isključite iz poziva, možete mijenjati s kojom osobom iz poziva trenutačno razgovarate.

Postupak

Korak 1 Iz poziva koji nije na čekanju pritisnite **Prenesi**.

Korak 2 Unesite telefonski broj druge osobe.

Korak 3 (opcija) Pritisnite **Brza biranja** i odaberite broj brzog biranja.

Pomoću navigacijskog klastera pomaknite se unutar prozora brzog biranja i odaberite broj brzog biranja.

- Korak 4** (opcija) Pričekajte da začujete zvonjenje linije ili da druga osoba odgovori na poziv.
- Korak 5** Pritisnite ponovno **Prijenos**.

Konsultacije prije dovršenja prijenosa

Prije prijenosa poziva možete razgovarati s osobom kojoj prosljeđujete poziv. Nadalje, možete zamijeniti taj poziv s pozivom u prijenosu, a prije dovršavanja prijenosa.

Prije nego počnete

Imate aktivan poziv koji trebate prenijeti.

Postupak

- Korak 1** Pritisnite **Prijenos**.
- Korak 2** Unesite telefonski broj druge osobe.
- Korak 3** Pritisnite **Zamjena** za povratak u zadržani poziv.
- Korak 4** Pritisnite **Prijenos** za završetak prijenosa.

Konferencijski pozivi i sastanci

U jednom pozivu možete razgovarati s više osoba. Možete birati drugu osobu i dodati je u poziv. Ako imate više telefonskih linija, možete povezati dva poziva s dvije linije.

U jednom pozivu možete razgovarati s više osoba. Možete birati drugu osobu i dodati je u poziv.

Ako konferencijskom pozivu dodajete više od jedne osobe, pričekajte nekoliko sekundi između dodavanja sudionika.

Kao organizator konferencije možete ukloniti pojedinačne sudionike iz konferencije. Konferencija se završava kad svi sudionici spuste slušalicu.

Dodavanje druge osobe u poziv

Tijekom poziva možete dodati nekog drugog u razgovor.

Postupak

- Korak 1** Iz aktivnog poziva pritisnite **Konf**.
- Korak 2** Upišite broj.
- Korak 3** (opcija) Pričekajte da začujete zvonjenje linije ili da druga osoba odgovori na poziv.

Korak 4 Pritisnite **Konf.**

Zamjena poziva prije završavanja konferencije

Prije dodavanja osobe u konferenciju možete s njom razgovarati. Nadalje, možete zamijeniti konferencijski poziv s pozivom drugoj osobi.

Postupak

Korak 1 Pozovite novog sudionika konferencije, ali ga nemojte dodati u konferenciju.
Pričekajte na uspostavu veze.

Korak 2 Pritisnite **Zamijeni** kako biste zamijenili konferencijski razgovor i razgovor s osobom.

Pregled i uklanjanje sudionika konferencije

Ako stvorite konferenciju, možete pogledati pojedinosti posljednjih 16 sudionika koji su se pridružili konferenciji. Sudionike također možete uklanjati.

Postupak

Korak 1 Dok ste u konferenciji pritisnite **Prik. pojed.** kako biste pogledali popis sudionika.

Korak 2 (opcija) Da biste izbacili sudionika iz konferencije, označite sudionika i pritisnite **Ukloni**.

Glasovna pošta

Svojim glasovnim porukama možete pristupiti izravno s telefona. Vaš administrator mora postaviti vaš račun glasovne pošte prije nego što mu možete pristupiti.

Funkcijska tipka **Poruke** na telefonu djeluje kao broj za brzo biranje sustava govorne pošte.



Napomena

Ako je konferencijski telefon zajednički telefon koji se upotrebljava u sobi za konferencije, funkcijska tipka **Poruke** možda neće biti prikazana.

Kada niste za stolom, možete pozvati sustav glasovne pošte i pristupiti glasovnoj pošti. Vaš administrator može vam dati telefonski broj sustava glasovne pošte.

**Napomena**

Ovaj dokument ima ograničene informacije o glasovnoj pošti jer glasovna pošta nije dio vašeg telefona. To je zasebna komponenta s poslužiteljem i firmverom koje kupuje vaša tvrtka. Informacije o postavljanju i upotrebi glasovne pošte potražite u *korisničkom priručniku za sučelje telefona Cisco Unity Connection* na <https://www.cisco.com/c/en/us/support/unified-communications/unity-connection/products-user-guide-list.html>.

Provjera novih poruka glasovne pošte

Na zaslonu je prikazan broj propuštenih poziva i poruka glasovne pošte kako biste saznali imate li novih poruka glasovne pošte. Ako imate više od 99 novih poruka, prikazuje se znak plusa (+).

Iz zvučnika ćete također čuti reprodukciju ponavljajućeg tona kada koristite biranje prije zvanja. Ton prekidanja specifičan je za liniju. Taj ćete ton čuti samo ako koristite liniju koja ima poruke glasovne pošte.

Povezane teme

[Portal samoodržavanja](#), na stranici 14

Pristupanje spremniku glasovne pošte

Možete provjeriti trenutne poruke glasovne pošte ili ponovno slušati stare poruke.

Prije nego počnete

Svaki je sustav govorne pošte drugačiji pa provjerite sa svojim administratorom ili IT odjelom kojim se sustavom vaša tvrtka koristi. Ovaj odjeljak je za Cisco Unity Connection jer većina Ciscovih korisnika upotrebljava taj proizvod za svoj sustav glasovne pošte. Ali vaša tvrtka može upotrebljavati drugi proizvod.

Postupak

-
- Korak 1** Pritisnite **Poruke**.
- Korak 2** Slijedite glasovne upute.
-



POGLAVLJE 3

Kontakti

- [Imenik tvrtke, na stranici 43](#)
- [Osobni imenik, na stranici 43](#)
- [Cisco Web Dialer, na stranici 47](#)

Imenik tvrtke

Kako biste lakše pozvali suradnika, njegov broj možete potražiti u telefonu. Administrator postavlja i održava imenik.

Biranje kontakta iz imenika tvrtke

Postupak

- | | |
|----------------|--|
| Korak 1 | Pritisnite Kontakti . |
| Korak 2 | Odaberite Imenik tvrtke . |
| Korak 3 | Odaberite kriterij traženja. |
| Korak 4 | Unesite kriterij pretraživanja i pritisnite Pošalji . |
| Korak 5 | Odaberite kontakt i pritisnite Biraj . |
-

Osobni imenik

U osobni imenik možete pohranjivati kontaktne podatke svojih prijatelja, obitelji i suradnika. U osobni imenik možete dodati svoje kontakte. Možete dodati posebne kodove za brzo biranje ljudima koje često zovete.

Osobni imenik možete postaviti izravno na telefonu ili u portalu samoodržavanja. Telefonom možete dodavati kodove brzog biranja unosima u imeniku.

Povezane teme

- [Portal samoodržavanja](#), na stranici 14

Prijava u osobni imenik i odjava iz njega

Prije nego počnete

Za prijavu u osobni imenik potreban vam je korisnički ID i PIN kôd. Obratite se administratoru ako vam ti podaci nisu poznati.

Postupak

- Korak 1** Pritisnite **Kontakti**.
 - Korak 2** Odaberite **Osobni imenik**.
 - Korak 3** Unesite svoj korisnički ID i PIN, a zatim pritisnite **Pošalji**.
 - Korak 4** Da biste se odjavili iz imenika, odaberite **Odjava**, pritisnite **Odaberi** i zatim pritisnite **U redu**.
-

Dodavanje novog kontakta u osobni imenik

Postupak

- Korak 1** Pritisnite **Kontakti**.
 - Korak 2** Prijavite se u svoj osobni imenik.
 - Korak 3** Odaberite **Osobni adresar** i pritisnite **Pošalji**.
 - Korak 4** Pritisnite **Novo**.
 - Korak 5** Unesite ime, prezime i opcionalno nadimak.
 - Korak 6** Pritisnite **Telefoni**, unesite telefonski broj s potrebnim pristupnim kodovima, i tada pritisnite **Pošalji**.
-

Traženje kontakta u osobnom imeniku

Postupak

- Korak 1** Pritisnite **Kontakti**.
 - Korak 2** Prijavite se u svoj osobni imenik.
 - Korak 3** Odaberite **Osobni adresar**.
 - Korak 4** Odaberite kriterij traženja.
 - Korak 5** Unesite kriterij pretraživanja i pritisnite **Pošalji**.
-

Pozivanje kontakta iz osobnog imenika

Postupak

- Korak 1** Pritisnite **Kontakti**.
 - Korak 2** Prijavite se u svoj osobni imenik.
 - Korak 3** Odaberite **Osobni imenik** i potražite željeni unos.
 - Korak 4** Odaberite zapis u osobnom adresaru koji želite birati.
 - Korak 5** Odaberite željeni kôd brzog biranja i pritisnite **Poziv**.
-

Dodjeljivanje koda brzog biranja kontaktu

Kod brzog biranja pozivanje kontakta čini lakšim.

Postupak

- Korak 1** Pritisnite **Kontakti**.
 - Korak 2** Prijavite se u svoj osobni imenik.
 - Korak 3** Odaberite **Osobni adresar**.
 - Korak 4** Odaberite kriterij traženja.
 - Korak 5** Unesite kriterij pretraživanja i pritisnite **Pošalji**.
 - Korak 6** Odaberite kontakt.
 - Korak 7** Pritisnite **Brza bir**.
 - Korak 8** Odaberite broj i pritisnite **Odaberi**.
 - Korak 9** Prijeđite na nedodijeljeni indeks brzog biranja i pritisnite **Pošalji**.
-

Pozivanje kontakta kodom brzog biranja

Postupak

- Korak 1** Pritisnite **Kontakti**.
 - Korak 2** Prijavite se u svoj osobni imenik.
 - Korak 3** Odaberite **Osobna brza biranja** i potražite željeni kôd brzog biranja.
 - Korak 4** Odaberite željeni kôd brzog biranja i pritisnite **Poziv**.
-

Uređivanje kontakta iz osobnog imenika

Postupak

- Korak 1** Pritisnite **Kontakti**.
 - Korak 2** Prijavite se u svoj osobni imenik.
 - Korak 3** Odaberite **Osobni adresar** i potražite željeni unos.
 - Korak 4** Pritisnite **Odaberi**, tada **Uredi**.
 - Korak 5** Izmijenite podatke unosa.
 - Korak 6** Pritisnite **Telefoni** kako biste promijenili telefonski broj.
 - Korak 7** Pritisnite **Ažuriraj**.
-

Uklanjanje kontakta iz osobnog imenika

Postupak

- Korak 1** Pritisnite **Kontakti**.
 - Korak 2** Prijavite se u svoj osobni imenik.
 - Korak 3** Odaberite **Osobni adresar** i potražite željeni unos.
 - Korak 4** Pritisnite **Odaberi**, tada **Uredi**, tada **Izbriši**.
 - Korak 5** Potvrdite brisanje pritiskom na **U redu**.
-

Brisanje koda za brzo biranje

Postupak

- Korak 1** Pritisnite **Kontakti**.
 - Korak 2** Prijavite se u svoj osobni imenik.
 - Korak 3** Odaberite **Osobna brza biranja** i potražite željeni kôd brzog biranja.
 - Korak 4** Odaberite željeni kôd i pritisnite **Ukloni**.
 - Korak 5** Odaberite indeks i pritisnite **Ukloni**.
-

Cisco Web Dialer

Za pokretanje poziva iz weba i stolnih programa upotrebljavajte program Cisco Web Dialer, web-preglednik i Cisco IP telefon. U web-pregledniku otvorite web-stranicu ili imenik tvrtke i zatim kliknite na telefonski broj s hipervezom kako biste pokrenuli poziv.

Za pokretanje poziva potreban vam je korisnički ID i lozinka. Te informacije možete dobiti od administratora. Korisnici koji po prvi puta žele upotrebljavati tu značajku moraju prvo postaviti svoje postavke.

Više informacija potražite u dokumentu "Cisco Web Dialer" u <https://www.cisco.com/c/en/us/support/unified-communications/unified-communications-manager-callmanager/products-installation-and-configuration-guides-list.html>



POGLAVLJE 4

Nedavni pozivi

- [Popis nedavnih poziva, na stranici 49](#)
- [Pregled nedavnih poziva, na stranici 49](#)
- [Uzvratanje nedavnog poziva, na stranici 50](#)
- [Brisanje popisa nedavnih poziva, na stranici 50](#)
- [Brisanje zapisa poziva, na stranici 50](#)

Popis nedavnih poziva

Upotrijebite popis nedavnih poziva da biste vidjeli posljednjih 150 pojedinačnih i grupnih poziva.

Ako se vaš popis nedavnih poziva popunio do maksimalne duljine, sljedeći novi unos prepisuje najstariji unos na popisu.

Pozivi u popisu nedavnih grupirani su tako da su redom prikazani dolazni i odlazni pozivi istog broja. Propušteni pozivi s istog broja također su grupirani.

Ako koristite lovnu skupinu, zatim zabilježite sljedeće:

- Ako je vaš telefon dio lovne skupine za emitiranje, pozivi na koje su odgovorili drugi članovi lovne skupine prikazuju se u vašoj povijesti poziva kao primljeni poziv.

Pregled nedavnih poziva

Provjerite tko vas je nedavno zvao.

Postupak

Odaberite **Nedavni**.

Kada je telefon u stanju mirovanja možete gledati i Popis nedavnih poziva pritiskom na navigacijski klaster prema gore.

Uzvratanje nedavnog poziva

Možete jednostavno pozvati osobu koja je vas zvala.

Postupak

- Korak 1** Odaberite **Nedavni**.
 - Korak 2** Odaberite broj koji želite birati.
 - Korak 3** Pritisnite **Poziv**.
-

Brisanje popisa nedavnih poziva

Na telefonu možete očistiti popis Nedavni pozivi.

Postupak

- Korak 1** Odaberite **Nedavni**.
 - Korak 2** Pritisnite **Obriši**.
 - Korak 3** Pritisnite **Izbriši**.
-

Brisanje zapisa poziva

Da biste iz povijesti uklonili jedan poziv, možete urediti popis Nedavni pozivi. Tako ćete sačuvati važne podatke o kontaktu jer popis Nedavnih sadrži samo 150 poziva.

Postupak

- Korak 1** Odaberite **Nedavni**.
 - Korak 2** Označite pojedinačni zapis ili skupinu poziva koju želite izbrisati.
 - Korak 3** Pritisnite **Izbriši**.
 - Korak 4** Ponovno pritisnite **Izbriši** da biste potvrdili brisanje.
-



POGLAVLJE 5

Postavke

- Promjena zvuka zvona, na stranici 51
- Prilagođavanje glasnoće zvona telefona, na stranici 51
- Prilagođavanje glasnoće tijekom poziva, na stranici 52
- Jezik zaslona telefona, na stranici 52

Promjena zvuka zvona

Promijeniti možete zvuk koji telefon upotrebljava za dolazne pozive.

Postupak

- Korak 1** Odaberite **Postavke > Preferencije > Zvuk zvona**.
- Korak 2** Odaberite liniju.
- Korak 3** Prođite kroz popis sa zvukovima zvona i pritisnite **Reprod.** kako biste poslušali uzorak.
- Korak 4** Za korištenje zvuka zvona, pritisnite **Postavi**.
-

Prilagođavanje glasnoće zvona telefona

Ako je zvono telefona preglasno ili pretiho za vrijeme dolaznog poziva, možete promijeniti njegovu glasnoću. Promjene glasnoće zvone ne utječu na glasnoću poziva koju čujete dok razgovarate.

Postupak

Pritisnite **Glasnoća**  gore ili dolje kako biste prilagodili glasnoću dok telefon nije u upotrebi

Prilagođavanje glasnoće tijekom poziva

Ako je zvuk u slušalici, naglavnoj slušalici ili zvučniku preglasan ili pretih, možete promijeniti glasnoću dok slušate drugu osobu. Kada promijenite glasnoću tijekom poziva, promjena će utjecati samo na zvučnik koji u tom trenutku upotrebljavate. Na primjer, ako prilagodite glasnoću dok upotrebljavate naglavnu slušalicu, glasnoća slušalice telefona neće se promijeniti.

Postupak

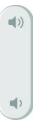

Pritisnite **Glasnoća** gore ili dolje kako biste prilagodili glasnoću tijekom poziva.

Jezik zaslona telefona

Vaš telefon može prikazivati tekst na mnogo jezika. Vaš administrator postavlja jezik koji telefon koristi. Ako želite promijeniti jezik kontaktirajte vašeg administratora.



POGLAVLJE 6

Programi

- [Dostupne aplikacije, na stranici 53](#)
- [Pregled aktivnih programa, na stranici 53](#)
- [Prijelaz u aktivne programe, na stranici 53](#)
- [Zatvaranje aktivnih programa, na stranici 54](#)

Dostupne aplikacije

Ciscovi telefoni zadano ne sadrže te programe. Poduzeće može dodati programe po želji, npr. vrijeme, podatke o dionicama, vijesti poduzeća, popis zadataka ili slične informacije ili usluge.

Pregled aktivnih programa

Jednostavno možete vidjeti koje su aplikacije već otvorene.

Postupak

- Korak 1** Pritisnite **Postavke**.
 - Korak 2** Odaberite **Aktivne aplikacije**.
 - Korak 3** Pritisnite **Izlaz**.
-

Prijelaz u aktivne programe

Postupak

- Korak 1** Pritisnite **Postavke**.
- Korak 2** Odaberite **Aktivne aplikacije**.
- Korak 3** Odaberite program u radu i pritisnite **Prijedi na** kako biste otvorili i upotrebljavali odabrani program.

Korak 4 Pritisnite **Izlaz**.

Zatvaranje aktivnih programa

Postupak

Korak 1 Pritisnite **Postavke**.

Korak 2 Odaberite **Aktivne aplikacije**.

Korak 3 Odaberite aktivan program i pritisnite **Zatvori prog** da biste zatvorili program.

Korak 4 Pritisnite **Zatvori**, tada pritisnite **Izlaz**.



POGLAVLJE 7

Zaštita i sigurnost proizvoda

- [Izjave o sukladnosti, na stranici 55](#)
- [Pregled sigurnosti Cisco proizvoda, na stranici 56](#)
- [Važne mrežne informacije, na stranici 57](#)

Izjave o sukladnosti

Izjave o sukladnosti za Europsku uniju

CE oznaka

Sljedeća CE oznaka pričvršćena je na opremu i ambalažu.



Izjave o sukladnosti za Kanadu

Ovaj uređaj sukladan je RSS standardima za izuzeće od licence kanadske industrije. Rad zavisi od sljedeća dva uvjeta: (1) ovaj uređaj ne smije izazvati štetne smetnje i (2) ovaj uređaj mora prihvatiti sve smetnje, uključujući i smetnje koje mogu dovesti do neželjenog rada uređaja. Nije moguće osigurati privatnost komunikacija tijekom upotrebe ovog telefona.

Ovaj je proizvod u skladu s dostupnim tehničkim specifikacijama Inovacija, znanosti i ekonomskog razvoja Kanade.

Avis de Conformité Canadien

Cet appareil est conforme aux normes RSS exemptes de licence RSS d'Industry Canada. Le fonctionnement de cet appareil est soumis à deux conditions : (1) ce périphérique ne doit pas causer d'interférence et (2) ce périphérique doit supporter les interférences, y compris celles susceptibles d'entraîner un fonctionnement non

souhaitable de l'appareil. La protection des communications ne peut pas être assurée lors de l'utilisation de ce téléphone.

Le présent produit po istočnom vremenu conforme pritisnuti element spécifications tehnike applicables d'Innovation, znanosti postavljane hrvatskoga économique Kanada.

FCC Izjave o sukladnosti

Federalna komisija za komunikacije (FCC) zahtijeva izjavu o sukladnosti za sljedeće:

FCC Izjava za dio 15.21

Promjene ili izmjene koje izričito nije odobrila strana odgovorna za usklađenost mogu uskratiti pravo korisniku na upotrebu opreme.

FCC Izjava o izloženosti RF zračenju

Oprema je usklađena s ograničenjima izlaganja radijaciji FCC-a postavljenim za nenadziranu okolinu. Krajnji korisnik mora slijediti određene upute o radu kako bi udovoljio propisima o izloženosti RF zračenju. Ovaj prijenosnik mora biti udaljen najmanje 20 cm od korisnika i ne smije biti pridružen niti zajednički djelovati s drugom antenom ili prijenosnikom.

FCC Izjava o prijemnicima i digitalnim uređajima klase B

Ovaj je proizvod provjeren i sukladan je s tehničkim zahtjevima digitalnog uređaja klase B u skladu s člankom 15 pravila FCC-a. Ta su ograničenja određena da bi se omogućila prihvatljiva zaštita od štetnih smetnji prilikom instalacije u stambenom okruženju. Oprema generira, upotrebljava te može odašiljati radiofrekvencijsku energiju te ako se ne instalira i ne upotrebljava u skladu s uputama, može izazvati štetne smetnje u radijskoj komunikaciji. No ne jamči se da u određenoj instalaciji neće doći do smetnji.

Ako ova oprema prouzroči štetne smetnje u prijemu radijskog ili televizijskog signala, što se može utvrditi isključivanjem i uključivanjem opreme, preporučujemo korisniku da otkloni smetnje primjenom neke od sljedećih mjera:

- preusmjeravanjem i premještanjem antene,
- povećavanjem udaljenosti između opreme ili uređaja,
- povezivanjem opreme na utičnicu na kojoj nije povezan prijemnik,
- traženjem savjeta od prodavača ili iskusnog tehničara za radiotelevizijsku opremu.

Pregled sigurnosti Cisco proizvoda

Ovaj proizvod sadrži kriptografske značajke i podliježe zakonima Sjedinjenih Američkih Država i lokalnih država koji reguliraju odnose uvoza, izvoza, prijenosa i uporabe. Isporuca Ciscovih kriptografskih proizvoda ne podrazumijeva ovlaštenje treće strane za uvoz, izvoz, distribuciju i uporabu šifriranja. Uvoznici, izvoznici, distributeri i korisnici, odgovorni su za udovoljavanje SAD i lokalnim zakonima. Uporabom ovoga proizvoda pristali ste na ispunjavanje primjenjivih zakona i propisa. Ako niste u stanju udovoljiti zahtjeve zakona SAD i lokalnih zakona, odmah vratite ovaj proizvod.

Druge informacije o pravilima izvoza za SAD možete naći na <https://www.bis.doc.gov/policiesandregulations/ear/index.htm>.

Važne mrežne informacije

Licencni ugovor s krajnjim korisnikom

Licencni ugovor s krajnjim korisnikom (EULA) nalazi se ovdje: <https://www.cisco.com/go/eula>

Regulativna sukladnost i podaci o sigurnosti

Regulativna sukladnost i podaci o sigurnosti (RCSI) nalaze se ovdje:

